

# Accessori BERNINA

## Soluzioni per le tue idee

### Gli accessori BERNINA in un colpo d'occhio

BERNINA propone un vasto assortimento di accessori per cucito, ricamo e patchwork. In questo catalogo troverà lo strumento adatto ad ogni progetto di cucito o ricamo.



<b>Categoria A</b>	<b>1</b>	910	1001	1020	1091	<b>2</b>	1630
		930	1004	1021	1120		
		931	1005	1030	1130		
		932	1006	1031	1230		
		933	1008	1050	1240		
		940	1010	1070	1241		
		950	1011	1080	1260		
		1000	1015	1090	1530		



<b>Kategorie B</b>	<b>1</b>	125	220	<b>2</b>	130	<b>3</b>	165	<b>5</b>	B 530 B 550 QE							
		125 S	230							140	<b>4</b>	430				
		135	230 PE							150			440 QE			
		135 S	240							153				B 555		
		145	B 330							153 QE					B 570 QE	
		145 S	B 350 PE							155						630
		210	B 380							160						
		B 215								163						



<b>Categoria C</b>	<b>1</b>	180	<b>3</b>	435
		185		450
	<b>2</b>	200		B 560
		730		B 580
		640		



<b>Categoria D</b>	<b>1</b>	B 710
	<b>2</b>	B 750 QE
		B 780



<b>Categoria E</b>	<b>Serie 7</b>	<b>Serie 5</b>		
	<b>Ea<sup>1</sup></b>	B 700 E	<b>Eb<sup>1</sup></b>	B 500 E
	<b>Ea<sup>2</sup></b>	B 720	<b>Eb<sup>2</sup></b>	B 535
	<b>Ea<sup>3</sup></b>	B 740	<b>Eb<sup>3</sup></b>	B 540
	<b>Ea<sup>4</sup></b>	B 770 QE B 790 B 790PLUS	<b>Eb<sup>4</sup></b>	B 570 QE B 590



<b>Categoria F</b>	<b>1</b>	B 820 QE
	<b>2</b>	B 830
		B 880 B 880PLUS



Categoria	Modello	Larghezza del punto 0 mm	Larghezza del punto 5,5 mm	Larghezza del punto 9 mm	Macchine con crochet oscillante	Macchine con crochet rotativo (RL95)	Macchine con crochet rotativo (RH W 107)	Macchine con crochet rotativo (RH W 107 XL)	Macchine con crochet B9	Macchine con crochet BERNINA	Pressione del piedino	Sistema Doppio Trasporto BERNINA	Regolatore del punto BERNINA	Trasporto trasversale	Kit PunchWork per crochet oscillante	Kit PunchWork per crochet rotativo, B9 et BERNINA	Ricamo	DesignWorks	BERNINA Toolbox	
<b>Categoria A</b>																				
A1	1008	✓	✓																	
<b>Categoria B</b>																				
B1	B 215	✓	✓										✓							
	B 330	✓	✓										✓							
	B 350 PE	✓	✓										✓							
	B 380	✓	✓										✓							
B4	B 555	✓	✓						m		✓	✓	✓		✓	✓	✓	✓	✓	
	B 570	✓	✓						m		✓	✓	✓		✓	✓	✓	✓	✓	
B5	B 530	✓	✓						m		✓	✓	✓							
	B 550 QE	✓	✓						m		✓	✓	✓							
<b>Categoria C</b>																				
C3	B 560		✓	✓					m		✓			✓	✓	✓	✓	✓	✓	
	B 580		✓	✓					m		✓			✓	✓	✓	✓	✓	✓	
<b>Categoria D</b>																				
D1	B 710		✓				✓		e	✓	✓			✓						
D2	B 750 QE		✓				✓		e	✓	✓			✓	✓	✓	✓	✓	✓	
	B 780		✓				✓		e	✓	✓	✓	✓	✓	✓	✓	✓	✓	✓	
<b>Categoria E</b>																				
Ea	1 B 700 E	✓						✓						✓	✓	✓	✓	✓	✓	
	2 B 720		✓					✓	e		✓				✓	✓	✓	✓	✓	
	3 B 740			✓				✓	e	✓	✓			✓						
	4	B 770 QE			✓				✓	e	✓	✓			✓	✓	✓	✓	✓	✓
		B 790			✓				✓	e	✓	✓	✓	✓	✓	✓	✓	✓	✓	✓
		B 790PLUS			✓				✓	e	✓	✓	✓	✓	✓	✓	✓	✓	✓	✓
Eb	1 B 500 E	✓						✓						✓	✓	✓	✓	✓	✓	
	2 B 535		✓					✓	m		✓						✓	✓	✓	
	3 B 540			✓				✓	m		✓			✓	✓	✓	✓	✓	✓	
	4	B 570 QE			✓				✓	e	✓	✓			✓	✓	✓	✓	✓	✓
		B 590			✓				✓	e	✓	✓			✓	✓	✓	✓	✓	✓
<b>Categoria F</b>																				
F1	B 820 QE		✓				✓		e	✓	✓			✓						
F2	B 830		✓				✓		e	✓	✓	✓	✓	✓	✓	✓	✓	✓	✓	
	B 880		✓				✓		e	✓	✓	✓	✓	✓	✓	✓	✓	✓	✓	
	B 880PLUS		✓				✓		e	✓	✓	✓	✓	✓	✓	✓	✓	✓	✓	

m = manuale, e = elettronica

Numero	Tipo di piedino	Pagina	Numero	Tipo di piedino	Pagina
0	Piedino zigzag con salva-dito # 99	11	<b>52/52C/52D</b>	Piedino zigzag con soletta antiaderente	11
<b>1/1C/1D</b>	Piedino per trasporto indietro	11	<b>53</b>	Piedino per punto diritto con soletta antiaderente	13
<b>2/2A</b>	Piedino per overlock	15	<b>54</b>	Piedino per cerniera lampo con soletta antiaderente	16
<b>3/3C</b>	Piedino per asole	14	<b>55</b>	Piedino a rullo	28
<b>3A/3B/3C</b>	Asolatore a slitta	14	<b>56</b>	Piedino aperto per ricamo con soletta antiaderente	22
<b>4/4D</b>	Piedino per cerniera lampo	16	<b>57/57D</b>	Piedino patchwork con guida	30
<b>5</b>	Piedino per punto invisibile	18	<b>59C</b>	Piedino per doppio cordoncino 4–6 mm	29
<b>6</b>	Piedino per ricamo	22	<b>60C</b>	Piedino per doppio cordoncino 7–8 mm	29
<b>7</b>	Piedino per frange e punti lenti	23	<b>61</b>	Piedino orlatore per punto zigzag 2 mm	19
<b>8/8D</b>	Piedino per jeans	18	<b>62</b>	Piedino orlatore per punto diritto 2 mm	19
<b>9</b>	Piedino per rammendo	31	<b>63</b>	Piedino orlatore per punto zigzag 3 mm	19
<b>10/10C/10D</b>	Piedino per bordi stretti	18	<b>64</b>	Piedino orlatore per punto diritto 4 mm	19
<b>11</b>	Piedino per cordoncino	24	<b>66</b>	Piedino orlatore per punto zigzag 6 mm	19
<b>12/12C</b>	Piedino per maglieria	15	<b>68</b>	Piedino orlatore per orli a conchiglia e maglia 2 mm	19
<b>14/14D</b>	Piedino per cerniera lampo con guida	16	<b>69</b>	Piedino orlatore per orli a conchiglia e maglia 4 mm	19
<b>15</b>	Piedino per ricamo	29	<b>70</b>	Piedino ribattitore 4 mm	20
<b>16</b>	Piedino per arricciare	23	<b>71</b>	Piedino ribattitore 8 mm	20
<b>18</b>	Piedino attaccabottoni	14	<b>72</b>	Piedino Ruler regolabile	32
<b>20/20C/20D</b>	Piedino aperto per ricamo	22	<b>75</b>	Prolunga piedino standard	37
<b>21</b>	Piedino per cordoncini	24	<b>77</b>	Prolunga piedino corta	37
<b>22</b>	Piedino per cordoncini con 3 scanalature	24	<b>78</b>	Gambo per le solette snap-on	37
<b>23</b>	Piedino per applicazioni	25	<b>82</b>	Dispositivo per ricamo inglese	41
<b>24</b>	Piedino per ricamo a mano libera	31	<b>83</b>	Apparecchio per ricamo circolare	41
<b>25</b>	Piedino per cordoncini con 5 scanalature	24	<b>86</b>	Pieghelettore	23
<b>26</b>	Piedino per ricamo con foro a goccia	29	<b>87</b>	Bordatore per nastri piegati	21
<b>29/29C</b>	Piedino per quiltare	31	<b>88</b>	Bordatore per nastri senza piega	21
<b>30</b>	Piedino per nervature con 3 scanalature	26	<b>92</b>	Piedino per ricamo inglese	41
<b>31</b>	Piedino per nervature con 5 scanalature	26	<b>95/95C</b>	Piedino per il bordatore	21
<b>32</b>	Piedino per nervature con 7 scanalature	26	<b>97/97D</b>	Piedino patchwork	30
<b>33</b>	Piedino per nervature con 9 scanalature	26		Dispositivo per nervature	26
<b>34/34C/34D</b>	Piedino per trasporto indietro con soletta trasparente	12		Set di piedini	33
<b>35</b>	Piedino per cerniera invisibile	17		Set di piedini D	33
<b>37/37D</b>	Piedino patchwork	30			
<b>38</b>	Piedino compensatore per passamaneria	27			
<b>39/39C</b>	Piedino per ricamo con soletta trasparente	27			
<b>40/40C</b>	Piedino per trasporto trasversale	28			
<b>42</b>	Regolatore del punto BERNINA (BSR)	32			
<b>43</b>	Piedino per applicare cordoncini a mano libera	28			
<b>44C</b>	Piedino per quiltatura Eco e CutWork	32			
<b>46C</b>	Piedino per nervature e punti decorativi con soletta trasparente	26			
<b>47</b>	Dispositivo per orlo a giorno spagnolo	27			
<b>50</b>	Piedino a doppio trasporto con 3 solette intercambiabili e righello guidabordi	12			
<b>51</b>	Piedino con rulli	12			
			<b>Solette snap-on</b>		
			SO 1	Soletta per trasporto indietro	11
			SO 2	Soletta overlock	15
			SO 3	Soletta per asole	14
			SO 4	Soletta per cerniere lampo	16
			SO 5	Soletta per punto invisibile	18
			SO 8	Soletta per jeans	18
			SO 20	Soletta aperta per ricamo	22
			SO 37	Soletta per patchwork	30

# Informazioni sul Catalogo accessori BERNINA

## Categorie principali

A sinistra, nella tabella della macchine, sono elencate tutte le macchine per cucire e per ricamare BERNINA suddivise nelle categorie principali A, B, C, D, E e F. Queste categorie servono ad indicare quali accessori sono disponibili con i diversi modelli di macchina. Per motivi di spazio sono elencati nella categoria A solo i modelli più popolari. Anche i modelli speciali non sono inclusi nella tabella. Il tuo rivenditore BERNINA potrà consigliarti nella scelta degli accessori.

## Elenco numerico dei piedini

Oltre ad essere suddivisi in base alla tabella delle macchine, tutti i piedini e le solette snap-on sono classificati numericamente. È quindi possibile trovare rapidamente il piedino desiderato in base al numero corrispondente.

## Esempio

1. Cerca il tuo modello nella tabella delle macchine e ricorda la categoria.
2. Cerca l'accessorio desiderato nell'elenco dei piedini o nell'indice e verifica la compatibilità in base alla categoria della macchina.

**Serie 7**

**Ea<sup>1</sup>** B 700 E

**Ea<sup>2</sup>** B 720

**Ea<sup>3</sup>** B 740

**Ea<sup>4</sup>** B 770 QE  
B 790  
B 790PLUS



La mia BERNINA B 790 appartiene alla categoria Ea<sup>4</sup>.



50	008 968 73 00	A						
50	008 969 73 00	B	C	D	Ea <sup>2-4</sup>	Eb <sup>2-4</sup>	F	
	032 913 71 00*	A	B	C	D	Ea <sup>2-4</sup>	Eb <sup>2-4</sup>	F

Il piedino a doppio trasporto # 50 è compatibile con la B 790.

## Campi di applicazione dei piedini BERNINA

Ogni piedino BERNINA ha i propri vantaggi e i propri punti di forza. Nell'indice i piedini sono elencati in base al loro impiego principale. Nelle descrizioni del prodotto le icone indicano gli altri usi. La prima icona indica sempre l'impiego principale. Prima dell'indice troverai una panoramica dettagliata dei diversi campi d'impiego.

Piedino a doppio trasporto con 3 solette intercambiabili e righello guidabordi # 50



Il piedino a doppio trasporto facilita il trasporto della stoffa. È particolarmente indicato per trapuntare linee diritte e per assemblare materiali e stoffe poco scorrevoli o elastici che tendono a spostarsi o si deformano facilmente. I due righelli laterali permettono di lavorare con precisione ancora maggiore.









Per visualizzare i tutorial, scansiona il codice QR.

50	008 968 73 00	A						
50	008 969 73 00	B	C	D	Ea <sup>2-4</sup>	Eb <sup>2-4</sup>	F	
	032 913 71 00*	A	B	C	D	Ea <sup>2-4</sup>	Eb <sup>2-4</sup>	F

\* Soletta separata per impunture strette e per cucire nel solco della cucitura.

Per visualizzare i tutorial,  
scansiona il codice QR.



## Informazioni sui piedini BERNINA

I piedini BERNINA sono sinonimo di precisione e di stabilità. Sono facili da cambiare e BERNINA offre il piedino adatto a qualsiasi impiego specifico. I piedini si distinguono in due diverse varianti dell'attacco:



Per tutti i modelli della categoria A del catalogo accessori vengono utilizzati i piedini con l'attacco aperto a due denti.



Per tutti i restanti modelli delle categorie da B a F del catalogo accessori vengono utilizzati i piedini con l'attacco chiuso.

**I piedini con l'attacco chiuso si suddividono in diverse varianti:**

**Ad esempio il piedino per trasporto indietro # 1/1C/1D per eleganti cuciture decorative**

**1**



- Questi piedini sono contrassegnati dal numero del piedino
- Per macchine per cucire e ricamare BERNINA con larghezza massima del punto pari a 5,5 mm

**1C**



- La lettera «C» indica piedini codificati e si riferisce al sensore ottico che stabilisce la larghezza del punto
- Per macchine per cucire e ricamare BERNINA con larghezza massima del punto pari a 9 mm
- Le solette sono più lunghe e più larghe del piedino da 5,5 mm

**1D**



- La lettera «D» significa Doppio Trasporto. I piedini D devono essere utilizzati con il sistema Doppio Trasporto BERNINA. Pertanto la soletta presenta un'apertura per il doppio trasporto
- Per macchine per cucire e ricamare BERNINA con larghezza massima del punto pari a 9 mm
- La soletta è rinforzata da 2 gambi

**Ulteriori caratteristiche per distinguere i piedini per asole**

**3A**



- La lettera «A» indica l'esecuzione automatica dell'asola
- Per macchine per cucire e ricamare BERNINA con larghezza massima del punto pari a 5,5 mm
- Lunghezza dell'asola regolabile fino a 30 mm
- La macchina misura la lunghezza dell'asola [mm] per mezzo di un sensore posto sul piedino e la esegue automaticamente

**3B**



- La lettera «B» indica l'esecuzione semiautomatica dell'asola
- Per macchine per cucire e ricamare BERNINA con larghezza massima del punto pari a 5,5 mm
- Lunghezza dell'asola regolabile fino a 30 mm
- La macchina misura la lunghezza dell'asola (numero punti) e cuce l'asola passo dopo passo

Informazioni complete con video e preziosi consigli per l'uso sono disponibili sul nostro sito web [www.bernina.com](http://www.bernina.com).

## Panoramica relativa all'impiego dei piedini BERNINA



### Cucito generale

Cerchi un piedino da poter utilizzare per punti diversi? Questi piedini universalmente utilizzabili sono consigliati per un assortimento base. Alcuni sono già inclusi negli accessori standard della tua macchina.



### Bottoni e asole

Anche per le asole BERNINA ha una soluzione. Con gli asolatori speciali otterrai asole precise in un batter d'occhio. Inoltre BERNINA ti propone anche un piedino per cucire bottoni in modo semplice e veloce.



### Materiali elasticizzati

Non hai a portata di mano una macchina taglia&cuci? BERNINA offre piedini speciali per lavorare tessuti facilmente deformabili, ad esempio jersey elasticizzato o tessuti in misto lycra o lana.



### Cerniere lampo

Con il piedino per cerniera lampo è possibile inserire le cerniere con precisione. Sia che si tratti di cerniere normali o di cerniere invisibili, BERNINA ha il piedino adatto.



### Orli e impunture

BERNINA offre innumerevoli piedini per realizzare rifiniture ed orli perfetti. Orli visibili e invisibili sono facili da realizzare e conferiscono un aspetto professionale al tuo lavoro. È possibile rifinire gli orli anche con cuciture impunturate.



### Cucito decorativo

Hai tantissime idee creative e vorresti realizzarle con facilità e precisione? Nell'assortimento BERNINA troverai i piedini adatti a tantissime tecniche creative. Ad esempio, le lavorazioni applique non saranno più un problema se utilizzerai il piedino per applicazioni.



### Ricamo

La gamma dei piedini BERNINA comprende speciali piedini per ricamo con i quali potrai ricamare a mano libera o con un telaio. Naturalmente BERNINA ti propone anche numerosi telai per ricami di varie dimensioni.



### Patchwork

Il patchwork: un «evergreen» per giovani e meno giovani. I lavori patchwork esprimono amore per il dettaglio e creatività. Per facilitare l'assemblaggio dei diversi elementi del patchwork con margini di cucitura speciali, BERNINA ha sviluppato specifici piedini per patchwork.



### Quiltare

I piedini per quiltare BERNINA sono l'ausilio ideale per realizzare quilt artistici. Il nostro Regolatore del punto BERNINA è una vera innovazione. Consente, infatti, di eseguire punti di lunghezza uniforme. Quiltare a mano libera: divertimento allo stato puro.



### Materiali poco scorrevoli

Non tutti i tessuti hanno la stessa scorrevolezza. Per alcuni materiali poco scorrevoli, ad esempio la pelle o il vinile, BERNINA ha sviluppato piedini specifici che agevolano il trasporto del materiale.



### Set di piedini

I nostri set di piedini BERNINA sono il corredo base ideale. I set contengono, tra l'altro, un piedino per cerniera, un piedino per ricamo e un piedino per asole.

# Capitolo 1

## Piedini

### Cucito generale

Piedino zigzag # 0 con salva-dito # 99	11
Piedino zigzag con soletta antiaderente # 52/52C/52D	11
Piedino per trasporto indietro # 1/1C/1D	11
Piedino per trasporto indietro con soletta trasparente # 34/34C/34D	12
Piedino a doppio trasporto con 3 solette intercambiabili e righello guidabordi # 50	12
Piedino con rulli # 51	12
Piedino per punto diritto con soletta antiaderente # 53	13

### Bottoni e asole

Piedino per asole # 3/3C	14
Asolatore a slitta # 3A/3B/3C	14
Piedino attaccabottoni # 18	14

### Materiali elasticizzati

Piedino per overlock # 2/2A	15
Piedino per maglieria # 12/12C	15

### Cerniere lampo

Piedino per cerniera lampo # 4/4D	16
Piedino per cerniera lampo con guida # 14/14D	16
Piedino per cerniera lampo con soletta antiaderente # 54	16
Piedino per cerniera invisibile # 35	17

### Orli e impunture

Piedino per punto invisibile # 5	18
Piedino per jeans # 8/8D	18
Piedino per bordi stretti # 10/10C/10D	18
Piedino orlatore per punto diritto	19
Piedino orlatore per punto zigzag	19
Piedino orlatore per orli a conchiglia e maglia	19
Piedino ribattitore	20
Bordatore per nastri piegati # 87	21
Bordatore per nastri senza piega # 88	21
Piedino per il bordatore # 95/95C	21

### Cucito decorativo

Piedino per ricamo # 6	22
Piedino aperto per ricamo # 20/20C/20D	22
Piedino aperto per ricamo con soletta antiaderente # 56	22
Piedino per arricciare # 16	23
Piegnettatore # 86	23
Piedino per frange e punti lenti # 7	23
Piedino per cordoncino # 11	24
Piedino per cordoncini # 21	24
Piedino per cordoncini	24
Piedino per applicazioni # 23	25
Piedino per nervature	26
Piedino per nervature e punti decorativi con soletta trasparente # 46C	26
Dispositivo per nervature	26
Dispositivo per orlo a giorno spagnolo # 47	27
Piedino compensatore per passamaneria # 38	27
Piedino per ricamo con soletta trasparente # 39/39C	27
Piedino per trasporto trasversale # 40/40C	28
Piedino per applicare cordoncini a mano libera # 43	28
Piedino a rullo # 55	28
Piedino per doppio cordoncino	29
Piedino per ricamo # 15	29
Piedino per ricamo con foro a goccia # 26	29

### Patchwork

Piedino patchwork # 37/37D	30
Piedino patchwork con guida # 57/57D	30
Piedino patchwork # 97/97D	30

### Quiltare

Piedino per rammendo # 9	31
Piedino per ricamo a mano libera # 24	31
Piedino per quiltare # 29/29C	31
Regolatore del punto BERNINA (BSR)	32
Piedino per quiltatura Eco e CutWork # 44C	32
Piedino Ruler regolabile # 72	32

### Set di piedini

Set di piedini	33
Set di piedini D	33



Prolunga piedino	37	Kit montaggio per il sistema mani libere (FHS)	45
Gambo per le solette snap-on # 78	37	Illuminazione	46
Guida per patchwork	37	Telaio per rammendare calze	46
Placca ago per punto diritto e CutWork	38	Guida per filo metallizzato e filo di seta	46
Placca ago 9 mm con apertura stretta 5,5 mm	38	Unità di lubrificazione filo	47
Placca ago 5,5 mm PunchWork	39	Oleatore a penna	47
Placca ago per PunchWork	39	BERNINA sagome per quiltare	47
Spoline e capsule per crochet oscillante	40	Lenti d'ingrandimento	48
Spoline e capsule per crochet rotativo	40	Supporto per lenti di ingrandimento e per accessori del kit PunchWork	48
Spoline e capsule per crochet B9/BERNINA	40	Kit PunchWork per crochet oscillante	48
Apparecchio per ricamo circolare # 83	41	Placca ago 5,5 mm PunchWork	48
Dispositivo per ricamo inglese # 82 incl. piedino # 92	41	Kit PunchWork per crochet rotativo, B9 et BERNINA	49
Piedino per ricamo inglese # 92	41	Placca ago per PunchWork	49
Guida regolabile	42	Aghi per infeltrire	49
Righello destro e sinistro	42	Chiave USB BERNINA	49
Righello con scala di misurazione	42	Portafilo multiplo	50
Dispositivo per piedino asolatore a slitta	43	Componenti supplementari per il portafilo multiplo	50
Spessore per piedino asolatore a slitta	43	BERNINA scatola per accessori	50
Accessorio per tagliare le asole con base in legno	43	Penna touch-screen	51
Piano supplementare	44	Borse per macchina per cucire e modulo di ricamo	51
Righello scorrevole del piano supplementare	44	Valigia	51
Piano supplementare di plexiglas per quiltare	44	Borsa accessori BERNINA	52
Piano supplementare di plexiglas per il modulo di ricamo	45	Assortimento aghi	53
Ginocchiera alzapedino/Sistema mani libere (FHS)	45		

## Capitolo 2

### Accessori per il cucito



## Capitolo 3

### Accessori per il ricamo

Modulo per ricamo BERNINA	57	Telaio Maxi	59
Telaio piccolo	57	Telaio Jumbo	59
Telaio medio	57	Inserito telaio ,N' Buddyz	60
Telaio grande	58	Adattatore per ricamo a braccio libero con il telaio piccolo	60
Telaio grande, ovale	58	Adattatore per ricamo a braccio libero con il telaio medio e ovale	60
Telaio Mega	58	BERNINA Embroidery Design Studio	61
Telaio Midi	59		

## Capitolo 4

### Software

BERNINA Software per ricamo 8	65	Dispositivi BERNINA DesignWorks	67
BERNINA Toolbox	66	Materiale per BERNINA CrystalWork	67
Software modulare BERNINA DesignWorks	67	Placca ago per punto diritto e CutWork	67
Codici di attivazione BERNINA DesignWorks	67	Pezzi di ricambio BERNINA DesignWorks	67

## Capitolo 5

### Accessori per taglia&cuci

<b>Cucito generale</b>		<b>Altri accessori</b>	
Piedino standard	71	Righello guidabordi destro e sinistro	76
Piedino per punto catenella	71	Piano supplementare	76
		Contenitore per ritagli di stoffa	76
<b>Orli e impunture</b>		Pinzetta BERNINA	77
Piedino compensatore per punto di copertura	72	Infilatore dell'ago/strumento per la sostituzione dell'ago	77
Piedino per inserire elastici	72	Pennello/strumento per la sostituzione dell'ago	77
Piedino per punto invisibile	72	Cacciavite	78
Guida orli	73	Porta coni	78
		Supporto accessori	78
<b>Cucito decorativo</b>		Scatola per accessori	79
Piedino per profili, perle e paillettes	74	Borsa per taglia&cuci	79
Piedino per cordoncini	74		
Piedino per arricciare	74		
Dispositivo per arricciare	75		
Guida per filati decorativi	75		
Supporto per filati decorativi	75		



Piedini



## Cucito generale

### Piedino zigzag # 0 con salva-dito # 99



0	002 598 72 00	A					Piedino senza salva-dito
0	008 444 73 00	B	C	D	Ea <sup>2-4</sup>	Eb <sup>2-4</sup>	F Piedino senza salva-dito
0	032 722 70 00*	A					Piedino con salva-dito
99	032 711 70 00	A	B	C	D	Ea <sup>2-4</sup>	Eb <sup>2-4</sup> F Separatamente salva-dito

\* Fino ad esaurimento scorte.

Questo versatile piedino è adatto per tutti i punti utili e decorativi la cui larghezza massima è pari a 5,5 mm. Inoltre può essere utilizzato per realizzare orli smerlati, arricciature e orli a conchiglia perfetti. Il salvadito è un semplice dispositivo di sicurezza per proteggere le dita da lesioni. Può essere fissato sul gambo della maggior parte dei piedini.



### Piedino zigzag con soletta antiaderente # 52/52C/52D



52	002 586 72 00	A					
52	003 076 71 00*	A2					Soletta antiaderente 9 mm
52	008 477 74 00	B	C	D	Ea <sup>2-4</sup>	Eb <sup>2-4</sup>	F
52C	008 881 75 00		C	D	Ea <sup>3+4</sup>	Eb <sup>3+4</sup>	F Soletta antiaderente 9 mm
52D	032 965 72 00			D	Ea <sup>3+4</sup>	Eb <sup>4</sup>	F Soletta antiaderente 9 mm

\* Fino ad esaurimento scorte.

La soletta di questo piedino è ricoperta da uno strato antiaderente e garantisce un trasporto perfetto su materiali particolari come plastica, vinile, pelle, ecc.

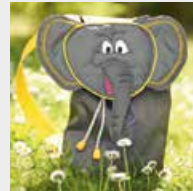

### Piedino per trasporto indietro # 1/1C/1D



1	002 576 72 00	A					
1	002 781 70 00*	A2					
1	032 707 71 00	A	B1				Snap-on
1	008 445 74 00	B	C	D	Ea <sup>2-4</sup>	Eb <sup>2-4</sup>	F
1C	033 202 72 00		C	D	Ea <sup>3+4</sup>	Eb <sup>3+4</sup>	F
1D	033 220 72 00			D	Ea <sup>3+4</sup>	Eb <sup>4</sup>	F

\* Fino ad esaurimento scorte.

Con il piedino per il trasporto indietro è possibile realizzare sia diversi punti utili e decorativi, che orli su tessuti difficili quali velluto a coste, jeans o lana. La scanalatura davanti e dietro l'apertura per l'ago facilita il cucito dei punti con il trasporto avanti e indietro e garantisce il perfetto trasporto della stoffa.



### Piedino per trasporto indietro con soletta trasparente # 34/34C/34D



<b>34</b>	<b>030 972 71 00</b>	A					
<b>34C</b>	<b>030 974 70 00*</b>	A2					
<b>34</b>	<b>030 770 72 00</b>	B	C	D	Ea <sup>2-4</sup>	Eb <sup>2-4</sup>	F
<b>34C</b>	<b>030 769 73 00</b>		C	D	Ea <sup>3+4</sup>	Eb <sup>3+4</sup>	F
<b>34D</b>	<b>032 961 72 00</b>			D	Ea <sup>3+4</sup>	Eb <sup>4</sup>	F

\* Fino ad esaurimento scorte.

La soletta trasparente consente una buona visuale della zona dell'ago e del punto. Le marcature rosse sulla soletta consentono un lavoro accurato e particolarmente preciso.



### Piedino a doppio trasporto con 3 solette intercambiabili e righello guidabordi # 50



<b>50</b>	<b>008 968 73 00</b>	A					
<b>50</b>	<b>008 969 73 00</b>	B	C	D	Ea <sup>2-4</sup>	Eb <sup>2-4</sup>	F
	<b>032 913 71 00*</b>	A	B	C	D	Ea <sup>2-4</sup>	Eb <sup>2-4</sup>

\* Soletta separata per impunture strette e per cucire nel solco della cucitura.

Il piedino a doppio trasporto facilita il trasporto della stoffa. È particolarmente indicato per trapuntare linee diritte e per assemblare materiali e stoffe poco scorrevoli o elastici che tendono a spostarsi o si deformano facilmente. I due righelli laterali permettono di lavorare con precisione ancora maggiore.



Per visualizzare i tutorial, scansiona il codice QR.

### Piedino con rulli # 51



<b>51</b>	<b>002 953 72 00</b>	A					
<b>51</b>	<b>008 476 73 00</b>	B	C	D	Ea <sup>2-4</sup>	Eb <sup>2-4</sup>	F

I tre rulli sotto la soletta consentono al piedino di scivolare su pelle, vinile, plastica e altri materiali poco scorrevoli.



## Piedino per punto diritto con soletta antiaderente # 53



53	002 962 73 00	A							
53	008 478 74 00		B	C	D	Ea <sup>2-4</sup>	Eb <sup>2-4</sup>	F	

Abbinato alla placca ago per punto diritto questo piedino è particolarmente adatto per tutti i lavori a punto diritto e alle cuciture strette. Grazie alla speciale soletta con rivestimento antiaderente cuce senza difficoltà su stoffe poco scorrevoli quali pelle, plastica o materiali simili. Le due linguette di larghezza differente fungono anche da linee guida per margini di cucitura da 3 e 6 mm.



## Bottoni e asole

### Piedino per asole # 3/3C



<b>3</b>	<b>002 578 72 00</b>	A								
<b>3</b>	<b>002 767 70 00*</b>	A2								
<b>3</b>	<b>032 714 71 00</b>	A	B1							Snap-on
<b>3</b>	<b>008 447 74 00</b>	B	C	D	Ea <sup>2-4</sup>	Eb <sup>2-4</sup>	F			
<b>3C</b>	<b>033 204 72 00</b>	C	D	Ea <sup>3+4</sup>	Eb <sup>3+4</sup>	F				

\* Fino ad esaurimento scorte.

Con questo piedino è possibile realizzare asole della lunghezza desiderata con o senza filo di rinforzo. Può anche essere utilizzato per arricciature con filo ed elastico (punto smock). Utilizzandolo insieme all'accessorio per tagliare le asole e il piedino attaccabottoni puoi realizzare delle asole perfette.



### Asolatore a slitta # 3A/3B/3C



<b>3C</b>	<b>031 250 70 04*</b>	A										
<b>3A</b>	<b>031 250 71 01</b>	B1*	B2	B3	B4	B5	C	D	Ea <sup>2-4</sup>	Eb <sup>2-4</sup>	F	
<b>3B</b>	<b>031 332 71 00</b>	B1	(125, 125s, 210, 215, 220)									con sensore

\* Fino ad esaurimento scorte.

B1\* 135, 135s, 145, 145s, 230, 230 PE, 240, 330, 350 PE, 380

Per realizzare asole automatiche con o senza filo di rinforzo. Il sensore è in grado di calcolare automaticamente la lunghezza dell'asola in base alla dimensione del bottone da applicare. È così possibile realizzare asole di lunghezza esattamente uguale nella quantità desiderata. Utilizzandolo con l'apposito dispositivo o con lo spessore per piedino asolatore a slitta, ma anche con l'accessorio per tagliare le asole e il piedino attaccabottoni, otterrai facilmente asole perfette.



Per visualizzare i tutorial, scansiona il codice QR.

### Piedino attaccabottoni # 18



<b>18</b>	<b>002 959 72 00</b>	A								
<b>18</b>	<b>008 461 74 00</b>	B	C	D	Ea <sup>2-4</sup>	Eb <sup>2-4</sup>	F			
	<b>032 224 50 00</b>	Rivestimento della soletta								

Questo piedino consente di attaccare bottoni e ganci. La soletta gommata mantiene il bottone fermo nella posizione desiderata durante la lavorazione. La linguetta centrale consente di regolare l'altezza in base allo spessore del tessuto.



Per visualizzare i tutorial, scansiona il codice QR.



# Materiali elasticizzatiati

## Piedino per overlock # 2/2A



2	002 577 72 00	A					
2A	001 694 70 01*	A2					
2	032 716 71 00	A	B1				
2	008 446 74 00	B	C	D	Ea <sup>2-4</sup>	Eb <sup>2-4</sup>	F
2A	033 330 72 01		C	D	Ea <sup>3+4</sup>	Eb <sup>3+4</sup>	F
	315 579 03 2+	Guida					

Snap-on

\* Fino ad esaurimento scorte.

Il piedino per overlock è ideale per tutte le cuciture overlock e per cucire a sopraggitto i bordi elasticizzati. I bordi della stoffa non si arrotolano e la cucitura risulta elastica e piatta.



Per visualizzare i tutorial, scansiona il codice QR.

## Piedino per maglieria # 12/12C



12	002 951 71 00	A					
12	002 968 70 00*	A2					
12	008 457 74 00	B	C	D	Ea <sup>2-4</sup>	Eb <sup>2-4</sup>	F
12C	008 878 75 00		C	D	Ea <sup>3+4</sup>	Eb <sup>3+4</sup>	F

\* Fino ad esaurimento scorte.

Per unire pezzi di maglieria, applicare cordoncini spessi, fili di perle e paillettes o creare e inserire profili in un'unica fase di lavorazione. Il piedino # 12C con una larghezza massima del punto di 9 mm è dotato di un foro guida supplementare per l'applicazione di fili di riempimento quali lana, filati e strisce di pelle.



Per visualizzare i tutorial, scansiona il codice QR.

## Cerniere lampo

### Piedino per cerniera lampo # 4/4D



4	002 579 73 00	A						
4	032 712 71 00	A	B1					Snap-on
4	008 448 74 00	B	C	D	Ea <sup>2-4</sup>	Eb <sup>2-4</sup>	F	
4D	033 221 72 00			D	Ea <sup>3+4</sup>	Eb <sup>4</sup>	F	

### Piedino per cerniera lampo con guida # 14/14D



14	006 388 72 00	A						
14D	032 964 72 00			D	Ea <sup>3+4</sup>	Eb <sup>4</sup>	F	

### Piedino per cerniera lampo con soletta antiaderente # 54



54	002 964 73 00	A						
54	008 479 75 00	B	C	D	Ea <sup>2-4</sup>	Eb <sup>2-4</sup>	F	

Con il piedino per cerniera lampo è possibile applicare le cerniere in un attimo, con precisione e accuratezza. La soletta stretta viene posizionata vicino ai dentini della cerniera in modo da poterla montare lungo il bordo.



La guida di questo piedino facilita l'inserimento diretto di cerniere e l'impuntura di bordi.



Grazie alla speciale soletta con rivestimento antiaderente cuce senza difficoltà cerniere su stoffe poco scorrevoli quali pelle, plastica o materiali simili.



Per visualizzare i tutorial, scansiona il codice QR.

## Piedino per cerniera invisibile # 35



35	030 820 71 00	A						
35	030 653 72 00		B	C	D	Ea <sup>2-4</sup>	Eb <sup>2-4</sup>	F

Le cerniere invisibili sono particolarmente eleganti per i capi d'abbigliamento, le decorazioni per la casa e gli accessori. Questo piedino consente di cucire le cerniere lampo nascondendole sotto il tessuto e rendendole pressoché invisibili.



Per visualizzare i tutorial, scansiona il codice QR.

## Orli e impunture

### Piedino per punto invisibile # 5



5	002 580 73 00	A							
5	032 717 71 00	A	B1						Snap-on
5	008 449 73 00	B	C	D	Ea <sup>2-4</sup>	Eb <sup>2-4</sup>	F		

Le cuciture a punto invisibile sono perfette per i capi di abbigliamento che devono essere particolarmente eleganti e preziosi. L'ago fora appena il tessuto, pertanto il punto è quasi invisibile sul diritto. Il punto invisibile può anche essere utilizzato come punto decorativo sul diritto, modificandone la lunghezza e/o la larghezza.

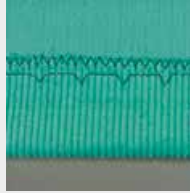

Per visualizzare i tutorial, scansiona il codice QR.

### Piedino per jeans # 8/8D



8	002 583 72 00	A							
8	036 629 70 00	A	B1						Snap-on
8	008 453 73 00	B	C	D	Ea <sup>2-4</sup>	Eb <sup>2-4</sup>	F		
8D	032 962 71 00			D	Ea <sup>3+4</sup>	Eb <sup>4</sup>	F		

Utilizzato con la placca ago per punto diritto è particolarmente adatto alle cuciture a punto diritto su cuciture spesse e tessuti a più strati o rigidi quali jeans, tela olona, borse da viaggio o simili.



Per visualizzare i tutorial, scansiona il codice QR.

### Piedino per bordi stretti # 10/10C/10D



10	002 585 72 00	A							
10	008 455 74 00	B	C	D	Ea <sup>2-4</sup>	Eb <sup>2-4</sup>	F		
10C	008 877 75 00			C	D	Ea <sup>3+4</sup>	Eb <sup>3+4</sup>	F	
10D	032 960 72 00			D	Ea <sup>3+4</sup>	Eb <sup>4</sup>	F		

Questo piedino munito di guida è perfetto per impunturare bordi, orli e pieghe; ideale per montare pizzi o nastri o per rinforzare bordi. La guida consente di eseguire alla perfezione cuciture e orli paralleli al bordo.



Per visualizzare i tutorial, scansiona il codice QR.

### Piedino orlatore per punto diritto



62	008 482 73 00	B	C	D	Ea <sup>2-4</sup>	Eb <sup>2-4</sup>	F	2 mm
64	002 955 73 00	A						4 mm
64	008 484 73 00	B	C	D	Ea <sup>2-4</sup>	Eb <sup>2-4</sup>	F	4 mm

Utilizzato con la placca ago per punto diritto, il piedino orlatore per punto diritto esegue orli sottili con punti perfetti. In una sola fase di lavorazione, il tessuto viene ripiegato due volte e fermato a punto diritto. Il piedino # 62 e il # 64 sono rispettivamente utilizzati per orlino di 2 o 4 mm di larghezza.



### Piedino orlatore per punto zigzag



61	002 956 72 00	A						2 mm
61	008 481 73 00	B	C	D	Ea <sup>2-4</sup>	Eb <sup>2-4</sup>	F	2 mm
63	002 961 73 00	A						3 mm
63	008 483 73 00	B	C	D	Ea <sup>2-4</sup>	Eb <sup>2-4</sup>	F	3 mm
66	002 972 71 00	A						6 mm
66	008 485 73 00	B	C	D	Ea <sup>2-4</sup>	Eb <sup>2-4</sup>	F	6 mm

In un'unica fase di lavorazione il piedino orlatore per punto zig zag esegue orli decorativi che non si sfrangano. La stoffa in questo caso viene ripiegata due volte e cucita con un zigzag o un punto decorativo. I piedini # 61 e # 63 sono adatti a stoffe sottili. Il piedino # 66 è ideale per stoffe di pesantezza media.



### Piedino orlatore per orli a conchiglia e maglia



68	002 958 71 00	A						2 mm
68	008 486 73 00	B	C	D	Ea <sup>2-4</sup>	Eb <sup>2-4</sup>	F	2 mm
69	001 129 71 00	A						4 mm
69	008 487 73 00	B	C	D	Ea <sup>2-4</sup>	Eb <sup>2-4</sup>	F	4 mm

Questo piedino è ideale per realizzare orli su tessuti morbidi quali la maglia o materiali simili. In un'unica fase di lavorazione, il tessuto viene ripiegato due volte e fermato a punto overlock. È così possibile ottenere un orlo stretto e leggermente tridimensionale che non si sfrangia. Il piedino # 68 e il # 69 sono rispettivamente utilizzati per orli di 2 o 4 mm di larghezza.



Per visualizzare i tutorial, scansiona il codice QR.

## Piedino ribattitore



70	008 488 73 00	B	C	D	Ea <sup>2-4</sup>	Eb <sup>2-4</sup>	F	4 mm
71	002 973 72 00	A						8 mm
71	008 489 73 00	B	C	D	Ea <sup>2-4</sup>	Eb <sup>2-4</sup>	F	8 mm

Grazie a questo piedino si possono realizzare ribattiture precise. Poiché entrambi i margini di cucitura vengono inseriti e impunturati all'interno dell'orlo, sono adatti anche per capi doubleface. Il piedino # 70 è adatto a cuciture ribattute larghe fino a 4 mm e il piedino # 71 è adatto a cuciture ribattute larghe fino a 8 mm.



Per visualizzare i tutorial,  
scansiona il codice QR.

### Bordatore per nastri piegati # 87



<b>87</b>	<b>033 505 70 02</b>	A	B	C	D	Ea <sup>2-4</sup>	Eb <sup>2-4</sup>	F	13 mm
<b>87</b>	<b>033 505 72 00</b>	A	B	C	D	Ea <sup>2-4</sup>	Eb <sup>2-4</sup>	F	20 mm
<b>87</b>	<b>033 505 72 01</b>	A	B	C	D	Ea <sup>2-4</sup>	Eb <sup>2-4</sup>	F	25 mm

### Bordatore per nastri senza piega # 88



<b>88</b>	<b>033 505 72 03</b>	A	B	C	D	Ea <sup>2-4</sup>	Eb <sup>2-4</sup>	F	28 mm
<b>88</b>	<b>033 505 72 04</b>	A	B	C	D	Ea <sup>2-4</sup>	Eb <sup>2-4</sup>	F	32 mm
<b>88</b>	<b>033 505 72 05</b>	A	B	C	D	Ea <sup>2-4</sup>	Eb <sup>2-4</sup>	F	38 mm

### Piedino per il bordatore # 95/95C



<b>95</b>	<b>033 554 71 10</b>	A							
<b>95C</b>	<b>033 555 70 10*</b>	A2							
<b>95</b>	<b>033 554 71 00</b>	B	C	D	Ea <sup>2-4</sup>	Eb <sup>2-4</sup>	F		
<b>95C</b>	<b>033 555 71 00</b>	C	D	Ea <sup>3+4</sup>	Eb <sup>3+4</sup>	F			

\* Fino ad esaurimento scorte.

Il bordatore serve per rifinire i bordi con nastri in sbieco già piegati larghi 13, 20 o 25 mm. Consente di realizzare angoli perfetti e curve meravigliose con punti utili o decorativi. Il bordatore viene utilizzato insieme al piedino per bordare # 95/95C.



Il bordatore consente di rifinire i bordi con nastri in sbieco non piegati larghi 28, 32 e 38 mm. Per il look perfetto, puoi realizzare il nastro in sbieco con la stoffa di tua scelta. Il bordatore viene utilizzato insieme al piedino per bordare # 95/95C.



Questo piedino è stato appositamente creato per essere utilizzato con il bordatore # 87 e # 88. Grazie all'invito laterale può essere posizionato più vicino al bordatore, rendendo quindi il lavoro più facile.



Per visualizzare i tutorial, scansiona il codice QR.

## Cucito decorativo

### Piedino per ricamo # 6



6	002 581 71 00	A
6	008 451 73 00	B C D Ea <sup>2-4</sup> Eb <sup>2-4</sup> F

### Piedino aperto per ricamo # 20/20C/20D



20	002 588 72 00	A
20	002 806 71 00*	A2
20	033 227 70 00	A B1
20	008 462 74 00	B C D Ea <sup>2-4</sup> Eb <sup>2-4</sup> F
20C	003 203 72 00	C D Ea <sup>3+4</sup> Eb <sup>3+4</sup> F
20D	003 151 72 00	D Ea <sup>3+4</sup> Eb <sup>4</sup> F

\* Fino ad esaurimento scorte.

### Piedino aperto per ricamo con soletta antiaderente # 56



56	008 480 74 00	B C D Ea <sup>2-4</sup> Eb <sup>2-4</sup> F
----	---------------	---

Il piedino ideale per punto pieno, applicazioni e punti decorativi. Ricamando a punto pieno con fili decorativi si otterranno effetti straordinari. Il piccolo foro posto al centro della parte anteriore del piedino consente l'introduzione di filo di riempimento o elastico, ma può essere utilizzato anche come punto di riferimento durante il cucito.



Ideale per applicazioni e lavori di ricamo ma anche per rimarcare linee e motivi. La forma trapezoidale dell'apertura consente un'ottima visuale dell'area di cucito e pertanto è indicato per cucire nastri e realizzare eleganti applicazioni.



Lo speciale rivestimento antiaderente permette di cucire applicazioni e realizzare ricami di qualsiasi tipo su stoffe poco scorrevoli quali pelle, plastica o materiali simili.



Per visualizzare i tutorial, scansiona il codice QR.



Piedino per arricciare # 16



16	002 596 71 00	A						stretto
16	008 460 73 00	B	C	D	Ea <sup>2-4</sup>	Eb <sup>2-4</sup>	F	stretto
16	008 879 73 00		C	D	Ea <sup>3+4</sup>	Eb <sup>3+4</sup>	F	largo

È adatto per arricciare strati singoli di stoffa o per arricciare uno strato di stoffa e cucirlo contemporaneamente su un pezzo di stoffa che rimane liscio. La stoffa sottile o di pesantezza media viene trasportata in modo non uniforme e prende così la caratteristica arricciata.



Per visualizzare i tutorial, scansiona il codice QR.

Piegheggiatore # 86

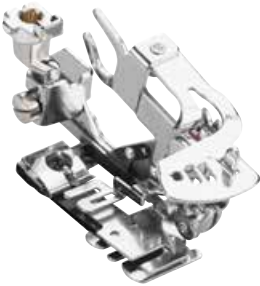

86	001 944 72 00	A						
86	008 386 75 00	B	C					
86	033 550 72 00		D		Ea <sup>2-4</sup>	Eb <sup>2-4</sup>	F	

Per realizzare senza problemi volant o pieghe uniformi. La profondità e la frequenza della piega vengono impostate direttamente sul piedino. Con questo piedino eseguire arricciature e pieghe uniformi sui tessuti sarà un gioco da ragazzi.



Per visualizzare i tutorial, scansiona il codice QR.

Piedino per frange e punti lenti # 7



7	002 582 72 00	A						
7	008 452 74 00	B	C	D	Ea <sup>2-4</sup>	Eb <sup>2-4</sup>	F	

Il piedino è indicato soprattutto per contrassegnare le linee di cucitura durante la confezione di un indumento, ma anche per cucire eleganti decorazioni, finto orlo a giorno, frange ed effetti tridimensionali.



Per visualizzare i tutorial, scansiona il codice QR.

## Piedino per cordoncino # 11



11	002 952 71 00	A				
11	008 456 73 00	B	C	D	Ea <sup>2-4</sup>	Eb <sup>2-4</sup> F

Questo piedino è perfetto per cucire e impunturare utilizzando il cordoncino come filo superiore e per eseguire con precisione ricami Sashiko e altri motivi. La scanalatura profonda 2 mm sotto la soletta del piedino garantisce il trasporto regolare della stoffa.



Per visualizzare i tutorial, scansiona il codice QR.

## Piedino per cordoncini # 21



21	002 595 72 00	A				
21	008 463 73 00	B	C	D	Ea <sup>2-4</sup>	Eb <sup>2-4</sup> F

Consente di applicare con precisione nastri stretti e cordoncini. Il foro inclinato sul piedino è adatto a cordoncini spessi fino a 3 mm e nastri stretti, che possono essere applicati con un punto utile o decorativo.



## Piedino per cordoncini



Con 3 scanalature						
22	008 465 74 00	B	C	D	Ea <sup>2-4</sup>	Eb <sup>2-4</sup> F
Con 5 scanalature						
25	008 468 74 00	B	C	D	Ea <sup>2-4</sup>	Eb <sup>2-4</sup> F

Le scanalature consentono l'applicazione contemporanea di più fili o nastri stretti paralleli, che vengono mantenuti in posizione dalla linguetta apribile. Pertanto non è più necessaria una guida per i fili. Il piedino # 22 serve per la lavorazione di tre fili paralleli, il piedino # 25 per quella di cinque fili paralleli.



Per visualizzare i tutorial, scansiona il codice QR.

## Piedino per applicazioni # 23



23	002 960 73 00	A							
23	008 466 73 00		B	C	D	Ea <sup>2-4</sup>	Eb <sup>2-4</sup>	F	

Questo piedino è ideale per creare facilmente applicazioni a punto pieno fino a 2 mm. La soletta trasparente appositamente formata offre un'ottima visuale sulla superficie di cucito e trasporta senza difficoltà punti molto fitti, sia per cuciture diritte che per cuciture curve. Nell'invito posto sulla parte posteriore del piedino può inoltre essere inserito un filo di rinforzo o un nastro.



Per visualizzare i tutorial,  
scansiona il codice QR.

## Piedino per nervature



### Con 3 scanalature

30 002 589 71 00 A

30 008 470 73 00 B C D Ea<sup>2-4</sup> Eb<sup>2-4</sup> F

### Con 5 scanalature

31 002 590 71 00 A

31 008 471 73 00 B C D Ea<sup>2-4</sup> Eb<sup>2-4</sup> F

### Con 7 scanalature

32 002 591 71 00 A

32 008 472 73 00 B C D Ea<sup>2-4</sup> Eb<sup>2-4</sup> F

### Con 9 scanalature

33 002 592 71 00 A

33 008 473 73 00 B C D Ea<sup>2-4</sup> Eb<sup>2-4</sup> F

## Piedino per nervature e punti decorativi con soletta trasparente # 46C



46C 033 308 71 00 B C D Ea<sup>2-4</sup> Eb<sup>2-4</sup> F

## Dispositivo per nervature



033 270 71 00 B C D Ea<sup>2-4</sup> Eb<sup>2-4</sup> F

Le nervature conferiscono alla superficie della stoffa una struttura speciale e sono perfette per creare profili sottili, passamaneria, decorazioni a punto smock, entre-deux o lavori a maglia bassa.



Piedino # 30: per stoffe pesanti, ad es. jeans o lino per completi da uomo con ago doppio a 4 mm.

Piedino # 31: per tessuti di pesantezza media con ago doppio a 3 mm

Piedino # 32: per stoffe di pesantezza media o sottili con ago doppio a 2 mm

Piedino # 33: per stoffe molto sottili e leggere, ad es. il batista con ago doppio a 1,6 mm

Questo piedino facilita la cucitura di decorazioni con nervature. Dopo aver cucito le nervature con lo stesso piedino è possibile eseguire tra le nervature magnifici punti decorativi o applicare nastri. La soletta trasparente consente una buona visuale sull'area di cucito.



Con il dispositivo per nervature sarà più facile realizzare nervature a rilievo. A tal proposito, il filo di riempimento viene introdotto nella guida. Cucendo con un piedino per nervature, il filo di riempimento viene automaticamente inserito nella nervatura per ottenere un piacevole effetto tridimensionale.



Per visualizzare i tutorial, scansiona il codice QR.

### Dispositivo per orlo a giorno spagnolo # 47



47 033 809 73 00 B C D Ea<sup>2-4</sup> Eb<sup>2-4</sup> F

Il dispositivo per orlo a giorno spagnolo permette di unire due margini di stoffa con o senza cordoncino e di rifinire i bordi con un cordoncino. Utilizzare il piedino # 20 per le guide da 5,5 mm, il piedino # 20C per le guide da 9 mm.



Per visualizzare i tutorial, scansiona il codice QR.

### Piedino compensatore per passamaneria # 38



38 030 915 71 00 A

38 031 021 72 00 B C D Ea<sup>2-4</sup> Eb<sup>2-4</sup> F

I lati del piedino compensatore per passamaneria sono di altezza diversa, pertanto riesce a trasportare uniformemente tessuti di diverso spessore. Anche l'applicazione di nastri spessi, chiusure di velcro o cordoncini più sottili e di profili sottili o di media larghezza non è più un problema.



Per visualizzare i tutorial, scansiona il codice QR.

### Piedino per ricamo con soletta trasparente # 39/39C



39 031 482 71 00 A

39C 032 860 70 00\* A2

39 031 406 72 00 B C D Ea<sup>2-4</sup> Eb<sup>2-4</sup> F

39C 032 171 73 00 C D Ea<sup>3+4</sup> Eb<sup>3+4</sup> F

\* Fino ad esaurimento scorte.

Consente di realizzare con buoni risultati punti decorativi, cuciture a punto pieno, appliqué, l'applicazione di cotone perlato e smerli vuoti. È anche possibile realizzare progetti decorativi con effetti a rilievo. Il piccolo foro centrale serve da guida per l'inserimento di un filo di rinforzo. La soletta trasparente garantisce sempre una buona visuale sul progetto di ricamo.



Per visualizzare i tutorial, scansiona il codice QR.

## Piedino per trasporto trasversale # 40/40C



40 006 058 70 00\* A2

40C 033 205 71 00 C1 C2 D2 (B 780) Ea<sup>4</sup> F2

\* Fino ad esaurimento scorte.

Il piedino perfetto per eseguire i motivi a trasporto trasversale e per cucire con punti utili e decorativi in qualunque direzione.



Per visualizzare i tutorial, scansiona il codice QR.

## Piedino per applicare cordoncini a mano libera # 43



43 031 779 73 00 B C D E F

Guida filo

43 031 555 50 00 B1 B2 B3 B4 (430,440,555,570) B5 C1

43 033 080 50 00 B4 (630) C2 C3 D E F

Con questo piedino sarà facile applicare cordoncini, fili, nastri e passamaneria di diametro fino a 2 mm. Il cordoncino viene inserito direttamente sotto l'ago consentendo di eseguire con precisione linee e forme di ogni tipo.



Per visualizzare i tutorial, scansiona il codice QR.

## Piedino a rullo # 55



55 031 304 71 01 A

55 031 304 71 00 B C D Ea<sup>2-4</sup> Eb<sup>2-4</sup> F

Questo piedino con rullo zigrinato è particolarmente adatto per trapuntare contorni e per cucire curve strette su pelle, vinile, plastica e materiali simili e più strati di stoffa trapuntati. Consente anche la realizzazione di profili molto spessi.

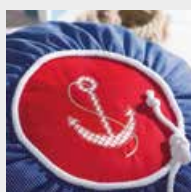

Per visualizzare i tutorial, scansiona il codice QR.

### Piedino per doppio cordoncino



<b>59C 032 370 72 00</b>	B	C	D	Ea <sup>2-4</sup>	Eb <sup>2-4</sup>	F	4-6 mm
<b>60C 032 370 72 01</b>	B	C	D	Ea <sup>2-4</sup>	Eb <sup>2-4</sup>	F	7-8 mm

Per cucire contemporaneamente due cordoncini paralleli di 4-6 mm o 7-8 mm di diametro. Il piedino per doppio cordoncino può anche essere utilizzato per creare profili.



Per visualizzare i tutorial, scansiona il codice QR.

### Piedino per ricamo # 15



<b>15 032 708 71 00</b>	B	C	D	E	F
-------------------------	---	---	---	---	---

È perfetto per le applicazioni e per quiltare a mano libera. La sua forma ovale leggermente concava facilita ulteriormente il cucito su stoffe voluminose o il ricamo su applicazioni e ricami pieni.



Per visualizzare i tutorial, scansiona il codice QR.

### Piedino per ricamo con foro a goccia # 26



<b>26 031 597 71 00</b>	B	C	D	E	F
-------------------------	---	---	---	---	---

Questo piedino per ricamo viene utilizzato innanzitutto nei progetti di ricamo abbinato a una placca ago per punto diritto, con il modulo per ricamo e per rammandare i tessuti leggeri. Il foro dell'ago a forma di goccia e la forma della soletta del piedino evitano danni al filo superiore e garantiscono ricami perfetti.



## Patchwork

## Piedino patchwork # 37/37D



37	001 127 72 00	A						
37	036 631 70 00	A B1						Snap-on
37	008 474 74 00	B C D	Ea <sup>2-4</sup>	Eb <sup>2-4</sup>	F			
37D	033 152 72 00	D	Ea <sup>3+4</sup>	Eb <sup>4</sup>	F			

Il piedino è particolarmente indicato per patchwork con margini di cucitura di 3 mm (1/8 pollice) o 6 mm (1/4 pollice). Le tre marcature laterali permettono un orientamento preciso per il posizionamento degli elementi angolari del patchwork.



## Piedino patchwork con guida # 57/57D



57	032 148 71 00	A						
57	031 577 72 00	B C D	Ea <sup>2-4</sup>	Eb <sup>2-4</sup>	F			
57D	032 963 72 00	D	Ea <sup>3+4</sup>	Eb <sup>4</sup>	F			

Il piedino patchwork # 57/57D si differenzia dal piedino # 37/37D per la guida laterale, che consente di eseguire delle linee perfettamente diritte.



Per visualizzare i tutorial, scansiona il codice QR.

## Piedino patchwork # 97/97D

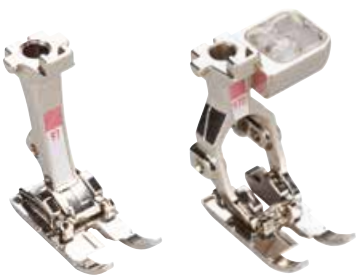

97	035 927 70 00	C D	Ea <sup>3+4</sup>	Eb <sup>3+4</sup>	F			
97D	035 928 70 00	D	Ea <sup>3+4</sup>	Eb <sup>4</sup>	F			

Con il piedino patchwork è possibile realizzare i quilt più belli e i lavori più precisi. Le marcature per i margini di cucitura di 3 mm (1/8 pollice), 6 mm (1/4 pollice) e 7,5 mm sulla soletta permettono un orientamento preciso. La sua superficie di appoggio è perfetta per le macchine con larghezza del punto fino a 9 mm e consente l'accuratezza del trasporto e del punto durante l'assemblaggio dei blocchi del patchwork.



Per visualizzare i tutorial, scansiona il codice QR.



# Quiltare

## Piedino per rammendo # 9



9	002 584 72 00	A					
9	008 454 74 00		B	C	D	Ea <sup>2-4</sup>	Eb <sup>2-4</sup> F

## Piedino per ricamo a mano libera # 24



24	002 593 72 00	A					
24	008 467 74 00		B	C	D	Ea <sup>2-4</sup>	Eb <sup>2-4</sup> F

## Piedino per quiltare # 29/29C



29	001 128 71 00	A					
29	008 469 73 00		B	C	D	Ea <sup>2-4</sup>	Eb <sup>2-4</sup> F
29C	008 880 74 00			C	D	Ea <sup>3+4</sup>	Eb <sup>3+4</sup> F

Grazie alla sua forma, questo versatile piedino è particolarmente indicato per ricamare a mano libera, quiltare o realizzare eleganti pizzi e monogrammi. È anche possibile rammendare piccoli buchi e strappi con l'ausilio del telaio per rammendare calze.



La soletta aperta per ricamo offre una completa visuale sull'area di ricamo. Consente di realizzare facilmente lavori creativi a mano libera, quali ad es. ricamo di monogrammi, o con nastri di seta, ricami a intaglio e pittura con l'ago. Il piedino per ricamo a mano libera è altresì indicato per quiltare o per quiltare a mano libera dettagli minuscoli (microstippling).



Il piedino per quiltare viene utilizzato per impunturare quilt spessi o leggermente trapuntati. La soletta trasparente garantisce sempre un'ottima visuale sull'intera superficie da quiltare ed è importante per l'esatto posizionamento dei punti. Consente di realizzare con buoni risultati progetti di quilting a mano libera, quali ad es. quiltare contorni, pittura con l'ago o stippling.



Per visualizzare i tutorial, scansiona il codice QR.

## Regolatore del punto BERNINA (BSR)



031 472 74 01 B4 B5 C2 (730) C3 D Ea<sup>2-4</sup> Eb<sup>2-4</sup> F

È ideale per quiltare a mano libera con punti sempre regolari su tutti i materiali. Reagisce al movimento della stoffa sotto il piedino e regola la velocità dell'ago durante il cucito a mano libera. La lunghezza del punto impostata viene mantenuta indipendentemente dal movimento della stoffa, consentendo di ottenere punti assolutamente uniformi.



Per visualizzare i tutorial, scansiona il codice QR.

## Piedino per quiltatura Eco e CutWork # 44C



44C 033 369 72 00 B C D E F

Questo piedino è il compagno ideale per innumerevoli progetti di cucito creativo quali ad es. la quiltatura eco/ombra, il quilting a mano libera, la pittura con l'ago, e il ricamo a mano libera a punto zig zag. La soletta trasparente a forma di piatto scorre agevolmente sulle stoffe sollevate. Il reticolo e le marcature circolari concentriche sono utili per il preciso posizionamento del punto. Inoltre con questo piedino si ottengono straordinari risultati di taglio dei motivi CutWork.



Per visualizzare i tutorial, scansiona il codice QR.

## Piedino Ruler regolabile # 72



101 786 70 00 B C D Ea<sup>2-4</sup> Eb<sup>2-4</sup> F

Utilizzare questo piedino regolabile per cucire lungo delle squadre di plexiglas, alte ¼ di pollice e per creare decorazioni trapuntate come ad esempio linee, piume, cerchi, ecc. Le marcature interne ed esterne della soletta consentono una lavorazione precisa e la rotella per la regolazione permette di adattare l'altezza del piedino allo spessore della stoffa.



Per visualizzare i tutorial, scansiona il codice QR.

## Set di piedini

### Set di piedini



031 662 71 00      B      Ea<sup>2</sup> Eb<sup>2</sup>

### Set di piedini D



031 662 71 01      D      Ea<sup>3-4</sup> Eb<sup>4</sup> F

Questo set per macchine da 5,5 mm contiene 5 pratici piedini per punti e lavorazioni particolari:

- Piedino per trasporto indietro # 1
- Piedino per asole # 3
- Asolatore a slitta # 3B
- Piedino per cerniera lampo # 4
- Piedino per punto invisibile # 5



Questo set per macchine da 9 mm contiene i 5 piedini seguenti e offre utili strumenti di base:

- Piedino per jeans # 8D
- Piedino per bordi stretti # 10D
- Piedino aperto per ricamo # 20D
- Piedino per trasporto indietro con soletta trasparente # 34D
- Piedino patchwork # 97D





# Accessori per il cucito





## Prolunga piedino



### Standard

75	032 705 71 00	A					
----	---------------	---	--	--	--	--	--

75	032 702 71 00	B	C	D	Ea <sup>2-4</sup>	Eb <sup>2-4</sup>	F
----	---------------	---	---	---	-------------------	-------------------	---

### Corta

77	032 713 71 00	A					
----	---------------	---	--	--	--	--	--

77	032 710 71 00	B	C	D	Ea <sup>2-4</sup>	Eb <sup>2-4</sup>	F
----	---------------	---	---	---	-------------------	-------------------	---

Le prolunghe per piedino sono necessarie per montare sulla macchina diversi accessori.

## Gambo per le solette snap-on # 78



032 703 71 00	A1 (1008)						
---------------	-----------	--	--	--	--	--	--

032 725 71 00	B	C	D	Ea <sup>2-4</sup>	Eb <sup>2-4</sup>	F	
---------------	---	---	---	-------------------	-------------------	---	--

I piedini snap-on sono formati da un gambo per solette snap-on e diverse solette snap-on per usi specifici. La soletta viene montata al gambo mediante un meccanismo a incastro semplice e sicuro.

## Guida per patchwork



032 706 71 00 <sup>1</sup>	A	B	C	D	Ea <sup>2-4</sup>	Eb <sup>2-4</sup>	F
----------------------------	---	---	---	---	-------------------	-------------------	---

330 030 13 1+ <sup>2</sup>	A	B	C	D	Ea <sup>2-4</sup>	Eb <sup>2-4</sup>	F
----------------------------	---	---	---	---	-------------------	-------------------	---

<sup>1</sup> Set incl. vite. <sup>2</sup> Vite.

La guida per patchwork può essere avvicinata fino al bordo del piedino oppure fissata a una certa distanza dal piedino ed è ideale per confezionare cuciture ed orli di alta precisione.



Oltre alla placca ago standard che viene fornita insieme alla macchina, BERNINA offre altre placche ago per usi specifici. Ognuna di queste placche ago è contrassegnata da una marcatura colorata, utile per individuare l'utilizzo a cui è destinata. Le placche ago si differenziano principalmente per la forma dell'apertura e per le misure incise che sono espresse in millimetri, pollici o in un formato combinato pollici/mm.

## Placca ago per punto diritto e CutWork



mm	006 857 70 00	A1 (1000–1530)		
mm	003 098 70 00	A2		
Inch	003 098 70 01	A2		
mm/Inch	033 339 70 04	B1 (125–145)		
mm/Inch	033 339 72 00	B1 (210–380) B4 B5		
mm/Inch	033 339 70 03	B2 B3		
mm/Inch	033 339 71 02	C1 C2	1,4 mm	
mm/Inch	008 865 71 03	C1 C2	2,0 mm	
mm/Inch	033 339 73 13	C3		
mm/Inch	033 339 71 07	D Ea <sup>3+4</sup> Eb <sup>3+4</sup>		
mm/Inch	033 339 70 14	Ea <sup>2</sup> Eb <sup>2</sup>		
mm/Inch	034 914 70 00	F		

La placca ago per punto diritto e CutWork ha una marcatura arancione. Può essere utilizzata per lavori di ricamo, lavori a punto diritto ma anche per lavori da eseguire con lo strumento CutWork e CrystalWork. In combinazione con i piedini con apertura piccola, garantisce la massima perfezione del punto diritto. Rientrano in questa categoria i piedini i # 8, # 26, # 53, # 62 e # 64.



1. Apertura rotonda per lavori a punti dritti e altri lavori creativi
2. Apertura per lo scorrimento di un filo di riempimento sul rovescio della stoffa



## Placca ago 9 mm con apertura stretta 5,5 mm



mm	006 216 70 01	A2		
mm/Inch	033 339 71 11	C1 C2		
mm	033 339 71 10	C3		
Inch	031 045 70 01	C3		
mm/Inch	033 339 70 08	D Ea <sup>3+4</sup> Eb <sup>3+4</sup>		
mm	034 915 70 00	F		

Questa placca ago ha una marcatura lilla e un'apertura del foro di 5,5 mm. Si utilizza sulle macchine con la larghezza punto di 9 mm e consente di ottenere risultati particolarmente buoni quando si cuciono stoffe sottili o morbide. Per lavori di cucito ricchi di dettagli possono essere utilizzati tutti i punti decorativi e a zigzag larghi fino a 5,5 mm.



1. È adatta a tutti i punti zigzag e decorativi larghi 5,5 mm
2. Apertura per lo scorrimento di un filo di riempimento sul rovescio della stoffa





## Placca ago 5,5 mm PunchWork



033 371 70 06	B1 (125–145S)	
031 050 70 10	B1 (210–380)	B4 B5
007 874 71 10	B2 B3	

Questa placca ago per crochet oscillante può essere utilizzata per cucire e anche per punciare. L'ampia apertura rotonda è adatta agli aghi speciali per infeltrire.

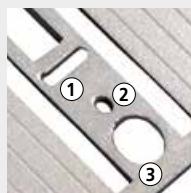

1. Apertura 5,5 mm per tutti i lavori di cucito
2. Apertura per lo scorrimento di un filo di riempimento sul rovescio della stoffa
3. Apertura per aghi per infeltrire



Per visualizzare i tutorial, scansiona il codice QR.

## Placca ago per PunchWork



033 691 70 00	C1 C2	
033 690 70 00	C3	
033 339 71 06	D Ea <sup>1,3+4</sup> Eb <sup>1,3+4</sup>	
033 685 71 00	F	

Questa placca ago ha una marcatura gialla e tre fori disposti longitudinalmente per gli aghi per infeltrire. La stretta guida degli aghi supporta meglio il materiale.

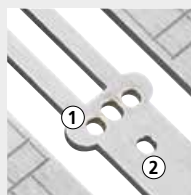

1. Tripla apertura per aghi da feltro
2. Apertura per lo scorrimento di un filo di riempimento sul rovescio della stoffa



Per visualizzare i tutorial, scansiona il codice QR.

## Spoline e capsule per crochet oscillante

**Spolina singola**

1	001 536 72 00	A1 (910-933/1004-1031/1080-1530)	B
---	---------------	----------------------------------	---

**Capsula per cucire e ricamare**

2	034 320 71 07	A1 (910-933/1004-1031/1080-1530)	B
---	---------------	----------------------------------	---

**Capsula per bobbinwork**

3	034 320 71 06	A1 (910-933/1004-1031/1080-1530)	B
---	---------------	----------------------------------	---

## Spoline e capsule per crochet rotativo

**Spolina singola**

1	330 026 03 0+	A1 (940/950)		
---	---------------	--------------	--	--

2	006 026 53 00	A1 (1000-1001/1050-1070)	A2	C
---	---------------	--------------------------	----	---

3	032 295 53 00			F
---	---------------	--	--	---

**Spolina nel contenitore (5 pezzi)**

3	033 210 71 00			F
---	---------------	--	--	---

**Capsula per cucire**

4	034 320 71 05	A1 (1000-1001/1050-1070)	A2	C
---	---------------	--------------------------	----	---

**Capsula per ricamare**

5	034 320 71 04			C
---	---------------	--	--	---

## Spoline e capsule per crochet B9/BERNINA

**Spolina singola**

1	033 436 54 00		D	E
---	---------------	--	---	---

**Spolina nel contenitore (5 pezzi)**

1	033 210 70 01		D	E
---	---------------	--	---	---

**Capsula per cucire e ricamare**

2	034 320 71 01		D	
---	---------------	--	---	--

3	034 320 71 03			E
---	---------------	--	--	---

**Capsula per bobbinwork**

4	034 320 70 00		D	
---	---------------	--	---	--

5	034 320 71 02			E
---	---------------	--	--	---

Ogni sistema di crochet BERNINA ha le proprie capsule per cucire, ricamare e per il bobbinwork. Per ogni capsula è disponibile una spolina.

La 7 serie ha due crochet: il crochet B9 e il crochet BERNINA.

Per distinguerli, tutti i componenti del crochet BERNINA, così come pure le capsule, sono contrassegnati da un triangolo (△).



Per visualizzare i tutorial,  
scansiona il codice QR.

### Apparecchio per ricamo circolare # 83



83 008 373 73 00 B C D Ea<sup>2-4</sup> Eb<sup>2-4</sup> F

Con l'apparecchio per ricamo circolare è possibile realizzare e decorare cerchi o semicerchi perfetti, di diametri diversi, con punti pratici, punti decorativi o con gli alfabeti. È indicato anche per l'applicazione di nastri. Grazie al piano supplementare la superficie di appoggio si allarga e consente di realizzare lavori decorativi perfetti.



Per visualizzare i tutorial, scansiona il codice QR.

### Dispositivo per ricamo inglese # 82 incl. piedino # 92



82 008 359 73 00 B C D Ea<sup>2-4</sup> Eb<sup>2-4</sup> F

Con questo dispositivo e il piedino # 92 incluso nel set è possibile ottenere un ricamo decorativo, composto da tanti fori ricamati. Molto richiesto per capi sportivi o per materiali come jersey.

### Piedino per ricamo inglese # 92



92 032 718 70 00 B C D Ea<sup>2-4</sup> Eb<sup>2-4</sup> F

Questo piedino per ricamo a mano libera è adatto al dispositivo per ricamo inglese # 82 e viene utilizzato per realizzare occhielli e ricami forati a scopo decorativo.



Per visualizzare i tutorial, scansiona il codice QR.

## Guida regolabile



032 855 70 00    A   B   C   D   Ea<sup>2-4</sup>   Eb<sup>2-4</sup>   F

La guida regolabile è costituita da un supporto e una guida bordi. La guida serve a mantenere distanze regolari tra cuciture a punto diritto oppure tra cuciture decorative. E' molto utile per trapuntare, per patchwork o per altri lavori decorativi. La guida regolabile facilita l'esecuzione di cuciture precise ed orli perfetti. La guida aiuta a impunturare bordi. Il supporto e la guida possono essere montati sulla maggior parte dei piedini.



## Righello destro e sinistro

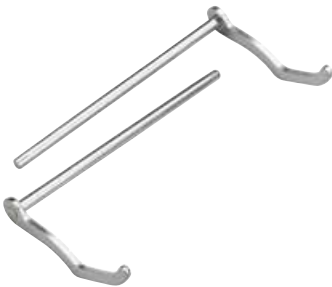

033 338 70 00    A   B   C   D   Ea<sup>2-4</sup>   Eb<sup>2-4</sup>   F   a destra  
033 338 70 01    A   B   C   D   Ea<sup>2-4</sup>   Eb<sup>2-4</sup>   F   a sinistra

Il righello è un supporto disponibile in due versioni, da usare a destra o a sinistra dell'ago. È ideale per creare cuciture parallele con distanze regolari e per ottenere bordi ed orli diritti e precisi.

## Righello con scala di misurazione



003 027 71 00    A   B   C   D   Ea<sup>2-4</sup>   Eb<sup>2-4</sup>   F   Set

Il righello con scala di misurazione può essere posizionato a destra o a sinistra dell'ago ed è un supporto per i classici lavori di cucito come pure per i progetti di cucito più complessi. La scala numerica, su cui sono indicate due unità di misura (centimetri e pollici), consente di cucire linee perfettamente parallele e di mantenere uniforme la distanza delle cuciture.



### Dispositivo per piedino asolatore a slitta



**031 247 70 00** B C D Ea<sup>2-4</sup> Eb<sup>2-4</sup> F

Abbinato all'asolatore a slitta # 3A/3B, questo supporto specifico migliora il trasporto durante la confezione di asole su materiali spessi, voluminosi o facilmente deformabili.



Per visualizzare i tutorial, scansiona il codice QR.

### Spessore per piedino asolatore a slitta



**033 332 70 01** A2 B1 (135-145/230-380) B2 B3 B4 B5 C D Ea<sup>2-4</sup> Eb<sup>2-4</sup> F largo  
**033 332 70 00** A1 (1130,1230) stretto

Lo spessore migliora il trasporto dell'asolatore a slitta # 3A/3C quando si eseguono asole su materiali dalla superficie irregolare, ad esempio sulle rifiniture dei bordi.

### Accessorio per tagliare le asole con base in legno



**032 580 71 00** A B C D Ea<sup>2-4</sup> Eb<sup>2-4</sup> F

L'accessorio per tagliare le asole è largo 1,3 mm (½ pollice) consente di tagliare le asole già pronte.



Per visualizzare i tutorial, scansiona il codice QR.

## Piano supplementare



	<b>003 175 70 00</b>	A1 (1008)	
1	<b>030 347 51 01</b>	B1 (125–240)	
1	<b>033 045 70 00</b>	B1 (330–380)	
1	<b>031 073 51 01</b>	B4 C3	
1	<b>033 114 71 00</b>	B4 B5 C3	con pulsante di rilascio
2	<b>008 868 50 00</b>	B2 B3 C1 C2	
2	<b>033 131 70 00</b>		D Ea
2	<b>102 324 70 00</b>		Eb
2	<b>031 846 72 00</b>		F

Il piano supplementare allarga la superficie di lavoro, mantenendo libero il passaggio del braccio libero.



## Righello scorrevole del piano supplementare



	<b>002 909 51 00</b>	A1 (1008)	
	<b>033 046 70 00</b>	B1 (330–380) B4 B5 C3	
	<b>030 726 70 00</b>	B2 B3 C1 C2	
	<b>032 527 71 00</b>		D Ea <sup>2-4</sup> F
	<b>033 046 70 00</b>		Eb <sup>2-4</sup>

Il righello scorrevole del piano supplementare è un utile ausilio per impunturare bordi e orli larghi.



## Piano supplementare di plexiglas per quiltare



	<b>030 129 71 01</b>	A1 (1000–1530) A2	60 x 45 cm
	<b>030 839 50 00</b>	B1	60 x 60 cm
	<b>030 129 71 02</b>	B2 B3 C1 C2	60 x 60 cm
	<b>030 129 72 04</b>	B4 B5 C3	60 x 60 cm
	<b>030 129 72 08</b>		D Ea <sup>2-4</sup> 60 x 45 cm
	<b>030 129 70 10</b>		Eb <sup>2-4</sup> 60 x 45 cm
	<b>030 129 71 06</b>		F 60 x 45 cm

Il piano supplementare di plexiglas per quiltare allarga la superficie di cucito, ed è particolarmente utile per la lavorazione di progetti grandi.



### Piano supplementare di plexiglas per il modulo di ricamo



<b>030 129 71 05</b>	B4 B5 C3	60 x 45 cm
<b>030 129 71 03</b>	B3 C1 C2	60 x 45 cm

Il piano supplementare di plexiglas per il modulo di ricamo allarga la superficie di appoggio e, in caso di progetti di ricamo di grandi dimensioni, distribuisce il peso del materiale in maniera uniforme.



### Ginocchiera alzapiedino/Sistema mani libere (FHS)

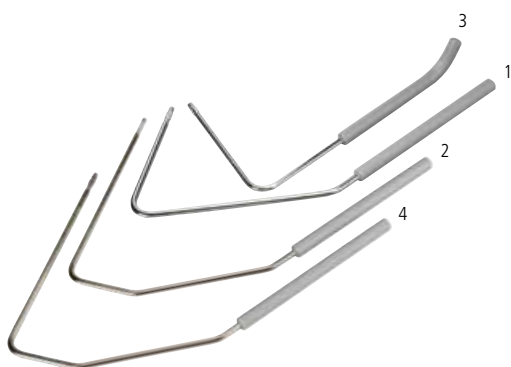

<b>1 001 635 77 00</b>	A B	C
<b>2 001 635 77 01</b>	A B	C D Ea <sup>2-4</sup> Eb <sup>2-4</sup>
<b>3 001 635 73 02</b>	A B1 B2 B3 B4	C
<b>4 001 635 77 04</b>		F

Grazie all'esclusivo sistema mani libere (FHS) BERNINA basta un movimento del ginocchio per alzare il piedino e abbassare contemporaneamente le griffe del trasportatore. Lo spazio tra la placca ago e il piedino aumenta ulteriormente e entrambe le mani restano libere per dedicarsi al lavoro.

- 1 FHS Standard
- 2 FHS Speciale per quiltare, mobili
- 3 FHS Speciale (corto)
- 4 FHS Standard

### Kit montaggio per il sistema mani libere (FHS)



<b>030 146 70 00</b>	B1
<b>008 610 71 00</b>	B2 B3 C1

Il kit è ideale per aggiungere la ginocchiera FHS in un secondo momento alla macchina.



## Illuminazione

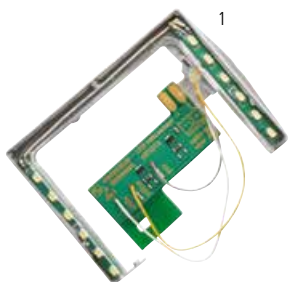

<b>030 753 70 00</b>	B1 (125-240)	CFL
<b>1 004 992 74 00</b>	B2 (155+163) B3 C1 (185) C2	LED
<b>030 683 74 00</b>	B4	C3 CFL

La luce migliore con eccellente illuminazione dell'area di cucito che consente di lavorare con precisione. Inoltre è caratterizzata da una lunga durata.



## Telaio per rammendare calze



<b>001 548 71 01</b>	A B1 B4 B5 C3
<b>001 548 71 03</b>	B2 B3 C1 C2 D Ea <sup>2-4</sup> Eb <sup>2-4</sup> F

Abbinato al piedino per rammendo # 9 consente di rammendare in un batter d'occhio calze, calzini e altri tessuti. Il telaio per rammendare calze impedisce che il tessuto si arricci o formi piegoline.



## Guida per filo metallizzato e filo di seta



<b>008 814 70 00</b>	B C
----------------------	-----

La guida addizionale impedisce ai fili metallizzati e ai fili di seta di srotolarsi. È ideale per lavorare fino a tre fili contemporaneamente.





### Unità di lubrificazione filo



031 161 71 00	A B C D E
033 596 70 00	F
031 963 50 00	Fluido di silicone

L'impiego dell'unità di lubrificazione filo è consigliato soprattutto per i fili metallizzati e i fili poco ritorti. Grazie al fluido di silicone migliora la scorrevolezza di questi fili delicati, impedendo che si spezzino.



Per visualizzare i tutorial, scansiona il codice QR.

### Oleatore a penna



033 567 70 01	D Ea Eb F
---------------	-----------

La manutenzione regolare garantisce che la vostra macchina funziona sempre perfettamente. Ciò include anche la lubrificazione regolare con il pratico oleatore a penna.



### BERNINA sagome per quiltare



012 379 70 01	B C D Ea <sup>2-4</sup> Eb <sup>2-4</sup> F
---------------	---

In combinazione con il piedino Ruler regolabile # 72, le varie sagome del Ruler Kit permettono di quiltare motivi decorativi. Lo spessore delle sagome è stato progettato in modo, che siano facili da guidare e che possano essere maneggiate bene sotto il piedino insieme al progetto da quiltare.



Per visualizzare i tutorial, scansiona il codice QR.

## Lenti d'ingrandimento



008 264 75 00 A B C D E F

## Supporto per lenti di ingrandimento e per accessori del kit PunchWork



1	033 853 70 01	B1
2	033 853 70 00	B2 B3 C1 C2
3	033 853 70 02	B4 B5 C3
4	033 853 72 03	D E
4	032 052 70 00	F

Il pratico set di lenti d'ingrandimento ingrandisce l'immagine dell'area di lavoro. Le tre lenti di gradazione diversa (1,25, 1,50 e 2) agevolano l'infilatura o il cucito delle zone più complicate. Inoltre, utilizzandole su un'apposita impugnatura, possono fungere da lenti d'ingrandimento per lettura.



Supporto per fissare le lenti d'ingrandimento e gli accessori del kit PunchWork.



Per visualizzare i tutorial, scansiona il codice QR.

## Kit PunchWork per crochet oscillante



031 571 71 00 B

## Placca ago 5,5 mm PunchWork

033 371 70 06	B1 (125-145S)
031 050 70 10	B1 (210-380) B4 B5
007 874 71 10	B2 B3



Per visualizzare i tutorial, scansiona il codice QR.

## Kit PunchWork per crochet rotativo, B9 et BERNINA



**033 678 72 00** C D Ea<sup>1,3+4</sup> Eb<sup>1,3+4</sup> F

Il miglior strumento per infeltrire ad ago lana cardata o fili lanosi. Consente di creare disegni e motivi decorativi su tessuti quali feltro, lana, loden, lana cotta oppure jeans senza percentuale di lycra. Il salvadito trasparente è regolabile in altezza e dispone di una guida anteriore e posteriore per accogliere cordoncini e nastri decorativi di diversi spessori. Questo accessorio deve essere utilizzato insieme alla piastra ago per PunchWork.

## Placca ago per PunchWork

**033 691 70 00** C1 C2  
**033 690 70 00** C3  
**033 339 71 06** D Ea<sup>1,3+4</sup> Eb<sup>1,3+4</sup>  
**033 685 71 00** F



Per visualizzare i tutorial, scansiona il codice QR.

## Aghi per infeltrire



1 **032 178 70 00** B lungo  
 2 **033 940 70 00** C D Ea<sup>1,3+4</sup> Eb<sup>1,3+4</sup> F corto

Gli aghi per infeltrire sono aghi speciali con piccoli uncini che, durante la fase di feltratura, inseriscono le fibre nel materiale da decorare.

## Chiave USB BERNINA



**033 623 70 05** C3 (560/580) D E F 4 GB

La chiave USB è un pratico supporto di archiviazione portatile (portatore di dati) su cui salvare dati, ricami e file di aggiornamento.

## Portafilo multiplo



008 983 74 00 B2 B3 B4 B5 C D E F

## Componenti supplementari per il portafilo multiplo



008 979 71 00 B2 B3 B4 B5 C D E F

Il portafilo multiplo consente di prendere e cambiare velocemente i fili, il che è particolarmente utile nel caso di ricami a più colori. Inoltre l'asta telescopica allunga il percorso del filo verso l'ago e in questo modo è possibile sbrogliare i fili «difficili» prima di cucire.

Grazie ai componenti supplementari il portafilo diventa ancora più capiente.



Per visualizzare i tutorial, scansiona il codice QR.

## BERNINA scatola per accessori



030 396 71 04	B1 (125-240)
030 396 72 13	B1 (330-380) B5 C3 (560,580)
030 396 71 03	B2 B4 (430,440,630)
030 396 72 14	B4 (555,570)
030 396 71 01	C1 C2
030 396 72 05	C3 (435,450,640)
030 396 71 12	D Ea
102 323 70 00	Eb
030 396 73 11	F

Con la pratica scatola per accessori BERNINA è possibile conservare in ordine piedini, spoline, aghi e altri utensili. In questo modo saranno sempre visibili e a portata di mano. La scatola può essere appoggiata sul tavolo di lavoro o montata a parete.



## Penna touch-screen



Per facilitare l'uso del touch screen delle macchine per cucire e ricamare. Una penna è dotata di un supporto, l'altra penna è magnetica e può essere fissata sul lato destro della macchina. Utilizzando la penna per touch screen, il display resta pulito da impronte.

<b>033 333 71 00</b>	B3 B4 (555,570,630) C1 C2 C3 (560,580,640) D Ea F
<b>102 670 50 00</b>	Eb

## Borse per macchina per cucire e modulo di ricamo



Per conservare la macchina per cucire e il modulo per ricamo in condizioni impeccabili durante i viaggi. Negli scomparti interni è possibile sistemare gli accessori.

<b>1 033 284 52 00</b>	B C
<b>2 030 895 50 03</b>	B3 B4 C

## Valigia



La valigia protegge la macchina per cucire da polvere e sporco. All'interno della valigia si trova uno scomparto per gli accessori.

<b>001 898 72 02*</b>	A1 (1000-1050)
<b>001 559 71 07*</b>	A1 (1070-1530) A2
<b>031 101 71 00</b>	B2 B3 C1 C2

\* Fino ad esaurimento scorte.

## Borsa accessori BERNINA



037 214 70 00    A   B   C   D   E   F

La pratica borsa accessori può essere fissata sul trolley oppure portata come zainetto o come borsa a tracolla. Le varie tasche interne ed esterne offrono molto spazio per piedini, accessori ed un computer portatile da 15 pollici.



## Sistema trolley L per la serie 2, 3 e 5



1 036 180 70 01    A   B    C   Eb  
2 033 476 70 01    B3 B4   C   Eb

Il pratico trolley e la borsa per il modulo per ricamo sono molto resistenti e ideali per gli spostamenti. Nelle numerose tasche interne ed esterne possono essere riposti gli accessori. Grazie alle robuste ruote e alla maniglia telescopica estraibile, è possibile trasportare comodamente la macchina per cucire e il modulo per ricamo. Anche le maniglie laterali del trolley aiutano a caricarlo o scaricarlo sui mezzi di trasporto. La borsa del modulo di ricamo può essere attaccata al manico telescopico del trolley o portata separatamente con una tracolla regolabile.

## Sistema trolley XL per la serie 7 e 8



1 036 180 70 00    D   Ea   F  
2 033 476 70 00    D2   Ea<sup>1,2+4</sup>   F2



Per visualizzare i tutorial,  
scansiona il codice QR.

## Assortimento aghi



L'assortimento aghi BERNINA comprende preziosi aghi di tipo e spessore differente, adatti a materiali e impieghi diversi.



Per visualizzare i tutorial, scansiona il codice QR.

## BERNINA aghi con gambo piatto

	TIPO DI AGO	APPLICAZ. DI COLORE	COLORE DIMENSIONE AGO NM							
			60	70	80	90	100	110	120	
AGO CORTO SCANALATURA	130/705 H Ago universale	Nessun colore	•	•	•	•	•	•	•	•
	130/705 H-J Ago per jeans	Blu			•	•	•	•		
	130/705 H-M Ago per microfibra	Viola	•	•	•	•				
	130/705 H-N Ago per impunture	Verde chiaro			•	•	•			
	130/705 H-Q Ago per quiltare	Verde			•	•				
	130/705 H WING Ago per orlo a giorno	Nessun colore					•		•	
	130/705 H METAFIL Ago per metafili	Rosa antico			•					
	130/705 H-E Ago per ricamo	Rosso			•	•				
	130/705 H SUK Ago per jersey / ricamo	Arancione	•	•	•	•	•			
	130/705 H-S Ago stretch	Giallo			•	•				
	130/705 H SES Ago per materiali sottili	Nessun colore		•	•	•				
	130/705 H LR Ago per pelle	Marrone				•	•			
	130/705 H PRO Ago universale	Nessun colore				•	•	•		
	130/705 H-J PRO Ago per jeans	Nessun colore			•	•	•			
	130/705 H SUK PRO Ago per jersey / ricamo	Nessun colore			•	•	•			
AGO SPECIAL	130/705 H ZWI Ago doppio universale	Nessun colore		•	•	•	•			
	Distanza (mm)		1,6	2,0	3,0	4,0				
	Distanza (mm)			2,5	4,0	6,0				
	Distanza (mm)			4,0		8,0				
	130/705 H-S ZWI Ago doppio stretch	Nessun colore			•					
	Distanza (mm)			2,5						
	Distanza (mm)			4,0						
	130/705 H ZWIHO Ago a lancia doppio	Nessun colore					•			
	Distanza (mm)						2,5			
	130/705 H DRI Ago triplo universale	Nessun colore			•					
Distanza (mm)				3,0						
Punch Ago per infeltrimento	Nessun colore									
130/705 H DE Ago con cruna doppia	Nessun colore			•						
ELX 705 CF Ago per punto di copertura	Nero				•					

\* solo disponibile assortiti





# Accessori per il ricamo





## Modulo per ricamo BERNINA

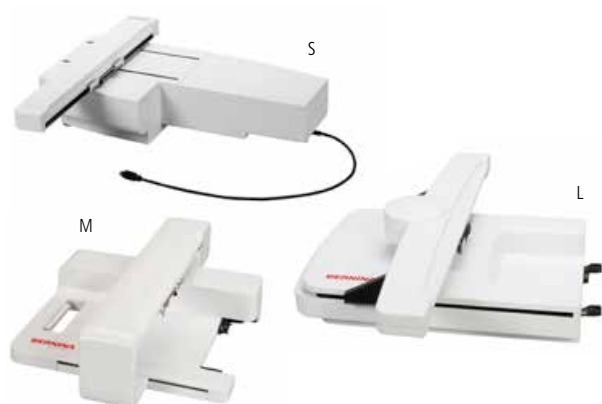

S	<b>024 580 90 XX<sup>1</sup></b>	B4 C2(200) C3
M	<b>024 590 90 XX<sup>1</sup></b>	Eb
L	<b>024 830 92 XX<sup>1</sup></b>	D2 Ea <sup>1,2+4</sup> F2

<sup>1</sup> Gli ultimi due numeri variano per paese.

Grazie all'ampia superficie di ricamo è possibile realizzare tutti i progetti di ricamo. Il modulo per ricamo trasforma una macchina per cucire BERNINA in una macchina per ricamo con cui puoi ottenere in un batter d'occhio risultati meravigliosi.



## Telaio piccolo



1	<b>030 869 71 00</b>	B4 C1 (185) C2 C3 D2 Ea <sup>1,2+4</sup> Eb F2
2	<b>008 916 70 00</b>	B3 C1 (180)

Per ricami di piccole dimensioni o per ricami a mano libera su indumenti chiusi, ad esempio maniche, pantaloni, calzini o simili. La mascherina consente il corretto posizionamento del disegno.

Superficie di ricamo:  
1: 5,0 × 7,2 cm  
2: 4,0 × 6,0 cm



Per visualizzare i tutorial, scansiona il codice QR.

## Telaio medio



1	<b>030 871 71 00</b>	B4 C1 (185) C2 C3 D2 Ea <sup>1,2+4</sup> Eb F2
2	<b>008 915 70 00</b>	B3 C1 (180)

È ideale per ricami di media grandezza. Offre sufficiente spazio per eleganti disegni o ricami. La mascherina consente il corretto posizionamento del disegno.

Superficie di ricamo:  
10 × 13 cm



Per visualizzare i tutorial, scansiona il codice QR.

## Telaio grande



**008 914 73 00** B3 C1 (180)

Il telaio grande per ricami grandi o combinazioni di ricami. La mascherina consente il corretto posizionamento del disegno.

Superficie di ricamo:  
15,5 × 20 cm



Per visualizzare i tutorial,  
scansiona il codice QR.

## Telaio grande, ovale



**030 870 73 00** B4 C1 (185) C2 C3 D2 Ea<sup>1,2+4</sup> Eb F2

**030 575 50 01 Template** B4 C1 (185) C3 arancio

**030 575 51 00 Template** C2 D2 Ea<sup>1,2+4</sup> Eb F2 porpora

Per ricami di grandi dimensioni. Consente di combinare alla perfezione più motivi di dimensioni piccole. La mascherina consente il corretto posizionamento del disegno.

Superficie di ricamo:  
14,5 × 25,5 cm



Per visualizzare i tutorial,  
scansiona il codice QR.

## Telaio Mega



**030 580 75 00** B4 C2 C3 D2 Ea<sup>1,2+4</sup> Eb F2

Il telaio per ricami extra large, combinazioni di motivi e bordure. Le tre posizioni di ricamo consentono un lavoro accurato senza intervalli o interruzioni del motivo. La mascherina consente il corretto posizionamento del disegno.

Superficie di ricamo:  
15 × 40 cm



Per visualizzare i tutorial,  
scansiona il codice QR.

## Telaio Midi



**102 374 70 00** Ea<sup>1,2+4</sup> Eb F2 (830/880)

Per ricami di grandi dimensioni. Consente di combinare vari ricami di dimensioni piccole. Dispone di una chiusura con grande manopola con arresto a sfera per intelaiare e rimuovere il lavoro con facilità. La mascherina di plastica consente il corretto posizionamento del ricamo.

Superficie di ricamo:  
16,5 × 26,5 cm



## Telaio Maxi



**034 925 70 00** D2 Ea<sup>1,2+4</sup>

Questo telaio è indicato per ricami, combinazioni di motivi e bordure particolarmente grandi. Dispone di una grande manopola con arresto a sfera per intelaiare e rimuovere il lavoro con facilità. La mascherina consente il corretto posizionamento del disegno.

Superficie di ricamo:  
40 × 21 cm



Per visualizzare i tutorial,  
scansiona il codice QR.

## Telaio Jumbo

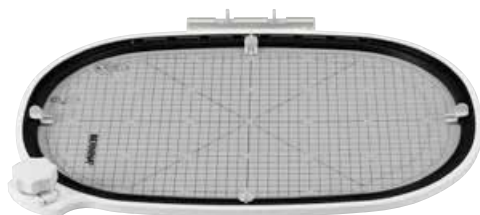

**032 842 73 00** D2 Ea<sup>1,2+4</sup> F2

È ideale per ricami particolarmente grandi. Consente di realizzare con buoni risultati ricami, combinazioni di motivi e bordure di grandi dimensioni. Dispone di una grande manopola con arresto a sfera per tendere facilmente il tessuto sul telaio. La mascherina consente il corretto posizionamento del disegno.

Superficie di ricamo:  
40 × 26 cm



Per visualizzare i tutorial,  
scansiona il codice QR.

### Inserto telaio ,N' Buddyz



**031 184 70 00** B4 C1 (185) C2 C3 D2 Ea<sup>1,2+4</sup> Eb F2

Per ricamare cappellini e tessuti scivolosi o particolarmente difficili. Questo inserto deve essere utilizzato con il telaio grande, ovale.



Per visualizzare i tutorial, scansiona il codice QR.

### Adattatore per ricamo a braccio libero con il telaio piccolo



**008 913 72 00** B3 B4 C

Gli adattatori lasciano più spazio e sono ideali per ricamare progetti di cucito già chiusi o tubolari, quali ad esempio le gambe dei pantaloni, camicie, tasche di cappotti o piccole T-Shirt. Devono essere utilizzati con il telaio piccolo e con il telaio medio e ovale.

### Adattatore per ricamo a braccio libero con il telaio medio e ovale



**033 648 70 00** B4 C1 (185) C2 C3



Per visualizzare i tutorial, scansiona il codice QR.

## BERNINA Embroidery Design Studio



### **Cercare e trovare attraenti motivi di ricamo**

Il BERNINA Embroidery Design Studio è una libreria online ed offre decine di migliaia di ricami professionalmente digitalizzati. Basta inserire un termine o una tecnica di ricamo nella casella di ricerca del webshop, selezionare il ricamo desiderato nell'anteprima, pagare e scaricare il motivo di ricamo.

### **Ricamare i motivi di ricamo**

I motivi di ricamo sono disponibili in tutti i formati comuni e possono essere realizzati con quasi ogni macchina per cucire e ricamare. Il software gratuito BERNINA Artlink permette di aprire e visualizzare i motivi di ricamo e di salvarli in altri formati.

[www.berninadesignstudio.com](http://www.berninadesignstudio.com)

**Scaricare gratuitamente il Software BERNINA ArtLink dal sito**  
[www.bernina.com/support/ArtLink-V7](http://www.bernina.com/support/ArtLink-V7)







Software



## BERNINA Software per ricamo 8



### Versione intera DesignerPlus 8

036 738 70 00 B3 B4 C D2 Ea<sup>1,2+4</sup> Eb F2

### Update per DesignerPlus 5-7

036 738 70 01 B3 B4 C D2 Ea<sup>1,2+4</sup> Eb F2

### Upgrade per EditorPlus 5-7

036 738 70 02 B3 B4 C D2 Ea<sup>1,2+4</sup> Eb F2

### Versione per scuole (5 licenze individuali)

036 738 70 04 B3 B4 C D2 Ea<sup>1,2+4</sup> Eb F2

### Versione prova 30 giorni (DVD)

036 738 70 05 B3 B4 C D2 Ea<sup>1,2+4</sup> Eb F2

### BERNINA Software per ricamo 8 – ancora più creatività in 3D

Il software per ricamo 8 offre un'infinita scelta di funzioni uniche ed effetti 3D per ricami creativi con un tocco personale. Il software è disponibile anche come versione prova di 30 giorni, che può essere scaricata gratuitamente dal sito.

La confezione del software contiene una chiavetta USB ed una scheda con il codice prodotto, che sostituisce il dongle di sicurezza delle versioni precedenti del software. La chiavetta USB serve per l'installazione ed il codice del prodotto è necessario per attivare il software.

La chiavetta USB è divisa in 2 parti: una parte contiene i dati dell'installazione, è di sola lettura ed appare quindi in Windows Esplora come Unità CD. L'altra parte della chiavetta è indicata come Unità rimovibile e può essere utilizzata per il trasferimento dei ricami dal software alla macchina per ricamare e viceversa.

Il BERNINA software per ricamo 8 viene attivato via Internet con il codice del prodotto. Il contratto di licenza, che deve essere accettato durante l'installazione, consente all'utente di attivare il software su due computer. Inoltre è prevista una terza attivazione di riserva, p.es. se uno dei computer è guasto e deve essere sostituito.



Per visualizzare i tutorial, scansiona il codice QR.

## CorelDRAW<sup>®</sup> SE

Graphics Suite

Modifica le tue foto e immagini in Corel (quadro grafico) e convertirle direttamente in un ricamo (quadro ricamo).



Utilizza questo software per digitalizzare con Windows 7-10. La finestra si adatta automaticamente alla risoluzione dello schermo standard o 4K. Per lo schermo 4K si consiglia di aumentare la dimensione della visualizzazione, per riconoscere meglio i simboli.



### Photostitch a colori

Questa funzione trasforma la foto più bella del tuo amico a quattro zampe in un motivo di ricamo dettagliato e foto-realistico. Grazie alla nuova digitalizzazione automatica puoi eseguire questa operazione in pochi semplici passi e realizzare il risultato con la tua macchina per ricamo BERNINA. Devi solo scegliere il colore e le dimensioni, il software fa il resto.



### Effetto globo 3D

Crea lo straordinario effetto globo 3D. Grazie a questa funzione, un motivo di ricamo piatto può essere trasformato automaticamente in un ricamo 3D sorprendentemente realistico.

**Couching – ricamo a rilievo**  
 Applica filati di lana durante il ricamo per ottenere effetti completamente nuovi. Il filo di lana in rilievo conferisce alle tue creazioni un aspetto particolarmente tridimensionale.



## BERNINA Toolbox



### Lettering Basic

101 425 70 01 B4 (555/570/630) C2 (730) C3 (560/580/640) D2 Ea<sup>1,2+4</sup> Eb F2

### Editing

101 425 70 00 B4 (555/570/630) C2 (730) C3 (560/580/640) D2 Ea<sup>1,2+4</sup> Eb F2

### Lettering

101 425 70 02 B4 (555/570/630) C2 (730) C3 (560/580/640) D2 Ea<sup>1,2+4</sup> Eb F2

### Monogramming

101 425 70 03 B4 (555/570/630) C2 (730) C3 (560/580/640) D2 Ea<sup>1,2+4</sup> Eb F2

### Versione completa

101 425 70 04 B4 (555/570/630) C2 (730) C3 (560/580/640) D2 Ea<sup>1,2+4</sup> Eb F2

### Prova 30 giorni

101 425 70 05 B4 (555/570/630) C2 (730) C3 (560/580/640) D2 Ea<sup>1,2+4</sup> Eb F2

### BERNINA Toolbox – lo strumento giusto per ogni progetto di ricamo

Il software convince per la sua semplicità ed è ideale per fare i primi passi nel mondo del ricamo. Oltre all'uso intuitivo, offre un'ampia scelta di motivi di ricamo e molte opzioni per creare con lettere e scritte.

BERNINA Toolbox è un software modulare. I singoli moduli possono essere combinati a piacere a seconda dell'applicazione desiderata. Il software può essere installato su computer gestiti da sistemi operativi Mac o Windows.

La biblioteca dei ricami si trova nella Cloud BERNINA, il servizio web che consente di visualizzare, salvare e modificare tutti i motivi di ricamo. Il sito <http://www.berninacloud.com> offre l'accesso al contenuto Toolbox da computer, cellulari o tablet, permettendo la elaborazione dei ricami in qualsiasi luogo e in qualsiasi momento. Per ricamare i motivi desiderati, basta scaricarli nel formato adatto alla macchina.

Fondamentalmente, il Toolbox BERNINA può essere installato quante volte si desidera. L'uso simultaneo del software è limitato a due dispositivi. Le licenze del software sono facili da attivare e disattivare e quindi è garantita una gestione flessibile.

Una versione prova di 30 giorni può essere scaricata gratuitamente dal sito [www.bernina.com/toolbox-trial](http://www.bernina.com/toolbox-trial). Anche dopo la scadenza del periodo di prova, si può continuare ad utilizzare Toolbox gratuitamente, ma l'uso è limitato a poche funzioni. A questo punto l'utente può acquistare i moduli desiderati.



Combinare motivi di ricamo e lettere



Modificare e combinare motivi di ricamo



Modificare lettere e scritte e combinarle con motivi di ricamo



Combinare monogrammi con cornici e bordure decorativi



Tutto insieme!



Versione prova gratuita di 30 giorni

## Software modulare BERNINA DesignWorks



034 275 71 00 B4 C2 C3 D2 Ea<sup>1,2+4</sup> Eb F2

### Codici di attivazione BERNINA DesignWorks

<b>PaintWork</b>	<b>034 229 71 00</b>	B4 (555,570)	C3 (560,580)	D2	Ea <sup>1,2+4</sup>	Eb	F2
<b>CutWork</b>	<b>034 229 71 01</b>	B4	C2 C3	D2	Ea <sup>1,2+4</sup>	Eb	F2
<b>CrystalWork</b>	<b>034 229 71 02</b>	B4 (555,570)	C3 (560,580)	D2	Ea <sup>1,2+4</sup>	Eb	F2
<b>CutWork Update</b>	<b>034 229 71 03</b>	B4 (555,570)	C3 (560,580)	D2	Ea <sup>1,2+4</sup>	Eb	F2

### Dispositivi BERNINA DesignWorks



<b>PaintWork</b>	<b>033 692 71 00</b>	B4 (555,570)	C3 (560,580)	D2	Ea <sup>1,2+4</sup>	Eb	F2
<b>CutWork</b>	<b>034 276 72 00</b>	B4	C2 C3	D2	Ea <sup>1,2+4</sup>	Eb	F2
<b>CrystalWork</b>	<b>034 273 72 00</b>	B4 (555,570)	C3 (560,580)	D2	Ea <sup>1,2+4</sup>	Eb	F2

### Materiale per BERNINA CrystalWork

<b>Starter kit</b>							
<b>CrystalWork</b>	<b>034 374 70 00*</b>	B4 (555,570)	C3 (560,580)	D2	Ea <sup>1,2+4</sup>	Eb	F2
<b>Materiale Stencil</b>							
<b>CrystalWork</b>	<b>034 375 70 00*</b>	B4	C2 C3	D2	Ea <sup>1,2+4</sup>	Eb	F2
<b>Lamina di Ferro</b>							
<b>CrystalWork</b>	<b>034 374 70 00*</b>	B4 (555,570)	C3 (560,580)	D2	Ea <sup>1,2+4</sup>	Eb	F2

\* Fino ad esaurimento scorte.

### Placca ago per punto diritto e CutWork

<b>033 339 72 00</b>	B1 (210-380)	B4	B5				
<b>033 339 73 13</b>				C3			
<b>033 339 71 07</b>					D	Ea <sup>3+4</sup>	Eb <sup>3+4</sup>
<b>008 865 71 03</b>				C1	C2		
<b>033 339 70 14</b>						Ea <sup>2</sup>	Eb <sup>2</sup>
<b>034 914 70 00</b>							F

### Pezzi di ricambio BERNINA DesignWorks

<b>Aghi per CutWork</b>	<b>033 375 71 00</b>	B4	C2 C3	D2	Ea <sup>1,2+4</sup>	Eb	F2
<b>Punzoni per CrystalWork</b>	<b>034 343 70 00</b>	B4 (555,570)	C3 (560,580)	D2	Ea <sup>1,2+4</sup>	Eb	F2

### Le tre nuove dimensioni della creatività

Ritagliare forme, dipingere progetti colorati o creare con gli strass motivi personalizzati: ora tutto questo è possibile con una macchina BERNINA per cucito e ricamo. Se vuoi decorare tessuti o altri materiali, procurati immediatamente i tre moduli, acquistabili singolarmente o in combinazione.

Il kit software BERNINA DesignWorks è composto da CutWork, PaintWork e CrystalWork. I tre moduli si trovano tutti sullo stesso CD in un'unica confezione (comprendente anche 744 punti e oltre 40 motivi di ricamo per ciascun modulo). I tre moduli sono disponibili singolarmente o in combinazione. A ciascun modulo è associato un codice di attivazione dedicato. Il modulo corrispondente sarà attivato all'interno del software mediante il dongle USB.

Le seguenti macchine BERNINA invece sono compatibili esclusivamente con CutWork: artista 200/630/640/730, aurora 430/435/440/450.

Attenzione: i singoli strumenti DesignWorks da montare sulla macchina per ricamo, come anche la placca ago adeguata, devono essere acquistati separatamente e non sono inclusi nel kit software precedentemente descritto.



Per visualizzare i tutorial, scansiona il codice QR.







Accessori  
per taglia&cuci

**Categoria A**

BERNINA 009DCC  
BERNINA L 220

**Categoria B**

BERNINA 700D  
BERNINA 800DL  
BERNINA 870D  
BERNINA 880DL

**Categoria C**

BERNINA 1100D  
BERNINA 1100DA  
BERNINA 1110D

**Categoria D**

BERNINA 1000DA  
BERNINA 1200DA  
BERNINA 1300DC

**Categoria E**

BERNINA 1150MDA  
BERNINA 1200MDA  
BERNINA 1300MDC

**Categoria F**

BERNINA L 450  
BERNINA L 460





## Cucito generale

### Piedino standard



502 010 72 05	B	
502 010 54 53	C	
502 010 75 49	D (1000DA/1200DA)	E (1150MDA/1200MDA)
502 010 70 20	D (1300DC)	E (1300MDC)
502 070 03 97		F

Può essere utilizzato per la maggior parte dei lavori di overlock nei quali i bordi della stoffa vengono tagliati e rifiniti in un'unica fase di lavorazione. Il piedino è dotato di una guida regolabile per l'inserimento di nastri.



### Piedino per punto catenella



502 010 52 41 A

Il piedino per punto catenella migliora il trasporto della stoffa durante il cucito con il punto catenella. È perfetto per realizzare cuciture su tessuti dello stesso spessore o per cucire su un materiale liscio.



## Orli e impunture

### Piedino compensatore per punto di copertura

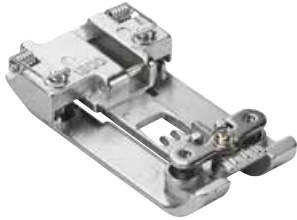

<b>502 010 76 27</b>	A (L220)
<b>502 010 52 16</b>	A (009DCC)
<b>502 010 70 38</b>	D (1300DC) E (1300 MDC)

Per cuciture, orli, rifiniture e cuciture decorative su tessuti di spessore non uniforme. Le parti laterali mollegiate guidano il tessuto durante lavorazioni come la bordatura con nastri, l'inserimento di elastici o le impunture strette.



### Piedino per inserire elastici

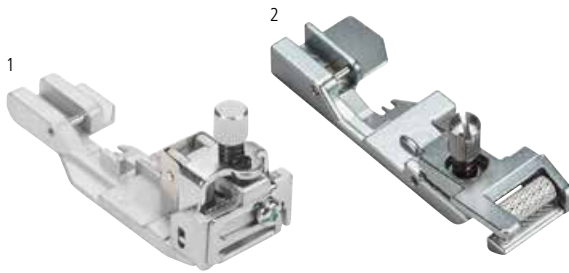

<b>1 502 010 64 59</b>	B C D E
<b>2 502 070 03 50</b>	F

Il piedino per inserire elastici guida ed estende l'elastico durante l'applicazione. Ideale per biancheria intima, costumi da bagno e abbigliamento sportivo e biancheria per la casa.



Per visualizzare i tutorial, scansiona il codice QR.

### Piedino per punto invisibile

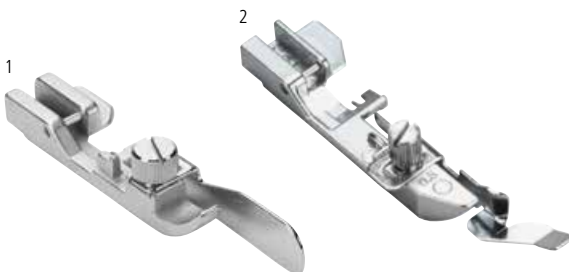

<b>1 502 010 64 58</b>	B C D E	universale
<b>2 502 070 03 48</b>	F	0,5 mm
<b>2 502 070 03 49</b>	F	1,0 mm

La guida laterale regolabile facilita la realizzazione di orli invisibili. Il piedino per orli invisibili è anche indicato per eseguire cuciture piatte di unione o per creare inserti di pizzo. Il piedino da 0,5 mm è indicato per stoffe sottili o di pesantezza media, quello da 1,0 mm per stoffe di pesantezza media o pesanti.



## Guida orli



**502 010 68 87\*** A (009DCC) D (1300DC) E (1300 MDC)

**502 010 77 22** A (L220)

\* Fino ad esaurimento scorte.

Questo accessorio per orli guida la stoffa piegata in modo regolare e parallelo. È particolarmente indicato per orli su magliette e abiti in tessuti elasticizzati.



## Cucito decorativo

### Piedino per profili, perle e paillettes



<b>502 010 64 61</b>	B <sup>1</sup> C D	Piedino con guida
<b>502 010 70 96</b>	E	Piedino con guida
<b>502 010 07 70</b>	B C D E	Piedino
<b>502 070 03 51</b>	F	Piedino
<b>502 010 07 72</b>	B <sup>1</sup> C D	Guida
<b>502 010 71 00</b>	E	Guida

<sup>1</sup> Solo con supporto accessori 502 010 54 11.

La scanalatura sotto il piedino guida il profilo durante la sua creazione e durante l'inserimento. La scanalatura sopra il piedino facilita il cucito di fili di perle e di paillettes.



Per visualizzare i tutorial, scansiona il codice QR.

### Piedino per cordoncini

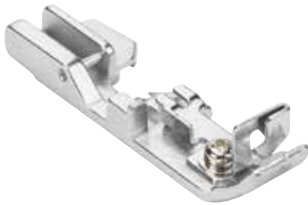

<b>502 010 64 60</b>	B C D E
----------------------	---------

Con il piedino per cordoncini è possibile realizzare orli arrotolati con l'inserimento di cordoncini sottili, filo di ferro, filo da pesca o filato sottile. Ideale per bordi rinforzati, volant decorativi o ruches con nastri modellabili.



### Piedino per arricciare

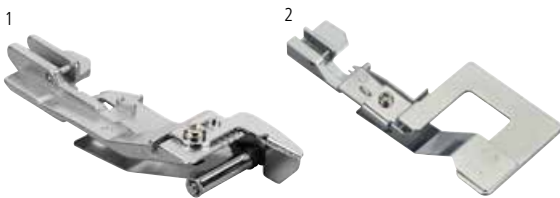

1	<b>502 010 68 82</b>	B C D E
2	<b>502 070 03 52</b>	F

La stoffa da arricciare si trova sotto la guida, la stoffa che deve rimanere liscia scorre sopra la guida. Per mezzo del trasporto differenziale la stoffa viene arricciata e contemporaneamente unita con la stoffa liscia.



Per visualizzare i tutorial, scansiona il codice QR.

## Dispositivo per arricciare



**502 010 64 67** B<sup>1</sup> C D  
**502 010 70 95** E

<sup>1</sup> Solo con supporto accessori 502 010 54 11.

La linguetta separa i due strati di stoffa. Lo strato inferiore viene arricciato, lo strato superiore resta liscio. È inoltre possibile arricciare un singolo strato di stoffa oppure arricciare uno strato e unirlo contemporaneamente a uno strato liscio di stoffa.



## Guida per filati decorativi



**502 070 03 55** F

Questo accessorio è perfetto per eseguire cuciture larghe e orli con filati decorativi. Consente la redistribuzione della tensione del filo permettendo di cucire con una tensione del filo decorativo molto ridotta o addirittura inesistente.



## Supporto per filati decorativi



**502 070 03 56** F

Questo supporto orizzontale per filati decorativi è ideale per rocchetti di filo spoline ad avvolgimento parallelo e per le tradizionali spoline per uso domestico. In questo modo i filati decorativi e i fili metallizzati vengono srotolati e non svolti, impedendo al filo di annodarsi.



## Altri accessori

### Righello guidabordi destro e sinistro

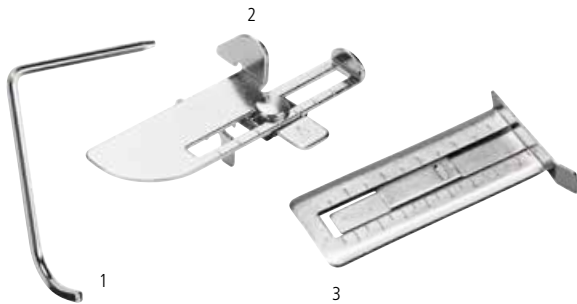

1	<b>502 010 06 81</b>	A B C D E	sinistra
2	<b>502 010 65 99</b>	B <sup>1</sup> C D	destra
2	<b>502 010 70 97</b>	E	destra
3	<b>502 070 03 53</b>	F	destra

<sup>1</sup> Solo con supporto accessori 502 010 54 11.

Il righello destro aiuta a guidare la stoffa e garantisce il taglio del margine regolare. Il righello sinistro è ideale per eseguire cuciture parallele a punto overlock, punto di copertura o punto catenella.

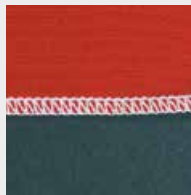

### Piano supplementare



**502 070 03 57** F

Il piano supplementare allarga la superficie di lavoro a sinistra dell'area di cucito. Consente di guidare facilmente i tessuti voluminosi e offre una migliore visuale sul progetto di cucito.



### Contenitore per ritagli di stoffa

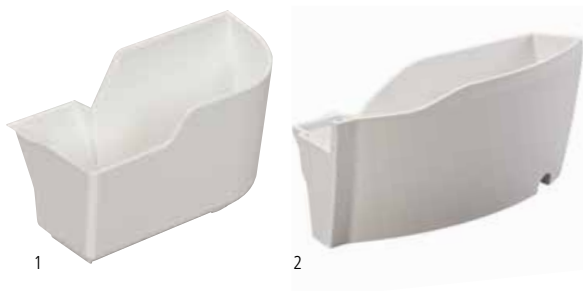

1	<b>502 010 66 88</b>	B
1	<b>502 010 65 79</b>	C D E
2	<b>502 070 03 58</b>	F

Il contenitore per i ritagli di stoffa aiuta a mantenere il piano di lavoro pulito e in ordine. Si aggancia facilmente al coperchio del crochet e raccoglie i ritagli di tessuto immediatamente dopo il taglio. Al suo interno è possibile riporre il pedale.



### Pinzetta BERNINA



**031 564 50 00**      A B C<sup>1</sup> D<sup>1</sup> E<sup>1</sup> F<sup>1</sup>

<sup>1</sup> Non può essere riposto nello scomparto degli accessori del coperchio del crochet.

Con la pinzetta BERNINA puoi infilare facilmente la tua taglia&cuci e rimuovere i residui di filo rimasti nella macchina.



### Infilatore dell'ago/strumento per la sostituzione dell'ago



**1 502 070 03 69**      A B C D E<sup>1</sup> F

**2 502 010 70 44**    E

<sup>1</sup> Non può essere riposto nello scomparto degli accessori del coperchio del crochet.

Con l'infilatore dell'ago/lo strumento per la sostituzione dell'ago è possibile bloccare, inserire e infilare comodamente gli aghi della taglia&cuci.



### Pennello/strumento per la sostituzione dell'ago



**1 502 010 72 47**      A B C D E      con strumento per la sostituzione dell'ago

**2 502 070 03 63**    F

Questo pennello è utile per rimuovere la polvere e i residui di stoffa dal crochet e dalla zona della placca ago. Il foro del pennello serve per sostenere l'ago, mentre questo viene inserito.



## Cacciavite



Con il cacciavite sostituire l'ago è davvero facile.

1	<b>502 010 76 46</b>	A (L220)	1,5 mm esagonale
2	<b>502 010 06 80</b>	A (009DC) B C D E	slot
3	<b>035 987 50 00</b>	F	1,5 mm esagonale

## Porta con



Il porta con impedisce la vibrazione delle spoline e dei con di diverse dimensioni quando si cuce ad alta o bassa velocità.

1	<b>502 010 08 75</b>	A B C D E
2	<b>502 070 03 60</b>	F

## Supporto accessori



Il supporto accessori è necessario per fissare gli accessori della taglia&cuci ai modelli Funlock, Serie 300, 700D e 800D/DL.

<b>502 010 54 11</b>	A B C
----------------------	-------



## Scatola per accessori



502 070 03 65    A B C D E F

Nella scatola per accessori è possibile riporre i piedini della taglia&cuci e altri accessori. Attenzione: la scatola degli accessori viene fornita priva del suo contenuto.



## Borsa per taglia&cuci



502 010 72 00    A B C D E F

Per proteggere la macchina taglia&cuci durante i viaggi e conservarla nelle migliori condizioni nei periodi di inutilizzo.



Macchina per ricamo  
multiaghi BERNINA E 16

# Ricamo professionale

*La compagna perfetta per la  
casa, l'atelier o il lavoro*

Con 16 aghi, la velocità di cucito fino a 1400 punti al minuto, la regolazione delle tensioni automatica e il braccio cilindrico stretto, la BERNINA E 16 porterà a termine tutti i lavori in maniera professionale sia che si tratti di un ricamo grande sul dorso di una giacca sia di un monogramma su un taschino. Personalizza divise sportive e berretti, personalizza borse alla moda, ricama decorazioni per un'occasione speciale, usa la tecnica ciniglia per creare un particolare effetto tridimensionale o completa un elaborato quilt ricamato. I risultati andranno oltre la tua immaginazione.



Per ulteriori informazioni consulta [www.bernina.com/multineedle](http://www.bernina.com/multineedle)  
Non tutti i prodotti e modelli sono disponibili in tutti i paesi.

# Quiltatura professionale

Macchine Longarm Quilting  
BERNINA Q20 / Q24

## *Siamo BIG*

Il sogno di creare una macchina che fosse abbastanza semplice per principianti e sufficientemente resistente per professionisti è stato realizzato con le macchine BERNINA Q20 e Q24 Longarm.

## *Sognando BIG*

BERNINA è orgogliosa di condividere con te la realizzazione di una visione la cui creazione ha richiesto 120 anni di ricerche. Una lunga storia di innovazioni e la grande competenza nel campo del quilting danno vita a una macchina che soddisferà le esigenze di quilter esperte in tutto il mondo. Già dal primo punto quiltato, apprezzerai la ricerca che sta alla base di tutti i più piccoli dettagli. Potrai completare con sicurezza i tuoi grandi progetti quiltati, esplorare la quiltatura artistica e partecipare a concorsi. BERNINA è la compagna ideale per la casa o il laboratorio.

Per ulteriori informazioni consulta il sito [www.bernina.com/longarm](http://www.bernina.com/longarm)  
Non tutti i prodotti e modelli sono disponibili in tutti i paesi.



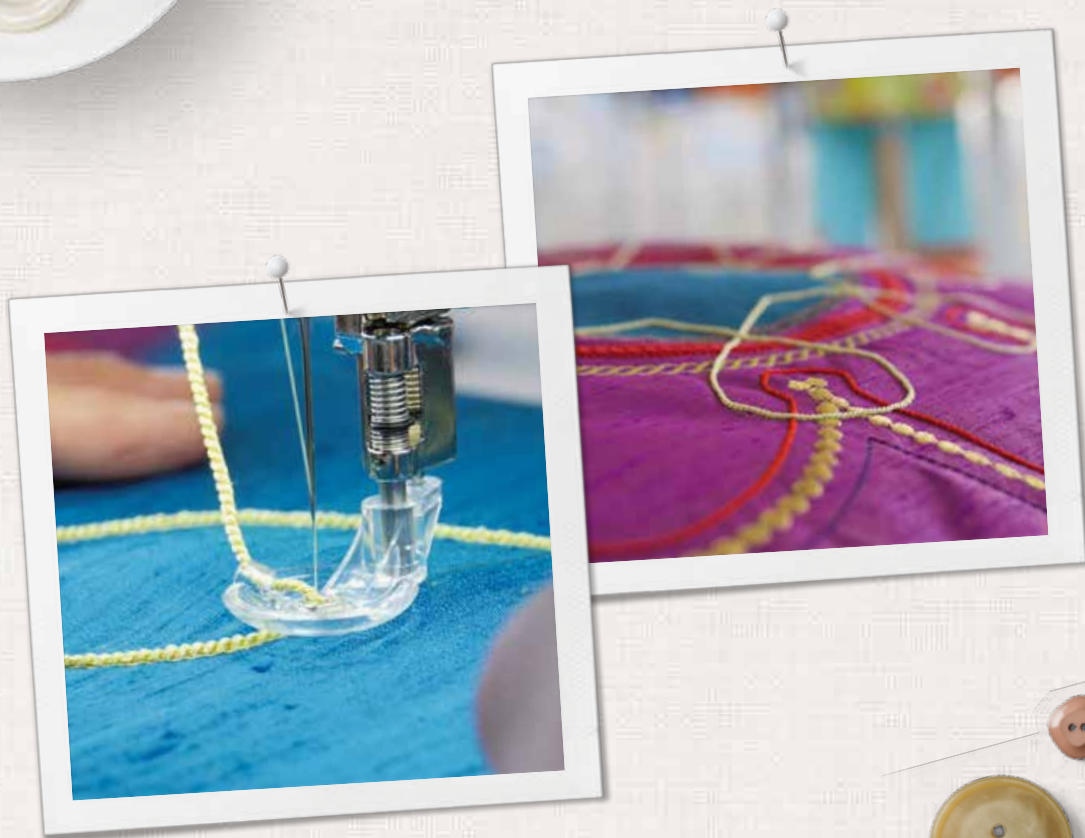

Non tutti gli accessori sono disponibili in tutti paesi. Ci riserviamo il diritto di modificare l'assortimento e la funzione dei singoli articoli. Ulteriori informazioni sono disponibili sul sito [www.bernina.com](http://www.bernina.com) e presso il Suo rivenditore BERNINA.



033879.55.03

made to create **BERNINA**