

# Accessoires BERNINA

## Les solutions pour vos idées

### Découvrez la gamme d'accessoires BERNINA

BERNINA propose toute une gamme d'accessoires pour la couture, la broderie et le quilt. Ce catalogue vous présente de précieuses aides pour votre loisir préféré.



<b>Catégorie A</b>	<b>1</b>	910	1001	1020	1091	<b>2</b>	1630
		930	1004	1021	1120		
		931	1005	1030	1130		
		932	1006	1031	1230		
		933	1008	1050	1240		
		940	1010	1070	1241		
		950	1011	1080	1260		
		1000	1015	1090	1530		



<b>Catégorie B</b>	<b>1</b>	125	220	<b>2</b>	130	<b>3</b>	165	<b>5</b>	B 530 B 550 QE			
		125 S	230							140	<b>4</b>	430 440 QE B 555 B 570 QE 630
		135	230 PE							150		
		135 S	240							153		
		145	B 330							153 QE		
		145 S	B 350 PE							155		
		210	B 380							160		
		B 215								163		



<b>Catégorie C</b>	<b>1</b>	180	<b>3</b>	435
		185		450
	<b>2</b>	200		B 560
		730		B 580
		640		



<b>Catégorie D</b>	<b>1</b>	B 710
	<b>2</b>	B 750 QE B 780



<b>Catégorie E</b>	<b>Série 7</b>	<b>Série 5</b>
	<b>Ea<sup>1</sup></b> B 700 E	<b>Eb<sup>1</sup></b> B 500 E
	<b>Ea<sup>2</sup></b> B 720	<b>Eb<sup>2</sup></b> B 535
	<b>Ea<sup>3</sup></b> B 740	<b>Eb<sup>3</sup></b> B 540
	<b>Ea<sup>4</sup></b> B 770 QE B 790 B 790PLUS	<b>Eb<sup>4</sup></b> B 570 QE B 590



<b>Catégorie F</b>	<b>1</b>	B 820 QE
	<b>2</b>	B 830 B 880 B 880PLUS



Catégorie	Modèle	Largeur de point 0 mm	Largeur de point 5,5 mm	Largeur de point 9 mm	Crochet CB	Crochet RL (RL95)	Crochet RL (RH W 107)	Crochet RL (RH W 107 XL)	Crochet B9	Crochet BERNINA	Pression du pied-de-biche	Système Dual Transport de BERNINA	Régulateur de points BERNINA	Avancement transversal BERNINA (BSR)	Outil PunchWork pour le crochet CB	Outil PunchWork pour le crochet RL, B9 et BERNINA	Broder	DesignWorks	BERNINA Toolbox	
<b>Catégorie A</b>																				
A1	1008	✓		✓																
<b>Catégorie B</b>																				
B1	B 215	✓		✓										✓						
	B 330	✓		✓										✓						
	B 350 PE	✓		✓										✓						
	B 380	✓		✓										✓						
B4	B 555	✓		✓						m		✓		✓		✓	✓	✓	✓	
	B 570	✓		✓						m		✓		✓		✓	✓	✓	✓	
B5	B 530	✓		✓						m		✓		✓						
	B 550 QE	✓		✓						m		✓		✓						
<b>Catégorie C</b>																				
C3	B 560		✓		✓					m		✓			✓	✓	✓	✓	✓	
	B 580		✓		✓					m		✓			✓	✓	✓	✓	✓	
<b>Catégorie D</b>																				
D1	B 710		✓				✓			e	✓	✓			✓					
D2	B 750 QE		✓				✓			e	✓	✓			✓	✓	✓	✓	✓	
	B 780		✓				✓			e	✓	✓	✓		✓	✓	✓	✓	✓	
<b>Catégorie E</b>																				
Ea	1 B 700 E	✓						✓							✓	✓	✓	✓	✓	
	2 B 720		✓					✓		e		✓				✓	✓	✓	✓	
	3 B 740			✓				✓		e	✓	✓			✓					
	4	B 770 QE			✓				✓		e	✓	✓			✓	✓	✓	✓	✓
		B 790			✓				✓		e	✓	✓	✓		✓	✓	✓	✓	✓
		B 790PLUS			✓				✓		e	✓	✓	✓		✓	✓	✓	✓	✓
Eb	1 B 500 E	✓						✓							✓	✓	✓	✓	✓	
	2 B 535		✓					✓		m		✓				✓	✓	✓	✓	
	3 B 540			✓				✓		m		✓			✓	✓	✓	✓	✓	
	4	B 570 QE			✓				✓		e	✓	✓			✓	✓	✓	✓	✓
		B 590			✓				✓		e	✓	✓			✓	✓	✓	✓	✓
<b>Catégorie F</b>																				
F1	B 820 QE		✓				✓			e	✓	✓			✓					
F2	B 830		✓				✓			e	✓	✓	✓		✓	✓	✓	✓	✓	
	B 880		✓				✓			e	✓	✓	✓		✓	✓	✓	✓	✓	
	B 880PLUS		✓				✓			e	✓	✓	✓		✓	✓	✓	✓	✓	

m = manuel, e = électronique

Numéro	Pieds-de-biche	Page	Numéro	Pieds-de-biche	Page
<b>0</b>	Pied pour zigzag avec protection pour les doigts # 99	11	<b>52/52C/52D</b>	Pied pour zigzag avec semelle de glissement	11
<b>1/1C/1D</b>	Pied pour points en marche arrière	11	<b>53</b>	Pied pour point droit avec semelle de glissement	13
<b>2/2A</b>	Pied pour surjet	15	<b>54</b>	Pied pour fermeture à glissière avec semelle de glissement	16
<b>3/3C</b>	Pied pour boutonnière	14	<b>55</b>	Pied roulant	28
<b>3A/3B/3C</b>	Pied traîneau pour boutonnière	14	<b>56</b>	Pied ouvert pour broderie avec semelle de glissement	22
<b>4/4D</b>	Pied pour fermeture à glissière	16	<b>57/57D</b>	Pied pour patchwork avec guide	30
<b>5</b>	Pied pour points invisibles	18	<b>59C</b>	Pied double pour cordon 4–6 mm	29
<b>6</b>	Pied pour broderie	22	<b>60C</b>	Pied double pour cordon 7–8 mm	29
<b>7</b>	Pied de marquage	23	<b>61</b>	Ourleur pour le point zigzag 2 mm	19
<b>8/8D</b>	Pied pour jean	18	<b>62</b>	Ourleur étroit pour point droit 2 mm	19
<b>9</b>	Pied pour reprises	31	<b>63</b>	Ourleur pour le point zigzag 3 mm	19
<b>10/10C/10D</b>	Pied pour bordure étroite	18	<b>64</b>	Ourleur étroit pour point droit 4 mm	19
<b>11</b>	Pied pour cordon	24	<b>66</b>	Ourleur pour le point zigzag 6 mm	19
<b>12/12C</b>	Pied pour tricot et mailles	15	<b>68</b>	Ourleur coquille et tricot 2 mm	19
<b>14/14D</b>	Pied pour fermeture à glissière avec guide	16	<b>69</b>	Ourleur coquille et tricot 4 mm	19
<b>15</b>	Pied pour broderie	29	<b>70</b>	Pied réducteur 4 mm	20
<b>16</b>	Pied pour fronces	23	<b>71</b>	Pied réducteur 8 mm	20
<b>18</b>	Pied pour boutons	14	<b>72</b>	Pied Ruler réglable	32
<b>20/20C/20D</b>	Pied ouvert pour broderie	22	<b>75</b>	Rallonge de pied standard	37
<b>21</b>	Pied pour la couture de rubans	24	<b>77</b>	Rallonge de pied courte	37
<b>22</b>	Pied pour cordonnet à 3 rainures	24	<b>78</b>	Tige snap on	37
<b>23</b>	Pied pour appliqués	25	<b>82</b>	Appareil pour œillets	41
<b>24</b>	Pied pour broderie à mains libres	31	<b>83</b>	Appareil pour points en cercle	41
<b>25</b>	Pied pour cordonnet à 5 rainures	24	<b>86</b>	Fronceur	23
<b>26</b>	Pied pour broderie en forme de goutte	29	<b>87</b>	Ourleur simple pour biais prépliés	21
<b>29/29C</b>	Pied pour quilt	31	<b>88</b>	Ourleur simple pour biais non prépliés	21
<b>30</b>	Pied pour nervures à 3 rainures	26	<b>92</b>	Pied pour œillet	41
<b>31</b>	Pied pour nervures à 5 rainures	26	<b>95/95C</b>	Pied pour l'ourleur	21
<b>32</b>	Pied pour nervures à 7 rainures	26	<b>97/97D</b>	Pied pour patchwork Dispositif pour nervures	30 26
<b>33</b>	Pied pour nervures à 9 rainures	26		Kit de pieds-de-biche	33
<b>34/34C/34D</b>	Pied pour points en marche arrière avec semelle transparente	12		Kit de pieds-de-biche D	33
<b>35</b>	Pied pour fermeture à glissière invisible	17	<b>Semelles Snap on</b>		
<b>37/37D</b>	Pied pour patchwork	30	SO 1	Semelle pour les points en marche arrière	11
<b>38</b>	Pied pour passepoil	27	SO 2	Semelle pour le surjet	15
<b>39/39C</b>	Pied pour broderie avec semelle transparente	27	SO 3	Semelle pour les boutonnières	14
<b>40/40C</b>	Pied d'avancement transversal	28	SO 4	Semelle pour fermeture à glissière	16
<b>42</b>	Régulateur de points BERNINA (BSR)	32	SO 5	Semelle pour les points invisibles	18
<b>43</b>	Pied pour la couture de cordons	26	SO 8	Semelle pour jean	18
<b>44C</b>	Pied quilt écho et CutWork	28	SO 20	Semelle ouverte pour broderie	22
<b>46C</b>	Pied décoratif pour nervures avec semelle transparente	26	SO 37	Semelle pour patchwork	30
<b>47</b>	Dispositif pour les à jours espagnols	27			
<b>50</b>	Pied d'avancement supérieur avec 3 semelles interchangeables et guide	12			
<b>51</b>	Pied sur roulettes	12			

# Informations sur le catalogue d'accessoires BERNINA

## Catégories principales

Les machines à coudre et à broder BERNINA sont énumérées et divisées en catégories principales A, B, C, D, E et F à gauche sur la page de l'aperçu sur les machines. Ces catégories indiquent les accessoires compatibles avec les modèles de machines spécifiques. Pour des raisons d'espace, les modèles spéciaux et les modèles de la catégorie A ne sont pas tous énumérés. Votre revendeur BERNINA se fera un plaisir de vous aider dans le choix des accessoires.

## Liste numérique des pieds-de-biche

Outre l'aperçu des machines, tous les pieds-de-biche BERNINA et semelles snap on sont triés par numéro. Cela vous permet de trouver rapidement le pied-de-biche souhaité à l'aide du numéro de pied correspondant.

## Exemple

1. Choisissez votre modèle dans l'aperçu des machines et gardez en tête la catégorie correspondante.
2. Cherchez l'accessoire souhaité dans la liste des pieds-de-biche ou dans la table des matières et vérifiez sa compatibilité à l'aide de la catégorie indiquée.

**Série 7**

**Ea<sup>1</sup>** B 700 E

**Ea<sup>2</sup>** B 720

**Ea<sup>3</sup>** B 740

**Ea<sup>4</sup>** B 770 QE  
B 790  
B 790PLUS



Ma BERNINA B 790 fait partie de la catégorie Ea<sup>4</sup>.



50	008 968 73 00	A						
50	008 969 73 00	B C D	Ea <sup>2-4</sup>	Eb <sup>2-4</sup>	F			
	032 913 71 00*	A B C D	Ea <sup>2-4</sup>	Eb <sup>2-4</sup>	F			

Le pied d'avancement supérieur # 50 est compatible avec la B 790.

## Champs d'application des pieds-de-biche BERNINA

Chaque pied-de-biche possède des avantages spécifiques. Dans la table des matières, les pieds-de-biche sont énumérés selon leur champ d'application principal. Dans les descriptions des produits, des icônes indiquent d'autres applications possibles. La première icône représente toujours l'application principale. Vous trouverez un aperçu détaillé des différents champs d'application dans la table des matières.

Pied d'avancement supérieur avec 3 semelles interchangeable et guide # 50



50	008 968 73 00	A						
50	008 969 73 00	B C D	Ea <sup>2-4</sup>	Eb <sup>2-4</sup>	F			
	032 913 71 00*	A B C D	Ea <sup>2-4</sup>	Eb <sup>2-4</sup>	F			

\* Semelle séparée pour la surpiqure étroite et la couture dans l'ombre de la couture.

Le pied d'avancement supérieur favorise l'avancement du tissu. Il permet de coudre parfaitement à la machine les lignes droites d'un quilt et d'assembler avec précision des matières glissant mal ou élastiques qui ont tendance à se déplacer ou à se détendre légèrement. Les deux règles au bord du pied renforcent la précision du travail.



Scanner le code QR pour visualiser une vidéo explicative.

Scanner le code QR pour visualiser une vidéo explicative.



## Informations sur les pieds-de-biche BERNINA

Les pieds-de-biche BERNINA sont garantis de précision et stabilité. Ils se changent en un tour de main. BERNINA propose un pied-de-biche adapté à chaque utilisation. Les pieds-de-biche se distinguent par l'ouverture de leur tige :





Pour tous les modèles de la catégorie A du catalogue d'accessoires, on utilise les pieds-de-biche à ouverture à deux dents.





Pour tous les autres modèles des catégories B à F du catalogue d'accessoires, on utilise les pieds-de-biche à ouverture fermée.

**Les pieds-de-biche dont l'ouverture de tige est fermée se déclinent en diverses variantes :**

**Par exemple, le pied pour point en marche arrière # 1/1C/1D s'adresse à la couture décorative**

- 1**  • Ces pieds-de-biche sont caractérisés par des numéros de pied  
• Pour des machines à coudre et à broder BERNINA dont la largeur maximale de point est de 5,5 mm
- 1C**  • La lettre « C » représente des pieds-de-biche codés et se réfère au prisme optique qui indique à la machine à coudre la largeur de point  
• Pour des machines à coudre et à broder BERNINA dont la largeur maximale de point est de 9 mm  
• Les semelles sont plus longues et plus larges que celles du pied-de-biche de 5,5 mm
- 1D**  • La lettre « D » représente le Dual Transport (avancement biface). Les pieds-de-biche pourvus d'un D doivent être utilisés avec le système Dual Transport de BERNINA. C'est pourquoi la semelle comprend un espace à l'arrière pour le Dual Transport  
• Pour des machines à coudre et à broder BERNINA dont la largeur maximale de point est de 9 mm  
• La semelle est renforcée par 2 tiges

**Autres caractéristiques de différenciation des pieds pour boutonnière**

- 3A**  • La lettre « A » indique la couture automatique de la boutonnière  
• Pour des machines à coudre et à broder BERNINA dont la largeur maximale de point est de 5,5 mm  
• Longueur de boutonnière flexible au choix jusqu'à 30 mm au maximum  
• Grâce au capteur fixé au pied, la machine mesure la longueur de la boutonnière (en mm) et la coud automatiquement
- 3B**  • La lettre « B » indique la couture semi-automatique de la boutonnière  
• Pour des machines à coudre et à broder BERNINA dont la largeur maximale de point est de 5,5 mm  
• Longueur de boutonnière flexible au choix jusqu'à 30 mm au maximum  
• La machine mesure la longueur de la boutonnière [en nombre de points] et effectue la couture de la boutonnière par étapes

Vous trouverez des informations complètes – vidéos et précieux conseils d'utilisation à l'appui – sur notre site Internet [www.bernina.com](http://www.bernina.com).

## Aperçu des champs d'application des pieds-de-biche BERNINA



### Généralités sur la couture

Vous cherchez un pied-de-biche pour la couture de divers points ? Nous vous recommandons ces pieds-de-biche universels comme équipement de base. Certains font déjà partie de l'assortiment standard de votre machine.



### Boutons et boutonnières

BERNINA a aussi une solution pour les boutonnières. Avec les pieds spéciaux pour boutonnières, vous réalisez en un tour de main des boutonnières précises. En outre, BERNINA vous propose aussi un pied permettant de coudre les boutons de manière simple et rapide.



### Matériaux élastiques/extensibles

Vous n'avez aucune surjeteuse à portée de main ? BERNINA vous propose des pieds-de-biche spéciaux pour le travail sur des tissus extensibles comme le jersey stretch, les tissus contenant du Lycra ou la laine.



### Fermetures à glissière

Le pied pour fermeture à glissière permet de coudre parfaitement toute fermeture à glissière. Qu'il s'agisse de fermetures à glissière courantes ou invisibles – BERNINA a le pied qu'il vous faut.



### Ourllets et surpiqûres

Que vous souhaitiez confectionner des entourages ou des ourlets, BERNINA propose une large gamme de pieds-de-biche avec lesquels vous réussirez l'ourlet parfait. Les ourlets visibles et invisibles sont réalisés avec simplicité et précision ; ils donnent à votre ouvrage un aspect professionnel. Les ourlets peuvent également être confectionnés à l'aide de surpiqûres.



### Couture décorative

Vous débordez d'idées créatives et vous souhaitez les réaliser de manière simple et précise ? La gamme BERNINA comprend les pieds-de-biche adéquats pour de nombreuses techniques créatives. Ainsi, par exemple, la couture d'appliqués est facilitée par le pied pour appliqués.



### Broder

La gamme de pieds-de-biche de BERNINA comprend des pieds spéciaux pour broderie qui se prêtent parfaitement à la broderie à mains libres et à la broderie dans un cadre. Bien entendu, BERNINA propose également une large gamme de cadres de broderie. Petit ou grand, il existe un cadre adapté pour chaque ouvrage de broderie.



### Faire du patchwork

Apprécié depuis toujours, l'art du patchwork séduit encore aujourd'hui. Les ouvrages de patchwork expriment la créativité et l'amour du détail. Pour faciliter l'assemblage des pièces de patchwork avec une marge de couture spéciale, BERNINA a développé des pieds spéciaux pour patchwork.



### Quilter

Pour confectionner de beaux travaux de quilt, les pieds pour quilt de BERNINA sont idéaux. Le régulateur de points BERNINA est particulièrement innovant. Il veille à ce que vos points aient toujours la même longueur. Ainsi, le quilt à mains libres est un pur plaisir.



### Matériaux qui glissent difficilement

Tous les tissus ne glissent pas aussi facilement. Pour les matières difficiles comme le cuir ou le vinyle, BERNINA a développé des pieds-de-biche spéciaux facilitant le transport.



### Kits de pieds-de-biche

Nos kits de pieds-de-biche BERNINA constituent l'équipement de base idéal. Ils comprennent, entre autres, un pied pour fermeture à glissière, un pied pour broderie ou encore un pied pour boutonnière.

# Chapitre 1

## Pieds-de-biche

### Généralités sur la couture

Pied pour zigzag # 0 avec protection pour les doigts # 99	11
Pied pour zigzag avec semelle de glissement # 52/52C/52D	11
Pied pour points en marche arrière # 1/1C/1D	11
Pied pour points en marche arrière avec semelle transparente # 34/34C/34D	12
Pied d'avancement supérieur avec 3 semelles interchangeables et guide # 50	12
Pied sur roulettes # 51	12
Pied pour point droit avec semelle de glissement # 53	13

### Boutons et boutonnières

Pied pour boutonnière # 3/3C	14
Pied traîneau pour boutonnière # 3A/3B/3C	14
Pied pour boutons # 18	14

### Matériaux élastiques/extensibles

Pied pour surjet # 2/2A	15
Pied pour tricot et mailles # 12/12C	15

### Fermetures à glissière

Pied pour fermeture à glissière # 4/4D	16
Pied pour fermeture à glissière avec guide # 14/14D	16
Pied pour fermeture à glissière avec semelle de glissement # 54	16
Pied pour fermeture à glissière invisible # 35	17

### Ourlets et surpiqûres

Pied pour points invisibles # 5	18
Pied pour jean # 8/8D	18
Pied pour bordure étroite # 10/10C/10D	18
Ourleur étroit pour point droit	19
Ourleur pour le point zigzag	19
Ourleur coquille et tricot	19
Pied réducteur	20
Ourleur simple pour biais prépliés # 87	21
Ourleur simple pour biais non prépliés # 88	21
Pied pour l'ourleur # 95/95C	21

### Couture décorative

Pied pour broderie # 6	22
Pied ouvert pour broderie # 20/20C/20D	22
Pied ouvert pour broderie avec semelle de glissement # 56	22
Pied pour fronces # 16	23
Fronceur # 86	23
Pied de marquage # 7	23
Pied pour cordon # 11	24
Pied pour la couture de rubans # 21	24
Pied pour cordonnet	24
Pied pour appliqués # 23	25
Pied pour nervures	26
Pied décoratif pour nervures avec semelle transparente # 46C	26
Dispositif pour nervures	26
Dispositif pour les à jours espagnols # 47	27
Pied pour passepoil # 38	27
Pied pour broderie avec semelle transparente # 39/39C	27
Pied d'avancement transversal # 40/40C	28
Pied pour la couture de cordons # 43	28
Pied roulant # 55	28
Pied double pour cordon	29
Pied pour broderie # 15	29
Pied pour broderie en forme de goutte # 26	29

### Faire du patchwork

Pied pour patchwork # 37/37D	30
Pied pour patchwork avec guide # 57/57D	30
Pied pour patchwork # 97/97D	30

### Quilter

Pied pour reprisage # 9	31
Pied pour broderie à mains libres # 24	31
Pied pour quilt # 29/29C	31
Régulateur de points BERNINA (BSR)	32
Pied quilt écho et CutWork # 44C	32
Pied Ruler réglable # 72	32

### Kits de pieds-de-biche

Kit de pieds-de-biche	33
Kit de pieds-de-biche D	33



Rallonge de pied	37	Levier de genou/système mains libres (FHS)	45
Tige snap on # 78	37	Kit pour le système mains libres (FHS)	45
Guide pour patchwork	37	Éclairage	46
Plaque à aiguille point droit et CutWork	38	Appareil pour le reprisage des bas	46
Plaque à aiguille de 9 mm avec trou de 5,5 mm	38	Œillet en métal et pour fil de soie	46
Plaque à aiguille de 5,5 mm PunchWork	39	Unité guide fil	47
Plaque à aiguille PunchWork	39	Stylo lubrifiant	47
Canette et boîtier de canette pour crochet CB	40	BERNINA – kit de gabarits	47
Canette et boîtier de canette pour crochet RL	40	Kit de loupes	48
Canette et boîtier de canette pour crochet B9/BERNINA	40	Support pour le kit de loupes et l’outil PunchWork	48
Appareil pour points en cercle # 83	41	Outil PunchWork pour le crochet CB	48
Appareil pour œillets # 82 avec pied # 92	41	Plaque à aiguille de 5,5 mm PunchWork	48
Pied pour œillet # 92	41	Outil PunchWork pour le crochet RL, B9 et BERNINA	49
Guide réglable	42	Plaque à aiguille PunchWork	49
Guide droit et gauche	42	Aiguille de feutrage	49
Guide avec graduation	42	Clé USB BERNINA	49
Aide d’avancement pour la couture des boutonnières	43	Multisupport de bobines	50
Plaquettes d’équilibrage de la hauteur pour boutonnières	43	Extension pour le multisupport de bobines	50
Poinçon pour l’ouverture des boutonnières		Coffret d’accessoires BERNINA	50
avec support en bois	43	Stylo tactile	51
Table rallonge	44	Sac pour la machine à coudre et le module de broderies	51
Butée pour la table rallonge	44	Coffret	51
Table rallonge quilt en plexiglas	44	Sac d’accessoires BERNINA	52
Table rallonge en plexiglas pour le module de broderie	45	Kit d’aiguilles	53

## Chapitre 2

### Accessoires pour machines à coudre



## Chapitre 3

### Accessoires pour machines à broder

Module de broderie BERNINA	57	Cadre de broderie Jumbo	59
Cadre de broderie, petit	57	Cadre de broderie (adaptateur) ,N' Buddyz	60
Cadre de broderie, moyen	57	Adaptateur pour la broderie à bras libre pour le petit cadre de broderie	60
Cadre de broderie, grand	58	Adaptateur pour la broderie à bras libre pour le cadre de broderie moyen et ovale	60
Cadre de broderie, grand ovale	58	BERNINA Embroidery Design Studio	61
Cadre de broderie Mega	58		
Cadre de broderie Midi	59		
Cadre de broderie Maxi	59		

## Chapitre 4

### Logiciels

Logiciel de broderie BERNINA 8	65	Outils DesignWorks BERNINA	67
BERNINA Toolbox	66	Matériel auxiliaire CrystalWork BERNINA	67
Kit de logiciels DesignWorks BERNINA	67	Plaque à aiguille point droit et CutWork	67
Codes logiciels DesignWorks BERNINA	67	Pièces de rechange DesignWorks BERNINA	67

## Chapitre 5

### Accessoires pour le surjet

<b>Généralités sur la couture</b>		<b>Autres accessoires</b>	
Pied-de-biche standard	71	Guide droit et gauche	76
Pied pour points de chaînette	71	Table rallonge	76
		Réceptionneur de chutes de tissus	76
<b>Ourlets et surpiqûres</b>		Pincette BERNINA	77
Pied pour point enveloppant/d'équilibrage	72	Enfileur d'aiguille/à aiguille	77
Pied pour la couture d'élastique	72	Pinceau/pose-aiguille	77
Pied pour points invisibles	72	Tournevis	78
Guide d'ourlet	73	Stabilisateur de bobines	78
		Support pour accessoires	78
<b>Couture décorative</b>		Coffret d'accessoires	79
Pied pour passepoils, perles et paillettes	74	Sac de transport pour la surjeteuse	79
Pied pour cordon	74		
Pied pour fronces	74		
Guide fronceur	75		
Guide fils décoratifs	75		
Support de bobine pour fils décoratifs	75		



Pieds-de-biche



## Généralités sur la couture

### Pied pour zigzag # 0 avec protection pour les doigts # 99



<b>0</b>	<b>002 598 72 00</b>	A					Pied sans protect. pour les doigts
<b>0</b>	<b>008 444 73 00</b>	B	C	D	Ea <sup>2-4</sup>	Eb <sup>2-4</sup>	F Pied sans protect. pour les doigts
<b>0</b>	<b>032 722 70 00*</b>	A					Pied avec protect. pour les doigts
<b>99</b>	<b>032 711 70 00</b>	A	B	C	D	Ea <sup>2-4</sup>	Eb <sup>2-4</sup> F Protect. pour les doigts séparée

\* Dans la limite des stocks disponibles.

Ce pied polyvalent s'utilise pour la couture de tous les points utilitaires et décoratifs d'une largeur maximale de 5,5 mm. En outre, il se prête parfaitement aux travaux de couture serpentine, aux fronces, aux ourlets coquille, etc. La protection pour les doigts est un simple dispositif de sécurité et protège les doigts des blessures. Elle peut être fixée à la tige de la plupart des pieds-de-biche.



### Pied pour zigzag avec semelle de glissement # 52/52C/52D



<b>52</b>	<b>002 586 72 00</b>	A						
<b>52</b>	<b>003 076 71 00*</b>	A2						Semelle de glissement de 9 mm
<b>52</b>	<b>008 477 74 00</b>	B	C	D	Ea <sup>2-4</sup>	Eb <sup>2-4</sup>	F	
<b>52C</b>	<b>008 881 75 00</b>		C	D	Ea <sup>3+4</sup>	Eb <sup>3+4</sup>	F	Semelle de glissement de 9 mm
<b>52D</b>	<b>032 965 72 00</b>			D	Ea <sup>3+4</sup>	Eb <sup>4</sup>	F	Semelle de glissement de 9 mm

\* Dans la limite des stocks disponibles.

La semelle de ce pied est équipée d'un enduit antiglisse qui facilite l'avancement fluide du pied sur les tissus difficiles comme le plastique, le vinyle, le cuir et autres matériaux similaires.

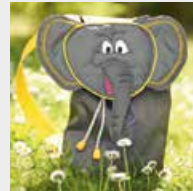

### Pied pour points en marche arrière # 1/1C/1D



<b>1</b>	<b>002 576 72 00</b>	A						
<b>1</b>	<b>002 781 70 00*</b>	A2						
<b>1</b>	<b>032 707 71 00</b>	A	B1					Snap-on
<b>1</b>	<b>008 445 74 00</b>	B	C	D	Ea <sup>2-4</sup>	Eb <sup>2-4</sup>	F	
<b>1C</b>	<b>033 202 72 00</b>		C	D	Ea <sup>3+4</sup>	Eb <sup>3+4</sup>	F	
<b>1D</b>	<b>033 220 72 00</b>			D	Ea <sup>3+4</sup>	Eb <sup>4</sup>	F	

\* Dans la limite des stocks disponibles.

Le pied pour point en marche arrière permet de réussir aussi bien différents points utilitaires et décoratifs que la couture d'ourlets de tissus lourds comme le velours, le jean ou la laine. L'espace devant et derrière le point permet de coudre des points en avant et en arrière et garantit un avancement fluide du tissu.



### Pied pour points en marche arrière avec semelle transparente # 34/34C/34D



<b>34</b>	<b>030 972 71 00</b>	A					
<b>34C</b>	<b>030 974 70 00*</b>	A2					
<b>34</b>	<b>030 770 72 00</b>	B	C	D	Ea <sup>2-4</sup>	Eb <sup>2-4</sup>	F
<b>34C</b>	<b>030 769 73 00</b>		C	D	Ea <sup>3+4</sup>	Eb <sup>3+4</sup>	F
<b>34D</b>	<b>032 961 72 00</b>			D	Ea <sup>3+4</sup>	Eb <sup>4</sup>	F

\* Dans la limite des stocks disponibles.

La semelle transparente du pied pour points en marche arrière offre une vue améliorée sur la zone de points et de l'aiguille. Les repères rouges sur le dessus du pied permettent un travail particulièrement précis et minutieux.



### Pied d'avancement supérieur avec 3 semelles interchangeables et guide # 50



<b>50</b>	<b>008 968 73 00</b>	A					
<b>50</b>	<b>008 969 73 00</b>	B	C	D	Ea <sup>2-4</sup>	Eb <sup>2-4</sup>	F
	<b>032 913 71 00*</b>	A	B	C	D	Ea <sup>2-4</sup>	Eb <sup>2-4</sup>

\* Semelle séparée pour la surpiqûre étroite et la couture dans l'ombre de la couture.

Le pied d'avancement supérieur favorise l'avancement du tissu. Il permet de coudre parfaitement à la machine les lignes droites d'un quilt et d'assembler avec précision des matières glissant mal ou élastiques qui ont tendance à se déplacer ou à se détendre légèrement. Les deux règles au bord du pied renforcent la précision du travail.



Scanner le code QR pour visualiser une vidéo explicative.

### Pied sur roulettes # 51



<b>51</b>	<b>002 953 72 00</b>	A					
<b>51</b>	<b>008 476 73 00</b>	B	C	D	Ea <sup>2-4</sup>	Eb <sup>2-4</sup>	F

Grâce à ses trois roulettes sur la face inférieure, ce pied-de-biche facilite la couture du cuir, du vinyle, du plastique et d'autres matériaux difficiles.



## Pied pour point droit avec semelle de glissement # 53



53	002 962 73 00	A							
53	008 478 74 00		B	C	D	Ea <sup>2-4</sup>	Eb <sup>2-4</sup>	F	

Combiné avec la plaque à aiguille pour point droit, ce pied-de-biche se prête parfaitement à tous les travaux de couture au point droit et à des coutures étroites. La semelle de glissement recouverte d'un enduit antiglisse favorise l'avancement fluide des tissus difficiles comme le cuir, le plastique, etc. Les deux pieds de différentes largeurs servent en même temps d'aide de guidage pour des surplus de 3 et 6 mm.



## Boutons et boutonnières

### Pied pour boutonnière # 3/3C



<b>3</b>	<b>002 578 72 00</b>	A							
<b>3</b>	<b>002 767 70 00*</b>	A2							
<b>3</b>	<b>032 714 71 00</b>	A	B1						Snap-on
<b>3</b>	<b>008 447 74 00</b>	B	C	D	Ea <sup>2-4</sup>	Eb <sup>2-4</sup>	F		
<b>3C</b>	<b>033 204 72 00</b>	C	D	Ea <sup>3+4</sup>	Eb <sup>3+4</sup>	F			

\* Dans la limite des stocks disponibles.

Ce pied permet de coudre des boutonnières avec ou sans ganse dans la longueur souhaitée. Il s'utilise également pour le fronçage à l'aide de fils et d'élastiques. En combinaison avec le poinçon pour l'ouverture des boutonnières et le pied pour boutons, vous n'aurez aucun mal à réaliser une boutonnière parfaite.



### Pied traîneau pour boutonnière # 3A/3B/3C



<b>3C</b>	<b>031 250 70 04*</b>	A										
<b>3A</b>	<b>031 250 71 01</b>	B1*	B2	B3	B4	B5	C	D	Ea <sup>2-4</sup>	Eb <sup>2-4</sup>	F	avec capt. électr.
<b>3B</b>	<b>031 332 71 00</b>	B1	(125, 125s, 210, 215, 220)									avec capt. électr.

\* Dans la limite des stocks disponibles.

B1\* 135, 135s, 145, 145s, 230, 230 PE, 240, 330, 350 PE, 380

Pour la couture de boutonnières avec ou sans ganse. Le capteur peut mesurer automatiquement les boutonnières sur la base de la taille du bouton souhaité. Cela permet de coudre autant de boutonnières identiques que souhaité. En combinaison avec l'aide d'avancement ou les plaquettes d'équilibrage de hauteur, ainsi que le poinçon pour l'ouverture des boutonnières et le pied pour boutons, le résultat est parfait.



Scanner le code QR pour visualiser une vidéo explicative.

### Pied pour boutons # 18



<b>18</b>	<b>002 959 72 00</b>	A							
<b>18</b>	<b>008 461 74 00</b>	B	C	D	Ea <sup>2-4</sup>	Eb <sup>2-4</sup>	F		
	<b>032 224 50 00</b>	Revêtement de semelle							

Ce pied permet de coudre des boutons et des crochets. La semelle en gomme maintient le bouton et l'empêche de se décaler pendant la couture. La broche centrale permet de régler la hauteur de la tige en toute flexibilité en fonction de l'épaisseur du tissu.



Scanner le code QR pour visualiser une vidéo explicative.



# Matériaux élastiques/extensibles

## Pied pour surjet # 2/2A



2	002 577 72 00	A					
2A	001 694 70 01*	A2					
2	032 716 71 00	A	B1				
2	008 446 74 00	B	C	D	Ea <sup>2-4</sup>	Eb <sup>2-4</sup>	F
2A	033 330 72 01		C	D	Ea <sup>3+4</sup>	Eb <sup>3+4</sup>	F
	315 579 03 2+	Plaque guide fil					

Snap-on

\* Dans la limite des stocks disponibles.

Le pied pour surjet est idéal pour les surpiqûres et le surfilage des bords d'un matériau élastique. Les bords ne s'enroulent pas. Ce pied permet d'obtenir une couture plate et élastique.



Scanner le code QR pour visualiser une vidéo explicative.

## Pied pour tricots et mailles # 12/12C



12	002 951 71 00	A					
12	002 968 70 00*	A2					
12	008 457 74 00	B	C	D	Ea <sup>2-4</sup>	Eb <sup>2-4</sup>	F
12C	008 878 75 00		C	D	Ea <sup>3+4</sup>	Eb <sup>3+4</sup>	F

\* Dans la limite des stocks disponibles.

Pour l'assemblage de tricots, la couture d'épais cordons, de fils de perles et de paillettes, ou pour la confection de passepoil en un seul passage. Avec une largeur de point maximale de 9 mm, le pied # 12C est équipé en plus d'un espace guide ouvert pour la surpiqûre de fils d'accompagnement comme de la laine, du fil de coton et des bandes de cuir.



Scanner le code QR pour visualiser une vidéo explicative.

## Fermetures à glissière

### Pied pour fermeture à glissière # 4/4D



4	002 579 73 00	A						
4	032 712 71 00	A	B1					Snap-on
4	008 448 74 00	B	C	D	Ea <sup>2-4</sup>	Eb <sup>2-4</sup>	F	
4D	033 221 72 00			D	Ea <sup>3+4</sup>	Eb <sup>4</sup>	F	

Ce pied permet de coudre rapidement des fermetures à glissière de façon nette et précise. La semelle étroite est dirigée près des dents de la fermeture à glissière afin de coudre précisément le long du rebord du ruban.



### Pied pour fermeture à glissière avec guide # 14/14D



114	006 388 72 00	A						
14D	032 964 72 00			D	Ea <sup>3+4</sup>	Eb <sup>4</sup>	F	

Le guide permet également la couture des fermetures à glissière et la surpiqûre des bords.



### Pied pour fermeture à glissière avec semelle de glissement # 54



54	002 964 73 00	A						
54	008 479 75 00	B	C	D	Ea <sup>2-4</sup>	Eb <sup>2-4</sup>	F	

La semelle de glissement spéciale recouverte d'un enduit antiglisse facilite la couture de fermetures à glissière sur des tissus difficiles comme le cuir, le plastique ou autres matériaux similaires.



Scanner le code QR pour visualiser une vidéo explicative.

## Pied pour fermeture à glissière invisible # 35



35 030 820 71 00 A

35 030 653 72 00 B C D E<sub>a</sub><sup>2-4</sup> E<sub>b</sub><sup>2-4</sup> F

Les fermetures à glissières invisibles apportent une élégance particulière notamment aux vêtements, à la décoration d'intérieur et aux accessoires. Ce pied s'utilise pour la couture de fermetures à glissière recouvertes, donc pratiquement invisibles.



Scanner le code QR pour visualiser une vidéo explicative.

## Ourlets et surpiqures

### Pied pour points invisibles # 5



5	002 580 73 00	A						
5	032 717 71 00	A	B1					Snap-on
5	008 449 73 00	B	C	D	Ea <sup>2-4</sup>	Eb <sup>2-4</sup>	F	

La couture de points invisibles se prête à la perfection à des vêtements haut de gamme particulièrement élégants. L'aiguille pique si peu le tissu que le point est presque invisible sur l'endroit. Le point invisible peut aussi s'utiliser comme point décoratif sur l'endroit en modifiant la longueur/largeur du point.

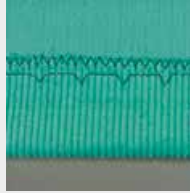

Scanner le code QR pour visualiser une vidéo explicative.

### Pied pour jean # 8/8D



8	002 583 72 00	A						
8	036 629 70 00	A	B1					Snap-on
8	008 453 73 00	B	C	D	Ea <sup>2-4</sup>	Eb <sup>2-4</sup>	F	
8D	032 962 71 00	D	Ea <sup>3+4</sup>	Eb <sup>4</sup>	F			

Combiné avec la plaque à aiguille pour point droit, ce pied s'utilise pour la couture au point droit aux endroits où le tissu est disposé sur plusieurs épaisseurs et pour les tissus épais et rigides comme le jean, la toile de voile, les sacs de voyage, etc.



Scanner le code QR pour visualiser une vidéo explicative.

### Pied pour bordure étroite # 10/10C/10D



10	002 585 72 00	A						
10	008 455 74 00	B	C	D	Ea <sup>2-4</sup>	Eb <sup>2-4</sup>	F	
10C	008 877 75 00	C	D	Ea <sup>3+4</sup>	Eb <sup>3+4</sup>	F		
10D	032 960 72 00	D	Ea <sup>3+4</sup>	Eb <sup>4</sup>	F			

Ce pied-de-biche avec guide est un auxiliaire appréciable pour la surpiqure des bords, des ourlets et des plis. Il est idéal pour coudre des dentelles et des rubans ainsi que pour renforcer des rebords. Le guide permet de réaliser des coutures et ourlets parfaitement parallèles au bord.



Scanner le code QR pour visualiser une vidéo explicative.

### Ourleur étroit pour point droit



62	008 482 73 00	B	C	D	Ea <sup>2-4</sup>	Eb <sup>2-4</sup>	F	2 mm
64	002 955 73 00	A						4 mm
64	008 484 73 00	B	C	D	Ea <sup>2-4</sup>	Eb <sup>2-4</sup>	F	4 mm

Combiné avec la plaque à aiguille pour point droit, l'ourleur étroit pour point droit permet de créer un ourlet très fin et garantit une piqûre d'une finition particulièrement soignée. Le tissu est replié deux fois pendant la couture et cousu à l'aide d'un point droit. Les pieds # 62 et # 64 sont utilisés pour des ourlets d'une largeur de 2 ou 4 mm.



### Ourleur pour le point zigzag



61	002 956 72 00	A						2 mm
61	008 481 73 00	B	C	D	Ea <sup>2-4</sup>	Eb <sup>2-4</sup>	F	2 mm
63	002 961 73 00	A						3 mm
63	008 483 73 00	B	C	D	Ea <sup>2-4</sup>	Eb <sup>2-4</sup>	F	3 mm
66	002 972 71 00	A						6 mm
66	008 485 73 00	B	C	D	Ea <sup>2-4</sup>	Eb <sup>2-4</sup>	F	6 mm

Il suffit à l'ourleur pour le point zigzag d'un passage pour coudre des bords fantaisie qui ne s'effilochent pas. Le tissu est rabattu deux fois et cousu à l'aide d'un point zigzag ou décoratif. Les pieds # 61 et # 63 conviennent pour des tissus légers. Le pied # 66 est idéal pour des tissus moyennement fins.



### Ourleur coquille et tricot



68	002 958 71 00	A						2 mm
68	008 486 73 00	B	C	D	Ea <sup>2-4</sup>	Eb <sup>2-4</sup>	F	2 mm
69	001 129 71 00	A						4 mm
69	008 487 73 00	B	C	D	Ea <sup>2-4</sup>	Eb <sup>2-4</sup>	F	4 mm

Ce pied-de-biche est idéal pour ourler des tissus souples comme les tricots et autres matières similaires. Le tissu est replié deux fois pendant la couture et cousu à l'aide d'un point de surjet. On obtient un ourlet étroit et légèrement tridimensionnel qui ne s'effiloche pas. Les pieds # 68 et # 69 sont utilisés pour des ourlets d'une largeur de 2 ou 4 mm.



Scanner le code QR pour visualiser une vidéo explicative.

## Pied réducteur



70	008 488 73 00	B	C	D	Ea <sup>2-4</sup>	Eb <sup>2-4</sup>	F	4 mm
71	002 973 72 00	A						8 mm
71	008 489 73 00	B	C	D	Ea <sup>2-4</sup>	Eb <sup>2-4</sup>	F	8 mm

Il permet de réaliser des coutures rabattues précises. Puisque les deux surplus de tissu sont rabattus dans la couture du bord et cousus, ce type de couture se prête également à des vêtements réversibles. Il faut utiliser le pied # 70 pour une couture rabattue allant jusqu'à 4 mm de largeur et le pied # 71 pour une couture rabattue allant jusqu'à 8 mm de largeur.



Scanner le code QR pour visualiser une vidéo explicative.

### Ourleur simple pour biais prépliés # 87



87	033 505 70 02	A	B	C	D	Ea <sup>2-4</sup>	Eb <sup>2-4</sup>	F	13 mm
87	033 505 72 00	A	B	C	D	Ea <sup>2-4</sup>	Eb <sup>2-4</sup>	F	20 mm
87	033 505 72 01	A	B	C	D	Ea <sup>2-4</sup>	Eb <sup>2-4</sup>	F	25 mm

### Ourleur simple pour biais non prépliés # 88



88	033 505 72 03	A	B	C	D	Ea <sup>2-4</sup>	Eb <sup>2-4</sup>	F	28 mm
88	033 505 72 04	A	B	C	D	Ea <sup>2-4</sup>	Eb <sup>2-4</sup>	F	32 mm
88	033 505 72 05	A	B	C	D	Ea <sup>2-4</sup>	Eb <sup>2-4</sup>	F	38 mm

### Pied pour l'ourleur # 95/95C



95	033 554 71 10	A							
95C	033 555 70 10*	A2							
95	033 554 71 00	B	C	D	Ea <sup>2-4</sup>	Eb <sup>2-4</sup>	F		
95C	033 555 71 00	C	D	Ea <sup>3+4</sup>	Eb <sup>3+4</sup>	F			

\* Dans la limite des stocks disponibles.

L'ourleur est conçu pour entourer les bords avec un biais préplié d'une largeur de 13, 20 ou 25 mm. Il permet de réussir des angles parfaits et de magnifiques courbes effectués à l'aide d'un point utilitaire ou décoratif. L'ourleur s'accompagne du pied pour l'ourleur # 95/95C.



L'ourleur confectionne des bords parfaits avec des biais non prépliés de 28, 32 et 38 mm de largeur. Pour un look parfait, on peut aussi fabriquer le biais soi-même. L'ourleur doit être combiné avec le pied pour l'ourleur # 95/95C.



Ce pied-de-biche est spécialement conçu pour accompagner les ourleurs # 87 et # 88. L'ouverture latérale permet au pied de toucher très précisément le biais, ce qui simplifie la couture.



Scanner le code QR pour visualiser une vidéo explicative.

## Couture décorative

### Pied pour broderie # 6



6	002 581 71 00	A
6	008 451 73 00	B C D Ea <sup>2-4</sup> Eb <sup>2-4</sup> F

### Pied ouvert pour broderie # 20/20C/20D



20	002 588 72 00	A
20	002 806 71 00*	A2
20	033 227 70 00	A B1
20	008 462 74 00	B C D Ea <sup>2-4</sup> Eb <sup>2-4</sup> F
20C	003 203 72 00	C D Ea <sup>3+4</sup> Eb <sup>3+4</sup> F
20D	003 151 72 00	D Ea <sup>3+4</sup> Eb <sup>4</sup> F

\* Dans la limite des stocks disponibles.

### Pied ouvert pour broderie avec semelle de glissement # 56



56	008 480 74 00	B C D Ea <sup>2-4</sup> Eb <sup>2-4</sup> F
----	---------------	---

Ce pied est idéal pour les coutures chenilles, les appliqués et les points décoratifs. La couture à l'aide d'un fil décoratif crée de beaux effets. Le petit espace au milieu de l'avant du pied permet de glisser un fil d'accompagnement ou un fil élastique. Il peut également servir de ligne de support optique.



Avec ce pied, coudre des appliqués et des travaux de broderie ainsi que coudre ultérieurement des lignes et des motifs devient un jeu d'enfant. La forme ouverte garantit une vue parfaite sur l'ouvrage. Elle est donc parfaitement adaptée à la couture de rubans et à la confection d'appliqués séduisants.



Le revêtement spécial antiglisse de la semelle permet la couture d'appliqués et tout travail de broderie effectués sur des tissus difficiles comme le cuir, le plastique ou autres matériaux similaires.



Scanner le code QR pour visualiser une vidéo explicative.



Pied pour fronces # 16



16	002 596 71 00	A							étroit
16	008 460 73 00		B	C	D	Ea <sup>2-4</sup>	Eb <sup>2-4</sup>	F	étroit
16	008 879 73 00			C	D	Ea <sup>3+4</sup>	Eb <sup>3+4</sup>	F	large

Ce pied-de-biche se prête parfaitement au fronçage de différentes épaisseurs de tissu ou pour froncer un tissu sur une pièce de tissu qui reste plat. L'étoffe légère ou moyennement fine subit un avancement irrégulier lors de la couture, ce qui lui confère son fronçage caractéristique.



Scanner le code QR pour visualiser une vidéo explicative.

Fronceur # 86



86	001 944 72 00	A							
86	008 386 75 00		B	C					
86	033 550 72 00				D	Ea <sup>2-4</sup>	Eb <sup>2-4</sup>	F	

Pour confectionner des volants et des plis réguliers en toute simplicité. La densité et la profondeur des fronces sont directement réglées sur le pied-de-biche. Froncer les tissus et appliquer des plis réguliers devient un jeu d'enfant.



Scanner le code QR pour visualiser une vidéo explicative.

Pied de marquage # 7



7	002 582 72 00	A							
7	008 452 74 00		B	C	D	Ea <sup>2-4</sup>	Eb <sup>2-4</sup>	F	

Idéal pour marquer des lignes de couture et pour coudre d'élégants ornements, des imitations d'ourlets à jour, des franges et des effets 3D.

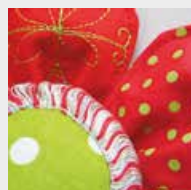

Scanner le code QR pour visualiser une vidéo explicative.

## Pied pour cordon # 11



11	002 952 71 00	A					
11	008 456 73 00		B	C	D	Ea <sup>2-4</sup>	Eb <sup>2-4</sup> F

Ce pied-de-biche s'utilise pour la couture et la surpiqûre avec un cordon en fil supérieur ainsi que pour les motifs Sashiko et autres. La rainure de 2 mm de profondeur garantit un avancement régulier du tissu.



Scanner le code QR pour visualiser une vidéo explicative.

## Pied pour la couture de rubans # 21



21	002 595 72 00	A					
21	008 463 73 00		B	C	D	Ea <sup>2-4</sup>	Eb <sup>2-4</sup> F

Ce pied guidera parfaitement des rubans fins et des cordons durant la couture. L'espace oblique sur le pied-de-biche est conçu pour permettre le passage de cordons épais et de rubans fins jusqu'à 3 mm d'épaisseur qui peuvent être cousus à l'aide d'un point utilitaire ou décoratif.



## Pied pour cordonnet



Avec 3 rainures							
22	008 465 74 00		B	C	D	Ea <sup>2-4</sup>	Eb <sup>2-4</sup> F
Avec 5 rainures							
25	008 468 74 00		B	C	D	Ea <sup>2-4</sup>	Eb <sup>2-4</sup> F

Les rainures permettent de coudre simultanément plusieurs fils ou rubans fins en parallèle qui sont fermement maintenus en place par le rabat. Guider le fil devient donc superflu. Le pied # 22 est conçu pour trois fils en parallèle, et le pied # 25 pour cinq fils.



Scanner le code QR pour visualiser une vidéo explicative.

## Pied pour appliqués # 23



23	002 960 73 00	A							
23	008 466 73 00	B	C	D	Ea <sup>2-4</sup>	Eb <sup>2-4</sup>	F		

Ce pied est idéal pour les travaux d'appliqués simples avec couture chenille étroite allant jusqu'à 2 mm. La semelle transparente à la forme adaptée offre une vue dégagée sur l'ouvrage. Les points denses glissent parfaitement sous le pied, que ce soit sur les lignes droites ou sur les arrondis. Un fil d'accompagnement ou un ruban peut également être inséré dans l'espace à l'avant.



Scanner le code QR pour visualiser une vidéo explicative.

## Pied pour nervures



### Avec 3 rainures

30	002 589 71 00	A
30	008 470 73 00	B C D Ea <sup>2-4</sup> Eb <sup>2-4</sup> F

### Avec 5 rainures

31	002 590 71 00	A
31	008 471 73 00	B C D Ea <sup>2-4</sup> Eb <sup>2-4</sup> F

### Avec 7 rainures

32	002 591 71 00	A
32	008 472 73 00	B C D Ea <sup>2-4</sup> Eb <sup>2-4</sup> F

### Avec 9 rainures

33	002 592 71 00	A
33	008 473 73 00	B C D Ea <sup>2-4</sup> Eb <sup>2-4</sup> F

## Pied décoratif pour nervures avec semelle transparente # 46C



46C	033 308 71 00	B C D Ea <sup>2-4</sup> Eb <sup>2-4</sup> F
-----	---------------	---

## Dispositif pour nervures



033 270 71 00	B C D Ea <sup>2-4</sup> Eb <sup>2-4</sup> F
---------------	---

Les nervures confèrent à la surface du tissu une structure particulière. Ce pied est idéal pour confectionner des mini-passepoils, des passementeries, des smocks, des entredeux ou pour des travaux de baguettes.



Pied # 30 : pour les tissus épais comme le jean ou le lin pour costume avec une aiguille jumelée de 4 mm

Pied # 31 : pour les tissus semi-épais avec une aiguille jumelée de 3 mm

Pied # 32 : pour les tissus fins à semi-épais avec une aiguille jumelée de 2 mm

Pied # 33 : pour les tissus très fins et légers, par ex., la batiste, avec une aiguille jumelée de 1,6 mm

Ce pied facilite la couture de nervures décoratives. Après avoir cousu les nervures, on peut ajouter de magnifiques points décoratifs entre chacune des nervures ou intégrer des rubans. La semelle transparente permet de bien visualiser l'ouvrage.



Le dispositif pour nervures facilite la couture des nervures pleines en saisissant un fil de ganse au travers du passage. En combinaison avec un pied pour nervure, le fil est automatiquement cousu dans la nervure et forme un très joli effet de relief.



Scanner le code QR pour visualiser une vidéo explicative.

### Dispositif pour les à jours espagnols # 47



47 033 809 73 00 B C D Ea<sup>2-4</sup> Eb<sup>2-4</sup> F

Ce dispositif pour les à jours espagnols permet de raccorder les bords des tissus avec ou sans cordon et de créer des bords ornés d'un cordon. Utiliser le pied # 20 pour le guidage de cordons de 5,5 mm et le pied # 20C pour le guidage de cordons de 9 mm.



Scanner le code QR pour visualiser une vidéo explicative.

### Pied pour passepoil # 38



38 030 915 71 00 A

38 031 021 72 00 B C D Ea<sup>2-4</sup> Eb<sup>2-4</sup> F

Les deux côtés du pied pour passepoil sont de hauteurs différentes. Ceci favorise l'avancement régulier de couches de tissus d'épaisseurs différentes. La couture de rubans épais, de rubans auto-agrippants ou de cordonnets ainsi que de passepoils petits à moyens se fait en toute simplicité.



Scanner le code QR pour visualiser une vidéo explicative.

### Pied pour broderie avec semelle transparente # 39/39C



39 031 482 71 00 A

39C 032 860 70 00\* A2

39 031 406 72 00 B C D Ea<sup>2-4</sup> Eb<sup>2-4</sup> F

39C 032 171 73 00 C D Ea<sup>3+4</sup> Eb<sup>3+4</sup> F

\* Dans la limite des stocks disponibles.

Ce pied est idéal pour la couture de points décoratifs, de points chenille, d'appliqués, pour recouvrir des fils perlés et pour coudre des festons à jour. Il permet aussi de créer des effets de relief. Le petit espace au centre du pied sert de guidage pour recouvrir le tissu d'un fil d'accompagnement. La semelle transparente permet de mieux visualiser l'ouvrage.



Scanner le code QR pour visualiser une vidéo explicative.



## Pied d'avancement transversal # 40/40C



40 006 058 70 00\* A2

40C 033 205 71 00 C1 C2 D2 (B 780) Ea<sup>4</sup> F2

\* Dans la limite des stocks disponibles.

L'outil parfait pour les motifs d'avancement transversal et pour la couture de points utilitaires et décoratifs, quelle que soit la direction de couture.



Scanner le code QR pour visualiser une vidéo explicative.

## Pied pour la couture de cordons # 43



43 031 779 73 00 B C D E F

Guide fil

43 031 555 50 00 B1 B2 B3 B4 (430,440,555,570) B5 C1

43 033 080 50 00 B4 (630) C2 C3 D E F

Avec ce pied-de-biche, la couture d'appliqués avec des cordons, fils, rubans et liserés d'un diamètre allant jusqu'à 2 mm est un jeu d'enfant. Le guidage du cordon directement sous l'aiguille permet de réaliser des lignes et des formes de tout type avec la plus grande précision.



Scanner le code QR pour visualiser une vidéo explicative.

## Pied roulant # 55



55 031 304 71 01 A

55 031 304 71 00 B C D Ea<sup>2-4</sup> Eb<sup>2-4</sup> F

Ce pied-de-biche avec roulette rainurée est idéal pour le quilt de contours et la couture de courbes serrées sur du cuir, du vinyle, des plastiques et autres matériaux similaires ainsi que pour la couture de plusieurs couches de tissu. Il permet aussi de confectionner des passepoils.

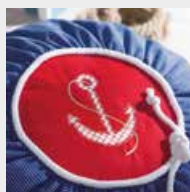

Scanner le code QR pour visualiser une vidéo explicative.

### Pied double pour cordon



**59C 032 370 72 00** B C D Ea<sup>2-4</sup> Eb<sup>2-4</sup> F 4–6 mm  
**60C 032 370 72 01** B C D Ea<sup>2-4</sup> Eb<sup>2-4</sup> F 7–8 mm

Il permet de coudre simultanément deux cordons parallèles d'un diamètre de 4–6 mm ou de 7–8 mm. En complément, ce pied-de-biche peut aussi être employé pour la confection de passepoils.



Scanner le code QR pour visualiser une vidéo explicative.

### Pied pour broderie # 15



**15 032 708 71 00** B C D E F

Ce pied est idéal pour la couture d'appliqués et la couture à mains libres. La forme légèrement recourbée vers le haut facilite en outre la couture de tissus volumineux, la broderie sur des appliqués et de motifs de broderie denses.



Scanner le code QR pour visualiser une vidéo explicative.

### Pied pour broderie en forme de goutte # 26



**26 031 597 71 00** B C D E F

Combiné avec la plaque à aiguille pour point droit, ce pied-de-biche s'utilise surtout pour la broderie avec le module de broderie ainsi que pour le reprisage des tissus fins. L'espace en forme de goutte et la forme de la semelle évitent que le fil supérieur ne soit endommagé et favorisent la formation de jolis points.



## Faire du patchwork

### Pied pour patchwork # 37/37D



37	001 127 72 00	A						
37	036 631 70 00	A	B1					Snap-on
37	008 474 74 00	B	C	D	Ea <sup>2-4</sup>	Eb <sup>2-4</sup>	F	
37D	033 152 72 00			D	Ea <sup>3+4</sup>	Eb <sup>4</sup>	F	

Ce pied s'utilise pour les travaux de patchwork qui exigent des surplus de 3 mm (1/8 pouce) ou de 6 mm (1/4 pouce). Les trois encoches latérales permettent une orientation précise lors de l'utilisation de pièces de patchwork comportant beaucoup d'angles.



### Pied pour patchwork avec guide # 57/57D



57	032 148 71 00	A						
57	031 577 72 00	B	C	D	Ea <sup>2-4</sup>	Eb <sup>2-4</sup>	F	
57D	032 963 72 00			D	Ea <sup>3+4</sup>	Eb <sup>4</sup>	F	

Le pied pour patchwork # 57/57D se différencie du pied # 37/37D par l'ajout d'un guide qui facilite la couture précise des lignes droites.



Scanner le code QR pour visualiser une vidéo explicative.

### Pied pour patchwork # 97/97D



97	035 927 70 00	C	D	Ea <sup>3+4</sup>	Eb <sup>3+4</sup>	F		
97D	035 928 70 00		D	Ea <sup>3+4</sup>	Eb <sup>4</sup>	F		

Le pied pour patchwork permet de réaliser de magnifiques quilts et des ouvrages de grande précision. Les repères des surplus de 3 mm (1/8 pouce), de 6 mm (1/4 pouce) et de 7,5 mm placés sur la semelle du pied servent de guide. Sa surface de contact est idéale pour des machines ayant une largeur de point de 9 mm. Elle permet un guidage minutieux de l'ouvrage et du point lors de l'assemblage de pièces de tissu.



Scanner le code QR pour visualiser une vidéo explicative.



# Quilter

## Pied pour reprise # 9



9	002 584 72 00	A					
9	008 454 74 00		B	C	D	Ea <sup>2-4</sup>	Eb <sup>2-4</sup> F

## Pied pour broderie à mains libres # 24



24	002 593 72 00	A					
24	008 467 74 00		B	C	D	Ea <sup>2-4</sup>	Eb <sup>2-4</sup> F

## Pied pour quilt # 29/29C



29	001 128 71 00	A					
29	008 469 73 00		B	C	D	Ea <sup>2-4</sup>	Eb <sup>2-4</sup> F
29C	008 880 74 00			C	D	Ea <sup>3+4</sup>	Eb <sup>3+4</sup> F

Ce pied-de-biche est très polyvalent. En raison de sa forme particulière, il se prête parfaitement à la broderie à mains libres, au quilt de contours et à la réalisation de dentelles et de monogrammes séduisants. Il permet aussi de reprendre trous et fentes à l'aide de l'appareil pour le reprise des bas.



La semelle de broderie ouverte offre une meilleure vision sur l'ouvrage. Les travaux à mains libres précis et créatifs, comme les broderies de monogrammes, de rubans de satin ou les broderies Richelieu et la peinture avec fils sont faciles à réaliser. Le pied pour broderie à mains libres est également idéal pour le quilt de contours ou le quilt à mains libres de très petits détails (microstippling).



On utilise le pied pour quilt pour piquer des quilts maitassés épais ou fins. La semelle transparente garantit une vision parfaite de l'ensemble de l'ouvrage et revêt un rôle primordial pour le placement précis des points. Avec ce pied, vous réussirez des travaux libres de quilt en utilisant la technique du contour, des méandres ou la peinture avec fils.



Scanner le code QR pour visualiser une vidéo explicative.

## Régulateur de points BERNINA (BSR)



031 472 74 01 B4 B5 C2 (730) C3 D Ea<sup>2-4</sup> Eb<sup>2-4</sup> F

C'est le pied parfait pour le quilt à mains libres avec une longueur de point régulée quel que soit le matériau. Il réagit aux mouvements du tissu et commande la vitesse de l'aiguille lors de la couture à mains libres. La longueur de point sélectionnée sera maintenue quelle que soit la vitesse du déplacement du tissu, ce qui permet d'obtenir une couture particulièrement régulière.



Scanner le code QR pour visualiser une vidéo explicative.

## Pied quilt écho et CutWork # 44C



44C 033 369 72 00 B C D E F

Ce pied-de-biche est l'outil idéal pour de nombreux travaux créatifs de couture comme le quilt écho/ombré, le quilt à mains libres, la peinture avec fils et la broderie à mains libres au point zigzag. La semelle transparente en forme d'assiette se déplace aisément sur des épaisseurs. Le repère du croisement des fils et les marquages concentriques de cercles aident à placer les points avec la plus grande précision. En outre, ce pied permettra d'obtenir d'excellents résultats de coupe de motifs CutWork.



Scanner le code QR pour visualiser une vidéo explicative.

## Pied Ruler réglable # 72



101 786 70 00 B C D Ea<sup>2-4</sup> Eb<sup>2-4</sup> F

On coud avec ce pied Ruler réglable en hauteur le long d'un gabarit en plexiglas pour obtenir des motifs quilts décoratifs comme des lignes, des plumes ou des cercles. Les repères intérieurs et extérieurs permettent un travail précis et la bague de réglage autorise un ajustement individuel de la hauteur du pied à l'épaisseur du tissu.



Scanner le code QR pour visualiser une vidéo explicative.

## Kits de pieds-de-biche

### Kit de pieds-de-biche



031 662 71 00      B      Ea<sup>2</sup> Eb<sup>2</sup>

### Kit de pieds-de-biche D



031 662 71 01      D      Ea<sup>3-4</sup> Eb<sup>4</sup> F

Ce kit pour des machines d'une largeur de point de 5,5 mm contient 5 pieds-de-biche pratiques conçus pour les points et ouvrages de couture spéciaux :



- Pied pour points en marche arrière # 1
- Pied pour boutonnière # 3
- Pied traîneau pour boutonnière # 3B
- Pied pour fermeture à glissière # 4
- Pied pour points invisibles # 5



Ce kit pour des machines d'une largeur de point de 9 mm contient 5 pieds-de-biche et constitue un équipement de base utile :



- Pied pour jean # 8D
- Pied pour bordure étroite # 10D
- Pied ouvert pour broderie # 20D
- Pied pour points en marche arrière avec semelle transparente # 34D
- Pied pour patchwork # 97D







Accessoires  
pour machines à coudre





## Rallonge de pied



### Standard

75	032 705 71 00	A					
75	032 702 71 00	B	C	D	Ea <sup>2-4</sup>	Eb <sup>2-4</sup>	F

### Courte

77	032 713 71 00	A					
77	032 710 71 00	B	C	D	Ea <sup>2-4</sup>	Eb <sup>2-4</sup>	F

Les rallonges de pied sont conçues pour fixer les divers accessoires à la machine.

## Tige snap on # 78



032 703 71 00	A1 (1008)						
032 725 71 00		B	C	D	Ea <sup>2-4</sup>	Eb <sup>2-4</sup>	F

Les pieds snap on sont constitués d'une tige snap on et de différentes semelles snap on correspondant aux divers usages. La fixation simple et sûre de la semelle se fait à l'aide d'un mécanisme de serrage.

## Guide pour patchwork



032 706 71 00 <sup>1</sup>	A	B	C	D	Ea <sup>2-4</sup>	Eb <sup>2-4</sup>	F
330 030 13 1+ <sup>2</sup>	A	B	C	D	Ea <sup>2-4</sup>	Eb <sup>2-4</sup>	F

<sup>1</sup> Kit avec vis. <sup>2</sup> Vis.

Le guide pour patchwork facilite la couture précise de travaux de patchwork et d'ourlets. Il peut être repoussé jusqu'au rebord du pied ou éloigné de celui-ci.



Outre la plaque à aiguille standard livrée avec la machine, BERNINA propose d'autres plaques à aiguille pour des usages spécifiques. Chacune de ces plaques à aiguille a son propre repère de couleur qui sert à indiquer rapidement l'usage auquel elles sont destinées. Les plaques à aiguille se distinguent surtout dans la réalisation de la piqure et dans les indications de mesures en mm, pouces ou dans une combinaison pouces/mm.

### Plaque à aiguille point droit et CutWork



mm	006 857 70 00	A1 (1000–1530)	
mm	003 098 70 00	A2	
pouce	003 098 70 01	A2	
mm/pouce	033 339 70 04	B1 (125–145)	
mm/pouce	033 339 72 00	B1 (210–380) B4 B5	
mm/pouce	033 339 70 03	B2 B3	
mm/pouce	033 339 71 02	C1 C2	1,4 mm
mm/pouce	008 865 71 03	C1 C2	2,0 mm
mm/pouce	033 339 73 13	C3	
mm/pouce	033 339 71 07	D Ea <sup>3+4</sup> Eb <sup>3+4</sup>	
mm/pouce	033 339 70 14	Ea <sup>2</sup> Eb <sup>2</sup>	
mm/pouce	034 914 70 00	F	

La plaque à aiguille point droit et CutWork a un marquage orange. Elle peut être utilisée pour les travaux de couture au point droit ou de broderie ainsi que pour les travaux de CutWork et de CrystalWork. En combinaison avec des pieds-de-biche à petit orifice, elle permet de réaliser une couture parfaite au point droit. Il s'agit des pieds-de-biche # 8, # 26, # 53, # 62 et # 64.



1. Trou rond pour une couture au point droit ou autres travaux créatifs
2. Ouverture pour amener un fil supplémentaire sur le côté inférieur du tissu



### Plaque à aiguille de 9 mm avec trou de 5,5 mm



mm	006 216 70 01	A2	
mm/pouce	033 339 71 11	C1 C2	
mm	033 339 71 10	C3	
pouce	031 045 70 01	C3	
mm/pouce	033 339 70 08	D Ea <sup>3+4</sup> Eb <sup>3+4</sup>	
mm	034 915 70 00	F	

Cette plaque à aiguille a un marquage violet et un trou réduit de 5,5 mm. Elle convient à toutes les machines d'une largeur de point de 9 mm. Elle excelle dans la couture de tissus fins et souples. Elle permet de réaliser des travaux de couture riches en détails à l'aide de points zigzag et décoratifs d'une largeur maximale de 5,5 mm.



1. Trou de 5,5 mm pour points zigzag et décoratifs
2. Ouverture pour amener un fil supplémentaire sur le côté inférieur du tissu





## Plaque à aiguille de 5,5 mm PunchWork



033 371 70 06	B1 (125–145S)	
031 050 70 10	B1 (210–380)	B4 B5
007 874 71 10	B2 B3	

Cette plaque à aiguille pour crochet CB peut être utilisée aussi bien pour coudre que pour feutrer. La grande ouverture ronde est destinée aux aiguilles de feutrage.

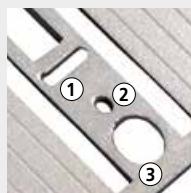

1. Trou de 5,5 mm pour tous les travaux de couture
2. Ouverture pour amener un fil supplémentaire sur le côté inférieur du tissu
3. Ouverture pour les aiguilles de feutrage



Scanner le code QR pour visualiser une vidéo explicative.

## Plaque à aiguille PunchWork



033 691 70 00	C1 C2	
033 690 70 00	C3	
033 339 71 06	D Ea <sup>1,3+4</sup> Eb <sup>1,3+4</sup>	
033 685 71 00	F	

Cette plaque à aiguille a un marquage jaune et trois trous de piqûre alignés dans le sens de la largeur pour les aiguilles de feutrage. Le tissu est mieux protégé grâce au guide étroit des aiguilles.

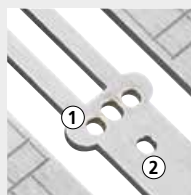

1. Triple trou pour aiguilles de feutrage
2. Ouverture pour amener un fil supplémentaire sur le côté inférieur du tissu



Scanner le code QR pour visualiser une vidéo explicative.

## Canette et boîtier de canette pour crochet CB

**Canette isolée**

1	001 536 72 00	A1 (910-933/1004-1031/1080-1530)	B
---	---------------	----------------------------------	---

**Boîtier de canette pour la couture et la broderie**

2	034 320 71 07	A1 (910-933/1004-1031/1080-1530)	B
---	---------------	----------------------------------	---

**Boîtier de canette pour la couture avec le fil de canette (Bobbinwork)**

3	034 320 71 06	A1 (910-933/1004-1031/1080-1530)	B
---	---------------	----------------------------------	---

## Canette et boîtier de canette pour crochet RL

**Canette isolée**

1	330 026 03 0+	A1 (940/950)		
---	---------------	--------------	--	--

2	006 026 53 00	A1 (1000-1001/1050-1070)	A2	C
---	---------------	--------------------------	----	---

3	032 295 53 00			F
---	---------------	--	--	---

**Étui de canettes (5 pièces)**

3	033 210 71 00			F
---	---------------	--	--	---

**Boîtier de canette pour la couture**

4	034 320 71 05	A1 (1000-1001/1050-1070)	A2	C
---	---------------	--------------------------	----	---

**Boîtier de canette pour la broderie**

5	034 320 71 04			C
---	---------------	--	--	---

## Canette et boîtier de canette pour crochet B9/BERNINA

**Canette isolée**

1	033 436 54 00		D	E
---	---------------	--	---	---

**Étui de canettes (5 pièces)**

1	033 210 70 01		D	E
---	---------------	--	---	---

**Boîtier de canette pour la couture et la broderie**

2	034 320 71 01		D	
---	---------------	--	---	--

3	034 320 71 03		E	
---	---------------	--	---	--

**Boîtier de canette pour la couture avec le fil de canette (Bobbinwork)**

4	034 320 70 00		D	
---	---------------	--	---	--

5	034 320 71 02		E	
---	---------------	--	---	--

Chaque système de crochet BERNINA dispose de ses propres boîtiers de canette pour coudre, broder et coudre avec le fil de canette (Bobbinwork). Chaque boîtier est associé à une canette.

La série 7 a deux crochets : le crochet B9 et le crochet BERNINA.

Pour les distinguer, tous les éléments des crochets BERNINA sont marqués d'un triangle (△), de même que les boîtiers de canette.



Scanner le code QR pour visualiser une vidéo explicative.

### Appareil pour points en cercle # 83



**83 008 373 73 00** B C D Ea<sup>2-4</sup> Eb<sup>2-4</sup> F

L'appareil pour points en cercle permet de coudre ou d'orner des cercles ou des demi-cercles originaux et décoratifs de divers diamètres avec des points utilitaires, décoratifs ou des alphabets. Il convient à l'application de rubans. La table rallonge permet d'agrandir la surface d'appui pour réussir des travaux de décoration précis.



Scanner le code QR pour visualiser une vidéo explicative.

### Appareil pour œillets # 82 avec pied # 92



**82 008 359 73 00** B C D Ea<sup>2-4</sup> Eb<sup>2-4</sup> F

Cet appareil livré avec le pied # 92 permet de broder de ravissants œillets décoratifs ou fonctionnels. Ils sont très prisés sur des vêtements de sport ou des matériaux comme le jersey.

### Pied pour œillet # 92



**92 032 718 70 00** B C D Ea<sup>2-4</sup> Eb<sup>2-4</sup> F

Ce pied de broderie mains libres se combine avec l'appareil pour œillets # 82. Il sert à la broderie des œillets et à un usage décoratif et fonctionnel.



Scanner le code QR pour visualiser une vidéo explicative.

## Guide réglable



**032 855 70 00**    A   B   C   D   Ea<sup>2-4</sup>   Eb<sup>2-4</sup>   F

Le guide réglable se compose d'une aide de guidage et d'une butée d'angle. Il permet de maintenir des écarts réguliers de couture avec des points droits ou décoratifs. Ce guide est précieux pour tous les travaux de surpiqûre, de patchwork ou d'autres travaux décoratifs de couture. La butée d'angle réglable s'adresse essentiellement aux coutures et aux ourlets qui exigent une grande précision ainsi qu'aux surpiqûres de rebords. Le guide réglable et la butée d'angle peuvent se fixer sur la tige de presque tous les pieds.



## Guide droit et gauche

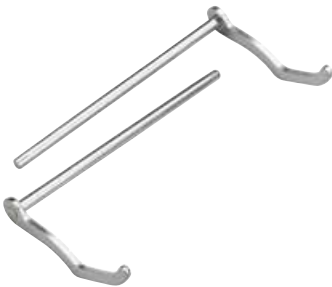

**033 338 70 00**    A   B   C   D   Ea<sup>2-4</sup>   Eb<sup>2-4</sup>   F   droit  
**033 338 70 01**    A   B   C   D   Ea<sup>2-4</sup>   Eb<sup>2-4</sup>   F   gauche

Ce guide est une aide précieuse placé à la droite ou à la gauche de l'aiguille. Il permet de conserver des écarts précis et réguliers de couture pour obtenir des bords et des ourlets propres et droits.

## Guide avec graduation



**003 027 71 00**    A   B   C   D   Ea<sup>2-4</sup>   Eb<sup>2-4</sup>   F   Kit

Le guide avec graduation est une aide précieuse placé à la droite ou à la gauche de l'aiguille. Il s'adresse aux travaux de couture classiques ainsi qu'aux projets plus complexes. La graduation, en centimètres et en pouces, facilite la couture précise des lignes parallèles et le respect d'écarts réguliers.



### Aide d'avancement pour la couture des boutonnères



**031 247 70 00** B C D Ea<sup>2-4</sup> Eb<sup>2-4</sup> F

Combinée avec le pied traîneau pour boutonnière # 3A/3B, cette aide à l'entraînement améliore le transport des tissus épais, moelleux et extensibles pendant la couture des boutonnères.



Scanner le code QR pour visualiser une vidéo explicative.

### Plaquettes d'équilibrage de la hauteur pour boutonnères



**033 332 70 01** A2 B1 (135-145/230-380) B2 B3 B4 B5 C D Ea<sup>2-4</sup> Eb<sup>2-4</sup> F Large  
**033 332 70 00** A1 (1130,1230) Étroit

Les plaquettes d'équilibrage de la hauteur améliorent le transport du pied traîneau pour boutonnière # 3A/3C lors de la couture de boutonnères sur des matériaux de hauteur inégale comme les rebords.

### Poinçon pour l'ouverture des boutonnères avec support en bois



**032 580 71 00** A B C D Ea<sup>2-4</sup> Eb<sup>2-4</sup> F

Ce poinçon pour l'ouverture des boutonnères a 1,3 mm (1/2 pouce) de largeur. Il sert à ouvrir des boutonnères cousues.



Scanner le code QR pour visualiser une vidéo explicative.

## Table rallonge



	<b>003 175 70 00</b>	A1 (1008)	
1	<b>030 347 51 01</b>	B1 (125–240)	
1	<b>033 045 70 00</b>	B1 (330–380)	
1	<b>031 073 51 01</b>	B4 C3	
1	<b>033 114 71 00</b>	B4 B5 C3	avec bouton quick release
2	<b>008 868 50 00</b>	B2 B3 C1 C2	
2	<b>033 131 70 00</b>		D Ea
2	<b>102 324 70 00</b>		Eb
2	<b>031 846 72 00</b>		F

La table rallonge offre un espace de travail plus généreux tout en maintenant la possibilité d'utiliser le bras libre.



## Butée pour la table rallonge



	<b>002 909 51 00</b>	A1 (1008)	
	<b>033 046 70 00</b>	B1 (330–380) B4 B5 C3	
	<b>030 726 70 00</b>	B2 B3 C1 C2	
	<b>032 527 71 00</b>		D Ea <sup>2-4</sup> F
	<b>033 046 70 00</b>		Eb <sup>2-4</sup>

La butée pour la table rallonge est une aide précieuse pour la surpiqûre large des bords et des ourlets.



## Table rallonge quilt en plexiglas



	<b>030 129 71 01</b>	A1 (1000–1530) A2	60 x 45 cm
	<b>030 839 50 00</b>	B1	60 x 60 cm
	<b>030 129 71 02</b>	B2 B3 C1 C2	60 x 60 cm
	<b>030 129 72 04</b>	B4 B5 C3	60 x 60 cm
	<b>030 129 72 08</b>		D Ea <sup>2-4</sup> 60 x 45 cm
	<b>030 129 70 10</b>		Eb <sup>2-4</sup> 60 x 45 cm
	<b>030 129 71 06</b>		F 60 x 45 cm

Cette table rallonge quilt offre une surface de travail agrandie. C'est une aide précieuse pour le maniement et la réalisation de travaux de quilt et de projets de couture de grande envergure.



### Table rallonge en plexiglas pour le module de broderie



<b>030 129 71 05</b>	B4 B5 C3	60 x 45 cm
<b>030 129 71 03</b>	B3 C1 C2	60 x 45 cm

La table rallonge pour le module de broderie permet de soutenir tout le cadre de broderie, ce qui répartit plus régulièrement le poids des ouvrages de broderie de plus grande envergure.



### Levier de genou/système mains libres (FHS)

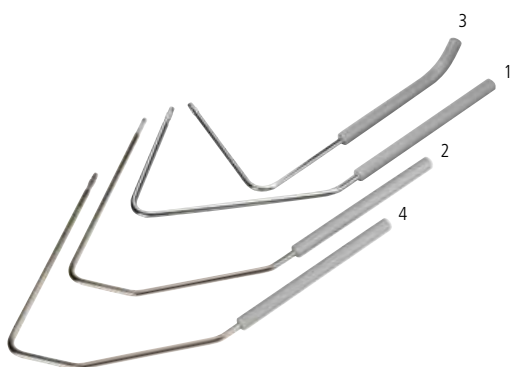

<b>1 001 635 77 00</b>	A B	C
<b>2 001 635 77 01</b>	A B	C D Ea <sup>2-4</sup> Eb <sup>2-4</sup>
<b>3 001 635 73 02</b>	A B1 B2 B3 B4	C
<b>4 001 635 77 04</b>		F

Ce système mains libres (FHS), une exclusivité de BERNINA, permet de relever le pied et d'abaisser en même temps la griffe d'entraînement sur simple pression du genou sur le levier. Cela facilite l'avancement de l'ouvrage entre la plaque à aiguille et le pied. En outre, les deux mains sont libérées pour travailler.

- 1 FHS Standard
- 2 FHS Spécial quilt meubles
- 3 FHS Spécial (court)
- 4 FHS Standard

### Kit pour le système mains libres (FHS)



<b>030 146 70 00</b>	B1
<b>008 610 71 00</b>	B2 B3 C1

Ce kit permet d'équiper ultérieurement la machine d'un levier de pied.



## Éclairage

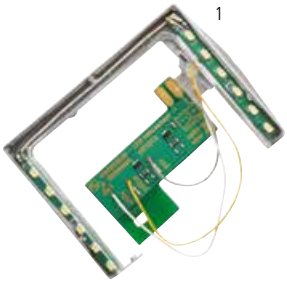

<b>030 753 70 00</b>	B1 (125-240)	CFL
<b>1 004 992 74 00</b>	B2 (155+163) B3 C1 (185) C2	LED
<b>030 683 74 00</b>	B4	C3 CFL

Cet éclairage illumine l'ouvrage et facilite ainsi un travail précis. Il se caractérise en outre par sa longue durée de vie.



## Appareil pour le reprisage des bas



<b>001 548 71 01</b>	A B1 B4 B5 C3
<b>001 548 71 03</b>	B2 B3 C1 C2 D Ea <sup>2-4</sup> Eb <sup>2-4</sup> F

Combiné avec le pied pour reprisage # 9, cet accessoire permet de réaliser les travaux de reprisage de bas, de chaussettes et d'autres textiles en un tour de main. L'appareil pour le reprisage de bas évite la formation de bulles et de plis sur le tissu.



## Œillet en métal et pour fil de soie



<b>008 814 70 00</b>	B C
----------------------	-----

Ce guide auxiliaire empêche les fils métalliques et de soie de glisser hors de la bobine. Il s'utilise aussi pour faciliter les travaux combinant jusqu'à trois fils.





### Unité guide fil



031 161 71 00	A B C D E
033 596 70 00	F
031 963 50 00	Fluide silicone

Il est recommandé d'utiliser cette unité guide fil surtout avec des fils métalliques et des fils torsadés lâches. Le fluide siliconé renforce la faculté de glissement de ces fils et évite efficacement la déchirure ou la casse des fils fragiles.



Scanner le code QR pour visualiser une vidéo explicative.

### Stylo lubrifiant



033 567 70 01	D Ea Eb F
---------------	-----------

Un entretien régulier de votre machine à coudre garantit son bon fonctionnement. Dans cette optique, une lubrification à l'aide de ce stylo lubrifiant maniable est fondamentale.



### BERNINA – kit de gabarits



012 379 70 01	B C D Ea <sup>2-4</sup> Eb <sup>2-4</sup> F
---------------	---

En combinaison avec le pied Ruler réglable # 72, le set de gabarits permet de créer des motifs décoratifs de quilt. La hauteur du gabarit a été conçue pour faciliter son guidage et se mouvoir de manière fluide avec le quilt sous le pied.



Scanner le code QR pour visualiser une vidéo explicative.

## Kit de loupes



008 264 75 00 A B C D E F

## Support pour le kit de loupes et l'outil PunchWork

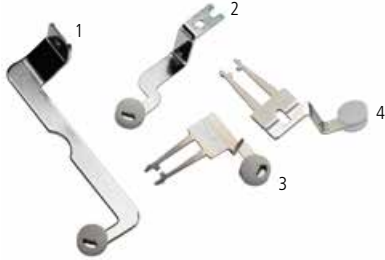

1	033 853 70 01	B1
2	033 853 70 00	B2 B3 C1 C2
3	033 853 70 02	B4 B5 C3
4	033 853 72 03	D E
4	032 052 70 00	F

Fort pratique, ce kit de loupes permet une meilleure vision de l'ouvrage. Les trois loupes d'une puissance de 1,25, 1,5 et 2 simplifient l'enfilage ou certaines coutures compliquées. Équipées d'un manche, elles peuvent aussi servir de loupe de lecture.



Ce support permet de fixer l'outil PunchWork ou le kit de loupes.



Scanner le code QR pour visualiser une vidéo explicative.

## Outil PunchWork pour le crochet CB



031 571 71 00 B

## Plaque à aiguille de 5,5 mm PunchWork

033 371 70 06	B1 (125-145S)
031 050 70 10	B1 (210-380) B4 B5
007 874 71 10	B2 B3



Scanner le code QR pour visualiser une vidéo explicative.

## Outil PunchWork pour le crochet RL, B9 et BERNINA



**033 678 72 00** C D Ea<sup>1,3+4</sup> Eb<sup>1,3+4</sup> F

Le meilleur outil pour des travaux de feutrage à l'aiguille avec des fils de laine ou des fibres de laine lâches. Il permet de réaliser des dessins et motifs dans des tissus comme le feutre, la laine, le loden, les foulés ou le jean sans lycra. La protection transparente des doigts peut être réglée en hauteur et peut recevoir, à l'avant et à l'arrière, des fils de feutre et des rubans d'épaisseur variable. Cet outil doit être utilisé en combinaison avec la plaque à aiguille PunchWork.

## Plaque à aiguille PunchWork

**033 691 70 00** C1 C2

**033 690 70 00** C3

**033 339 71 06** D Ea<sup>1,3+4</sup> Eb<sup>1,3+4</sup>

**033 685 71 00** F



Scanner le code QR pour visualiser une vidéo explicative.

## Aiguille de feutrage



1 **032 178 70 00** B longue

2 **033 940 70 00** C D Ea<sup>1,3+4</sup> Eb<sup>1,3+4</sup> F court

Les aiguilles de feutrage sont des aiguilles spéciales avec crochets invisibles qui repoussent les fibres dans le matériau durant l'opération de feutrage.

## Clé USB BERNINA



**033 623 70 05** C3 (560/580) D E F 4 GB

Mobile et maniable, la clé USB est un support d'enregistrement de données, de motifs de broderie et de mises à jour.

## Multisupport de bobines



008 983 74 00 B2 B3 B4 B5 C D E F

## Extension pour le multisupport de bobines



008 979 71 00 B2 B3 B4 B5 C D E F

Le multisupport de bobines permet un accès et un changement de fil rapides, ce qui facilite notamment la couture des motifs de broderie multicolores. En outre, la distance à l'aiguille est plus longue grâce au support de bobine télescopique ; ainsi, les fils difficiles seront désenchevêtrés avant la couture.

Cette extension pratique permet d'ajouter des bobines supplémentaires.



Scanner le code QR pour visualiser une vidéo explicative.

## Coffret d'accessoires BERNINA



030 396 71 04	B1 (125-240)
030 396 72 13	B1 (330-380) B5 C3 (560,580)
030 396 71 03	B2 B4 (430,440,630)
030 396 72 14	B4 (555,570)
030 396 71 01	C1 C2
030 396 72 05	C3 (435,450,640)
030 396 71 12	D Ea
102 323 70 00	Eb
030 396 73 11	F

Ce coffret pratique pour les accessoires BERNINA vous permet de ranger vos pieds-de-biche, canettes, aiguilles, etc. Ainsi, vous avez toujours tous vos accessoires sous la main. Le coffret peut se placer sur la table de travail ou être fixé au mur.



## Stylo tactile



Pour utiliser en toute simplicité l'écran tactile de la machine à coudre et à broder. L'un des stylos a un support, l'autre est magnétique et peut être fixé sur le côté droit de la machine. Avec le stylo tactile, l'écran reste propre.

<b>033 333 71 00</b>	B3 B4 (555,570,630) C1 C2 C3 (560,580,640) D Ea F
<b>102 670 50 00</b>	Eb

## Sac pour la machine à coudre et le module de broderies



Ils permettent de transporter en toute sécurité la machine à coudre et le module de broderie. Les compartiments intérieurs offrent un espace supplémentaire pour les accessoires.

<b>1 033 284 52 00</b>	B C
<b>2 030 895 50 03</b>	B3 B4 C

## Coffret



Ce coffret protège la machine à coudre de la poussière et des salissures. Un espace pour les accessoires est intégré dans le coffret.

<b>001 898 72 02*</b>	A1 (1000-1050)
<b>001 559 71 07*</b>	A1 (1070-1530) A2
<b>031 101 71 00</b>	B2 B3 C1 C2

\* Dans la limite des stocks disponibles.

## Sac d'accessoires BERNINA



037 214 70 00    A   B   C   D   E   F

Très pratique, ce sac pour les accessoires peut se fixer sur un chariot, se porter en bandoulière ou en sac à dos. Les nombreuses poches intérieures et extérieures offrent suffisamment de place pour ranger les pieds, les accessoires et un ordinateur portable de 15 pouces.



## Système de chariot L pour les séries 2, 3 et 5



1 036 180 70 01    A   B    C   Eb  
2 033 476 70 01    B3 B4   C   Eb

Pratiques, le coffret à roulette et le sac du module de broderie sont très stables et parfaitement adaptés au transport. Les nombreux compartiments intérieurs et extérieurs offrent un généreux espace pour le rangement des accessoires. Les roulettes solides et la poignée télescopique permettent de tirer confortablement la machine à coudre et le module de broderie fixés sur le système. Les poignées latérales offrent un maniement aisé lors du chargement et du déchargement. Le sac du module de broderie peut être fixé sur la poignée télescopique ou transporté avec une courroie réglable.

## Système de chariot XL pour les séries 7 et 8



1 036 180 70 00    D   Ea   F  
2 033 476 70 00    D2   Ea<sup>1,2+4</sup>   F2



Scanner le code QR pour visualiser une vidéo explicative.

## Kit d'aiguilles



Le kit d'aiguilles BERNINA comprend des aiguilles de grande qualité adaptées à divers matériaux et usages en fonction de leur genre et de leur dimension.



Scanner le code QR pour visualiser une vidéo explicative.

## BERNINA aiguille à talon plat

TYPE DE L'AIGUILLE		COULEUR APPLICATION	COULEUR NUMÉRO D'AIGUILLE NM							
ENCOCHE COURTE	130/705 H	Aiguille universelle	Aucune couleur	60	70	80	90	100	110	120
	130/705 H-J	Aiguille jeans	Bleue			80	90	100	110	
	130/705 H-M	Aiguille microtex	Violettes	60*	70	80	90			
	130/705 H-N	Aiguille pour surpiquer	Verte claire			80	90	100		
	130/705 H-Q	Aiguille quilt	Verte			75	90			
	130/705 H WING	Aiguille pour ourlet à jour	Aucune couleur					100		120
	130/705 H METAFIL	Aiguille métafil	Vieux rose			80				
	130/705 H-E	Aiguilles à broder	Rouge			75	90			
	130/705 H SUK	Aiguille jersey / à broder	Orange	60	70	80	90	100		
	130/705 H-S	Aiguille stretch	Jaune			75	90			
	130/705 H SES	Aiguille tissus fins	Aucune couleur		70	80	90*			
	130/705 H LR	Aiguille cuir	Brune				90	100		
	130/705 H PRO	Aiguille universelle	Aucune couleur				90	100	110	
	130/705 H-J PRO	Aiguille jeans	Aucune couleur			80	90	100		
	130/705 H SUK PRO	Aiguille jersey / à broder	Aucune couleur			80	90	100		
	AIGUILLE SPÉCIALE	130/705 H ZWI	Aiguille double universelle	Aucune couleur	70	80	90	100		
		Distance (mm)		1,6	2,0	3,0	4,0			
		Distance (mm)			2,5	4,0	6,0			
		Distance (mm)			4,0		8,0			
130/705 H-S ZWI		Aiguille double stretch	Aucune couleur		75					
		Distance (mm)			2,5					
		Distance (mm)			4,0					
130/705 H ZWIHO	Aiguille double pour ourlet à jour	Aucune couleur					100			
	Distance (mm)						2,5			
130/705 H DRI	Aiguille triple universelle	Aucune couleur			80					
	Distance (mm)				3,0					
Punch	Aiguille à feutrer	Aucune couleur								
130/705 H DE	Aiguille avec double chas	Aucune couleur			80					
ELX 705 CF	Aiguille pour le point enveloppant	Noire				90				

\* seulement disponible assortis





# Accessoires pour machines à broder





## Module de broderie BERNINA

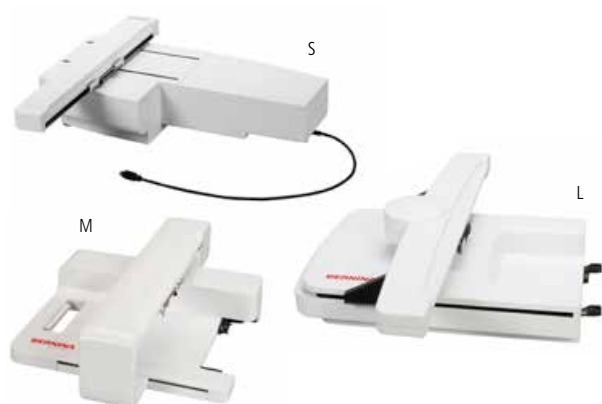

S	024 580 90 XX <sup>1</sup>	B4 C2(200) C3
M	024 590 90 XX <sup>1</sup>	Eb
L	024 830 92 XX <sup>1</sup>	D2 Ea <sup>1,2+4</sup> F2

<sup>1</sup> Les deux derniers chiffres varient selon le pays.

La généreuse surface de broderie permet de réaliser aisément tous les projets de broderie. Ce module de broderie transforme votre machine à coudre BERNINA en une machine à broder permettant d'obtenir des résultats fiables et exceptionnels en un tour de main.



## Cadre de broderie, petit



1	030 869 71 00	B4 C1 (185) C2 C3 D2 Ea <sup>1,2+4</sup> Eb F2
2	008 916 70 00	B3 C1 (180)

Pour la broderie de petits motifs et pour la broderie à bras libre de tissus tubulaires comme les manches, jambes de pantalon, chaussettes, etc. Le gabarit facilite le positionnement de l'ouvrage.

Surface de broderie :  
1: 5,0 × 7,2 cm  
2: 4,0 × 6,0 cm



Scanner le code QR pour visualiser une vidéo explicative.

## Cadre de broderie, moyen



1	030 871 71 00	B4 C1 (185) C2 C3 D2 Ea <sup>1,2+4</sup> Eb F2
2	008 915 70 00	B3 C1 (180)

Il est optimal pour des projets de broderie de taille moyenne et offre assez de place pour de séduisants dessins et motifs de broderie. Le gabarit facilite le positionnement de l'ouvrage.

Surface de broderie :  
10 × 13 cm



Scanner le code QR pour visualiser une vidéo explicative.

## Cadre de broderie, grand



**008 914 73 00** B3 C1 (180)

Le grand cadre de broderie s'utilise pour les broderies de grande taille ou les combinaisons de motifs. Le gabarit facilite le positionnement de l'ouvrage.

Surface de broderie :  
15,5 × 20 cm



Scanner le code QR pour visualiser une vidéo explicative.

## Cadre de broderie, grand ovale



**030 870 73 00** B4 C1 (185) C2 C3 D2 Ea<sup>1,2+4</sup> Eb F2

**030 575 50 01 Template** B4 C1 (185) C3 orange

**030 575 51 00 Template** C2 D2 Ea<sup>1,2+4</sup> Eb F2 violet

Pour des projets de broderie de grande taille. Ce cadre permet de combiner aisément différents petits motifs. Le gabarit facilite le positionnement de l'ouvrage.

Surface de broderie :  
14,5 × 25,5 cm



Scanner le code QR pour visualiser une vidéo explicative.

## Cadre de broderie Mega



**030 580 75 00** B4 C2 C3 D2 Ea<sup>1,2+4</sup> Eb F2

Ce cadre de broderie est idéal pour les grandes broderies ou les combinaisons de motifs ainsi que pour les bordures. Les trois positions de broderie permettent un travail précis sans décalage ni espacement. Le gabarit facilite le positionnement de l'ouvrage.

Surface de broderie :  
15 × 40 cm



Scanner le code QR pour visualiser une vidéo explicative.

### Cadre de broderie Midi



**102 374 70 00** Ea<sup>1,2+4</sup> Eb F2 (830/880)

Pour des projets de broderie de grande taille. Ce cadre permet de combiner aisément différents petits motifs. Il est équipé d'un grand bouton rotatif avec mécanisme à cliquet pour placer et retirer le tissu en toute simplicité. Le gabarit facilite le positionnement de l'ouvrage.

Surface de broderie :  
16,5 × 26,5 cm



### Cadre de broderie Maxi



**034 925 70 00** D2 Ea<sup>1,2+4</sup>

Ce cadre de broderie est idéal pour les broderies et combinaisons de motifs particulièrement grands ainsi que pour les bordures. Il est équipé d'un grand bouton rotatif avec mécanisme à cliquet pour placer et retirer le tissu en toute simplicité. Le gabarit facilite le positionnement de l'ouvrage.

Surface de broderie :  
40 × 21 cm



Scanner le code QR pour visualiser une vidéo explicative.

### Cadre de broderie Jumbo

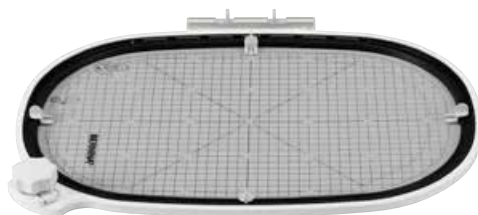

**032 842 73 00** D2 Ea<sup>1,2+4</sup> F2

Il est idéal pour des projets de broderie aux dimensions particulièrement importantes et permet de réussir dessins, combinaisons de motifs et bordures de très grande dimension. Il est équipé d'un grand bouton rotatif avec mécanisme à cliquet pour placer et retirer le tissu en toute simplicité. Le gabarit facilite le positionnement de l'ouvrage.

Surface de broderie :  
40 × 26 cm



Scanner le code QR pour visualiser une vidéo explicative.

## Cadre de broderie (adaptateur) ,N' Buddyz



**031 184 70 00** B4 C1 (185) C2 C3 D2 Ea<sup>1,2+4</sup> Eb F2

Il permet de broder les casquettes et les matériaux glissants ou difficiles. Cet adaptateur de cadre de broderie doit être combiné avec le grand cadre de broderie ovale.



Scanner le code QR pour visualiser une vidéo explicative.

## Adaptateur pour la broderie à bras libre pour le petit cadre de broderie



**008 913 72 00** B3 B4 C

Les adaptateurs agrandissent l'espace de travail et sont idéaux pour broder des tissus tubulaires fermés comme les jambes de pantalons, les chemisiers, les poches de manteaux ou les petits t-shirts. Ils doivent être combinés avec le petit cadre de broderie ou avec le cadre de broderie moyen et ovale.

## Adaptateur pour la broderie à bras libre pour le cadre de broderie moyen et ovale



**033 648 70 00** B4 C1 (185) C2 C3



Scanner le code QR pour visualiser une vidéo explicative.

## BERNINA Embroidery Design Studio



### **Chercher et trouver de beaux motifs de broderie**

Le BERNINA Embroidery Design Studio est une bibliothèque en ligne qui englobe des dizaines de milliers de motifs de broderie professionnels numérisés. Entrez simplement un terme ou une technique de broderie dans le champ de recherche de la boutique en ligne et sélectionnez le motif de broderie souhaité dans la prévisualisation, payez et téléchargez.

### **Broder des motifs de broderie**

Les motifs de broderie peuvent être téléchargés dans tous les formats de fichiers courants et brodés avec presque toutes les machines à coudre et à broder. Ils se visualisent et s'enregistrent dans d'autres formats avec le logiciel gratuit BERNINA ArtLink.

[www.berninadesignstudio.com](http://www.berninadesignstudio.com)

### **Télécharger gratuitement le logiciel BERNINA ArtLink**

[www.bernina.com/support/ArtLink-V7](http://www.bernina.com/support/ArtLink-V7)







Logiciels



## Logiciel de broderie BERNINA 8



### Version intégrale DesignerPlus 8

036 738 70 00 B3 B4 C D2 Ea<sup>1,2+4</sup> Eb F2

### Mise à jour pour DesignerPlus 5-7

036 738 70 01 B3 B4 C D2 Ea<sup>1,2+4</sup> Eb F2

### Mise à jour pour EditorPlus 5-7

036 738 70 02 B3 B4 C D2 Ea<sup>1,2+4</sup> Eb F2

### Education (5 licences autonomes)

036 738 70 04 B3 B4 C D2 Ea<sup>1,2+4</sup> Eb F2

### Version test pour 30 jours (DVD)

036 738 70 05 B3 B4 C D2 Ea<sup>1,2+4</sup> Eb F2

### Logiciel de broderie BERNINA 8 – encore plus de créativité en 3D

Le logiciel de broderie BERNINA 8 propose une riche palette de formidables fonctions et d'effets 3D pour la broderie créative valorisée d'une note personnelle. Le logiciel peut se télécharger pendant 30 jours en version test.

L'emballage englobe une clé USB et une carte avec une clé du produit qui remplace la clé de sécurité des versions logicielles antérieures. La clé USB est nécessaire à l'installation et la clé du produit à l'activation du logiciel.

La clé USB est divisée en 2 partitions: la première partition est prévue pour l'installation. Elle est protégée en lecture seule et apparaît pour cette raison en tant que lecteur CD dans Windows Explorer. La deuxième partition s'affiche en tant que support de données amovible et permet l'échange des données des motifs de broderie avec la machine à broder.

Le logiciel de broderie BERNINA 8 est activé sur l'Internet avec la clé du produit. La convention de licence qui doit être acceptée durant l'installation permet à l'utilisateur d'activer le logiciel sur deux ordinateurs. Une troisième option d'activation est prévue en réserve pour le cas où, par exemple, l'ancien ordinateur ne fonctionne plus.



Scanner le code QR pour visualiser une vidéo explicative.

## CorelDRAW<sup>®</sup> SE

Graphics Suite

Éditez vos photos et vos graphiques dans Corel (toile) et convertissez-les ensuite directement en broderie (broderie).



Utilisez ce logiciel de numérisation avec Windows 7-10. La fenêtre passe automatiquement à l'échelle de la résolution d'écran standard ou 4K. Agrandissez l'affichage pour mieux visualiser les symboles sur les écrans 4K.



### Broderie de photo de couleur

Convertissez votre photo préférée de votre petit chou-chou à quatre pattes en un motif de broderie parfaitement réaliste. La nouvelle fonction de numérisation automatique permet de réaliser ce processus en quelques étapes simples, puis de broder le résultat sur votre machine à broder BERNINA. Choisissez la couleur et la dimension, le logiciel assume le reste.

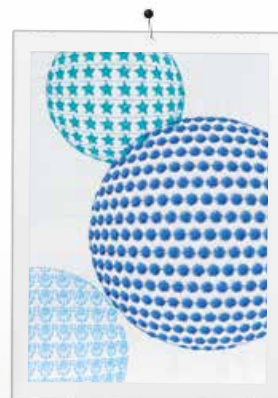

### Effet sphère 3D

Créez de formidables effets sphère 3D. Une broderie plate se transforme à l'aide du logiciel en un motif de broderie 3D époustouflant.

### Broderie en relief

Rajoutez des fils de laine pour créer des effets structurés de broderie. Mis en relief, le fil de laine ajoute à vos créations une note inédite et plastique.



## BERNINA Toolbox

**Lettering Basic**

101 425 70 01	B4 (555/570/630)	C2 (730)	C3 (560/580/640)	D2	Ea <sup>1,2+4</sup>	Eb	F2
---------------	------------------	----------	------------------	----	---------------------	----	----

**Editing**

101 425 70 00	B4 (555/570/630)	C2 (730)	C3 (560/580/640)	D2	Ea <sup>1,2+4</sup>	Eb	F2
---------------	------------------	----------	------------------	----	---------------------	----	----

**Lettering**

101 425 70 02	B4 (555/570/630)	C2 (730)	C3 (560/580/640)	D2	Ea <sup>1,2+4</sup>	Eb	F2
---------------	------------------	----------	------------------	----	---------------------	----	----

**Monogramming**

101 425 70 03	B4 (555/570/630)	C2 (730)	C3 (560/580/640)	D2	Ea <sup>1,2+4</sup>	Eb	F2
---------------	------------------	----------	------------------	----	---------------------	----	----

**Bundle**

101 425 70 04	B4 (555/570/630)	C2 (730)	C3 (560/580/640)	D2	Ea <sup>1,2+4</sup>	Eb	F2
---------------	------------------	----------	------------------	----	---------------------	----	----

**Version test gratuite pendant 30 jours**

101 425 70 05	B4 (555/570/630)	C2 (730)	C3 (560/580/640)	D2	Ea <sup>1,2+4</sup>	Eb	F2
---------------	------------------	----------	------------------	----	---------------------	----	----

**BERNINA Toolbox – l'outil qui convient à chaque broderie**

Le logiciel séduit par sa simplicité et se profile en compagnon idéal pour les premiers pas dans l'univers de la broderie. Ses commandes sont intuitives et proposent un grand choix de motifs de broderie et de lettres.

Le BERNINA Toolbox est un produit modulaire. Chaque module peut être combiné librement pour répondre de manière ciblée aux applications souhaitées. Le logiciel peut s'installer sur des ordinateurs avec un système d'exploitation Mac ou Windows.

La bibliothèque des motifs de broderie se trouve dans le Cloud. Le Cloud est un service web où le motif de broderie peut être visualisé, modifié et enregistré. Outre les ordinateurs, les smartphones ou les tablettes peuvent également avoir accès aux teneurs du Toolbox sur le site web <http://www.berninacloud.com>. Un espace qui permet de modifier les motifs de broderie en tout temps et de partout. Ils seront ensuite téléchargés pour la broderie et enregistrés dans le format de broderie souhaité.

En principe, le BERNINA Toolbox peut s'installer aussi souvent que souhaité. Toutefois, l'usage simultané du logiciel est limité à deux appareils. Les licences du logiciel s'activent et de désactivent simplement pour favoriser une utilisation flexible.

Une version test du logiciel de 30 jours est gratuitement à disposition pour téléchargement sur [www.bernina.com/toolbox-trial](http://www.bernina.com/toolbox-trial). Passé ce délai, le Toolbox peut continuer à être utilisé gratuitement, mais certaines fonctions sont alors limitées. Selon les besoins de l'utilisateur, des modules isolés peuvent être acquis.



Combiner  
des lettres  
et des motifs  
de broderie



Combiner  
et modifier  
des motifs  
de broderie



Modifier des  
lettres et les  
combiner  
avec des  
motifs de  
broderie



Combiner  
des mono-  
grammes avec  
des cadres  
décoratifs



Tout en un !



Version test  
gratuite  
pendant  
30 jours

## Kit de logiciels DesignWorks BERNINA



034 275 71 00 B4 C2 C3 D2 Ea<sup>1,2+4</sup> Eb F2

## Codes logiciels DesignWorks BERNINA

PaintWork	034 229 71 00	B4 (555,570)	C3 (560,580)	D2	Ea <sup>1,2+4</sup>	Eb	F2
CutWork	034 229 71 01	B4	C2 C3	D2	Ea <sup>1,2+4</sup>	Eb	F2
CrystalWork	034 229 71 02	B4 (555,570)	C3 (560,580)	D2	Ea <sup>1,2+4</sup>	Eb	F2
CutWork, mise à jour	034 229 71 03	B4 (555,570)	C3 (560,580)	D2	Ea <sup>1,2+4</sup>	Eb	F2

## Outils DesignWorks BERNINA



PaintWork	033 692 71 00	B4 (555,570)	C3 (560,580)	D2	Ea <sup>1,2+4</sup>	Eb	F2
CutWork	034 276 72 00	B4	C2 C3	D2	Ea <sup>1,2+4</sup>	Eb	F2
CrystalWork	034 273 72 00	B4 (555,570)	C3 (560,580)	D2	Ea <sup>1,2+4</sup>	Eb	F2

## Matériel auxiliaire CrystalWork BERNINA

<b>Kit de démarrage</b>							
CrystalWork	034 374 70 00*	B4 (555,570)	C3 (560,580)	D2	Ea <sup>1,2+4</sup>	Eb	F2
<b>Gabarits</b>							
CrystalWork	034 375 70 00*	B4	C2 C3	D2	Ea <sup>1,2+4</sup>	Eb	F2
<b>Feuille à repasser</b>							
CrystalWork	034 374 70 00*	B4 (555,570)	C3 (560,580)	D2	Ea <sup>1,2+4</sup>	Eb	F2

\* Dans la limite des stocks disponibles.

## Plaques à aiguille point droit et CutWork

033 339 72 00	B1 (210-380)	B4	B5				
033 339 73 13				C3			
033 339 71 07					D	Ea <sup>3+4</sup>	Eb <sup>3+4</sup>
008 865 71 03				C1	C2		
033 339 70 14						Ea <sup>2</sup>	Eb <sup>2</sup>
034 914 70 00							F

## Pièces de rechange DesignWorks BERNINA

Aiguilles CutWork	033 375 71 00	B4	C2 C3	D2	Ea <sup>1,2+4</sup>	Eb	F2
Poinçon							
CrystalWork	034 343 70 00	B4 (555,570)	C3 (560,580)	D2	Ea <sup>1,2+4</sup>	Eb	F2

### La créativité en trois nouvelles dimensions

Découper des formes, peindre des motifs colorés ou créer des modèles individuels en pierres en strass – tout est désormais possible avec une machine informatisée de couture et de broderie BERNINA. Utilisées seules ou combinées, ces techniques vous ouvrent de nouveaux horizons d’embellissement des tissus ou autres matériaux.

Le kit logiciel DesignWorks BERNINA se compose du CutWork, PaintWork et CrystalWork. Les trois modules se retrouvent sur le même CD et dans le même emballage (avec 744 points et plus de 40 motifs par module). Les modules logiciels sont disponibles à l’unité ou combinés. Chaque module est classifié avec son propre code d’activation. Le module correspondant est libéré dans le logiciel avec la clé USB.

Notez que les outils DesignWorks devant être fixés à la machine informatisée de broderie ainsi que la plaque à aiguille coordonnée doivent être achetés séparément et ne sont pas compris dans le kit logiciel mentionné plus haut.

Les machines BERNINA suivantes ne sont compatibles qu’avec le CutWork : artista 200/630/640/730, aurora 430/435/440/450.



Scanner le code QR pour visualiser une vidéo explicative.







Accessoires pour  
le surjet

**Catégorie A**

BERNINA 009DCC  
BERNINA L 220

**Catégorie B**

BERNINA 700D  
BERNINA 800DL  
BERNINA 870D  
BERNINA 880DL

**Catégorie C**

BERNINA 1100D  
BERNINA 1100DA  
BERNINA 1110D

**Catégorie D**

BERNINA 1000DA  
BERNINA 1200DA  
BERNINA 1300DC

**Catégorie E**

BERNINA 1150MDA  
BERNINA 1200MDA  
BERNINA 1300MDC

**Catégorie F**

BERNINA L 450  
BERNINA L 460





## Généralités sur la couture

### Pied-de-biche standard



502 010 72 05	B	
502 010 54 53	C	
502 010 75 49	D (1000DA/1200DA)	E (1150MDA/1200MDA)
502 010 70 20	D (1300DC)	E (1300MDC)
502 070 03 97		F

Ce pied standard peut être utilisé pour la plupart des travaux au point de surjet où le bord du tissu est coupé et surfilé en une fois. Ce pied est équipé d'un guide ajustable et ouvert.



### Pied pour points de chaînette



502 010 52 41 A

Le pied pour points de chaînette facilite le guidage de l'ouvrage pendant la couture des points. Il est idéal pour réaliser des coutures le long de couches de tissu d'épaisseur régulière ou pour la couture d'un matériau régulier.



## Ourlets et surpiqures

### Pied pour point enveloppant/d'équilibrage



<b>502 010 76 27</b>	A (L220)
<b>502 010 52 16</b>	A (009DCC)
<b>502 010 70 38</b>	D (1300DC) E (1300 MDC)

Pour la couture, les ourlets, les passepoils ainsi que les appliqués décoratifs le long de couches de tissu d'épaisseur inégale. Les bords latéraux à ressort du pied guident le tissu lors de la couture de biais prépliés, d'un ourlet avec un ruban élastique ou pour surpiquer des bordures étroites.



### Pied pour la couture d'élastique

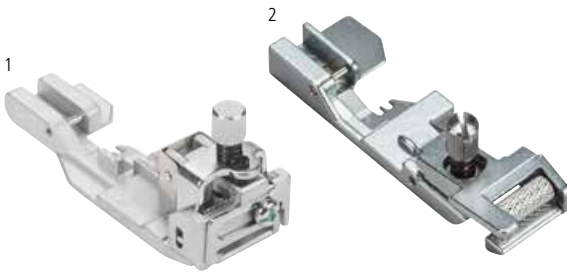

<b>1 502 010 64 59</b>	B C D E
<b>2 502 070 03 50</b>	F

Le pied pour la couture d'élastique guide et étire l'élastique pendant la couture. Idéal pour la lingerie, les vêtements de sport, les maillots de bain et les tissus destinés à la décoration d'intérieur.



Scanner le code QR pour visualiser une vidéo explicative.

### Pied pour points invisibles

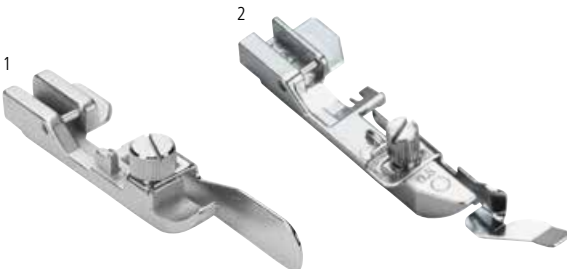

<b>1 502 010 64 58</b>	B C D E	universel
<b>2 502 070 03 48</b>	F	0,5 mm
<b>2 502 070 03 49</b>	F	1,0 mm

Le guide latéral réglable facilite la couture d'ourlets invisibles. Le pied pour points invisibles se prête également aux coutures plates au niveau des rebords de plis et à la couture blanche. Le pied de 0,5 mm est adapté à des tissus légers et moyennement épais et le pied de 1,0 mm à des tissus moyennement épais à épais.



## Guide d'ourlet



**502 010 68 87\*** A (009DCC) D (1300DC) E (1300 MDC)

**502 010 77 22** A (L220)

\* Dans la limite des stocks disponibles.

Cet accessoire guide régulièrement et parallèlement le tissu préplié. Idéal pour les ourlets sur des t-shirts et vêtements confectionnés avec des tissus extensibles et très élastiques.



## Couture décorative

### Pied pour passepoils, perles et paillettes



<b>502 010 64 61</b>	B <sup>1</sup> C D	Pied-de-biche avec guide
<b>502 010 70 96</b>	E	Pied-de-biche avec guide
<b>502 010 07 70</b>	B C D E	Pied-de-biche
<b>502 070 03 51</b>	F	Pied-de-biche
<b>502 010 07 72</b>	B <sup>1</sup> C D	Guide
<b>502 010 71 00</b>	E	Guide

<sup>1</sup> Uniquement avec support pour accessoires 502 010 54 11.

La rainure guide les passepoils pendant la confection et la couture. Le canal guide ouvert simplifie la couture de bandes de perles et de paillettes.



Scanner le code QR pour visualiser une vidéo explicative.

### Pied pour cordon

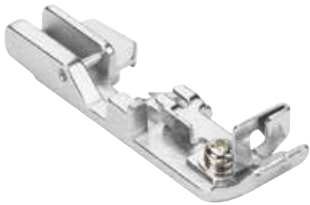

**502 010 64 60** B C D E

Le pied pour cordon permet de coudre des cordonnets fins, des fils métalliques souples ou rigides, du fil perlé ou des fils fins, par ex., pour un ourlet roulé. Idéal pour des bords renforcés, des volants décoratifs ou des bandes maillées susceptibles d'être modelées.



### Pied pour fronces

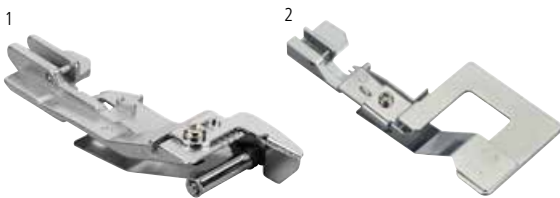

1 **502 010 68 82** B C D E  
2 **502 070 03 52** F

Le tissu à froncer est glissé sous le guide du fronceur, le tissu qui reste plat repose sur ce dernier. Grâce à l'avancement différentiel, le tissu est à la fois froncé et cousu au tissu plat.



Scanner le code QR pour visualiser une vidéo explicative.

## Guide fronceur



**502 010 64 67** B<sup>1</sup> C D  
**502 010 70 95** E

<sup>1</sup> Uniquement avec support pour accessoires 502 010 54 11.

La languette guide sépare les deux couches de tissu. La couche inférieure est froncée tandis que la couche supérieure reste plate. Il est possible aussi bien de réaliser un simple fronçage que de froncer un tissu en le cousant simultanément sur un autre qui reste plat.



## Guide fils décoratifs



**502 070 03 55** F

Ce guide est idéal pour réaliser de larges coutures et ourlets avec un fil décoratif. Le fil décoratif subit une tension faible ou inexistante car il contourne l'unité de tension du fil.



## Support de bobine pour fils décoratifs



**502 070 03 56** F

Ce support de bobine horizontal accepte aussi bien des bobines plates avec un emboîtement parallèle que des bobines ménagères conventionnelles. Ainsi, les fils décoratifs et métalliques sont déroulés (au lieu de torsadés) ce qui empêche une désolidarisation des fils.



## Autres accessoires

### Guide droit et gauche

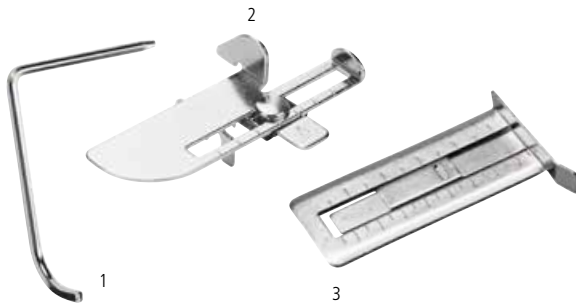

1	<b>502 010 06 81</b>	A B C D E	gauche
2	<b>502 010 65 99</b>	B <sup>1</sup> C D	droit
2	<b>502 010 70 97</b>	E	droit
3	<b>502 070 03 53</b>	F	droit

<sup>1</sup> Uniquement avec support pour accessoires 502 010 54 11.

Le guide droit facilite le guidage du tissu et garantit ainsi des surplus exacts. Le guide gauche s'utilise pour la couture en parallèle avec des points enveloppants, de surjet et de chaînette.



### Table rallonge



**502 070 03 57** F

La table rallonge agrandit l'espace de travail sur la gauche. Elle permet de manier plus aisément de grands pans de tissu et d'avoir une meilleure vue d'ensemble sur le projet de couture.



### Récepteur de chutes de tissus

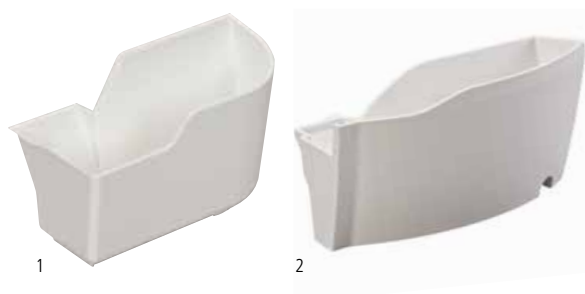

1	<b>502 010 66 88</b>	B
1	<b>502 010 65 79</b>	C D E
2	<b>502 070 03 58</b>	F

Le récepteur de chutes de tissus garantit un espace de travail propre. Il s'encliquette en toute simplicité sur le couvercle du boucleur et réceptionne les chutes de tissu dès qu'elles sont coupées. De plus, vous pouvez y ranger la pédale.



## Pincette BERNINA



**031 564 50 00** A B C<sup>1</sup> D<sup>1</sup> E<sup>1</sup> F<sup>1</sup>

<sup>1</sup> N'entre pas dans le compartiment pour accessoires du couvercle du crochet.

Avec la pincette BERNINA, vous réussirez l'enfilage de la surjeteuse sans problème. Elle permet de retirer facilement les fils résiduels dans la machine.



## Enfileur d'aiguille/à aiguille



**1 502 070 03 69** A B C D E<sup>1</sup> F

**2 502 010 70 44** E

<sup>1</sup> N'entre pas dans le compartiment pour accessoires du couvercle du crochet.

L'enfileur d'aiguille/à aiguille permet le maintien, le placement et l'enfilage des aiguilles de surjet.



## Pinceau/pose-aiguille



**1 502 010 72 47** A B C D E avec pose-aiguille

**2 502 070 03 63** F

Cet outil permet de retirer la poussière et les petits bouts de tissu logés près du crochet et de la plaque à aiguille. L'une des versions permet, en outre, de maintenir l'aiguille lors de son placement.

## Tournevis



Le tournevis permet de changer les aiguilles en toute simplicité.

1	<b>502 010 76 46</b>	A (L220)	1,5 mm hex
2	<b>502 010 06 80</b>	A (009DC) B C D E	slot
3	<b>035 987 50 00</b>	F	1,5 mm hex

## Stabilisateur de bobines



Le stabilisateur de bobines empêche les bobines et les cônes de différentes tailles de vibrer aux vitesses variables de couture.

1	<b>502 010 08 75</b>	A B C D E
2	<b>502 070 03 60</b>	F

## Support pour accessoires



Ce support est nécessaire pour fixer les accessoires des surjeteuses sur les modèles Funlock, les séries 300, 700D et 800D/DL.

<b>502 010 54 11</b>	A B C
----------------------	-------



## Coffret d'accessoires



502 070 03 65    A B C D E F

Le coffret d'accessoires accueille les pieds-de-biche de votre surjeteuse et de nombreux autres accessoires. Attention : le coffret d'accessoires est livré vide.



## Sac de transport pour la surjeteuse



502 010 72 00    A B C D E F

Pour que votre surjeteuse soit parfaitement protégée lors de vos déplacements ainsi que dans les périodes où vous ne l'utilisez pas.



Machine à broder multi  
aiguilles BERNINA E 16

# La broderie professionnelle

*La parfaite partenaire  
professionnelle et des loisirs*

Équipée de 16 aiguilles, d'une tension automatique du fil, d'une vitesse allant jusqu'à 1400 points/minute (ppm) et d'un bras cylindrique étroit, la BERNINA E 16 assume l'ensemble de l'éventail des tâches professionnelles : de la broderie du dos d'une veste à celle d'une petite poche jusqu'à la personnalisation des uniformes et des casquettes d'équipes ou celle de monogrammes stylés sur des sacs. Les magnifiques effets 3D de la technique chenille embelliront des vêtements destinés aux événements particuliers ou enjoliveront votre quilt de broderies raffinées. La BERNINA E 16 répond à tous vos désirs.



Plus d'informations sur [www.bernina.com/multineedle](http://www.bernina.com/multineedle). Tous les produits et modèles ne sont pas disponibles dans tous les pays.

# Le quilt professionnel

Machines quilt à bras long  
BERNINA Q20 / Q24

## Notre vision : *BIG*

Les machines quilt à bras long BERNINA Q20 et Q24 sont nées des idées les plus inspirantes des ingénieurs. Notre vision était de concevoir deux machines quilt qui se profilent par leur simplicité de maniement, leur robustesse et leur qualité haut de gamme habillées d'un beau design à la forme harmonieuse afin de séduire tous les quilleurs et toutes les quilleuses du monde entier.

## Notre rêve : *BIG*

Nous avons consacré beaucoup de temps à la conception de nos premières machines quilt à bras long en nous appuyant sur plus de 120 ans d'expérience et d'esprit d'innovation dans la fabrication de machines à coudre et à broder. Notre rêve était de vous offrir la possibilité de créer de grands quilts dans le souffle de votre esprit créatif. Vous allez adorer chaque détail ! Mettez votre talent au service de vos grands ouvrages quilt et entrez dans l'univers du quilt d'art. Les machines quilt à bras long BERNINA sont les parfaites partenaires de vos idées à la maison et dans votre atelier.

Plus d'informations sur [www.bernina.com/longarm](http://www.bernina.com/longarm). Tous les produits et modèles ne sont pas disponibles dans tous les pays.



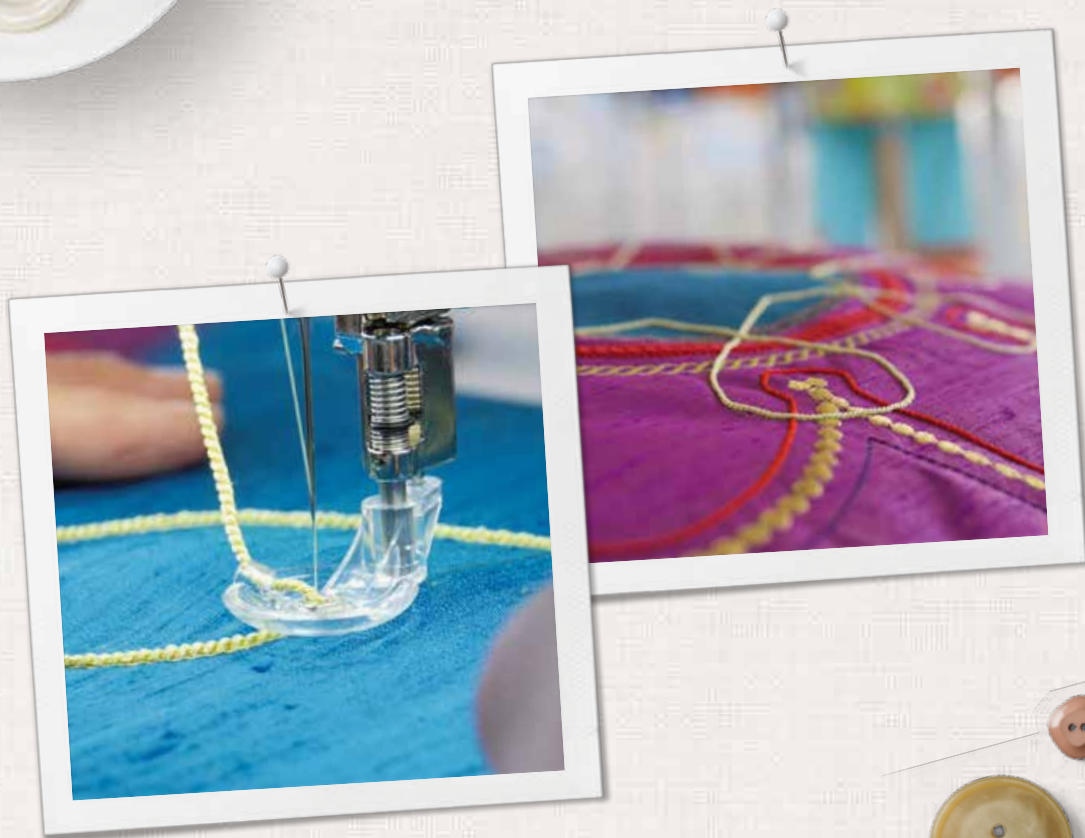

Certains accessoires ne sont pas disponibles dans chaque pays. Sous réserve de modifications dans l'assortiment et les fonctions de certains articles. Autres informations sous [www.bernina.com](http://www.bernina.com) ou auprès de votre concessionnaire BERNINA.



033879.55.02

made to create **BERNINA**