

VIKTIGA SÄKERHETSFÖRESKRIFTER

När du använder en elektriskt maskin bör du alltid tänka på:

Att alltid läsa instruktionerna innan du använder maskinen.

När maskinen inte används bör man alltid dra ur kontakten så att strömmen är bruten.

RISKMOMENT

Till skydd för elektrisk stöt:

1. Lämna aldrig maskinen ur sikte så länge som den är ansluten till strömnätet.
2. Stäng alltid av den och dra ur kontakten efter användning och före rengöring.
3. Dra alltid ur kontakten om du ska byta glödlampa, se till att de har samma volt antal (12volt/5watt).

VARNING

För att minska risken för brand, elektrisk chock eller personskador:

1. Symaskinen är ingen leksak. Var uppmärksam när du använder maskinen nära barn eller då den används av barn.
2. Använd symaskinen endast till arbeten som beskrivs i denna bruksanvisning. Använd endast tillbehör som rekommenderas av BERNINA.
3. Använd aldrig maskinen om:
 - om du ser att något är förstört
 - om den inte används till rätta syftet
 - om du har tappat den
 - om den har tappats i vatten
 Lämna in den till auktoriserade BERNINA handlare för undersökning, reparation, elektrisk eller mekaniska åtgärder.
4. Använd inte maskinen om det inte kommer in någon luft. Låt ventilations öppningar på symaskinen och fotkontrollen vara fria från damm, ludd och tygrester.
5. Var försiktig med fingrarna runt rörliga delar på maskinen, särskilt kring nålen.
6. Använd alltid BERNINAS original stygnplåt, fel plåt kan orsaka att nålen går av.
7. Använd inte en böjd nål.

8. Dra inte i material medan du syr, det kan orsaka att nålen går av.

9. Ställ alltid knappen till "0" när du gör några ändringar, som t.ex. trädning eller nålbyte, trädning av spole eller byte av pressarfot.

10. Dra alltid ur kontakten om du ska ta bort skydd.

11. Tappa aldrig eller stoppa in något in någon öppning.

12. Använd inte maskinen utomhus.

13. Använd inte maskinen där aerosol-produkter (spray) eller syrgas också används.

14. Före avstängning, ställ alltid alla knappar till "0" (off).

15. Stäng aldrig av maskinen genom att dra ur sladden, stäng av på knapparna först.

16. Inget ansvar för maskinen kommer att tas om maskinen har använts på fel sätt.

17. Denna symaskin är utrustad med dubbelisolering. Använd bara identiska reservdelar. Se instruktionerna för service på dubbelisolerade produkter.

SERVICE PÅ DUBBELISOLERADE PRODUKTER

I en dubbelisolerad produkt finns två isolerings system istället för jordning. Detta innebär att inget jordat ska kopplas med maskinen. Service på en dubbelisolerad produkt kräver extrema försiktighetsåtgärder och kunskaper och ska därför skötas av kvalificerad service personal. Reservdelarna måste vara identiska med de gamla. De dubbelisolerade produkterna är märkta med "DOUBLE INSULATION" eller "DOUBLE INSULATED".

Symbolen  kan också vara märkt på produkten.

FÖRVARA SÄKERHETSFÖRESKRIFTERNA INOM RÄCKHÅLL!

Denna symaskin är endast gjord för hemmabruk.

BERNINA®



" Välkommen

till BERNINA

familjen! "

H. P. Ueltschi

H.P.Ueltschi
BERNINA
Sewing machine Company

Att välja en **BERNINA sömnad & broderi** à la carte är ett viktigt beslut som kommer ge dig mycket i din sömnad många år framöver.

Kundernas tillfredsställelse har varit den drivande kraften i vårt familjeägda företag i över 100 år och jag ämnar att fortsätta denna tradition att leverera Schweizisk kvalitet.

BERNINAS sömnads och broderisystem ger dig ett unikt tillfälle att välja vad du behöver för dina egna sömnadsbehov.

Som namnet anger står "artista" modellerna för rent artisteri. Dessa maskiner erbjuder obegränsade möjligheter till sömnadsnöje av ett helt nytt slag. De inspirerar kreativiteten och låter dig få dina idéer omvandlade till praktisk sömnad av finaste kvalitet.

Dessutom erbjuder vi ett stort sortiment av sömnadstillbehör samt sömnadspublikationer fulla av praktiska och kreativa idéer vilket allt bidrar till den speciella sömnadglädje som BERNINA ger

Jag hälsar dig med glädje välkommen till familjen BERNINA.

Fritz Gegauf Ltd · BERNINA Sewing Machines · CH-8266 Steckborn/Schweiz

| | |
|-------|---|
| 1 | Säkerhetsinstruktioner |
| 4 | Framåt |
| 5 | Maskinens delar |
| 6–11 | Ställa i ordning maskinen |
| 12–14 | Sömnadsprogram/översikt |
| 15 | Syfötter |
| 16–17 | Nyttosömmar/knapphål |
| 18–22 | Allmänna instruktioner |
| 22–29 | Funktioner |
| 29 | Meddelande |
| 30–38 | Knapphål |
| 38–39 | Alfabet och siffror |
| 39–44 | Minne |
| 45–47 | 16-syriktningars/4-syriktningars sömnad/Kviltssömmar |
| 47–48 | Sidledsmatning "Konturdesign" sömmar |
| 49–50 | Balans |
| 50–51 | Hjälpprogram |
| 51–53 | Trådspänning/Tutorial/Sömnadsinstruktion |
| 54 | Smart funktionen |
| 55–67 | Setup program |
| 67–68 | eco (ekologisk) funktion |
| 68–70 | Special tillbehör |
| 71–73 | Nålar, tråd, tygmatning |
| 74 | Rengöring och underhåll |
| 75 | Felsökning |
| 76 | Förklaring av använda termer |
| 77–78 | Sakregister |

Baksidan

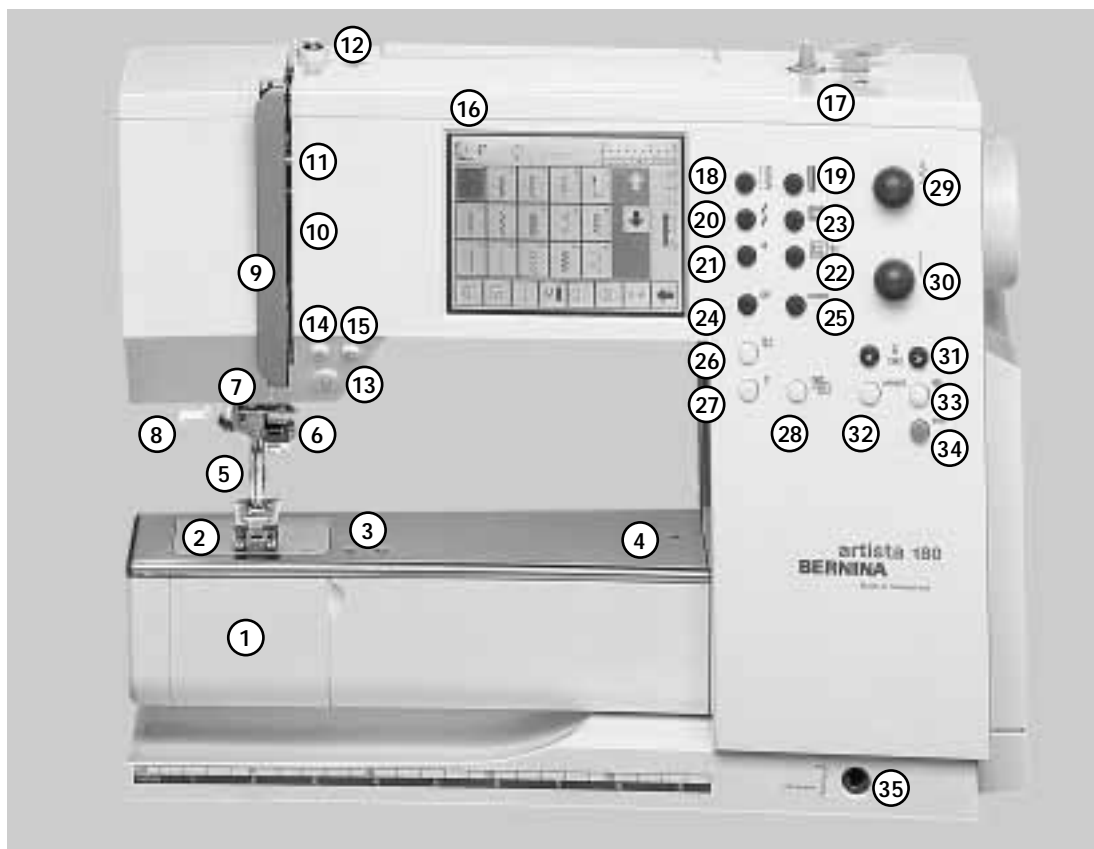

Sedd från Framsidan

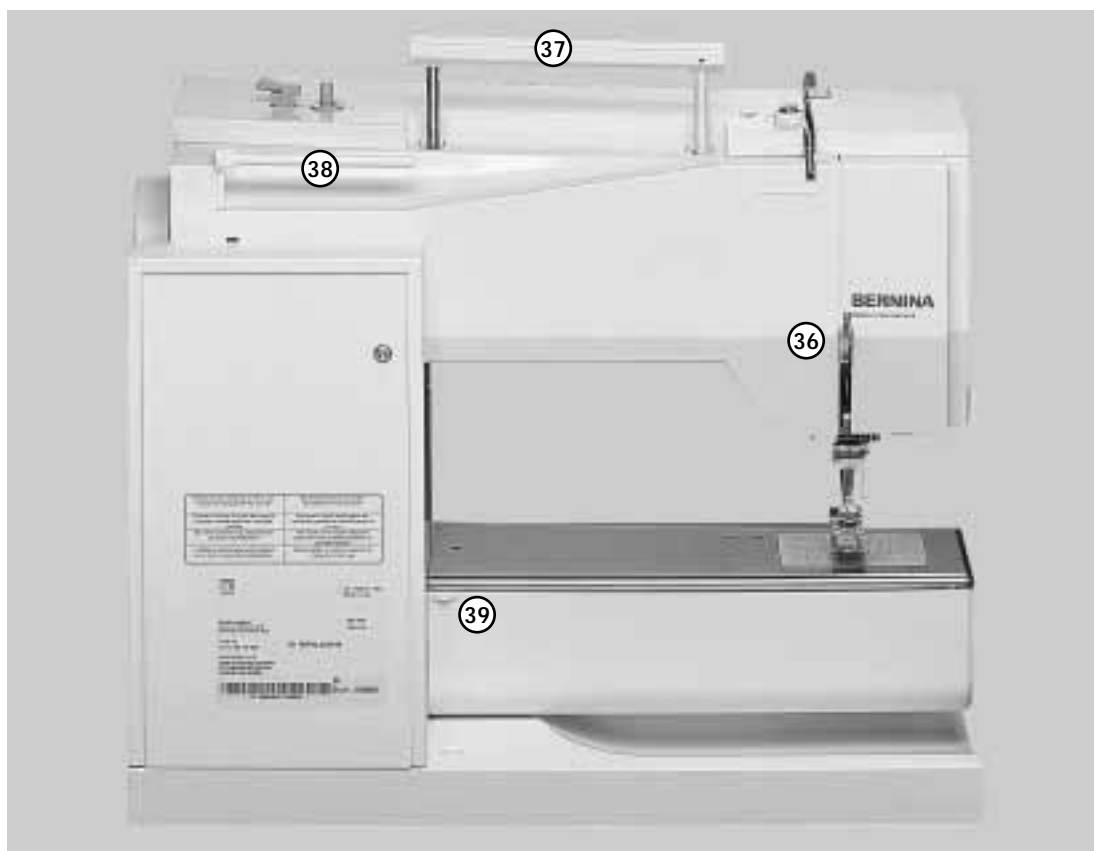

Sedd från Baksidan

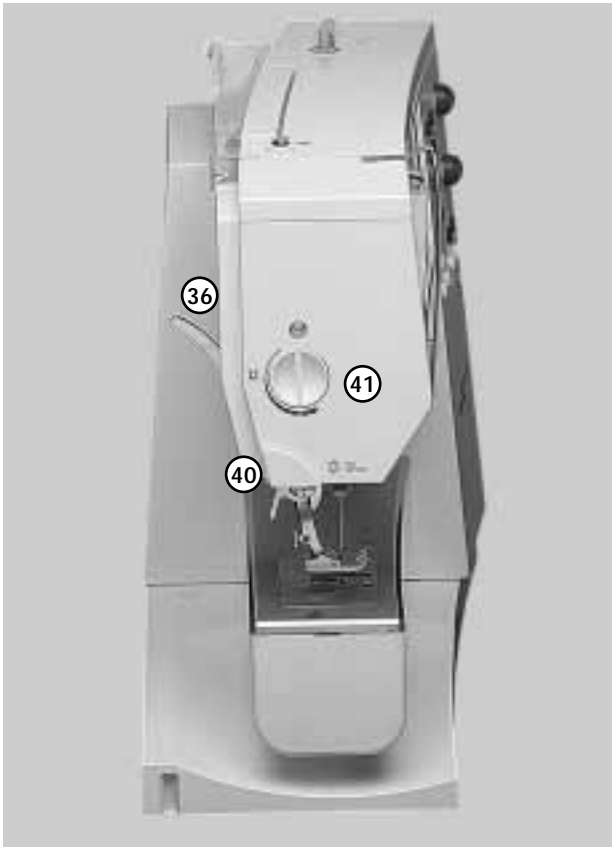

Sedd från vänster sida

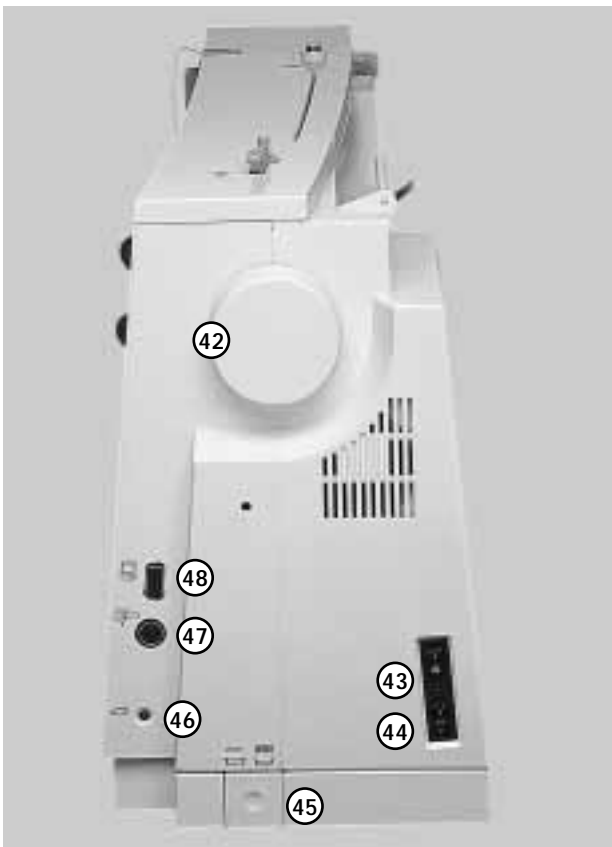

Sedd från höger sida

- 1 Lucka
- 2 Stygnplåt
- 3 Fastsättning av specialtillbehör
- 4 Hål för stoppring
- 5 Syfot
- 6 Nålhållare
- 7 Trådledare
- 8 Nålpåträdare
- 9 Trådtilldragarskydd
- 10 Trädningsväg
- 11 Trådtilldragare
- 12 Förspänning för spolning
- 13 Fästknapp/Backknapp
- 14 F-knapp (favoritfunktion)
- 15 Enkelmönster
- 16 Bildskärm
- 17 Spolanordning med på/av knapp och trådavskärare
- 18 Nyttosömsknapp
- 19 Knapphålsknapp
- 20 Dekorsömsknapp
- 21 Alfabetknapp
- 22 Broderiknapp
- 23 Kviltöm/16-riktningar/4-riktningar sömsknapp
- 24 Clr knapp (nollställning)
- 25 Minnesknapp (mem=memory)
- 26 Nålstopp upp/ned
- 27 Hjälpknapp
- 28 Trådspänning/Hjälp/Sömnadsinstruktör
- 29 Stygnbreddsrratt
- 30 Stygnlängdsrratt
- 31 Nålposition
- 32 Smart knapp (mellanminne)
- 33 Setup knapp
- 34 Eco knapp
- 35 FHS anslutning
- 36 Syfotslyftare (manuell)
- 37 Bärhandtag
- 38 Trådrollshållare
- 39 Fäste för tillsatsbord
- 40 Trådavskärare
- 41 Justeringsrratt för syfotstryck
- 42 Handhjul
- 43 Huvudströmsbrytare On/Off
- 44 Uttag för nätsladd
- 45 Sänkning av matare
- 46 Uttag för fotpedal
- 47 Uttag för broderimodul (extratillbehör)
- 48 PC serial port (anslutning)

Väskhuv



Väskhuv

- Väskhuvens skyddar mot damm och smuts
- Huvens har inbyggt tillbehörsfack

Tillbehör

- Fotpedal
- Bruksanvisning
- Nätsladd
- Garantisedel
- Syfotslyftare
- Linjal för sybordet
- Tillsatsbord

För att ta bort tillsatsbordet: lyft försiktigt och ta bort det.



Borttagning av väskhuv

- Håll händerna på var sin sida om väskhuv och lyft den rakt upp.

Tillbehörsask förvarar standardtillbehören



Tillbehörsasken förstorar arbetsytan

Fram- och baklocket öppnas genom att det fälls framåt respektive bakåt.



Borttagning av tillbehörsasken

- Tryck ut asken åt vänster om Du vill sy med friarmen.

Fastsättning av tillbehörsasken

- Tryck asken åt höger tills den fastnar.

OBS!

Spolluckan på friarmen måste vara stängd när tillbehörsasken tas bort.



Standardtillbehör *:

- 4 undertrådsspolar
- Nåset (130/705H)
- Sprättkniv
- Liten skruvmejsel
- Borste
- Kantlinjal
- Syfot för matarstyra sömmar nr. 1
- Overlock syfot nr. 2A
- Syfot för knapphål nr. 3
- Automatiska knapphål nr. 3C
- Syfot för blyxlås nr. 4
- Syfot för osynlig uppfällning nr. 5
- Öppen broderifot nr. 20
- Syfot för sidmatning nr. 40
- Nivåplattor för syfot
- Separat trådrollsstift
- 3 olika trådstiftsbrickor

* Kan variera från land till land

Nätsladd

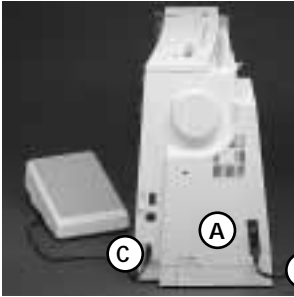

Nätsladden förvaras i väskhuv.

- Sätt i kontakt A i maskinuttaget.
- Sätt i kontakt B i vägguttaget.

Sladd till fotpedalen

- sätt i kontakt C i maskinuttaget.

Fotpedal

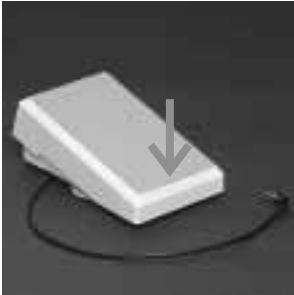

Fotpedalen är till för att reglera syhastigheten.

- Ett lätt tryck med hälen på fotpedalen gör att nålen kan flyttas i upp resp. nedläge.

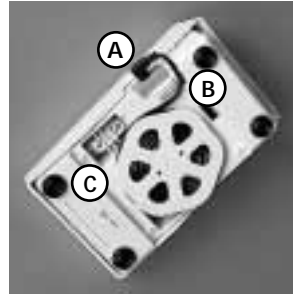

Förvaring av fotpedalssladden

- Sladden viras om fästena på pedalens undersida.
- Sätt i sladdkontakten vid A.

Sladd under sömnaden

- Vira ut så mycket sladd som går åt och haka fast resten vid B eller C

Huvudströmbrytare



Huvudströmbrytare

- Omkopplaren är placerad på samma sida som handhjulet.
- **1** = Maskinen är påkopplad.
- **0** = Maskinen är avstängd.

Sylampan är kopplad till huvudströmbrytaren och tänds automatiskt när maskinen är på.

OBS! Läs

säkerhetsföreskrifterna!

Tillsatsbord



Tillsatsbordet förstorar arbetsytan

Friarmen för större rörformade föremål

Fastsättning av tillsatsbordet

- Skjut in bordet över friarmen och tryck fast det.

Borttagning av tillsatsbordet

- Lossa bordet genom att trycka det åt vänster.
- Tag bort det.

Linjal

- Skjut in linjalen från höger i spåret på bordets undersida.
- Linjalen kan ställas in steglöst över hela bordslängden.

Mättskala

- Siffran "0" motsvarar mellersta nålpositionen.

Fri-Hands-System (FHS) Knälyft



Knälyftet är till för att höja och sänka syfoten.

- Om knälyftet trycks åt höger
- höjs syfoten samtidigt som mataren sänks ned,
- efter första stygnet höjs mataren upp igen till normalt läge.

Montering av knälyftet

- Knälyftet förvaras i väskhuv.
- sätt fast knälyftet i uttaget längst ned till höger på bottenplattan. Det ska gå lätt att använda knälyftet, utan att sittställningen behöver ändras.

OBS!

Skulle vinkeln mot knät kännas obekvämt kan den anpassas i BERNINA-butiken.

Spolning av undertråden

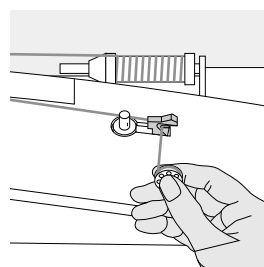
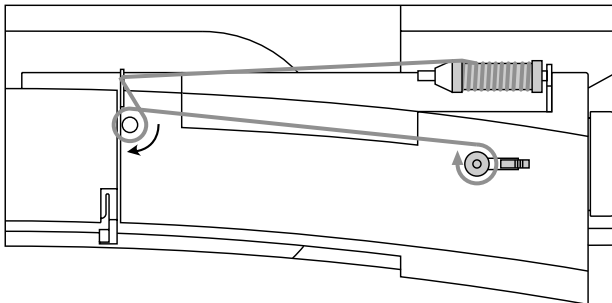
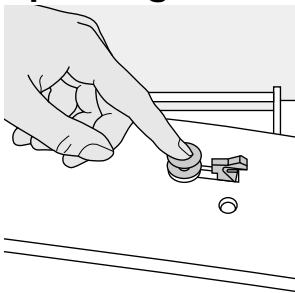

Spolning av undertråden

- Sätt på huvudströmbrytaren.
- Sätt den tomma spolen på spoltappen.
- Led tråden från trådrullen in i den bakre trådledaren och vidare runt förspänningstappen i pilens riktning.
- Vira tråden några varv medsols om den tomma spolen.
- Tryck inkopplingsarmen för spolning mot spolen.
- Tryck ned fotpedalen.
- Spolningen avslutas automatiskt när spolen är full.
- Ta bort spolen.
- Klipp av tråden genom att dra den över trådavskäraren.

Trådavskärare

- Klipp av tråden genom att trycka den mot trådavskärarens kniv

Spolkapsel

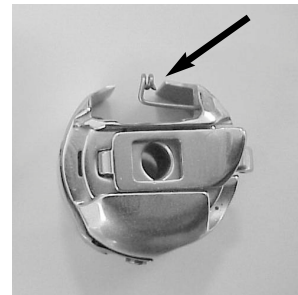
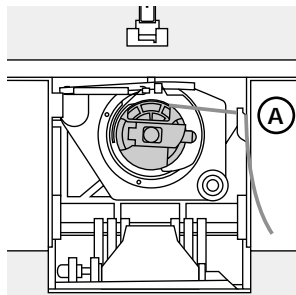
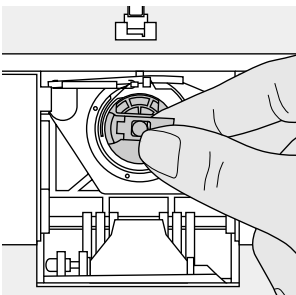
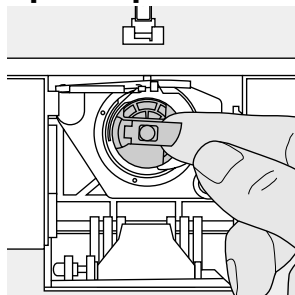

Uttag av spol kapseln

- Placera nålen i uppläge.
- Ställ huvudströmbrytaren på "0".
- Öppna locket på tillbehörsasken.
- Öppna luckan på maskinen.
- Fatta tag i den lilla klaffen på spol kapseln.
- Tag ur spol kapseln.

Isättning av spol kapseln i griparen

- Håll i klaffen på spol kapseln.
- Sätt i kapseln så att öppningen på spol kapseln pekar uppåt och fastnar i öppningen på griparen.
- Stäng luckan.
- Stäng locket på tillbehörsasken.

Undertrådsavskärare

- Sätt i spol kapseln.
- Drag tråden över trådavskäraren A.
- Tråden skärs av.

OBS! Undertråden behöver inte hämtas upp, eftersom den avskurna trådbiten räcker till att börja sy.

Varning:

Om din sydator är utrustad med broderspolkapsel, trä bara undertråden i fjäderledaren då brodermodulen (extra tillbehör) används.

OBS! Läs säkerhetsföreskrifterna!

Isättning av undertrådsspolen

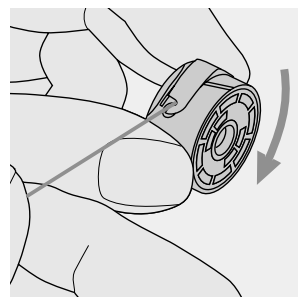
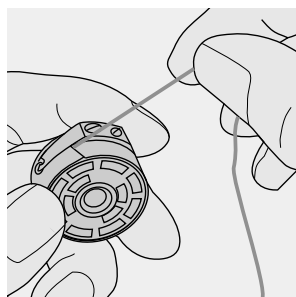
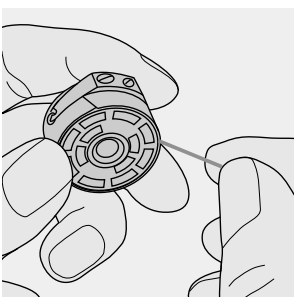
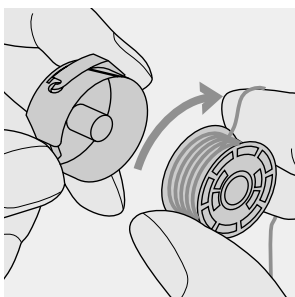

- Lägga spolen i kapseln så att tråden roterar medsols.

- För tråden från höger in i skäraren.

- Dra tråden åt vänster in under spännfjäders framkant tills den ligger i den T-formade öppningen vid fjäderns framkant.

- Kontrollera att spolen roterar medsols.

Byte av nål

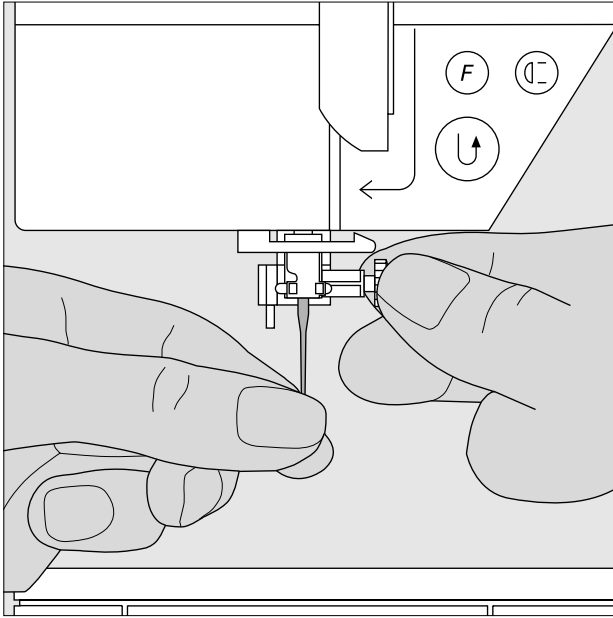

Borttagning av nål

- Placera nålen i uppläge.
- Ställ huvudströmbrytaren på "0".
- Sänk ned syfoten.
- Lossa nålhållarskruven
- Drag nålen nedåt.

Isättning av nål

- Kontrollera att nålens flata sida är vänd bakåt.
- För upp nålen i nålhållaren så långt det går.
- Drag åt nålhållarskruven.

OBS! Läs säkerhetsföreskrifterna!

Byte av syfot

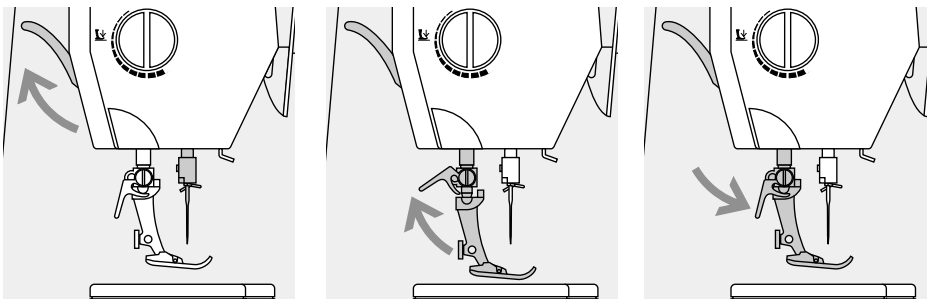

Byte av syfot med hållare

- Placera nålen och syfoten i uppläge.
- Ställ huvudströmbrytaren på "0".
- Fäll upp spärrhaken.
- Tag bort syfoten.

Fäll upp spärrhaken

- lyft spaken uppåt
- ta bort syfoten

Fastsättning av syfoten

- Placera syfoten under hållaren.
- Fäll spärrhaken nedåt.

OBS! Läs säkerhetsföreskrifterna!

Extra spolstift

Vertikal spolstift

- Den extra spolstift finns i tillbehörslådan.
- Dra den från höger till vänster i den tillgängliga öppningen.
- Dra den till höger när du ska ta bort den.
- Mycket bra att ha när du syr med mer än en tråd, dubbelnålen.

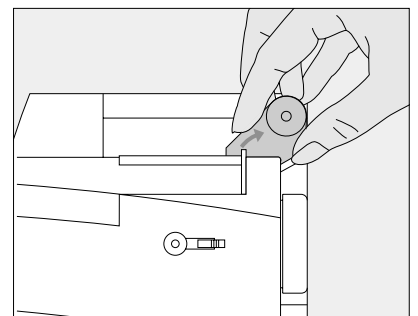
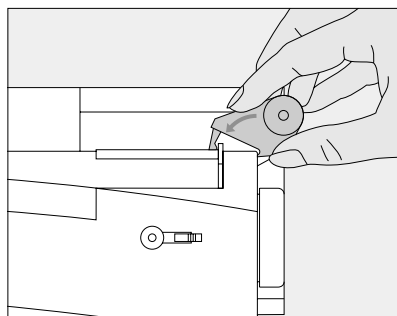

Trädning av övertråden

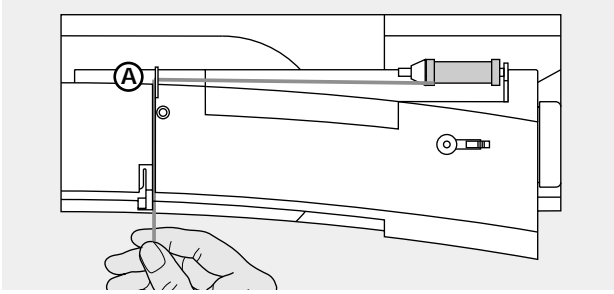

Trädning av övertråden

- Placera nålen och syfoten i uppläge.
- Ställ huvudströmbrytaren på "0".
- Sätt trådrollen på trårullsstiftet.
- Sätt fast passande trådstiftsbricka på stiftet (trådrollens diameter ska vara ungefär lika stor som trådstiftsbrickan).
- Håll i tråden och led den i den bakre trådledaren A.
- Led tråden framåt genom skåran vid övertrådsspänningen.

Ner

- Led tråden nedåt längs högersida av trådtilldragarskyddet och runt punkt B.

Upp

- Led tråden uppåt längs vänster sida av trådtilldragarskyddet och runt punkt C (trådtilldragaren) i pilens riktning.

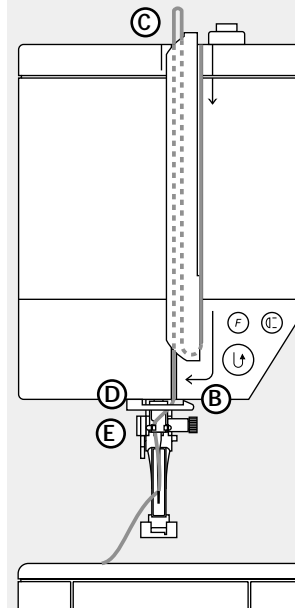

Ner

- Led tråden nedåt genom trådledaren D och E.

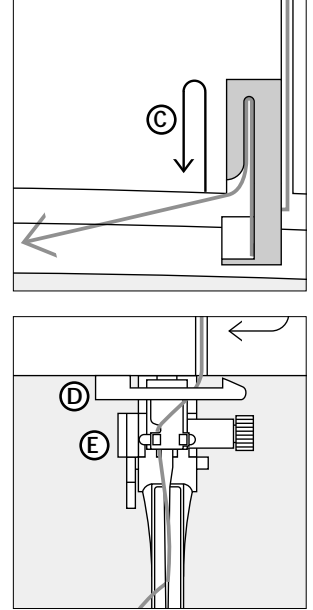

OBS! Läs säkerhetsföreskrifterna!

Nålpåträdare

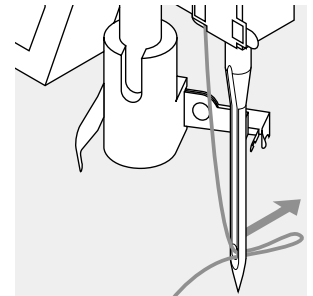
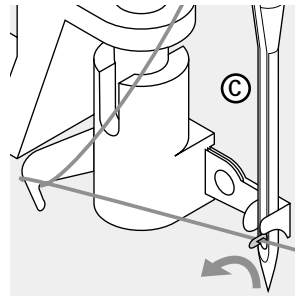
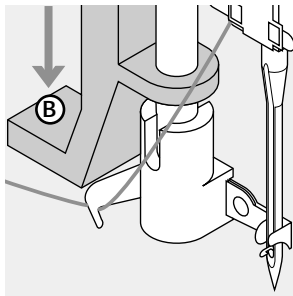
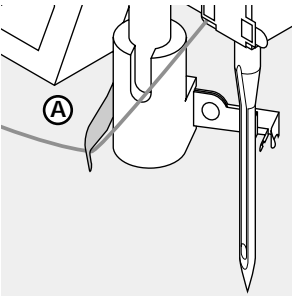

- Sänk ned syfoten. Lägga tråden bakom haken A och håll i den.

- Tryck ned spaken B.

- Led tråden framför nålen C.
- Led tråden nedifrån längs nålen och upp tills den fastnar (metallhake).

- Släpp haken B och tråden.
- Drag ut trådöglan genom nålsögat.

Upphämtning av undertråden

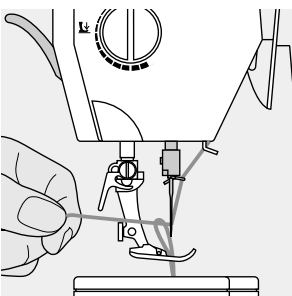

Upphämtning av undertråden

- Håll i övertråden.
- Sy ett stygn.
- Drag i övertråden tills undertråden blir synlig i stygnhålet.
- Led över- och undertråden bakåt genom skåran på syfoten.
- Drag dem över tråдавskäraren.

OBS!

Vid vissa typer av arbeten måste undertråden hämtas upp genom stygnplåten. För normala sömnadsarbeten har dock trådändarna tillräcklig längd om tråd-avskäraren för undertråden har använts.

Trådavskärare

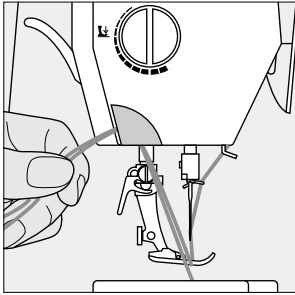

Trådavskärare

- För in över- och undertråden i trådavskäraren framifrån och bakåt.
- Trådarna lossnar automatiskt när första stygnet sys.

Stygnplåt

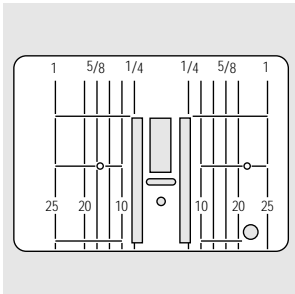

Stygnplåts markeringar

- Stygnplåten har sömmarkeringar både i mm och tum.
 - Millimeter markeringarna finner du längst fram.
 - Tum markeringarna finner du längst bak.
 - Måttsystemet visar avståndet från nålen till linjerna.
 - Linjer finns både till höger och vänster om nålen.
- De är väldigt användbara för precis söm.
 - De horisontala linjerna är användbara för knapphål mm.

Matare

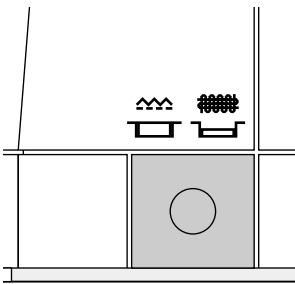

Knapp under handhjulet

Mataren är inställd på tygmatning när knappen är uttryckt.

Trycks knappen in, sänks mataren ned, så att arbetet kan föras för hand (stoppning, frihandsbroderi etc).
För broderi med Broderimodulen.

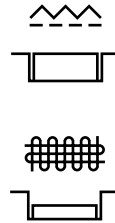

Justerbart syfotstryck

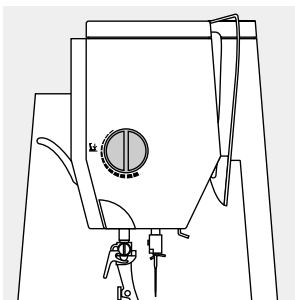

Manövrerratt på maskinen

- Justeringsratt för syfotstryck sitter på maskinens vänstra sida.

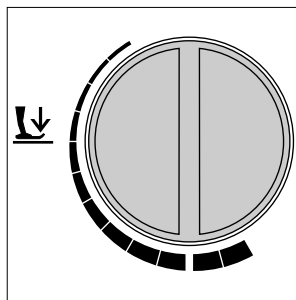

Normalt syfotstryck

- för all normal söm ska ratten stå så här

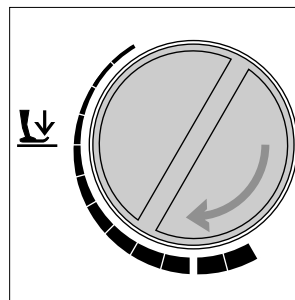

Minskat syfotstryck

- för trikåtyger och löst stickade tyger
- tyget drar sig inte under sömnaden
- minska endast syfotstrycket så mycket att tyget fortfarande matas fram

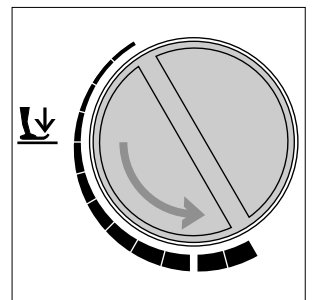

Ökat syfotstryck

- för kraftiga tyger
- tyget matas fram bättre

Practical stitches

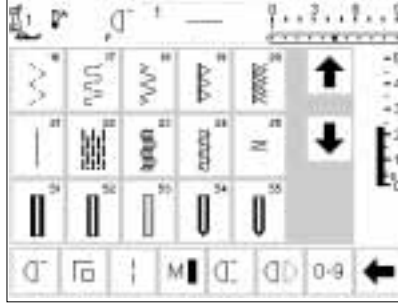
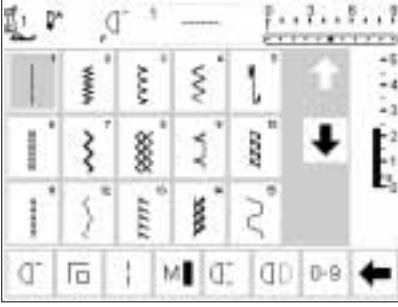

Knapphål

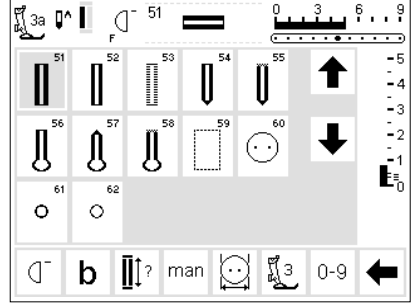

9 mm/40 mm dekorativa sömmar

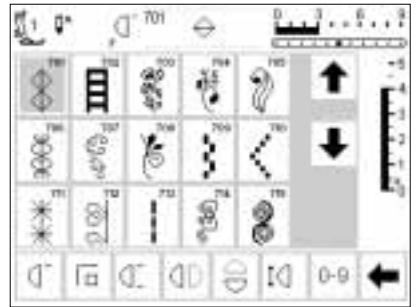
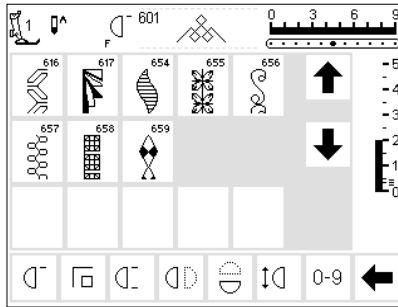
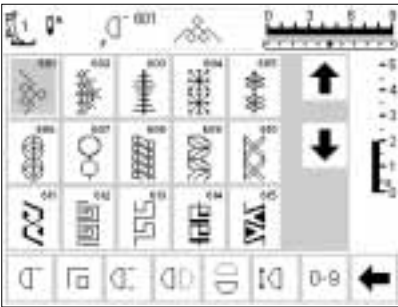
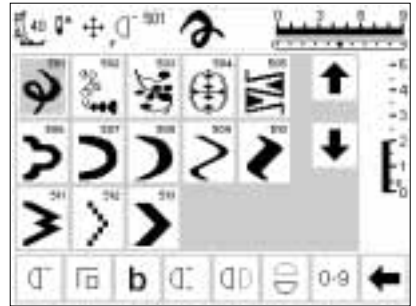
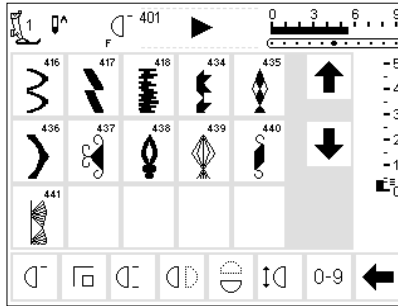
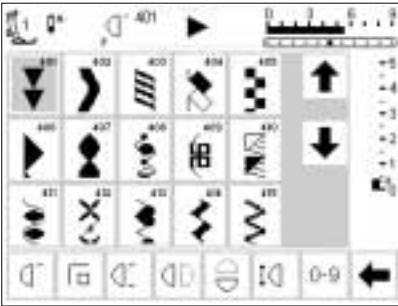
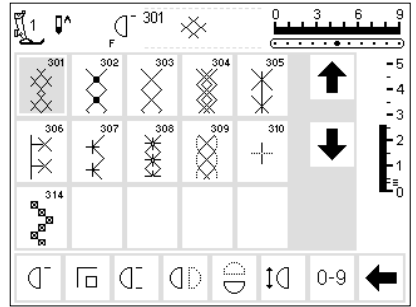
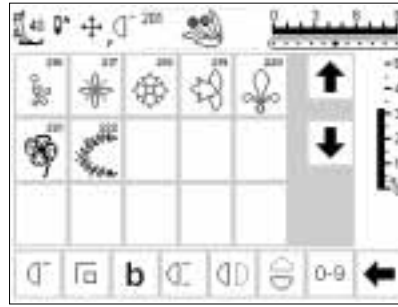
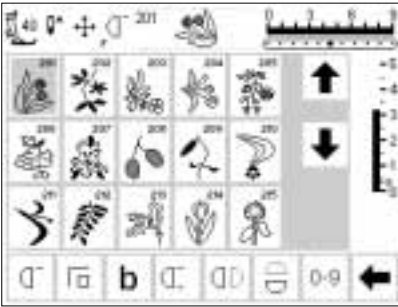
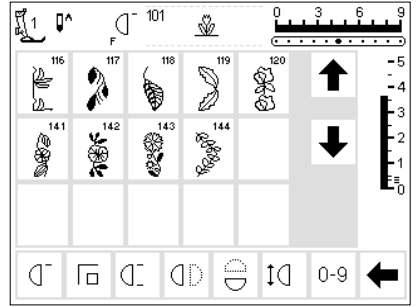
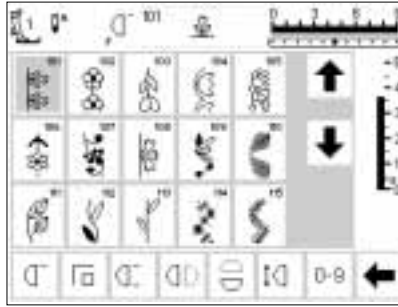
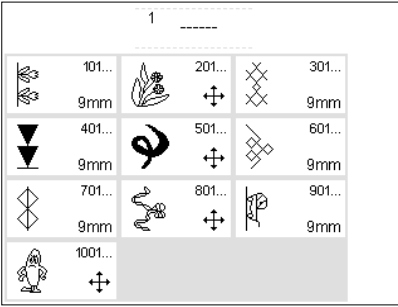

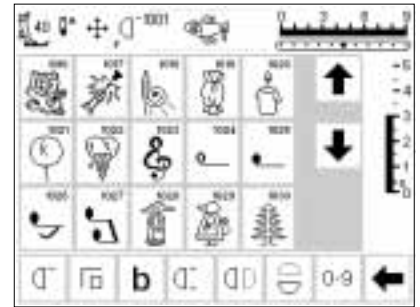
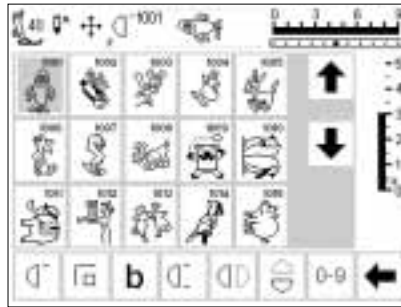
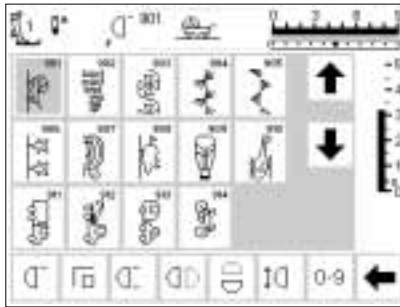
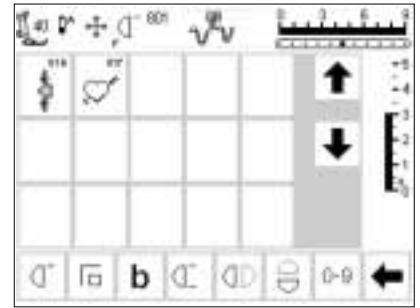
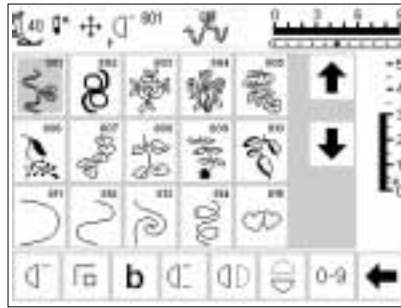
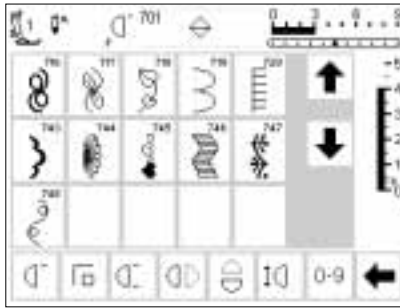

Kvilt sömmar

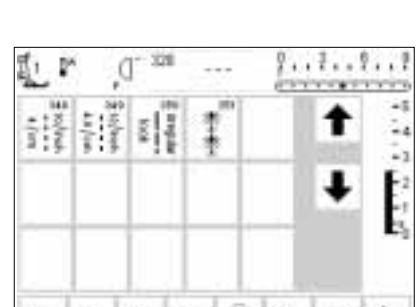
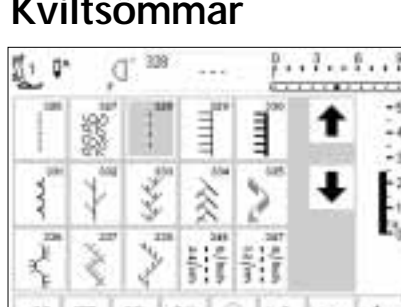
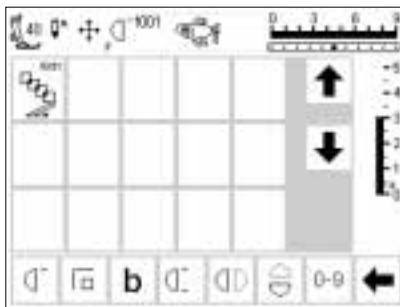

16-riktningar sömnad

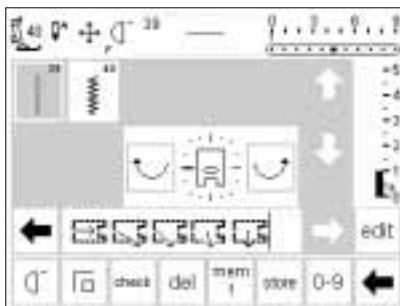

4-riktningar sömnad

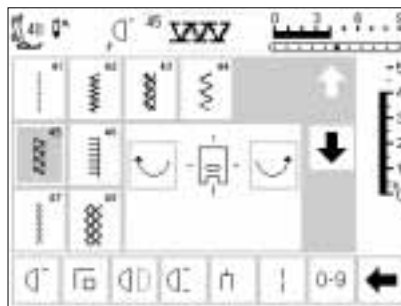

Alfabet

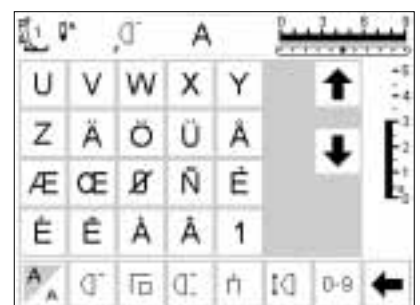
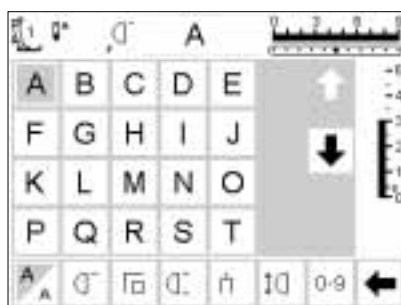
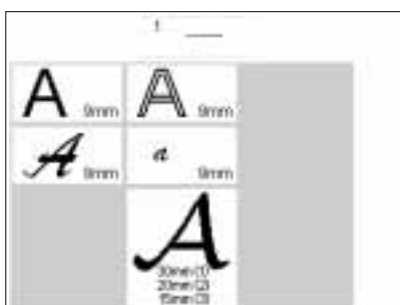

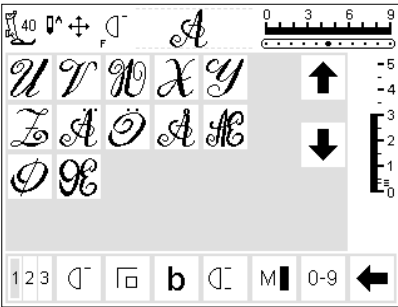
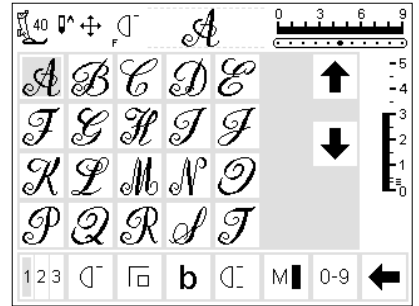
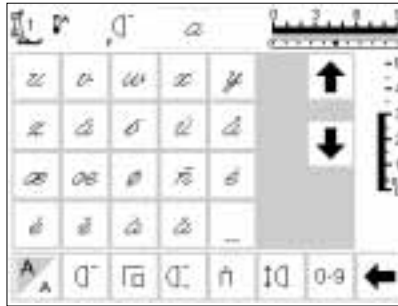
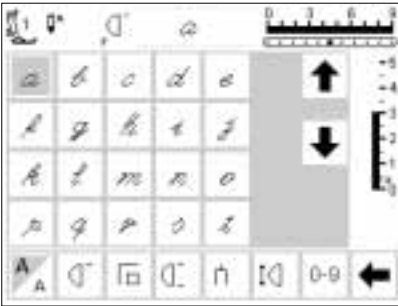
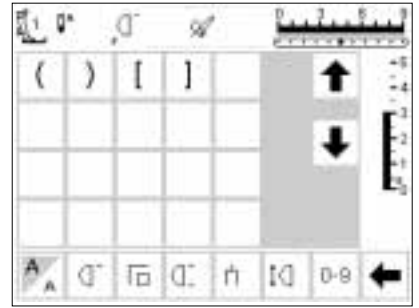
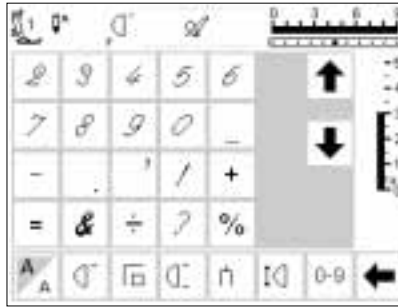
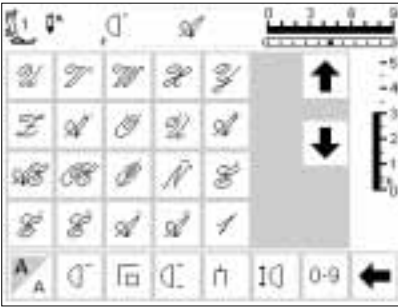
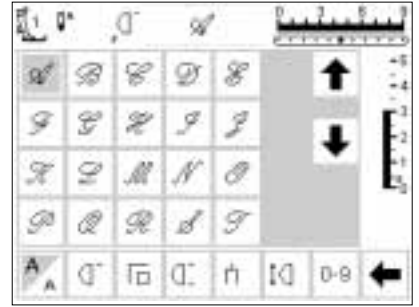
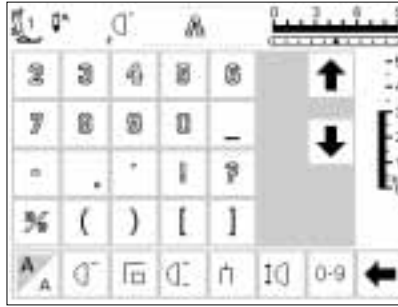
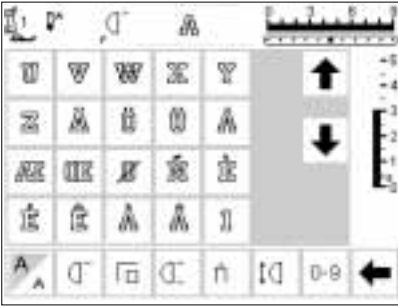
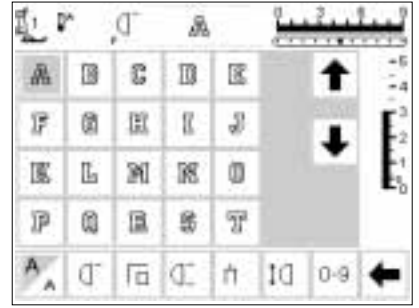
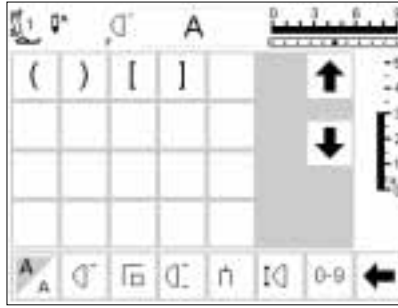
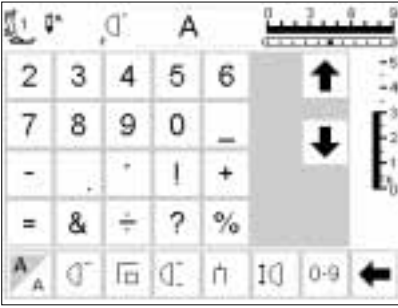

Syfötter

OBS! Bokstaven "C" efter syfotsnummret visar att foten är utrustad med en sensor för 9mm stygn. När en söm är

vald och fastsatt i en maskin är programvidden 9mm, istället för 5mm. Bokstaven syns inte alltid på skärmen.

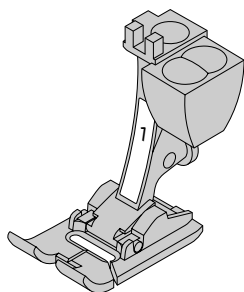

1
Kodad syfot för matarstyrd sömmar, för nyttosömmar och dekorativa sömmar.

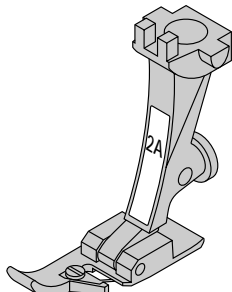

2A
Overlockfot, för overlocksömmar, kastning av kanter.

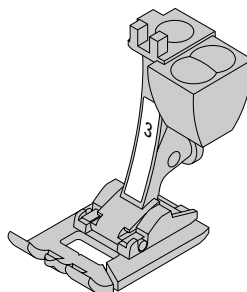

3
Knapphålsfot, visas som fot nummer 3 på skärmen

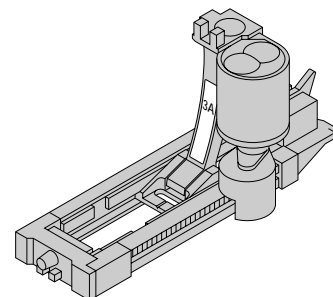

3A
Automatisk knapphålsfot med släde, för knapphål i vävda material, stoppningsprogram

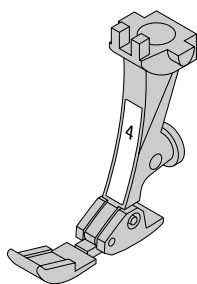

4
Blixtlåsfot, för isyning av blixtlås

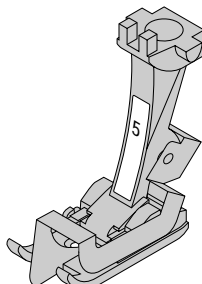

5
Uppfällningsfot, för osynlig uppfällning och kantstickningar

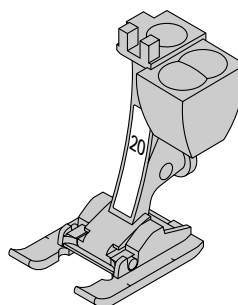

20
Kodad öppen broderfot, för broderi, applikation, tätsömmar, monogram

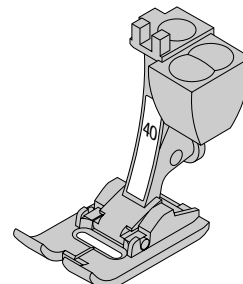

40
Kodad syfot för sidledsmatning, för alla sidledsmatade mönster.

BERNINA special syfötter

Syfötterna som ingår i standardutrustningen täcker de flesta vanliga sömbehov. För speciella arbeten som t. ex. lapptäckssömnad, kvilting, hemdekoration, skradderie etc rekommenderar vi BERNINAS specialsyfötter som underlättar sömnaden väsentligt.

Vänd dig till din BERNINA återförsäljare.

Samples of Specialty Presser Feet

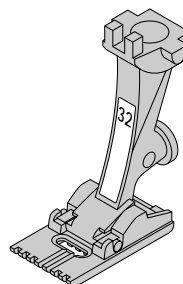

32
Biesenfot (2 mm nål) med 7 spår, för stråveck i finare ylle och bomull

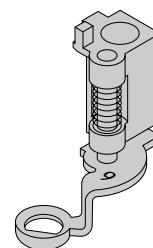

9
Stoppfot, för stoppning, monogram och frihandsbroderi

Praktiska sömmar



- 1 Raksöm**
för alla icke elastiska tyger och alla slags raksömsarbeten

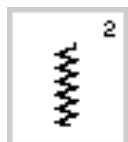

- 2 Sicksack**
för de flesta slags tyger, till enklare sicksackarbeten som t.ex. kastning av kanter i tunna tyger, till påsömnad av resår och spets



- 3 Vari-overlock**
främst för tunna jersey tyger och elastiska overlocksömmar och fällar

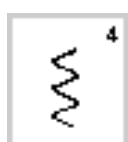

- 4 Bågsöm**
för de flesta slag tyger, för lappning och lagning, förstärkning av fällar

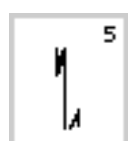

- 5 Fäststyg**
för alla slags tyger, syr fäststyg med raksöm i början och slutet av sömmen

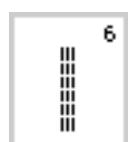

- 6 Förstärkt raksöm**
förstärkning av sömmar i kraftiga, hårda tyger

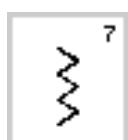

- 7 Förstärkt sicksack**
förstärkning av sömmar i fasta tyger, synliga fällar och sömmar, dekorativa sömmar



- 8 Våffelsöm**
för de flesta trikåtyger och glatta tyger, synliga fällar och sömmar

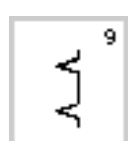

- 9 Osynlig uppfällning**
för de flesta tyger, osynlig uppfällning, musselsöm i mjuk jersey och tunna tyger, dekorsöm

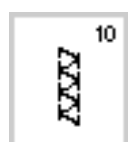

- 10 Dubbel overlock**
för alla typer av stickade material, overlock = syr ihop och kastar samtidigt

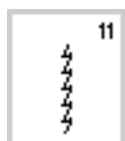

- 11 Super stretch**
öppen söm i alla högelastiska tyger söm lycra

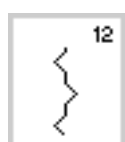

- 12 Rynksöm**
för de flesta tyger, rynkning med pärlgarn eller gummitråd. Fogsöm = sy ihop två invikta kanter som ligger an mot varandra

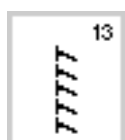

- 13 Stretchoverlock**
för medeltjockt stickat material, frotté och fasta vävda tyger. För overlocksömmar och flata omlottsömmar



- 14 Trikåsöm**
för naturliga material, blandat eller syntetiska tyger och finare stickade tyger. Synliga fällar och sömmar, lagning av jersey/interlock

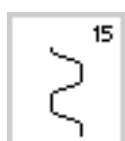

- 15 Universalsöm**
för kraftiga material som filt och läder. Flata omlottsömmar, synliga fällar, påsömnad av resårband, dekorsömmar

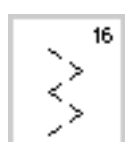

- 16 3-stegssicksack**
kastning av vävda tyger, förstärkning av kanter, påsömnad av resårband, dekorativa sömmar

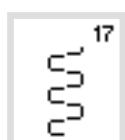

- 17 Lycrasöm**
för alla stretchtyger som är elastiska i båda riktningar, flata omottsömmar och fällar, förstärkta sömmar i underkläder

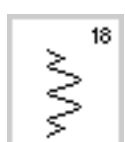

- 18 Stretchsöm**
för alla elastiska tyger, öppna sömmar i sportkläder

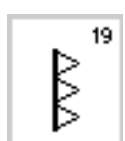

- 19 Förstärkt overlock**
för medium till tjocka stickade tyger och frotté, overlocksömmar och flata omlottsömmar

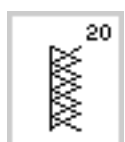

- 20 Stickoverlock**
för alla trikå samt hand- eller maskinstickade material. Overlock = syr ihop och kastar samtidigt



- 21 Träckling**
träckling av sömmar och fällor etc

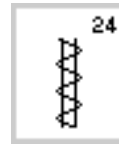

- 24 Tränsprogram**
förstärkning av fickkanter, påsömnad av hållor etc.

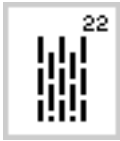

- 22 Enkelt stoppnings-program**
för automatisk stoppning i tunna och medeltjocka tyger

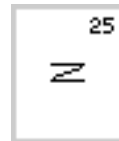

- 25 Tränsprogram**
förstärkning av fickkanter, påsömnad av hållor etc.



- 23 Förstärkt stoppnings-program**
för automatisk stoppning i tunna och medeltjocka tyger

För instruktioner hur olika stygn används hänvisas till sömnadshandboken sid 2–20.

Knapphål



- 51 Standardknapphål**
för tunna till halvtjocka tyger, för blusar, klänningar, byxor, påslakan

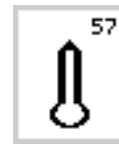

- 57 Ögonknapphål med spetsig träns**
ej elastiska tyger, för jackor, kappor, fritidskläder etc.



- 52 Smalt standardknapphål**
för tunna till halvtjocka tyger, för blusar, klänningar, dräkter, byxor, barn- och babykläder, dockkläder och pysselarbeten

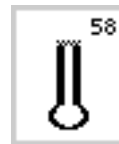

- 58 Ögonknapphål med vågrät träns**
för finare vävda tyger (inte elastiska), för jackor, kappor, fritidskläder.

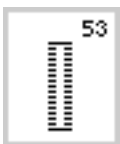

- 53 Stretchknapphål**
för alla elastiska tyger av bomull, ylle, siden och syntetjersey

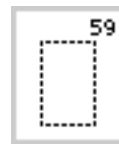

- 59 Raksömsknapphål**
förstärkning av redan sydda knapphål, knapphål i läder eller imitation



- 54 Runt knapphål med standard träns**
för halvtjocka till mycket tjocka tyger av alla slag, för klänningar, jackor, kappor, regnkläder etc.



- 60 Knappisningprogram**
för isyning av knappar med 2 eller 4 hål



- 55 Runt knapphål med vågrät träns**
för halvtjocka till mycket tjocka tyger av alla slag, för klänningar, jackor, kappor, regnkläder etc.

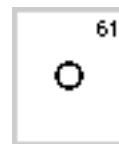

- 61 Öljet hål med sicksack-stygn**
öppning för snodd och smala band, dekorativa arbeten

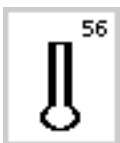

- 56 Ögonknapphål med standard träns**
för kraftiga vävda material (inte elastiska), för jackor, kappor, byxor, fritidskläder etc.

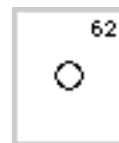

- 62 Öljetthål med rakstygn**
öppning för snodd och smala band

För mer information om sömmar och knapphål, se artista 180 sömnadshandboken sid 21–30

Bildskärm

Artista manövreras med en kombination av knappar och rattar på maskinen samt av beröring av bild-skärmen genom att peka på önskad funktion.

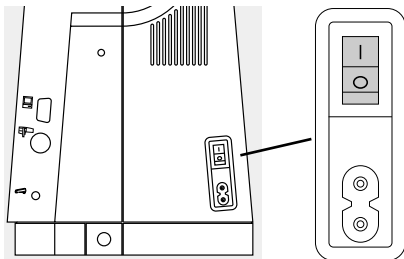

Huvudströmbrytaren 1

- ställ strömbrytaren på "1".



Öppningsbild

- välkommen
- visas i ca 3 sekunder
- kan ändras eller väljas bort med Setup funktionen

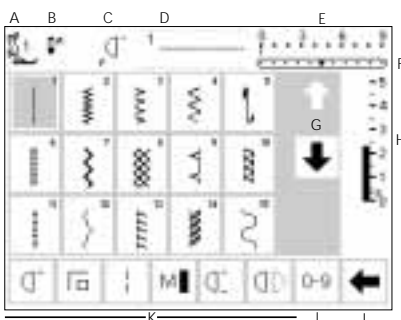

Nyttosömsbild

- nyttosömsöversikten syns omedelbart efter välkomstbilden
- bildskärmen visar:
 - A – syfotsindikator
 - B – nålstoppsläge
 - C – vald "F" knappsfunktion
 - D – vald söm med nummer
 - E – stygnbredd (grundinställningen syns alltid)

- F – nålposition (det finns 11 olika lägen)
- G – upp/ned rullningspil
- H – stygnlängd (grundinställningen syns alltid)
- I – rullningspil för funktioner
- J – sömurval med nummer (vald söm syns upptill på skärmen)
- K – funktioner

Sömval på bildskärmen/sömöversikt/funktioner

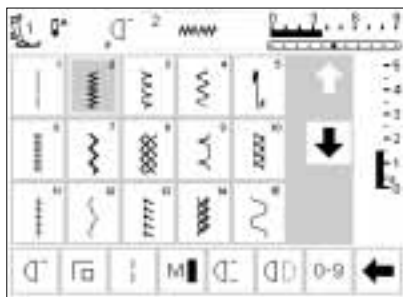

Välj en söm

- peka på önskad söm på skärmen
- sömmen visas upplyst
- varje söm visas med sitt nummer

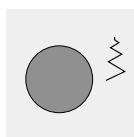

Ändring av stygnbredd

- vrid den övre ratten



- ändrade bredden visas på stygnbreddsskala
- grundinställningen syns som blinkande streck i 3 mm
- stygnbredden kan ändras från 0 till max 9 mm när man använder kodade syfötter
- stygnbreddsskalan visar automatiskt 0–9

- stygnbredden kan ändras från 0 till max 5,5 mm när man använder icke-kodade syfötter
- stygnbreddsskalan visar automatiskt 0–5 vid användning av ej kodade fötter

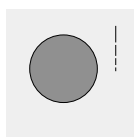

Ändring av stygnlängd

- vrid den nedre ratten

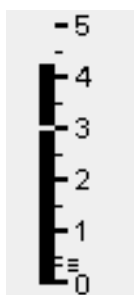

- ändrade längden visas på stygnlängdsskalan
- grundinställningen syns som blinkande streck i 3 mm
- stygnlängden kan ändras från 0 till max 5 mm på de flesta stygn



Den valda sömmen visas till vänster om stygnbreddsskalan

- en graf av den valda sömmen syns i mitten av skärmen
- sömnumret syns tillvänster om grafen

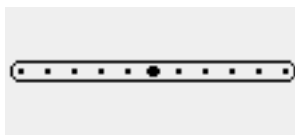

Ändring av nålposition

- tryck på högra eller vänstra nålpositions-knappen
- varje tryck flyttar nålen en punkt åt höger eller vänster

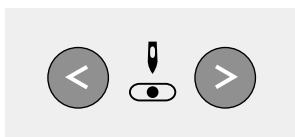



Syfotsindikator

- den rekommenderade syfoten visas med numret

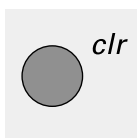

Tillbaka till grundinställningen

- tryck på clr-knappen på maskinens framsida
- sömmen återgår till grundinställning

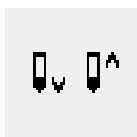

Nålstopp

- tryck på nålstoppknappen
- pilen pekar nedåt
- maskinen stannar alltid med nålen nere i tyget
- tryck på nålstoppknappen igen och pilen pekar uppåt maskinen återgår till att alltid ha nålstopp upp



Funktioner

- tryck på önskad funktion
- fältet ändrar bakgrundsfärg (ett antal olika funktioner kan väljas samtidigt)
- tryck på verktygsfältets pil (till höger) för att rulla fram fler funktioner
- aktivera en annan funktion som önskas
- tryck på verktygsfältets pil och rulla igen
- verktygsfältet kan ställas in efter eget behov i Setup
- för mer information se sid 22–29

Söm val

Sömmarna kan väljas genom att använda en av de två olika metoderna här nedan

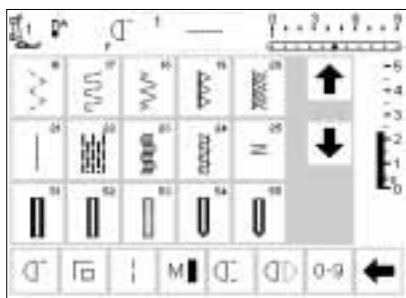

Rullning upp/ned

- tryck på pilen (nedåt)
- rulla skärmen för att se alla sömmarna
- översta raden försvinner
- nästa två raderna flyttas upp
- en ny rad syns längst ned
- tryck på pilen (upp)
- den första raden av sömmar syns igen
- rullfunktionen (upp/ned) används för att finna och se maskinens alla sömmar
- när den önskade sömmen är funnen, tryck för att välja

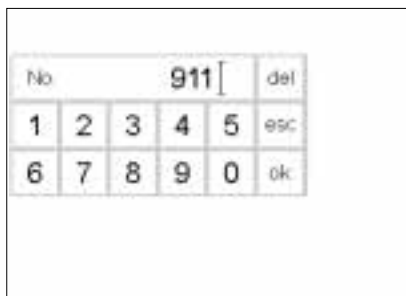

Välja söm efter nummer

- tryck på funktionen "0–9" på skärmen
- bilden ändras till att visa sömnummer
- tryck på nummer för att välja önskad söm
- numret på valda sömen visas i översta raden

Att korrigera

- för att rätta misstaget eller välja nytt, tryck på "del" - rutan överst till höger
- markören rör sig åt vänster och tar bort siffrorna, en efter en.
- Välj ett nytt nummer

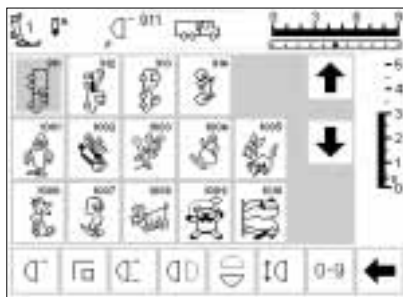
**Bekräfta och gå till nästa bild**

- tryck på "OK" för att bekräfta
- skärmen visar den valda sömmen
- den valda sömmen blir upplyst

Tillbaka till föregående bild

- tryck på "esc"
- föregående bild visas på skärmen
- om inte valet är bekräftat med OK kommer den söm som valts med nummer att vara borta

Observera:

Om man slår ett sömnummer som inte finns i programmet, reagerar inte skärmen alls.

Enkelt menyval

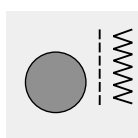

Nyttosömmar

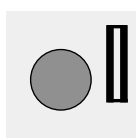

Knapphål

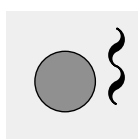

Dekorsömmar

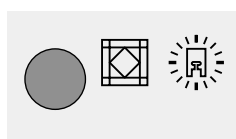
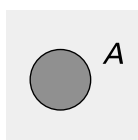
Kviltösommar
16/4 syriktningars

Alfabet

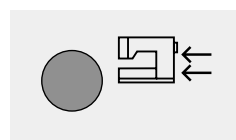

Broderi

Externa menyknappar

- tryck på knappen för att välja önskad meny
- den första sömmen, sömprogram eller sömöversikten syns på skärmen

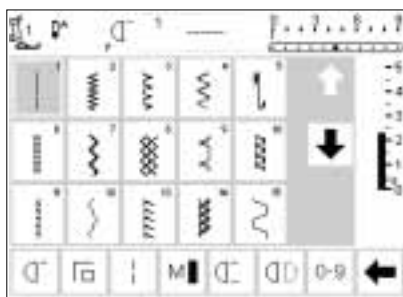
**Nyttosömsknappen**

- nyttosömsmeny visas
- raksömmen överst till vänster är aktiverad
- 15 nyttosömmar syns på skärmen
- rulla fram ytterligare sömmar (tryck på nedåtpilen)

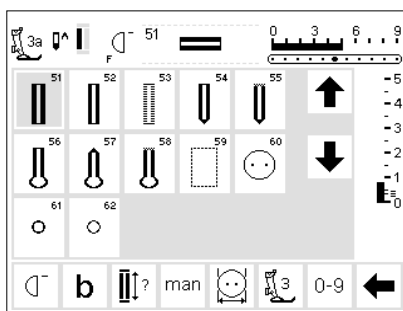
**Knapphålsknappen**

- knapphålsmenyn visas, även öljet och knappisykningsprogrammet

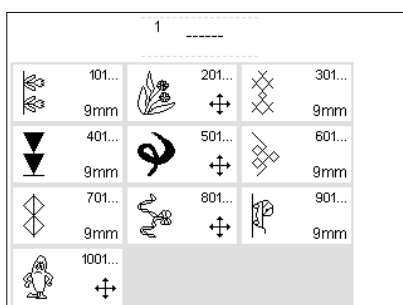
**Dekorsömsknappen**

- dekorsömsmenyn visas
- mönstertyper och storlekar kan väljas
- 9 mm dekorativa sömmar
- sidledsmatade sömmar markeras med ett kors som symbol
- tryck för att välja önskad grupp
- den valda sömgruppen visas

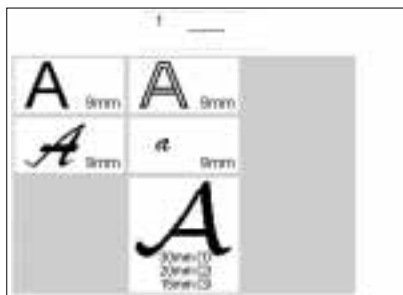

Alfabetsknappen

- alfabetsmenyn visas
- tryck för att välja önskat alfabet



Kvilt/riktningssömnadsknappen

- menyn omfattade 3 kategorier visas:
- kviltsöm
- 16-riktningars söm
- 4-riktningars söm
- tryck för att välja önskad kategori
- menyn med alla sömmar i den kategorin visas



kviltsöm



16-riktningars söm



4-riktningars söm



Setup knappen

- tryck den externa setupknappen
- menyn visas
- använd Setup för att välja Dina personliga inställningar
- sömmar och funktioner kan kombineras till en personlig meny
- personliga menyer kan sparas
- sparade personliga menyer kan öppnas när som helst
- de valda personliga inställningarna kan ändras när som helst

Externa funktionsknappar

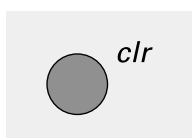

Clr knapp

- tryck på clr knappen
- stygnlängd, stygnbredd och nålposition
- återgår till grundinställningen
- de flesta funktioner raderas ut (se individuella funktioner)

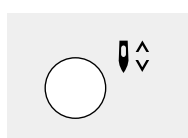

Nålstoppsknappen

- tryck på nålstoppsknappen
- pilen på bildskärmen pekar nedåt
- maskinen stannar då alltid med nålen nere i tyget
- tryck på nålstoppsknappen igen för att få tillbaka nålstopp upp

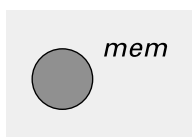

mem (memory) knapp

- tryck på mem knappen
- minnet är öppet och syns på bildskärmen
- minnesfältet ersätter den tredje raden av sömmar på bildskärmen
- tryck på mem knappen igen för att stänga minnet
- för mer information se sid 39–44

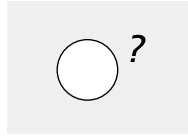

Hjälpknappen

- tryck på hjälpknappen
- peka på en söm eller en funktion
- förklarande information om den valda sömmen eller funktionen syns på skärmen

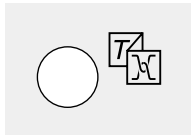

TTC Trådspänning/Information/Sömnadsinstruktör

- tryck på knappen
- tre menyer visas på bildskärmen: trådspänning, information (kort instruktion), sömnadsinstruktör (rådgivning om tyg/nål/syteknik = automatisk trådspänning)
- tryck för att välja önskad meny
- den önskade informationen aktiveras

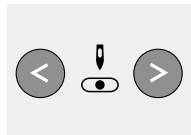

Nålposition

- tryck på vänster eller höger nålpositions knapp
- nålen flyttar sig till höger eller vänster
- totalt 11 nålpositioner finns: 5 till vänster, 5 till höger och mitten

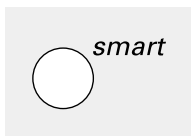

Smart knappen

- tryck på smartknappen
- sömnen sparas med alla justeringar som gjorts för stygnbredd/längd och nålposition
- välj en ny söm t. ex. knapphål
- tryck på smartknappen för att komma tillbaka till tidigare bild med sparade inställningar
- använd smart knappen för att växla mellan olika sömmar under sömnadsarbeten

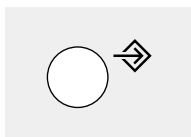

Setup

- tryck på setup knappen
- menyn visas på skärmen
- använd Setup för att lägga in dina personliga maskininställningar
- sömmar och funktioner kan kombineras för att skapa en personlig meny
- personliga menyer kan sparas
- sparade personliga menyer kan öppnas när som helst
- gjorda personliga inställningar kan ändras när som helst

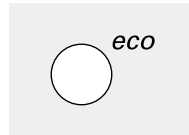

eco (ekologi) knappen

- tryck på eco knappen
- energi åtgången minskar med 50%
- speciellt användbart vid långa avbrott i sömnadsarbetet
- alla inställningar förblir aktiverade
- bildskärmsspararen aktiveras
- tryck på eco knappen igen för att återställa symaskinen till normal funktion

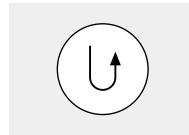

Fästknappen/Backknapp

- tryck på fästknappen
- fäst början och slutet av sömnen, bakåtsöm sys så länge knappen är intryckt
- programmering av knapphålens längd
- programmering av stoppningens längd
- byt till fästprogram för raksöm (söm nr 5)
- start/stop för söm med broderimodulen (extra tillbehör)



Mönsterslut/Enkelmönster

- tryck på mönstersluts knappen
- maskinen stannar automatiskt vid slutet av en söm eller sömkombination



F (favorit funktion) knappen

- denna knapp kan programmeras individuellt i Setup med den funktion som du önskar
- den valda funktionen kan tas bort och omprogrammeras med en annan funktion när som helst
- för mer information se sid 59–60

Bildskärmsfunktioner

Fälten blir upplysta när funktionerna är aktiverade.

Valda funktioner kan tas bort individuellt genom att trycka en andra gång.

Alla valda funktioner kan tas bort samtidigt genom att trycka på den externa clr knappen

Undantag

Nålstopp och Dubbelnålsbegränsning. Dessa funktioner måste alltid tas bort individuellt.

Allmänna funktioner

Följande funktioner finns på skärmen och kan användas i nästan alla program på artistan. De används hela tiden på samma sätt.

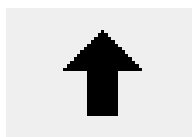

Rulla upp

- tryck en eller flera gånger
- skärmen rullas upp och visar flera alternativ
- håll knappen intryckt för att rulla fortare



Stäng

- tryck på esc
- special applikationerna stängs
- du går tillbaka till föregående skärm

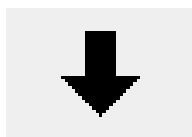

Rulla ned

- tryck en eller flera gånger
- skärmen rullas ned och visar flera alternativ
- håll knappen intryckt för att rulla fortare

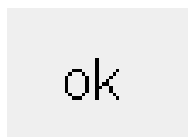

OK

- tryck för att bekräfta och aktivera justeringar/val, som t. ex. trådspännings ändring
- programmeringen ändringen/valet är aktiverat och redo att sys

Verktögsfältet för funktioner

Följande funktioner finns tillgängliga på alla artista symaskiner. Alla funktioner som kan användas i det valda programmet, kommer upp på skärmens nedre del. Om det är fler än 8 eller 4 minnesfunktioner hittar du dem



Komplett verktögsfält för funktioner som den syns i praktiska sömprogram rutan.

genom att rulla med pilarna, alltså endast 4 programmerade funktioner syns åt gången. När en gömd funktion är aktiv blinkar pilen.



Gömda funktioner som du kan hitta genom att rulla med pilarna.

Observera: Rullpilen och 0-9 (sömval genom nummer) finns hela tiden kvar på skärmen. Totalt syns 4 om det är

minnesfunktioner av 8av de vanliga funktioner på skärmen.

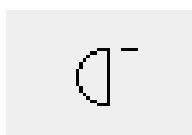

Mönsterbörjan

- tryck på symbolen
- maskinen går till början av en söm eller en sömkombination
- fältet växlar bakgrundsfärg men återgår till normal färg efter 2 sek eller efter sömstart
- om du väljer ett mönster från en minneskombination kommer markören upp till höger om mönstrets början

Användningsområden:

- broderi, knapphål, arbete från minnet



Långstyggn

- tryck på symbolen
- maskinen syr vartannat stygn (max. stygnlängd 10 mm)
- kan aktiveras för alla praktiska, dekorativa sömmar, med undantag för knapphål och sidledsmatade sömmar
- funktioner och sömmar kan kombineras
- kan sparas i minnet
- fungerar inte på broderimodulen (special tillbehör)

Användningsområde

- kombinera med raksöm för träckling
- kombinera med förstärkt raksöm för stickningar



Fästa stygn

- tryck på symbolen
- individuella sömmar eller sömkombinationer fästes i början och slutet med 4 stygn
- fästa stygn i minnet: sömkombinationer och ord fästes i början och slutet

Användningsområden:

- sömnad av individuella dekorsömmar
- sömnad av individuella bokstäver
- sömnad av sömkombinationer och ord

**Syhastighet $1/4, 1/2, 3/4, 4/4$**

- tryck på symbolen en eller flera gånger för att välja önskad hastighet
- vald hastighet visas på skärmen
- minskar eller ökar syhastigheten

Användningsområden:

- justera hastigheten för svårare arbeten t. ex. broderi eller frihandskviltning eller när man behöver eller önskar mer kontroll över arbetet
- när barn syr

**Mönsterslut 1-9**

- tryck på symbolen en eller flera gånger för att välja önskat nummer
- 1 = maskinen stannar vid slutet av en individuell söm eller sömkombination
- 2-9 = maskinen stannar vid slutet av en söm eller sömkombination efter det antal repetitioner som valts

Användningsområden:

- sömnad av individuella motiv
- kombinera med nyttsömmar och 4-riktingssömnad

**Vertikal spegelbild**

- tryck på symbolen
- maskinen syr valda sömmen i vertikal spegelbild

Användningsområden:

- dekorativa sömmar
- mönsterkombinationer i minnet

**Sömval efter nummer**

- tryck på nummersymbolerna
- välj söm genom att trycka på önskad sifferkombination (sömnummer)

Användningsområden:

- snabbval av individuella sömmar
- snabbval för sömkombinationer i minnet

**Rulla**

- tryck på pilen en eller två gånger för att se på fler funktioner

Användningsområden:

- inspektera alla tillgängliga funktioner
- kombinera funktioner med sömmar för individuella motiv eller i minnet

**Horisontell spegelbild**

- tryck på symbolen
- maskinen syr valda sömmen i horisontell spegelbild
- kan sparas i minnet

Användningsområden:

- dekorativa sömmar
- mönsterkombinationer i minnet

**Mönsterförlängning 2-5x**

- tryck en eller flera gånger
- numren 2-5 syns beroende på den typ av söm som valts
- längden på valda sömmen ökas 2-5 gånger
- förlängda sömmar kan programmeras i minnet

Användningsområden:

- förlängning av existerande sömmar
- kombinera sömmar

**Dubbelnålsbegränsning**

- tryck en eller flera gånger för att välja nummer från 2 till 8
- numren avser avståndet mellan nålarna i mm
- stygnbredden begränsas automatiskt
- detta förhindrar att nålarna slår i syfoten eller i stygnplåten (inga nålbrott)
- kan sparas i minnet

Användningsområden:

- sömnad av stråveck
- fällning av stickat
- dekorativ sömnad

**Permanent bakåtsöm**

- tryck på symbolen
- maskinen startar bakåtsömnad

Användningsområden:

- stoppning med raksöm eller bågsöm
- dekorativ sömnad på armar eller byxben med kviltteknik

**1/2 mönster**

- tryck på symbolen
- maskinen stannar halvvägs genom symönstret
- när du fortsätter sys andra mönster delen klart innan maskinen stannar automatiskt igen
- använd enkel mönster för att stanna efter andra delen av mönstret

Användningsområden:

- vändning av hörn
- göra nya mönster

b**Balans**

- tryck på symbolen för att öppna balans bildrutan
- justera matarstyrda sömmar (framåt och bakåt sydda)
- justera sidledsmatade sömmar

Användningsområden:

- minska eller förstora nyttosömmar t.ex. våffelsöm
- ge dekorativa sömmar nytt utseende
- anpassa knapphål till olika tyger
- anpassa sidledsmatade sömmar till olika tyger

Observera: Det finns två funktioner, spänning och vingnäls begränsning, som finns tillgängligt i verktygsfältet, se sid 26. Dessa kan placeras i verktygsfältet med hjälp av setup program se sid 59.

**clr
all****Clear All**

- tar bort alla inställningar som är ändrade förutom de ändringar som har gjorts med hjälp av setup programmet
- går tillbaka med inställningar
- inställningarna som blir påverkade: Bakåt, mönsterslut, horisontell spegelbild, mönster förläggning, stygn längd, nål position, dubbelnålsbegränsning, nålstop, alfabet storlek, lagrade knapphål, långstygn, fästfunktion, vertikal spegelbild, balans, stygnvidd, halvmönster, syhastighet, monogramstorlek, spänningsfunktion.

Funktioner i Setup

Dessa funktioner här nedan finner du i Setup programmet i artista symaskinen. Du kommer enklast hit

**Pers.
Pro.****Personliga programmet**

- tryck på symbolen
- den personliga skärmen kommer upp

Användningsområde:

- snabb metod att öppna sitt personliga program

reset**Tillbaka till grundinställningarna**

- tryck på symbolen
- det personliga programmet går tillbaka till grundinställningarna

genom att trycka på den externa setupknappen och sen på funktioner på skärmen.

**Ta bort personliga skärmen**

- tryck på symbolen
- radera funktionen i setup

**Sätt in funktioner i setup**

- tryck på symbolen
- sätt in funktioner i setup

Följande funktioner här nedan finner du i setupprogrammet på artista symaskinen. Det är sömnadsfunktioner tagna från sömnads skärmen,

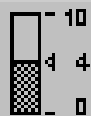
**Spänning**

- symbolen finns inte på funktions verktygsfältet om användaren inte satt dit den
- kan installeras i setupprogrammet
- tryck på symbolen för att aktivera
- spännings ändringar påverkar endast den valda sömmen
- visuella ändringar syns på skärmen
- nya ändringarna visas med en fin linje
- tryck på reset om du vill ha tillbaka grundinställningarna

**Hälsömsnål (ving)**

- symbolen finns inte på funktions verktygsfältet om användaren inte satt dit den
- kan installeras i setupprogrammet
- stygnvidden begränsas automatiskt
- nålposition i mitten
- nya ändringarna visas med en fin linje
- tryck på reset om du vill ha tillbaka grundinställningarna

Användningsområde:

- hälsömsnål
- dekorativ sömnad

Minnesfunktioner

Följande funktioner blir tillgängliga då du trycker på den externa mem knappen.

check

Kontroll

- tryck på symbolen
- innehållet i minnet visas

Användningsområde:

- kontrollera och rätta innehållet i minnet

del

Radera

- tryck på symbolen
- tar bort individuella sömmar eller bokstäver till vänster om markören
- tar bort sömkombinationer

Användningsområde:

- rättelser i minnet
- ta bort hela innehållet i minnet

mem
1

Välja minne

- den öppnade minnesbanken visas med sitt nummer
- tryck på esc för att stänga minnesbanken
- för att lämna minnet: tryck på den externa minnesknappen på maskinen

Användningsområden:

- för att arbeta i minnet
- för att spara sömkombinationer

store

Lagra

- tryck på symbolen
- spara individuella sömmar, sömkombinationer och bokstäver

Användningsområde:

- spara program



Rulla åt vänster

- tryck på pilsymbolen en eller flera gånger
- minnesinnehållet rullas bakåt



Rulla åt höger

- tryck på pilsymbolen en eller flera gånger
- minnesinnehållet rullas framåt

edit

Redigera innehållet i minnet

- tryck på symbolen
- raderar bort sömmar, bokstäver eller siffror till vänster om markören
- skriver in nya sömmar, funktioner
- tryck på symbolen igen för att stänga redigeringsfunktionen

Användningsområde:

- för att rätta eller ändra i minnesinnehållet

Funktioner i editing

Följande funktioner kommer mitt på skärmen när editfunktionen är vald. Alla funktioner i vertygsfältet

(utom del) blir inaktiv när edit är valt. De blir aktiva igen när edit stängs.

M

Syhastighet

- tryck på symbolen en eller flera gånger för att välja önskad hastighet
- vald hastighet visas på skärmen
- full hastighet är 880 stygn per minut (om inte inställningarna har ändrats)
- minska eller öka syhastigheten med en $\frac{1}{4}$ i taget ($\frac{1}{4}$, $\frac{1}{2}$, $\frac{3}{4}$, $\frac{4}{4}$)



Fästnings funktion

- tryck på symbolen
- i slutet av den sista sömnen kommer 4 små stygn att fästas
- kan sättas in mellan sömmar i minnet



Underindelning av minnet

- tryck på symbolen
- minnet har 255 olika minnesbanker
- varje bank kan utnyttjas som du själv önskar
- totalt innehåller minnet 1023 stygn



Långstygn

- tryck på symbolen
- maskinen syr vartannat stygn (maximal stygnlängd 10 mm)

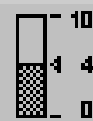

Spänning

- tryck på symbolen för att komma till trådspännings-skärmen
- trådspänningsändring påverkar endast den valda sömnen
- ändringarna syns med en fin linje
- tryck på reset för att ta tillbaka grundinställningarna



Vertikal spegelbild

- tryck på symbolen
- maskinen syr valda sömnen i vertikal spegelbild
- ändringarna på sömnen syns på skärmen

**Horisontell spegelbild**

- tryck på symbolen
- maskinen syr valda sömmen i horisontell spegelbild
- ändringarna på sömmen syns på skärmen

**Mönster ändring 2-5x**

- tryck en eller flera gånger
- nummer 2-5 kommer upp beroende på vilken typ av söm du valt
- längden på den valda sömmen kommer ökas 2-5 gånger
- stygntätheten påverkas inte
- förlängda stygn kan programmeras i minnet

**Balans**

- tryck på symbolen för att öppna balans skärmen
- korrigerar framåt och bakåt stygn
- korrigerar stygn i sidled

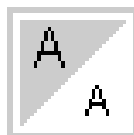
**Bokstavsstorlek**

- tryck en eller fler gånger
- halva delen är upplyst
- den gråa delen visar bokstavens storlek: stor (9mm) eller liten (6mm)

**Monogramstorlek**

- syns i editing
- när monogram väljs, ställs storlek 1 = 30 mm automatiskt in
- tryck 1 gång på symbolen = mittenstorleken (2=20 mm) ställs in
- tryck 2 gånger på symbolen = höger storlek (3=15 mm) ställs in

Knapphålsprogram funktioner

Funktionerna här nedan finns på verktygsfältet då knapphål väljs (söm 51-62).

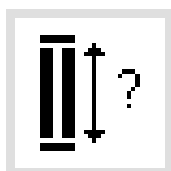
**Knapphålslängd – direkt storleksregistrering**

- tryck på symbolen för att öppna nummerbilden
- skriv in knappstorleken i mm

Användningsområde:
· när Du vet knappens storlek i mm

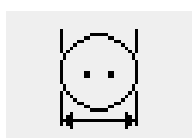
**Knapphålets längd – mätning på bildskärmen**

- tryck på symbolen för att öppna mätningsskärmen
- håll knappen nedtill i vänstra hörnet av skärmen och mät
- knapphålets längd programmeras automatiskt, med automatiskt tillägg av 2mm

Användningsområde:
· enkel metod att avgöra knapphålets längd

**Manuellt knapphål**

- tryck på symbolen
- följ angivna arbetssteg (4-6 steg beroende på knapphålstyp)

Användningsområde:
· för individuellt och manuellt sydda knapphål
· för att reparera existerande knapphål

**Stygnräknade knapphål**

- välj knapphål
- tryck på symbolen
- stygnräknare knapphål aktiveras

Alfabetets programs funktioner

En av följande funktioner kommer komma upp i nedre vänstra hörnet av skärmen när alfabet eller monogram väljs. Det minskar funktionerna i verktygsfältet med en.

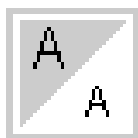

Bokstavsstorlek

- kommer upp i verktygsfältet när du väljer ett av de fyra olika alfabeten
- tryck en eller flera gånger
- ena halvan är upplyst
- den grå delen visar storleken på bokstäverna: stor (9mm) och liten (6mm)

Användningsområden:

- välj storlek
- fungerar i minnet (du behöver inte omprogrammera, men du kan förminska med hjälp av editing funktionen)



Monogram storlek

- När alfabet väljs, ställs storlek 1 = 30 mm automatiskt in
- tryck på "skriftstorlek"
- den grå markeringen ändras till (2 = 20 mm)
- tryck en gång till på "skriftstorlek"
- den grå markeringen ändras till (3 = 15 mm)

Användningsområde:

- välj storlek

Meddelande

Följande meddelande kan komma upp på artista maskinen medan du arbetar på med din maskinen. De påminner dig, varnar och bekräftar när vissa funktioner och sömmar väljs. Här nedan har du en lista på olika

meddelande och vad du ska göra. Se broderimodulens handbok för meddelande som uppkommer då modulen är inkopplad.

MEDDELANDE

Kontrollera under tråden.

Kontrollera över tråden.

Spolningsfunktionen är på.

Vill du verkligen radera innehållet av detta minnet?

Denna funktion hittar du inte i det personliga programmet.

Personliga programminnet är fullt.

Minnet är fullt.

ÅTGÄRD

Se om under tråden är slut eller om den har gått av. Sätt in en ny om det är nödvändigt. Maskinen syr inte förrän felet är åtgärdat.

Se om över tråden är slut eller om den har gått av. Trä om tråden om det är nödvändigt. Maskinen syr inte förrän felet är åtgärdat.

Se om spolningsfunktionen är på. Fotpedalen fungerar inte och syr inte. Ta bort spolen om det behövs. Maskinen syr inte förrän felet är åtgärdat. Observera att meddelandet kommer upp då du spolat upp en rulle, tryck då på esc.

Bekräfta raderings funktionen innan du raderar minnet. Tryck på ja för att fortsätta med processen, tryck nej om du ångrar dig.

Riktningstygn och motiv (4, 16 riktningar och alfabet) kan inte lagras i det personliga programmet. Välj en annan söm från en annan meny.

För att spara en söm, måste en redan sparad söm tas bort.

För att spara en söm, måste en redan sparad söm tas bort.

Knapphål

Knapphål kan också användas för dekorativa effekter. Artista 180 ger ett stort och omväxlande urval. Alla knapphål kan sys och programmeras på en mängd olika sätt.

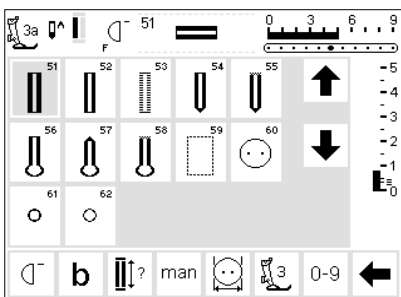

Knapphål/Knappisyningprogram/ Öljett hål

- tryck på den externa knappen "knapphål" (till höger om bildskärmen)
- bilden visar en översikt över alla olika knapphål och öljett hål:
 - 51 standardknapphål
 - 52 smalt standardknapphål
 - 53 stretchknapphål
 - 54 runt knapphål med normal träns
 - 55 runt knapphål med horisontell träns
 - 56 nyckelknapphål med normal träns
 - 57 nyckelknapphål med spetsig träns

- 58 nyckelknapphål med horisontell träns
- 59 raksöm för knapphål
- 60 knappisyningprogram
- 61 sicksack öljett hål
- 62 raksöms öljett hål

Att välja knapphål/knappisyningprogram/öljett hål

- tryck på symbolen
- valda knapphålet, öljett hålet eller knappisyningprogram aktiveras
- om du väljer knapp hål (51–62), sätts alla funktioner till nya inställningar

Följande knapphål och tillhörande stygn finns på knapphålsskärmen.

För vidare information och användning se sid 17, nyckelknapp-hål.

Automatiskt standard och stretch knapphål

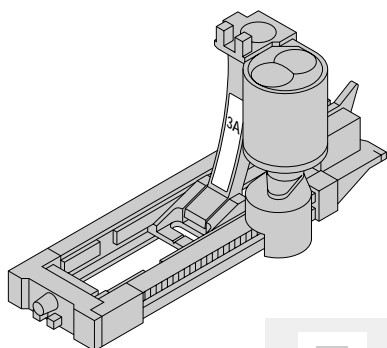

Båda strängarna sys i samma riktning.
Knapphåls längd = knapphålens öppning i mm
Obs! Knapphålsfoten 3A med släde måste ligga slätt och platt på tyget d.v.s inte på en sömsmån eftersom längden då inte kan mätas exakt.

Automatknapphål

- den roterande linsen på knapphålsfoten 3A registrerar längden automatiskt
- för alla knapphål från 4–29 mm längd



Sömnad av första strängen

- den sydda sektionen visas på skärmen (till höger om syfotsindikatorn)
- sy den första strängen framåt, stanna sedan maskinen

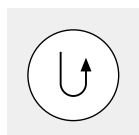

Programmering av knapphålet

- tryck på den externa fästknappen (ovanför syfoten på maskinen)

- "auto" visas i knapphålssymbolen = längden är nu programmerad
- maskinen syr raksöm bakåt



Automatknapphål

- maskinen syr första tränsen automatiskt
- maskinen syr andra strängen automatiskt



- maskinen syr andra tränsen automatiskt
- maskinen syr fäststygn automatiskt
- maskinen stannar och återvänder automatiskt till knapphålsbörjan

- alla efter följande knapphål kommer att sys automatiskt med samma längd (utan att man behöver trycka på fästknappen)

För knapphåls exempel, se syhandledningen sid 25.

Knapphålsnivå (tillvals tillbehör)

När du syr ett knapphål på ojämna ytor använder du automatknapphålsfoten

nr 3A, och även knapphålsnivån. Detta tillbehör gör att ytan blir jämn och du får ett perfekt knapphål.

Automatiskt runt knapphål och knapphål med öga

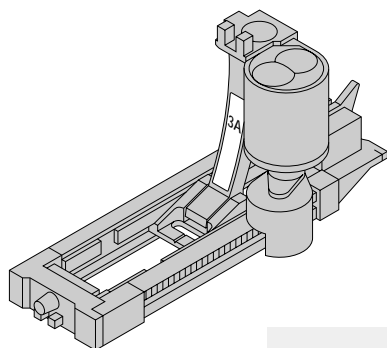

Båda strängarna av knapphålet sys i samma riktning.

Knapphålslängd = knapphållets öppning i mm



Sömnad av första strängen

- den sydda sektionen visas på skärmen (till höger om syfotsindikatorn)
- sy raksöm framåt, stanna sedan maskinen

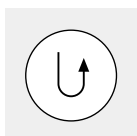

Programmering av knapphålet

- tryck på fästknappen (ovanför syfoten)
- "auto" visas i knapphålssymbolen = knapphålet är programmerat



Automatknapphål

- maskinen syr cirkeln eller ögat automatiskt
- maskinen syr den första strängen bakåt automatiskt
- maskinen syr raksöm fram till cirkeln eller ögat
- maskinen syr den andra strängen bakåt automatiskt

För knapphåls exempel se syhandledningen sid 26.

- maskinen syr tråsen automatiskt
- maskinen syr fäststyg automatiskt
- maskinen stannar och återvänder automatiskt till knapphålsbörjan
- alla efterföljande knapphål sys automatiskt med samma längd (utan att man behöver trycka på fästknappen)

Observera:

Bilden på skärmen är den samme för standard knapphål som för automat och runda knapphål.

Automatknapphål (alla typer)

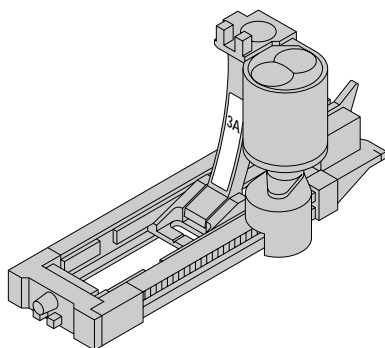

Given längd

Om du vet längden på knapphålet, kan du skriva in det direkt i maskinen (i mm).

Om du använder automatknapphålsföt nr. 3A är det längsta knapphålet 24mm. Det lämnar rum för ögat, som maskinen lägger till automatiskt.

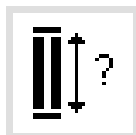

Öppna sifferbilden

- knapphål kan sys till specifik längd med knapphålsföt 3A
- välj knapphål

- tryck på knapphålsymbolen med frågetecknet

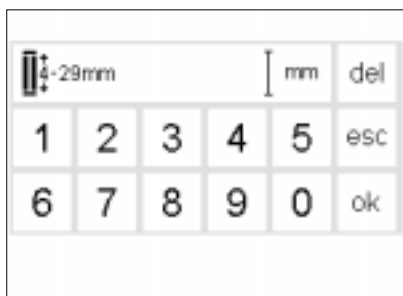

Skriv in längden

- siffrorna 1-0 syns på skärmen
- skriv in den önskad knapphålslängden (4-29mm) med siffror
- längden visas till höger om knapphålsymbolen
- tryck på "OK" för att bekräfta, bilden ändras automatiskt
- Knapphålslängd = knapphålets öppning i mm

Rättelser

- suddas bort felaktiga siffror med "del" knappen (delete)

Tillbaka till knapphåls meny

- tryck på "esc"

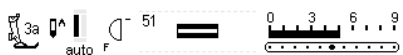

På bildskärmen

- "auto" vid knapphålsymbolen bekräftar att knapphålet nu är programmet

Beräkning av knapphålets längd med knappen (för standard och stretch knapphål)

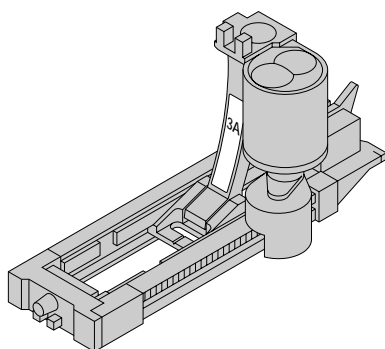

Knapphålets storlek kan fastställas genom att hålla en knapp mot bildskärmen. Längden registreras direkt i millimeter.

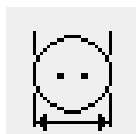

Öppna knappmätningsskärmen

- välj knapphål
- tryck på knappstorleks funktionen



Fastställ knappstorleken

- en skala visas på skärmen
- håll knappen (4-27) mot det nedre vänstra hörnet av bilden
- använd den externa stygnbreddsrammen för att flytta den vertikala (lodräta) linjen på skärmen
- linjen måste ligga exakt an mot knappens högra sida
- knapphålets storlek visas i mm ovanför den horisontella linje t. ex. 20mm.

Tillbaka till knapphålsmenyn

- tryck på "OK" för att bekräfta och återvända till knapphålsbilden

Knapphålsstorleken

- datorn räknar ut knapphålets storlek på basis av knappens diameter
- 2 mm läggs till automatiskt för knappens tjocklek

Korrigerig för tjocka knappar

- för knappar som är extra tjocka t.ex. upphöjda knappar, ska den lodräta linjen inte läggas helt an mot knappens högra kant vid mätningen
- flytta linjen ca 1–4 mm från kanten på knappen, beroende på knappens höjd

Rekommendation

- provsy ett knapphål på en separat bit av tyget underlägget Du tänker använda
- klipp/skär upp knapphålet
- skjut knappen genom knapphålet
- korrigera storleken om behövt

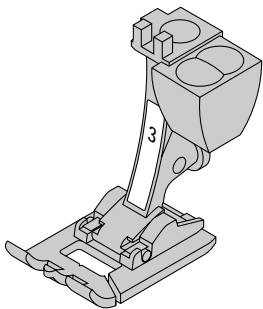
Stygnräknare knapphål (alla typer)

Den första strängen i knapphålet sys framåt den andra bakåt.

När du använder knapphålsfot nr 3 eller automatknapphålsfot nr 3A, sy i samma hastighet.

Stygnräknare knapphål måste omprogrammeras för olika tyger.

**Syfot**

- välj knapphål
- tryck på funktionen för syfot 3
- maskinen registrerar att stygnräknarprogrammet har valts

- knapphålens längd mäts nu av stygnräknaren d.v.s antalet sydda stygn

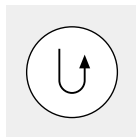
**1:a strängens längd**

- sy första strängen, stanna sedan maskinen då knapphålet är lagom långt
- tryck på fästknappen på maskinen (ovanför syfoten)

**Tränsen och 2:a strängen**

- maskinen tränsar botten och syr automatiskt den 2:a strängen

- stanna maskinen när Du når fram till första stygnet i första strängen
- tryck på fästknappen

**Tränsen och fäststygn**

- maskinen syr 5 tränsstygn och fäststygn automatiskt
- "auto" syns på skärmen
- knapphålet är nu programmerat
- alla efterföljande knapphål kommer att sys exakt som programmerat

Ändringar

- knapphålet måste omprogrammeras efter ändringar i stygnlängd, stygnbredd eller banlans

För knapphåls exempel se syhandledningen sid 27.

Ändringar av knapphålet (alla typer)

Följande ändringar kan göras på knapphål och de finns kvar tills maskinen stängs av. Permanenta

ändringar kan göras i Setup programmet (sid 55–67)

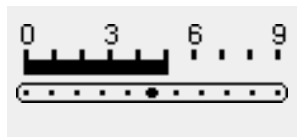

Knapphålet är för brett

- för att minska knapphållets bredd, minska stygnbredden

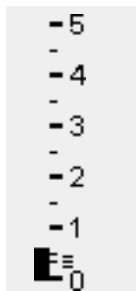

Strängens täthet

- öka eller minska stygnlängden med ca 2 steg för att åstadkomma önskad effekt

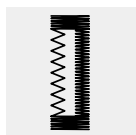
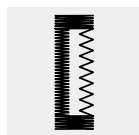

Balansering av strängarna

- balanseringen påverkar strängens och ögats täthet
- balanseringen påverkar båda strängarna och ögat



Öppna balansbilden

- välj knapphål
- tryck på balans
- Balans ↑ för att öka tätheten
- Balans ↓ för att minska tätheten

- sy knapphålet till det område som ska justeras. Ändra balansen. Fortsätt sy. Följande knapphål kommer att sys med denna förändring

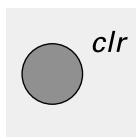

Radera bort balans justeringar

- tryck på "clr" eller tryck på "reset"

Rekommendation

- provsy alltid först på det tyg Du tänker använda

För ytterligare information om knapphål, se syhandledningen sid 21–28

Knapphål i långtidsminnet

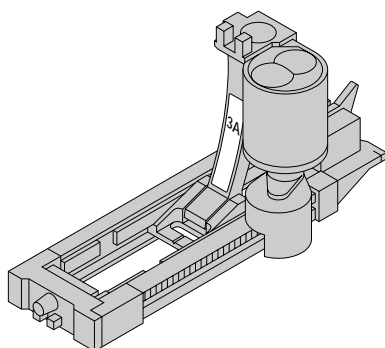

Ett knapphål av varje typ kan sparas i en speciell knapphålsbank. Detta påverkar inte heller det vanliga minnet på maskinen.

Långtidssparande av ett knapphål är endast möjligt om knapphålet är sydd med autolängd, se sid 30–32

När längden väl är bestämd så kan du spara det genom att trycka på "store" symbolen i verktygsfältet.

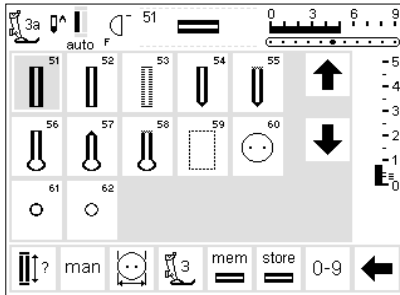

Spara knapphålet (lagra)

- programmet väljer själv automatisk knapphålet enligt direktiven på sid 30–32
- tryck på lagra (store) på vertygsfältet



Återkalla det sparade knapphålet

- välj det önskade knapphålet
- tryck på mem
- tryck på knapphållängd för att återkalla ett sparat knapphål
- längden på knapphålet kommer synas på skärmen

Ändra det sparade knapphålet

- välj det önskade knapphålets stil
- tryck på mem
- tryck på knapphållängd för att återkalla ett sparat knapphål
- ändra längden, och tryck OK för att fortsätta
- tryck på lagra
- programmering av den nya längden ersätter det förra knapphålet

Manuella 4 och 6 stegs knapphål

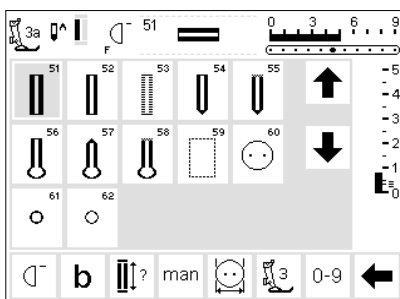

Manuella knapphål är idealiska för att sy ett enda knapphål eller att laga existerande knapphål. Antalet steg beror på den valda typen av

knapphål. Observera: ett manuellt knapphål kan inte sparas.



Öppna knapphålsbilden

- välj knapphål
- tryck på "man" funktionen

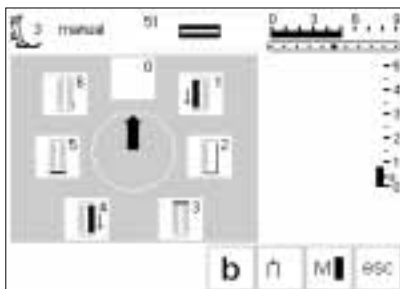

Stegsymbolen

- stegsymbolerna syns på skärmen för det valda knapphålet
- pilen i cirkeln står på "0"
- standard knapphål = 6 steg
- runda knapphål = 4 steg
- ögonknapphål = 4 steg

För knapphålsexempel se syhandledningen sid 28.

Sömnad av 4-steps knapphål (runda och ögonknapphål)

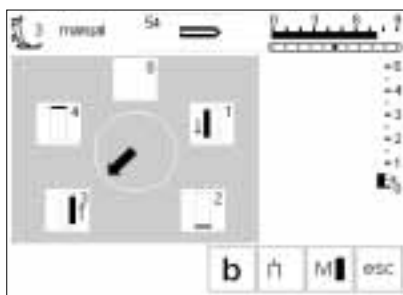

Sömnad av 4-steps knapphål

- tryck på " 1 "
- sy första strängen
- stanna maskinen vid önskad längd
- tryck på " 2 "
- maskinen syr cirkeln eller ögat
- tryck på " 3 "
- maskinen syr andra strängen bakåt
- stanna maskinen vid första stygnet
- tryck " 4 "
- maskinen syr tränsen och fäststyggn innan den stannar automatiskt
- antalet stygn i varje sträng, träns och fäststyggn bestäms av den som syr
- använd en syl för att göra hål i knapphålet

Lämna programmet

- tryck på " esc "
- bilden återgår till knapphålsbilden

esc

Observera:

Samma skärm syns för både runda och ögonknapphål.

Sömnad av 6 steps knapphål

Observera: Samma skärm syns både för standard, smala och stretch knapphål.

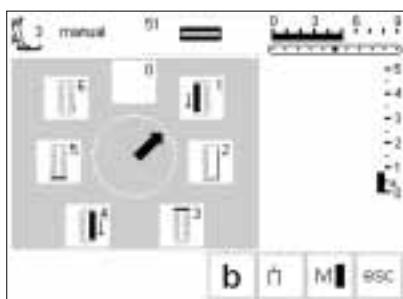

Sömnad av 6-stegsknapphål

- tryck på " 1 "
- symbolen visar vilken del av knapphålet som ska sys
- sy den första strängen
- stanna maskinen vid önskad längd

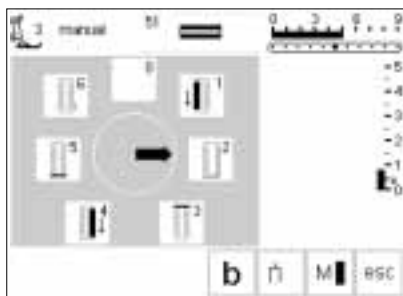

Sömnad av knapphål

- tryck " 2 "
- maskinen syr raksöm bakåt
- stanna maskinen vid första stygnet
- tryck " 3 "
- maskinen syr första tränsen (översta) och stannar automatiskt
- tryck " 4 "
- maskinen syr andra strängen framåt
- stanna maskinen
- tryck " 5 "
- maskinen syr andra tränsen (nedersta) och stannar automatiskt
- tryck " 6 "

- maskinen syr fäststyggn
- antalet stygn i varje sträng, träns och fäststyggn bestäms av den som syr.

Lämna programmet

- tryck på " esc "
- bilden återgår till knapphålsbilden

esc

Raksöms knapphål

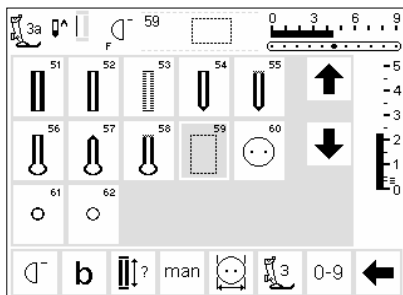

Raksömsknapphål passar speciellt som förstärkning för alla mjuka och löst vävda tyger som är utsatta för extremt slitage. De passar också för förstärkning av knapphål på skin, päls och gummi material även som passpoal knapphål.

Raksömssydda knapphål

- välj söm nr 59
- syföljden bestäms av den syfot som används
- försömnadsprogrammet fungerar exakt som motsvarande knapphålsprogram
- knapphålsfot nr 3A = automatiskt försömnad
- programmeringen är exakt samma som för det automatiska knapphålsprogrammet, se sid 30–32

- knapphålsfot nr 3 = stygnräknade programmet
- programmeringen är exakt samma som för stygnräknade knapphålsprogrammet, se sid 33

Ändra avståndet

- ändra stygnbredden om avståndet mellan de två raderna är alltför smalt eller alltför brett

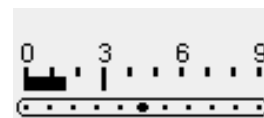

Skära upp knapphål

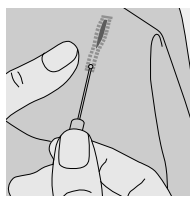

Sprättkniv

- använd kvicksprätten för att sprätta upp knapphålet, börja i vardera änden och sprätta fram mot mitten av knapphålet

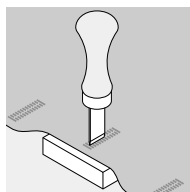

Knapphålstolk och block

- placera tyget på ett träblock
- placera tolken mitt i knapphålet
- använd en hammare eller Din hand för att slå upp knapphålet

Knappisydnings program

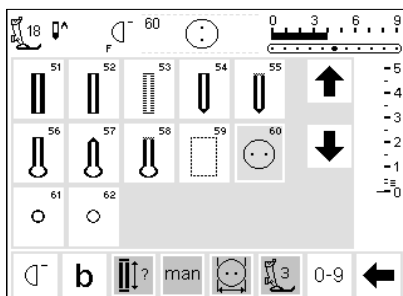

Knappar med 2 eller 4 hål kan sys i med maskinen

Knappisydningsprogram

- välj söm 60
- knappisydningsfot # 18 finns som extratillbehör
- avståndet (halsen) mellan knappen och tyget kan justeras enligt önskemål

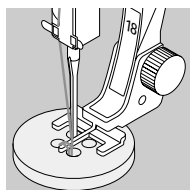

Isömnad av knappen

- 2- hålsknappar:
 - justera stygnbredden om behövt (avståndet mellan hälen)
 - maskinen stannar automatiskt vid slutet av programmet
 - vira trådändarna runt knapphalsen

- 4-hålsknappar:
 - justera stygnbredden om behövt (avståndet mellan hälen)
 - sy först de två övre hälen
 - flytta sömnadsarbetet framåt
 - sy de två andra hälen
 - vira trådändarna runt knapphalsen

För mer information, se sid 29 i syhbabdledningen.

Öljetthål program

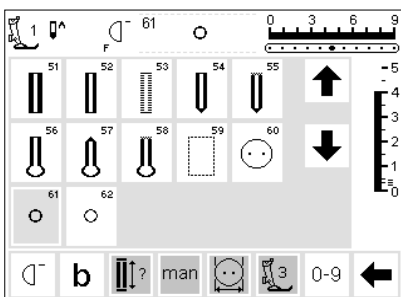

Öljetter

- välj öljettt hål nr 61 (sicksack) eller nr 62 (raksöm)

Sömnad av öljetthål

- maskinen stannar automatiskt vid slutet av programmet

Hålslagning av öljettt hålet

- använd en syl för att slå hål i öljetthålet

För mer information om öljetthål, se syhandledningen sid 30.

Alfabet/Siffror

Det finns ett urval på fem olika alfabetsstilar. Varje alfabet kan sys i

två olika storlekar. Stora monogram kan sys i tre olika storlekar.

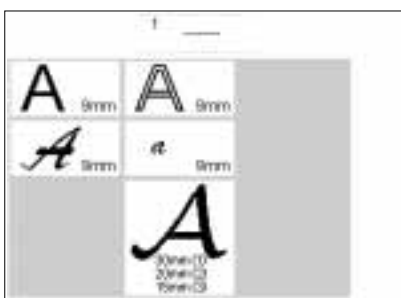

Alfabet

- tryck på den externa alfabetknappen på maskinen
- alfabetsmenyn visas på skärmen
- skärmen visar:
 - block bokstäver
 - dubbla block bokstäver
 - stora skrivbokstäver
 - små skrivbokstäver

- monogram 30/20/15 mm (sidledsmatning)
- tryck för att välja stil
- den valda stilen aktiveras

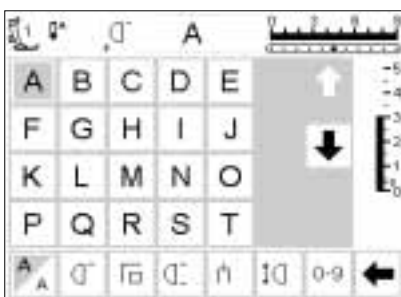

Bildskärmen: val av bokstäver

- syfotsindikatorn och nålstoppet visas på vanliga ställen
- rulla uppåt och nedåt för att välja bokstäver och siffror

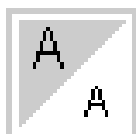

Ändra storlek

- när ett alfabet har valts aktiveras den större storleken
- tryck på "bokstavstorlek"
- bakgrundsfärgen växlar

- det anger att den mindre storleken aktiverats
- tryck på "bokstavsstorlek" igen
- den större storleken är nu aktiverad



Monogramstorlekar

- när alfabet väljs, ställs storlek 1 = 30 mm automatiskt in
- tryck på "skriftstorlek"
- den grå markeringen ändras till (2 = 20 mm)
- tryck en gång till på "skriftstorlek"
- den grå markeringen ändras till (3 = 15 mm)
- storlek 2 och 3 sys kontinuerligt (med början från vänster nederkant och slutar högst upp till höger).

- storlek 1 monogram är enkel motiv (maskinen stannar automatiskt efter varje bokstav) som fästes med fästningsstygn
- storlek 1 monogram har en positionsplatta, se sid 48

För alfabetsexempel se syhandledningen sid 43.

Programmering av bokstäver/siffror

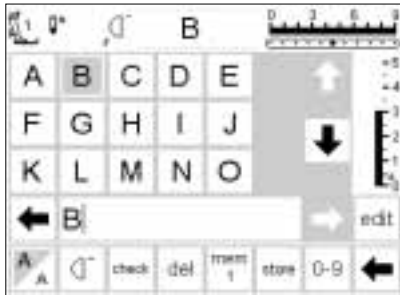

Programmering

- öppna minnet
- tryck för att välja bokstav
- bokstaven visas i minnesfältet
- markören flyttar sig till höger om bokstaven

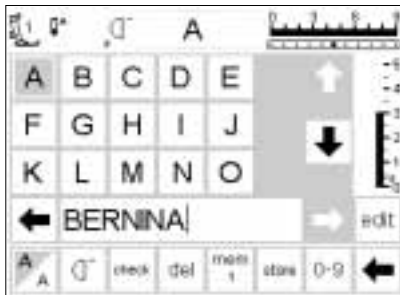

Fortsätt programmeringen

- tryck för att välja nästa bokstav
- bokstaven visas i minnesfältet
- fortsätt vidare på det sättet

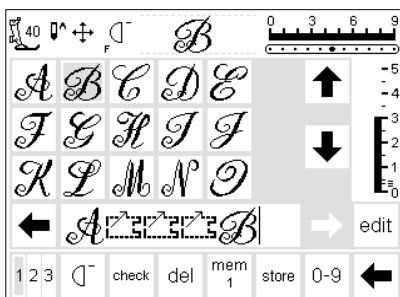

Monogram bokstäver i minnet

- det är möjligt att kombinera monogrambokstäver i minnet
- avståndet mellan bokstäverna programmeras med 16 riktningars sömnadsprogrammet, se sid 46
- observera början och slutet för varje bokstav

För mer information, se syhandledningen sid 43

Minnet

Sömmar, bokstäver och siffror kan programmeras, sparas och rättas i minnet.

Minnet har en kapacitet på 1023 sömmar som kan delas in i 255 minnesbanker. Minnesbankerna är så stora som behövs, beroende på det antal sömmar som skall sparas (=individuella storlekar)

Minnet är långtidsminne, d.v.s. innehållet finns sparat tills det suddas bort eller skrivs över. Strömavbrott eller längre tidsperioder utan användning har ingen effekt på innehållet i minnet.

Rättelser och ändringar i stygnlängd, stygnvidd och nålposition ska göras innan du går in i minnet.

I motsats till sömmenyn vänds valda sömmar åt vänster 90 grader medsols i minnesfältet. Syriktningar är alltid från vänster till höger.

För mer exempel se syhandledningen sid 41–43.

Öppna minnet

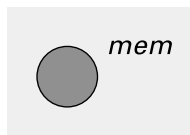

Öppna minnet

- tryck på den externa "mem" knappen på maskinen
- minnesfältet syns på skärmen
- den tredje raden av sömmar försvinner
- rulla uppåt och nedåt för att se på dessa och ytterligare sömmar
- markören syns som en lodrätt linje i minnesfältet
- alla ändringar (programmering, inlägg av funktioner, rättelser) sker till vänster om markören

- verktygsfältet för funktioner nedtill på bildskärmen ändras automatiskt till de funktioner som är tillämpliga för minnet
- den öppnade minnesbanken anges med sitt nummer i fältet

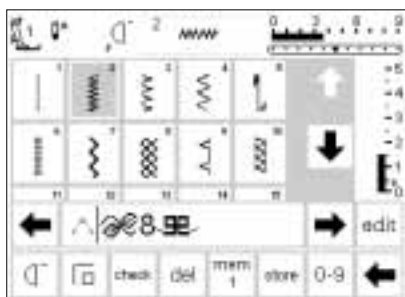

Programmering av sömmar

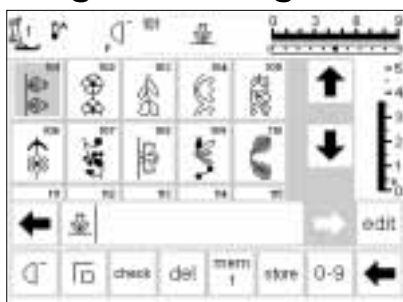

Programmering

- välj önskad söm
- gör önskade ändringar av stygnvidd, längd och nålposition
- öppna minnet genom att trycka på den externa mem knappen
- tryck på mem 1 för att komma till minnesbanken

- **Observera:** Om maskinen har stängts av sen senaste du använde minnet, så kommer mem 1 att visas då du sätter på maskinen. Om maskinen inte stängts av, kommer den senaste minnesbanken att visas.
- välj en tom bank
- tryck OK för att gå tillbaka till skärmen igen
- välj önskad söm
- sömmen kommer upp i minnesfältet
- markören flyttar sig åt höger

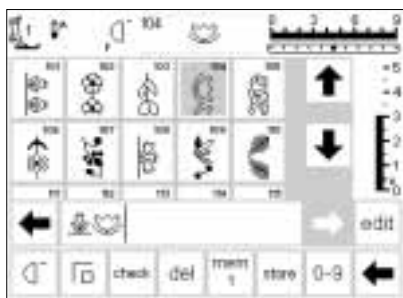

Fortsätt programmeringen

- välj din nästa söm
- sömmen syns i minnesfältet
- fortsätt på samma sätt
- börja sy: när du trycker ner pedalen kommer markören gå till början av sömkombinationen, för att där börja sy.

- **Observera:** om någonting har ändrats i minnet med hjälp av edit funktionen (sid 42), måste mönsterbörjan funktionen väljas för att starta sömnaden i början av kombinationen.
- välj mönster slut för att stanna automatiskt
- vertygsfunktion – mönster slut stannar efter valt nummer i kombinationen som sys
- externa knappen – enkelmönster gör att maskinen stannar till vänster om markören
- för att spara, tryck lagra (store)
- lagrings knappen blinkar för att visa att det sparas

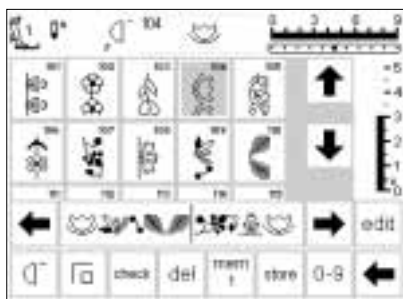

Rulla fram minnet

- rullningspilarna står till höger och vänster om minnesfältet
- tryck på dem för att besiktiga det programmerade innehållet, antingen framåt eller bakåt
- för att stänga minne, tryck på externa knappen
- om sömkombinationen inte sparats, får du en förfrågan om du vill spara detta

Programmering av sömmar på basis av nummer



Sömmar efter nummer

- öppna minnet
- tryck på funktionen "0-9"
- siffrorna syns på skärmen
- minnesfältet förblir synligt
- tryck på siffror för att välja söm
- det valda numret syns ovanför de andra siffrorna

Rättelser

- tryck på del för att ändra sömnummer
- markören flyttar sig åt vänster och suddar bort
- välj ett nytt nummer
- tryck på del i verktygsfältet för att radera en programmerad söm
- sömmen till vänster om markören kommer raderas



Bekräfta och fortsatt programmeringen

- tryck på "OK" för att bekräfta
- den valda sömmen syns i minnesfältet
- tryck på lagra för att spara i minnet
- välj nästa söm genom att trycka på önskade siffror och fortsatt som angivits ovan

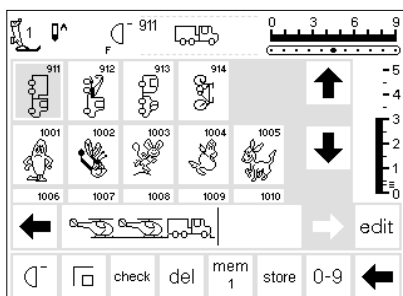

Tillbaka till sömbilden på skärmen

- tryck på "esc"
- på skärmen kommer sömbilden tillbaka vilket inkluderar den valda sömmen
- den valda sömmen är aktiverad (växlat bakgrundsfärg)

Programmering med olika funktioner

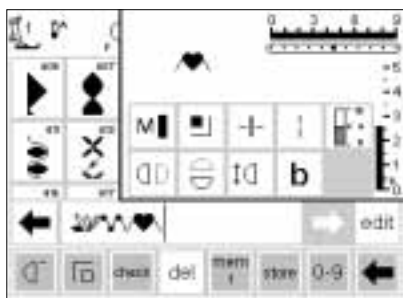

Sömmar med funktioner

- sömmar modifierade med funktioner kan också sparas i minnet
- programmera de två första sömmarna som normalt
- tryck på "edit" (redigera)
- alla tillgängliga funktioner visas i skärmens övre högra del

- den sist inlagda sömmen i minnet (till vänster om markören) syns till vänster om funktionerna
- tryck på spegelbild, till exempel – sömmen på skärmen ändras nu till att bli spegelvänd
- sömmen syns också i minnesfältet i sitt ändrade utförande

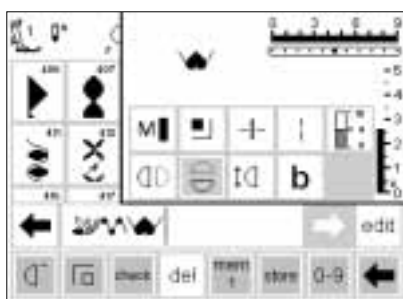

Lägga in funktioner t.ex. spegelbild

- placera markören till höger om den söm som Du önskar spegelvända
- tryck på "edit" (redigera)
- välj spegelbild i funktionsfältet
- sömmen visas då spegelvänd
- samma procedur gäller alla funktioner
- tryck på "edit" för att stänga

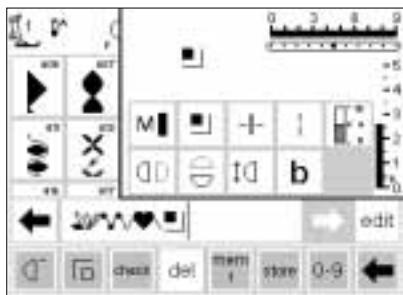

Synliga funktioner

- fästsöms funktionen syns som en funktion i minnet
- suddas bort icke önskade funktioner innan Du fortsätter med programmeringen
- tryck på "edit" för att stänga funktionen

Observera: funktioner som långstyggn och mönster ökning kan använda sig av sidledsstyggn, men det är inte att rekommendera.

Minnesfunktioner

Följande funktioner kommer upp då du väljer minnesfunktionen. Alla ikoner blir inaktiva (ej del) när

edit funktionen är öppen. Men blir aktiva igen då edit funktionen stängs. För mer information se 27–28.



Motorhastighet

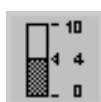

Trådspänning

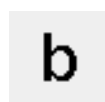

Balans



Fästfunktionen



Vertikal spegelbild



Bokstavsstorlek



Delat minne



Horisontell spegelbild



Monogramstorlek



Långstyggn

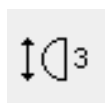

Mönsterökning

Se/Kolla innehållet i minnet



Se/kolla innehållet i minnet

- tryck på "check" (kolla)
- minnets innehåll visas i ett fönster
- markören syns
- rättelser kan göras genom att flytta markören med pilarna (samma procedur som för "rättelser i minnet")

- tryck på "esc"
- fönstret stängs och minnesfältet syns
- markören står på exakt samma plats som den var på i fönstret

Rättningar i minnet

Regel

Alla förändringar och rättelser görs alltid till vänster om markören.

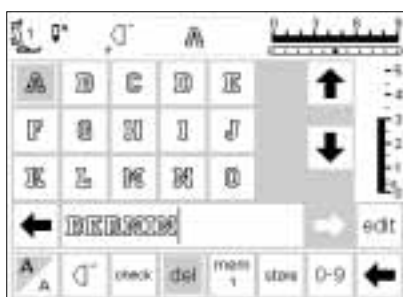

Borttagning av den sist inlagda sömmen/bokstaven

- tryck på "del"
- den sist inlagda sömmen till vänster om markören suddas bort

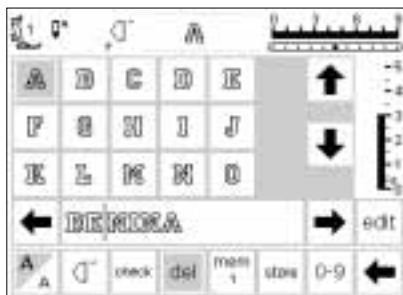

Sudda bort en söm/bokstav inom ett minne

- placera markören till höger om den söm som skall suddas bort
- tryck sedan på "del" och sömmen till vänster om markören suddas bort

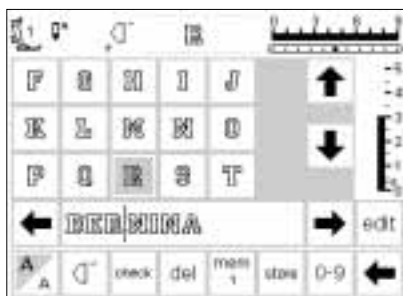

Lägga in en söm i minnet

- placera markören där sömmen skall läggas in
- välj söm/bokstav
- den nya sömmen läggs in till vänster om markören

Spara innehållet i minnet/gå ur minnet

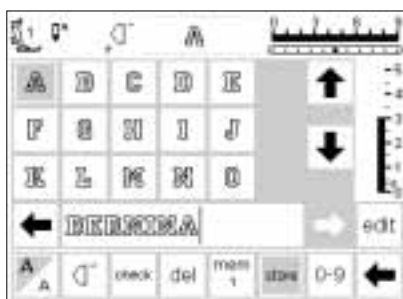

Spara och lämna minnet

- tryck på "store" (=lagra)
- innehållet i minnet sparas
- minnet kan öppnas och besiktigas när som helst
- tryck på den externa mem knappen

Stänga av maskinen utan att spara

- innehållet i minnet förloras om maskinen stängs av utan att stänga med "store" (lagra)

Öppna ett individuellt minne



Återvända till en tidigare programmerad minnesbank (tryck på den externa mem-knappen på maskinen)

- öppna minnet
- tryck på mem 1 i verktygsfältet för funktioner nedtill på skärmen
- Observera:** om maskinen har stängts av sen du senast använde minnesfunktionen kommer mem 1 upp och den inte har varit avstängd kommer senaste minnet upp.
- en översikt över minnesbankerna syns på skärmen
- den öppnade minnesbanken växlar bakgrundsfärg (mörk grå)
- de upptagna minnesbankerna visas i ljusgrått

- lediga/tomma minnesbanker visas i vitt
- minnesbankerna kan rullas fram om 15 eller fler minnesbanker är upptagna (totalt 255)
- välj en upptagen minnesbank
- innehållet visas i minnet
- tryck på "esc" för att återvända till den tidigare bilden på skärmen
- innehållet i det valda minnet förblir aktiverat
- du kan sy ut, lägga in eller göra rättelser i detta innehåll

Observera:

Innehållet i minnet kan bara ses från syskärmen, inte från minneskärmen.

Minneskapacitet



Öppna mem-bilden

- öppna minnet (tryck på den externa mem-knappen på maskinen)
- tryck på mem i verktygsfältet för funktioner
- bilden med minnesbankerna visas
- den totala minneskapacitet som använts visas i % på översta raden i bilden
- totalt finns det plats för 1023 sömmar

Minnets underindelning

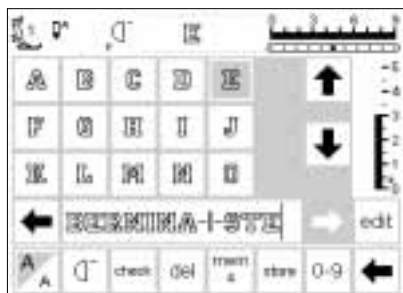

Minnets underindelning

- innehållet i ett minne kan underindelas såsom man önskar t.ex. efter namn, gata, stad, etc.
- programmera in namnet
- programmera in gatan
- tryck "edit"
- placera markören efter sista bokstaven i namnet
- välj memory sub-division (via "edit" redigera)
- delaren syns till vänster om markören
- bokstäverna hör till ett minne, men kan delas som du själv önskar

vänster om markören är utgångspunkten.

- maskinen syr endast ut minnesinnehållet i denna särskilda underindelning
- för att sy nästa sektion, placera markören i den sektionen du vill sy
- börja sy, när du trycker på pedalen går markören till början av mönstret

Observera: Om innehållet i minnet har ändrats med hjälp av edit (sid 42) måste mönster början aktiveras igen.

- om den sektion bara skall sys en gång – kom ihåg att trycka på Mönsterslut i verktygsfältet

Sömnad

- aktivera mönsterbörjan och sy
- Observera:** När mönsterbörjan är vald kommer markören att ställa sig till höger om den första bokstaven i minnesbanken. Bokstaven till

Sudda i minnet



Sudda i minnet

- öppna minnet (tryck på den externa mem-knappen på maskinen)
- tryck på mem i verktygsfältet för funktioner
- en översikt över de olika minnesbankerna visas
- tryck på det önskade minnet ex 3
- tryck på del (sudda bort)

- ett meddelande kommer upp om du verkligen vill sudda detta minne
- innehållet i minnet utplånas
- tryck på esc för att återvända till tidigare bild på skärmen

Kviltssömmar/16 riktningar/4 riktningar

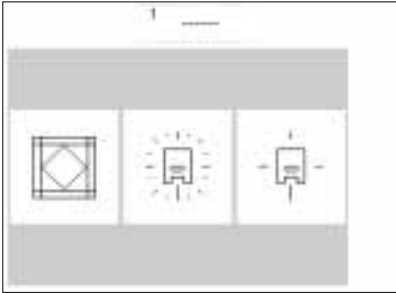

Kviltssömmar/direktsömnads knappar

- menyn med 3 kategorier visas
- kviltssöm
- 16-riktningarssömnad
- 4-riktningarssömnad
- tryck på symbolen för att välja önskad kategori
- en meny på alla sömmar i kategorin kommer upp

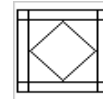

Kviltssömmar



16 riktningar



4 riktningar

Kviltssömmar

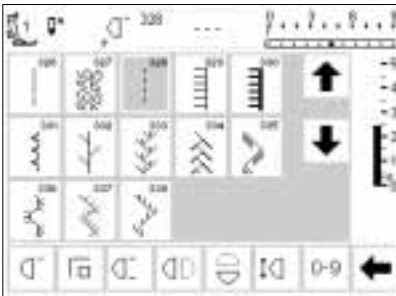

Kviltssömmar

- tryck på kviltssymbolen och skärmen visar ett urval av sömmar som passar särskilt bra för kviltning, lapptäcksteknik applikationer mm.
- 326 kort raksöm
- 327 frikviltningssöm
- 328 kviltssöm med handsömsutseende
- 329 langettsöm
- 330 tjock langettsöm

- 331 blindsöm
- 332 fjäder söm
- 333–338, 351 fjäder sömvariationer
- 346–350 quiltsömsvariationer
- tryck för att välja önskad söm
- sömmen aktiveras
- all normal information syns på skärmen
- stygnlängd och bredd kan justeras om det behövs

16 riktningar

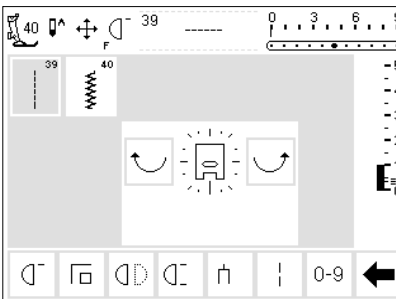

Sömnad i 16 riktningar

- det finns två valmöjligheter för sömnad i 16 riktningar 39: raksöm, 40: sicksack
- en syfotssymbol med 16 riktningar syns på skärmen
- tryck på den högra och vänstra pilen för att ändra riktningen steg för steg
- tryck hela tiden för att ändra till önskad riktning snabbare
- maskinen syr den valda sömmen i den önskade riktningen

Raksöm

- stygnlängden är alltid 3mm (i alla 16 riktningar)

Observera: Skärmen kommer att visa stygnen 1mm. När du sen syr så syr maskinen tekniskt sätt var tredje stygn som i sin tur gör att stygnet blir 3 mm.

- stygnet kan minskas men inte ökas

Sömnad

- välj riktning och sy
- välj en ny riktning och sy
- fortsatt på detta sätt som du önskar

Sicksack

- stygnlängden är programmerad för tätsöm
- stygnlängden kan kortas eller förlängas till 1mm
- stygnbredden kan ändras från 0–9
- **Observera:** Om stygnet är bredare än 6 mm–7 mm, är det svårt att få en jämn yta på tyget, det blir lätt knöligt och buckligt.

Sömnad

- välj riktning och sy
- välj ny riktning och sy
- fortsatt på detta sätt som du önskar

För mer exempel se syhandledningen sid 44–45.

16 riktningar - raksöm med långstyngnsfunktion

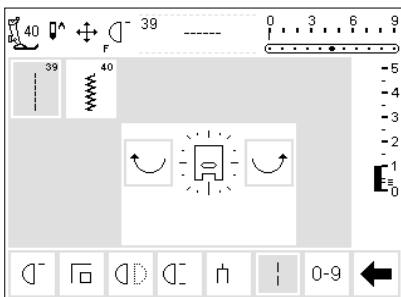

Raksöm med långstyngnsfunktion

- tryck på externa kviltknappen för riktningssömna på maskinen
 - tryck på 16-riktningar symbolen på skärmen
 - välj raksöm
 - aktivera långstyngnsfunktionen - det innebär att endast var tredje stygn syns
- Observera:** Om inte långstyngnsfunktionen är aktiverad så tvekar maskinen på att sy var tredje stygn. Men om den är aktiverad syr nålen 9 mm stygn.

- långstyngnsfunktionen är upplyst i verktygsfältet
- välj riktning
- maskinen syr i den valda riktningen och stygnen blir 9 mm långa

Applikationer:

Kombinationen av raksöm och långstygn är särskilt användbart då du syr ihop stora motiv och bokstäver (sid 45 i syhandledningen). De sammanbindande stygnen kan tas bort efter det att motivet är färdigt.

16 riktningar programmerade i minnet

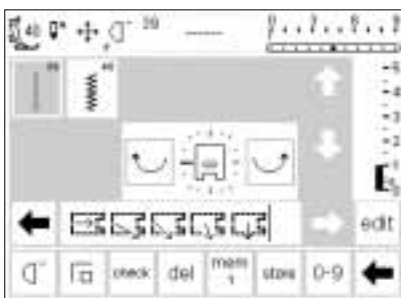

Raksöm i minnet

- tryck på den externa kviltknappen
- tryck på 16-riktningarssymbolen
- öppna minnet med hjälp av den externa knappen mem
- om du inte hittar en tom bank, öppna lagringsskärmen (mem) och välj en tombank (vit)
- tryck på OK för att bekräfta valet
- välj raksöm
- välj önskad riktning med pilarna i mitten av skärmen
- en syfotssymbol med en smal pil syns i verktygsfältet för minnet

- syfotssymbolen är vriden 90 grader åt vänster, för att se den rätta riktningen, titta på tån på syfoten och notera vart pilen pekar
- varje syfotssymbol motsvarar tre 3mm raksömsstygn för totalt 9mm
- för att sy en längre sträcka i samma riktning, tryck på raksömsymbolen erforderligt antal gånger för att lägga syfötter i minnet.

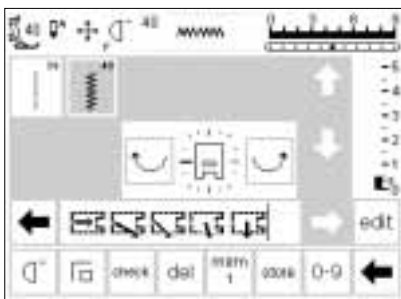

Sicksack i minnet

- följ instruktionerna ovan fast du väljer sicksack istället för raksöm
- en syfotssymbol med en tjock pil visas nu verktygsfältet för minnet
- syfotssymbolen motsvarar 9 mm
- när du syr med sicksack stygn i olika riktningar är det bra att ha mellanlägg för att undvika buckler på tyget

4-riktningar sömna

Sömna i 4 riktningar utan att vända tyget. Särskilt användbart för att laga slitna ställen i tubformade plagg t. ex.

ärmar, byxor etc. Det kan också användas i dekorativa syften.

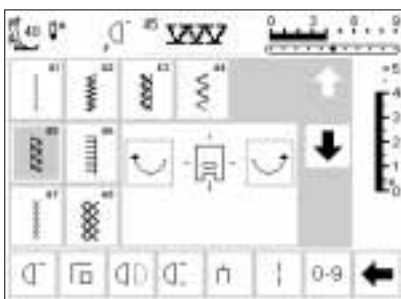

4 riktningar

- välj 4 riktningars sömna
- välj en av åtta sömna
 - 41 rak söm
 - 42 sicksack
 - 43 trikå söm
 - 44 båg söm
 - 45 dubbeloverlock söm
 - 46 langett söm
 - 47 superstretch söm
 - 48 väffelsöm

- en syfotssymbol med 4 riktningar syns i mitten av skärmen
- använd pilarna för att välja riktning
- stygnlängd och stygnbredd för dessa sömna kan inte ändras när en annan riktning än rakt fram är vald

Syriktning

- maskinen syr den valda sömnen i den önskade riktningen

Sömnad

- efter du har valt riktning, sy önskad sträcka
- stanna maskinen när du önskar
- välj ny riktning och sy
- stanna maskinen osv

Tips!

- för snabbare sömnad, välj funktionen mönsterslut 1–9
- det enklaste sättet att arbeta är att sy i en fyrkant från topp till botten och från höger till vänster (medurs)

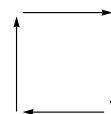

För mer information sy sid 46 i syhandledningen.

Sidledsmatade sömmar- konturmönster

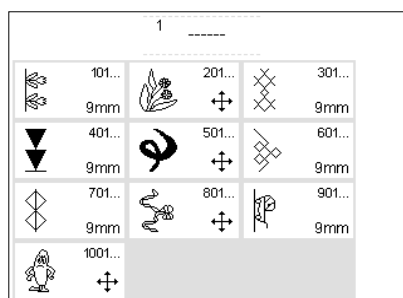

Sidledsmatade sömmar är stora motiv som kräver att tyget och matarna rör sig såväl från sida till sida som bakåt och framåt. Dessa sömmar är dekorativa konturmotiv.

Dekorativa sömmar

- tryck på den externa knappen "Dekorativa sömmar" på maskinen
- menyn för dekorativa sömmar visas på skärmen
- välj ett sidledsmatat motiv (korssymbol)
- aktivera motivet med hjälp av pilarna

Sidledsmatade sömmar programmeras i en storlek och kan inte ändras.

Observera: Justering för olika slags tyger kan göras med Balansfunktionen (sid 50).

För mer information se syhandledningen sid 47–49.

Sidledsmatade sömmar

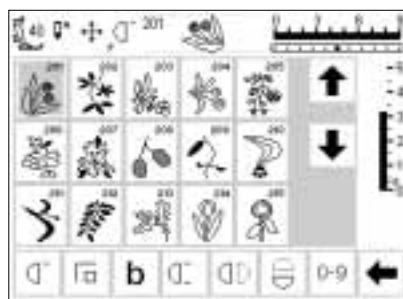
**Sidledsmatade sömmar**

- efter det att du valt önskat motiv, är sömnen aktiv
- all normal information kommer upp på skärmen
- symbolen med två pilar i kors (till höger om nålstoppssymbolen) anger att sidledsmatade sömmar har aktiverats

- maskinen stannar automatiskt när vissa motiv är singel motiv är komplett och färdigsytt
- använd schabloner för att få motivet på rätt plats på tyget

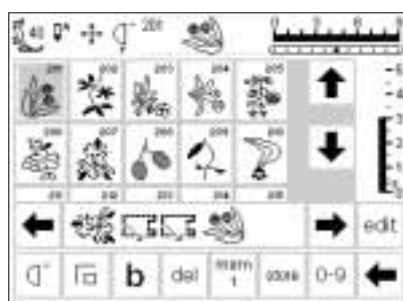
**Sidledsmatade sömmar i minnet**

- sidledsmatade sömmar kan sparas i minnet, följ instruktionerna på sid 39–44.
- Sidledsmatade sömmar fogas ihop med användning av 16-riktningar funktionen se sid 46

Plastschabloner

- plastschablonerna som medföljer maskinen visar sömmarna i originalstorlek
- sömstarten markeras med en cirkel
- sömslut markeras med ett kors
- syfotsriktningen visas med fina linjer tvärs över schablonen
- syfoten måste placeras på tyget i den angivna riktningen

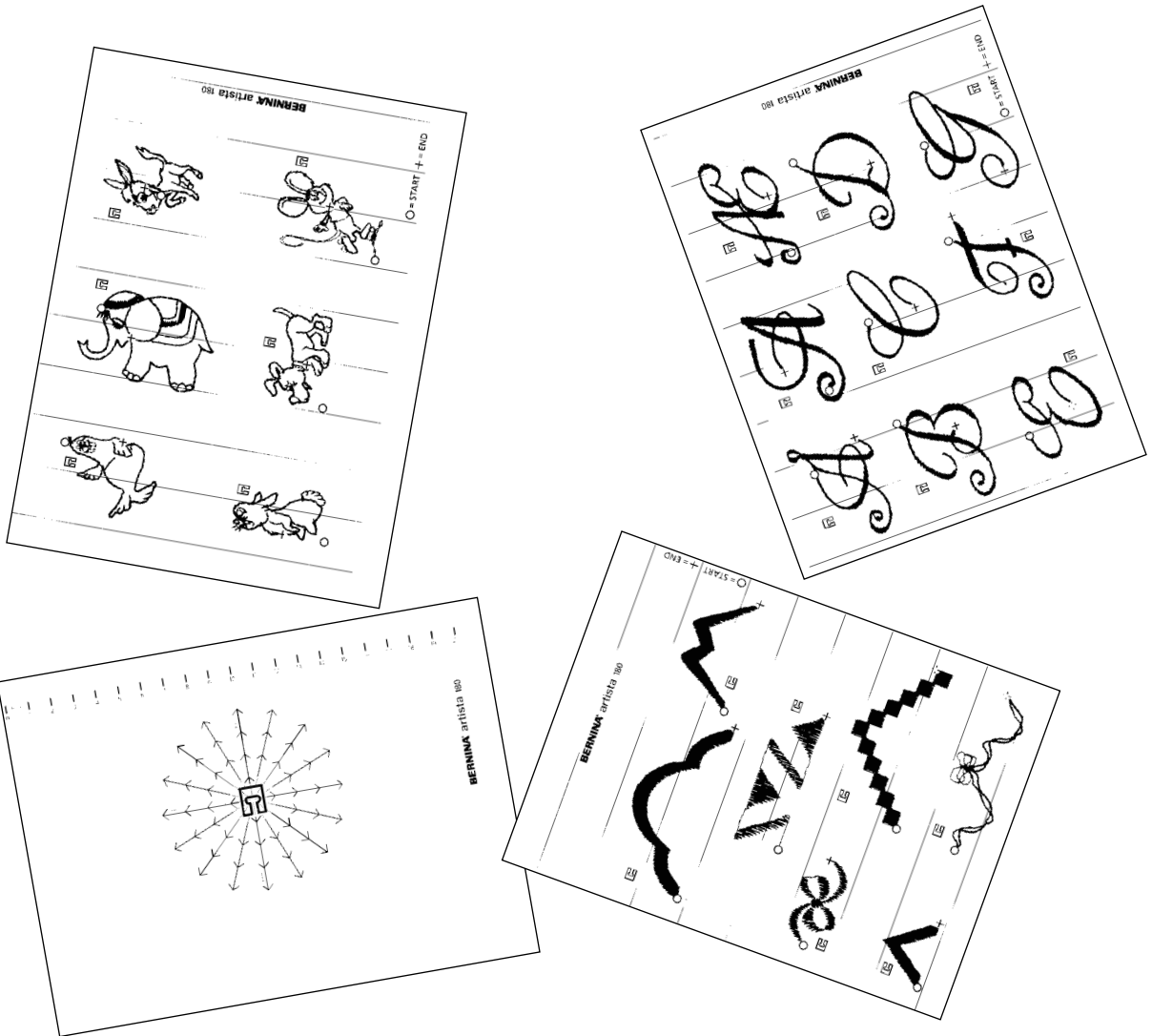

Balans

Alla sömmar har kontrollerats och justerats för perfekt utförande innan maskinen lämnar fabriken.

Olika tyger, trådar och mellanlägg kan påverka de programmerade sömmarna så att de ibland kanske inte sluter till helt eller överlappar något, d.v.s. de är alltför breda eller alltför smala.

Dessa effekter kan korrigeras med den elektroniska balansen - där så erfordras - så att stygnbildningen blir perfekt för det aktuella tyget.

Det finns 50 vertikala balanssteg och 20 horisontella steg.



Öppna balans

- tryck på funktionen " b "
- om funktionen inte är synlig på skärmen, tryck på pilen i verktygsfältet för funktioner och rulla fram " b "

Balans för nyttsömmar

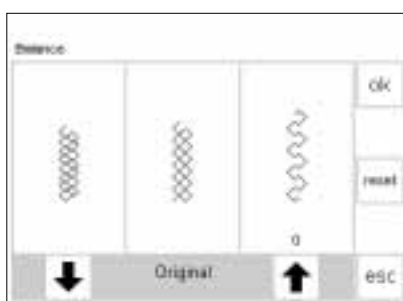

Om sömmen ser ut så här, använd pilen för att korrigera.

Om sömmen ser ut så här, använd pilen för att korrigera.

När man syr mjuka tyger såsom jersey och trikå har tyget en tendens att töjas under syfoten vilket också töjer ut det stygn som sys. Det kan göra att t.ex väffelsömsstygnen blir öppna och inte går ihop helt. Erforderlig justering är lätt att göra med balansfunktionen.

Balans

- välj vilken söm du vill
- aktivera balans, balans skärmen aktiveras
- sömmens riktiga och korrekta utseende (väffelsöm) visas i centrum av bilden (denna söm visas för alla nyttsömmar)
- när du justerar dekorativa sömmar kommer den riktiga och korrekta sömmen (bladsöm) visas i centrum av bilden (detta visas för alla dekorativa sömmar)
- två felaktiga stygnbildningar visas på vardera sida av sömmen - till vänster alltför tät och till höger en alltför öppen
- pilarna nedtill i bilden visar i vilken riktning sömmen måste korrigeras

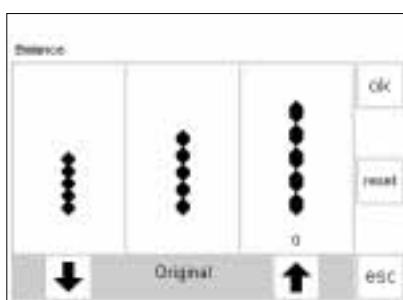

Om sömmen ser ut så här, använd pilen för att korrigera.

Om sömmen ser ut så här, använd pilen för att korrigera.

Korrigerig

- Sömmen blir för bred/gles
- tryck på pilen till höger (ca 3 ggr)
- antalet steg som aktiverats visas direkt ovanför pilen
- sömmen packas ihop och stygnen sluter till som de skall
- denna förändring syns dock inte på bilden på skärmen
- 2-5 steg är normalt tillräckligt för att korrigera sömmen utseende (max 50 steg)
- provsy, och gör därefter ytterligare ändringar om nödvändigt
- Sömmen för smal/tät
- gör som det står här ovan med pilen till vänster
- provsy, och gör därefter ytterligare ändringar om nödvändigt

Gå tillbaka till sömskärmen

- efter att du har gjort alla ändringar, tryck på OK för att bekräfta och gå tillbaka till sömskärmen
- tryck på reset knappen om du vill komma tillbaka till samma balans som när du öppnade balansfunktionen
- innan du väljer en ny söm, tryck på den externa clr knappen för att stänga balansfunktionen, om inte så kan det påverka alla efterföljande sömmar

Balans för sidledsmatade sömmar

Tyget, tråden och mellanläget påverkar sidledsmatade sömmar.

Därför erfordras ibland någon justering med balansfunktionen.

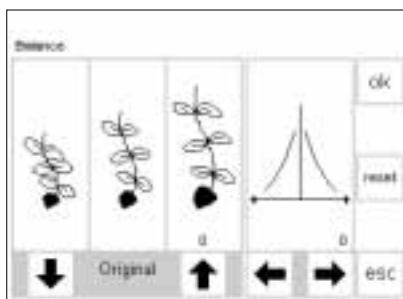

Om sömmen ser ut så här, använd pilen för att korrigera.

Om sömmen ser ut så här, använd pilen för att korrigera.

Om sömmen ser ut så här, använd pilen för att korrigera.

Balans

- välj sidledsmatade sömmar
- tryck på "b" för att aktivera Balansfunktionen
- balansbilden visas på skärmen
- dekorsömmen syns i mitten på bilden med det korrekta utförandet
- två felaktiga sömutföranden visas på vardera sidan - till vänster alltför ihopdragen, till höger alltför öppen
- den högra delen av bilden visar horisontella balans möjligheterna

Vertikal korrigering

- om den sydda sömmen ser ut som till höger på bilden, använd den högra pilen för att korrigera
- sömmen packas ihop och blir kortare
- om den sydda sömmen ser ut som till vänster på bilden, använd pilen till vänster för att korrigera sömmen
- sömmen blir längre
- 1–5 steg är normalt tillräckligt för att korrigera sömmen vertikalt (max 50 steg)
- om mer än 10 steg erfordras så blir sömmen mindre
- provsy och gör därefter ytterligare ändringar om nödvändigt

Horisontell korrigering

- de horisontella balanspilarna visas på högera halvan på skärmen
- sömmen kan eventuellt bli alltför bred efter att vertikal korrigering gjorts, d.v.s. centrumlinjen för motivet blir förviden
- om centrum för motivethar dragits åt höger, korrigera med vänstra pilen
- om centrum för motivet har dragits åt vänster, korrigera med högra pilen
- 5–10 steg är normalt tillräckligt för att korrigera sömmen horisontellt (max 20 steg)
- provsy och gör därefter ytterligare korrigeringar om det behövs

Gå tillbaka till sömskärmen

- efter att du har gjort alla ändringar, tryck på OK för att bekräfta och gå tillbaka till sömskärmen
- tryck på reset knappen om du vill komma tillbaka till samma balans som du hade innan du öppnade balansfunktionen
- innan du väljer en ny söm, tryck på den externa clr knappen för att stänga balansfunktionen, om inte så kan det påverka efterföljande sömmar

Hjälp

Hjälpprogrammet ger förklaringar och information om individuella sömmar och alla funktioner. Vilken bild du än har på skärmen kan du öppna Hjälp programmet. När informationen väl har visats, tryck esc för att återvända till den tidigare bilden på skärmen.

Informationen överensstämmer med den information som ges i instruktionsboken, men det går fortare och enklare att få fram den elektroniskt på skärmen.

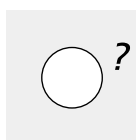

Öppna hjälpprogrammet

- tryck på den externa "?" knappen på maskinen
- välj den önskade sömmen eller funktionen
- en klocka visar att datorn söker efter den önskade informationen

Hjälpbilden på skärmen

- bilden erbjuder följande information:
- namnet på sömmen
- lämpligt tyg
- huvudsakliga användningsområden





Spiegelbild i syriktningen

- sycomputer syr sömmen spegelvänt i syriktningen

Användning

- brodering av enskilda mönster
- i kombination med minnet

esc

För funktioner

- namnet på funktionen
- förklaringen
- kort förklaring av huvudsakliga användningsområden

Obs!

Hjälpprogrammet kan öppnas när som helst utan att det påverkar pågående sömnadsarbete.

Tillbaka till tidigare bild

- tryck på " esc "
- hjälp programmet stängs
- den tidigare bilden syns igen på skärmen



Trådspänning

Grundinställningen för trådspänningen anpassas automatiskt när en söm eller ett program har valts. Trådspänningen är inställd på fabriken för bästa möjliga sömnadsresultat med användning av en polyestertråd 100/2.

Trådspänningen kan naturligtvis variera vid användning av andra trådtyper såsom brodertråd, och

det är därför nödvändigt att justera inställningen för att passa tyget och sömtypen.

Du kan ändra spänningen på en söm utan att påverka andra sömmar genom att trycka på den externa TTC knapp. Den kan även placeras i verktygsfältet på skärmen (sid 26).

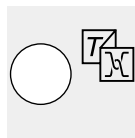
**TTC knappen**

- tryck på den externa TTC knappen



Tråd-spänning Vägledning Syhand-ledning

esc

- menyn kommer upp
- välj trådspänning
- trådspänningskärmen kommer upp

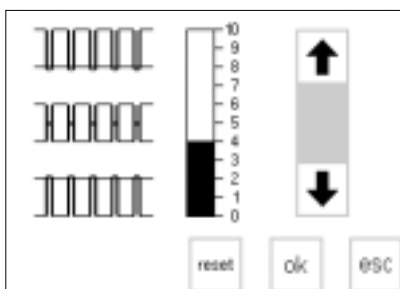

10
9
8
7
6
5
4
3
2
1
0

↑
↓

reset ok esc

Ändring av trådspänningen

- den perfekta sömformationen syns i mitten på skärmen
- grundinställningen visas med en grå stapel
- tryck på pilarna upp eller ned för att ändra trådspänningen
- tryck på upp-pilen om stygnbildningen ser ut som på det översta exemplet
↑ = hårdare övertrådsspänning (övertråden blir lösare vilket låter den ytterligare dras igenom till undersidan av tyget)
- tryck på nedåt-pilen om stygnbildningen ser ut som på nedersta exemplet
↓ = lösare övertrådsspänning (övertråden blir hårdare vilket drar undertråden ytterligare upp mot tygets ovansida)

- ändringarna i trådspänningen förblir inte sparade när maskinen stängs av
- ändringen gäller bara den valda sömmen

Spara och Stäng

- tryck på OK för att bekräfta ändringarna och gå tillbaka till den tidigare skärmen

Tillbaka till grundinställningen

- tryck på reset för att gå tillbaka till grundinställningarna

Information/Tutorial

På datorspråk betyder Tutorial självhjälp. Tutorialen ger koncentrerad information på

bildskärmen om olika maskinfrågor och gör det onödigt att plocka fram instruktionsboken.

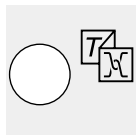

Externa TTC knappen

- tryck på den externa TTC knappen



Meny

- meny syns på skärmen
- Trådspänning
- Tutorial
- Syhandledning
- tryck på Tutorial

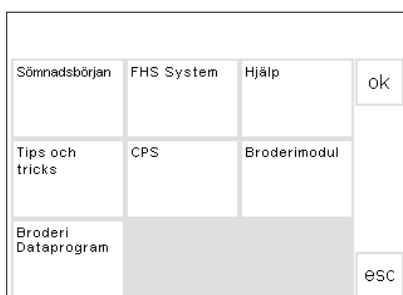

Ämnesområden

- bilden växlar till Tutorial undermenyn
- starta sömnaden
- FHS system
- Hjälp
- tips och tricks
- CPS
- Broderimodulen
- Broderi Dataprogram

- tryck för att välja t.ex. FHS system
- tryck OK för att bekräfta
- tryck på "esc" för att återvända till meny

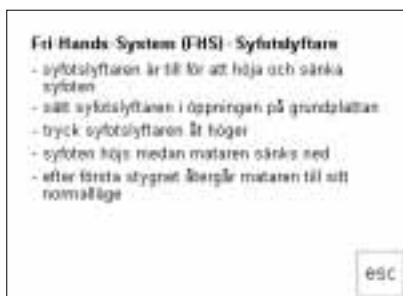

Information

- en klocka syns i bilden för att visa att datorn söker efter den önskade informationen
- information om det önskade ämnesområdet visas på skärmen
- tryck på "esc" för att stänga bilden och återvända till meny

Sömnadsinstruktör

Sömnadsinstruktören erbjuder information och hjälp för en rad olika sömnadsbehov.

rekommenderade syfötterna är inte alltid standardutrustning som medföljer maskinen utan specialtillbehör som kan anskaffas från din **BERNINA** återförsäljare.

Efter att ha valt och registrerat den aktuella typen av tyg och den teknik Du önskar använda ger datorprogrammet förslag till lämpliga nålar, syfötter, mellanlägg och specialprogram etc. De

Sömnadsinstruktören ställer automatiskt in korrekt trådspänning för det arbete du önskar utföra.

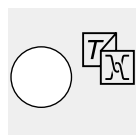

Externa TCC knappen

- tryck på den externa TCC knappen



Meny

- menyn syns på skärmen
- Trådspänning
- Tutorial
- Syhandledning
- tryck på syhandledningen



Tygmeny

- 3 spalter med olika typer av tyger visas
- lättviktstyger
- mellanviktstyger
- tunga tyger
- den vanligen mest använda tygerna listas i de tre kolumnerna

- om tyget du ska sy inte finns nämnt i dessa spalter, välj en liknade typ av tyg
- tryck för att välja (t.ex. bomull)
- tryck på OK



Teknikmeny

- de vanligaste slagen av sömnadsteknik visas på skärmen
- sömnad (sömmar, fållar etc)
- overlock sömnad
- stickningar
- knapphål
- sömnad av blytlås
- dekorativ sömnad (dekorsömmar)
- maskin kvilting
- hålsöm

- applikationer
- sidledsmatade sömmar
- tryck för att välja
- om den önskade sytekniken inte finns med på menyn, välj en liknade teknik
- tryck på OK

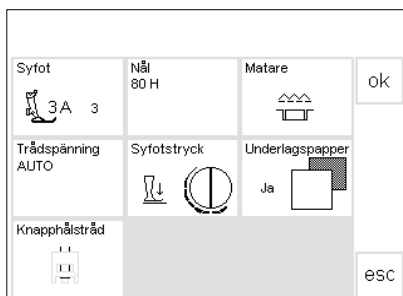

Information, speciella förslag, trådspänning

- bildskärmen visar förslag avseende den typ av tyg och syteknik som Du valt
- syfots nummer
- nål nummer och typ
- matare
- trådspänning
- syfotstryck
- mellanlägg
- knapphålstråd
- trådspänningen ställs in automatiskt (auto syns i bilden)
- det kan finnas flera alternativa förslag till syfot och nål

- några föreslagna syfötter kan vara specialtillbehör som är speciellt lämpade för den valda tekniken (endast standardtillbehör medföljer maskinen). Specialtillbehör finns att köpa hos Din BERNINA återförsäljare
- välj syfot och nål enligt Dina egna särskilda önskemål och preferenser
- ett mellanlägg föreslås om det behövs för arbetets typ och vikt för att passa tekniken och tyg
- iläggstråd för knapphål föreslås att användas när det är nödvändigt att förstärka ett knapphål



Tillbaka till valda sömmen

- tryck på OK
- det finns flera olika skärmbilder beroende på sytekniken
- maskinen kommer automatiskt gå till nyttosömmar när du valt en sådan, och automatisk trådspänning ställs in

- om du valt dekorativa sömmar kommer maskinen att gå till den första dekorativa sömmen som är 101
- du kan börja sy omedelbart
- den valda sömmen kan ändras när som helst

Smart funktionen

Ibland behöver man avbryta ett pågående arbete för att komplettera en annan sömnadsdetalj som måste utföras innan du kan fortsätta arbetet vidare.

Smart funktionen utvecklades speciellt för syftet att "komma ihåg" maskinens just använda inställning så att du automatiskt kan återfå den och återvända till den senare.

Den skärmbild i vilken du håller på att arbeta tillsammans med alla gjorda maskininställningar kan sparas och öppnas på nytt. Sparade inställningar i Smart funktionen förloras när maskinen stängs av.

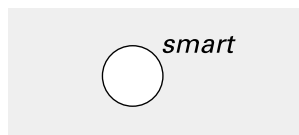
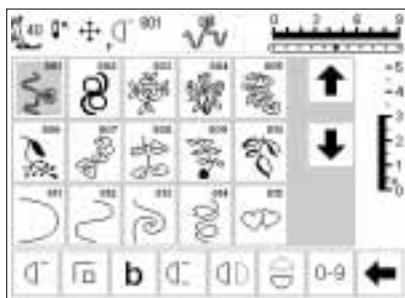

Dekorsömsarbete i minnet

- du har skapat och lagrat något i minnet
- du har testat eller kompletterat något i arbetet
- ett sömnadsavbrott måste göras av någon anledning

Spara skärmbilden med Smart funktionen

- tryck på den externa Smart knappen på maskinen
- den kompletta skärmbilden med alla inställningar (söm, funktioner, minne etc) sparas

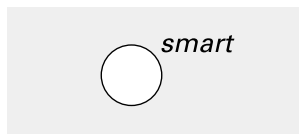
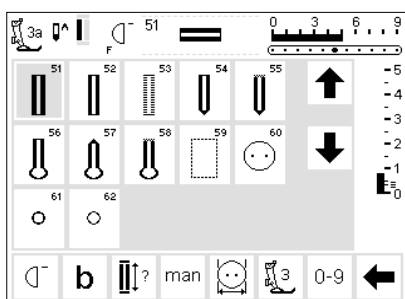

Nyttosömmar/knapphål

- byt till nyttosömsmenyn (eller annan passande meny)
- du kan byta till vilken meny du vill
- gör klart arbetsuppgiften

Smartfunktionen - tillbaka till tidigare bild

- tryck på den externa Smart knappen på maskinen
- den ursprungliga skärmbilden kommer tillbaka
- alla maskininställningar är exakt som du lämnade dem, så du kan bara fortsätta vidare med det arbete du tidigare håll på med

Setup program

Setup programmet ger Dig möjlighet att få en personlig skärmbild som passar Dina behov och preferenser.

Alla ändringar du gör kommer att sparas och finnas kvar även när stängts av.

På samma gång kan du ändra grundinställningarna permanent och programmera din favorit funktion med F-knappen på maskinen (sitter ovanför syfoten). Det finns en mängd möjligheter - läs igenom rubrikerna och bestäm vad du vill göra.

Maskinen kan när som helst återställas och gå tillbaka till de ursprungliga grundinställningarna såsom de var när maskinen lämnade fabriken.

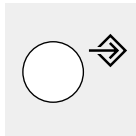

Setup

- tryck på den externa knappen på maskinen
- menyn visas
- du kan ändra vilken du vill av de egenskaper som visas

- den ursprungliga grundinställningen kan återställas när som helst

| | | |
|--------------------|--------------------------------|--------------------------------------|
| Personligt program | Funktioner | Stygnlängd/ Stygnbredd/ Tillposition |
| Ljudsignaler | Motorhastighet | Trådspänning |
| Start skärmen | Tillbaka till grundinställning | Servomedel |
| Service | etc. | |

Meny

- meny visar alla de egenskaper som du kan ändra för dina behov
- sömmar (personligt program)
- funktioner
- stygnlängd/stygnbredd/ nålpositioner
- ljudsignaler
- syhastighet
- trådspänning
- startbild på skärmen
- återvända till grundinställningen

- syljus
- service
- kontrast
- escape (esc)
- personliga inställningar förblir sparade även när maskinen stängts av
- maskinen kan återställas till sin ursprungliga grundinställning eller omprogrammeras med personliga inställningar när som helst

Funktioner i Setup

Funktionerna till höger finner du i setup programmet. Du kommer åt dem genom att trycka på den externa knappen på maskinen, och därefter på funktioner på skärmen.

Dessa funktioner används då du sätter en personlig prägel på dina sömmar.

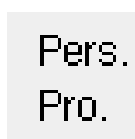

Personliga program

- tryck på ikonen
- personliga programmet aktiveras
- dessa funktioner kan programmeras i setup programmet

Användningsområde:

- flytta funktionen till verktygsfältet så du snabbare når den



Tillbaka till grundinställningarna

- tryck på reset
- alla ändringar i setup programmet går tillbaka till grundinställningarna

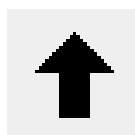

Ändra skärmen

- tryck på pilen
- flytta funktionerna från setup programmet

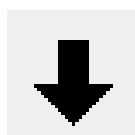

Sätt in funktioner i Setup

- tryck på pilen
- sätt in de nya funktionerna i setup programmet

Personliga program

Använd det personliga programmet för att komponera din egen syskärn med de sömmar och funktioner du använder mest. Skärmen gör det lättare och snabbare att sy nya projekt.

Du kan sätta in en variation av sömmar på den personliga skärm dock inte riktningssömmar och motiv samt alfabet.

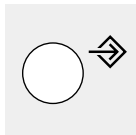

Setup

- tryck på den externa Setup knappen på maskinen
- menyn visas



- tryck på personliga program
- personliga skärmbilden visas automatiskt



Personliga program (starpunkt)

- raksöm visas som första söm
- personliga val kan nu registreras och införas på den "tomma" skärmbilden

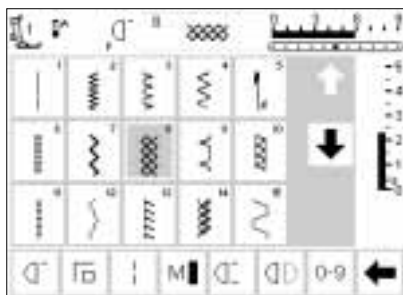

Registrering av sömmar

- tryck på den externa knappen "nyttosömmar" på skärmen
- välj väffelsöm nr 8

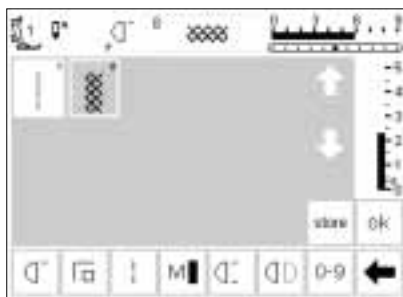

Personlig skärmbild

- bilden ändras till personliga programmet
- väffelsömmen syns på bilden
- tryck på "store" (lagra) för att spara sömmen i ditt personliga program
- när du lagrar en ny söm kommer den att läggas direkt efter din senaste programmering

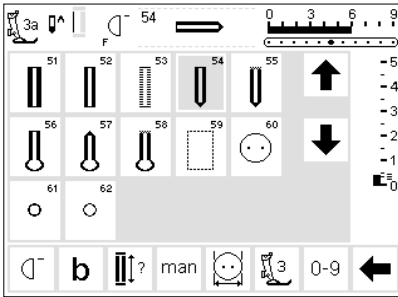

Lägg in nästa söm

- tryck på den externa "knapphåls" knappen på maskinen
- tryck på runda knapphål nr 54

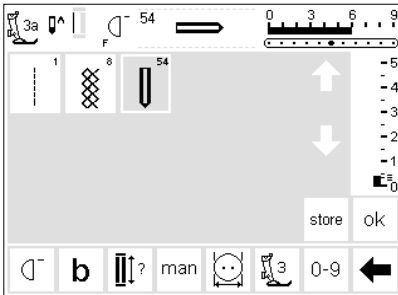

Personlig skärmbild

- bilden ändras till personligt program
- det runda knapphålet syns på skärmen
- tryck på "store" (lagra) för att spara sömmen i ditt personliga program
- fortsätt att programmera på detta sätt till önskat antal sömmar är programmerade

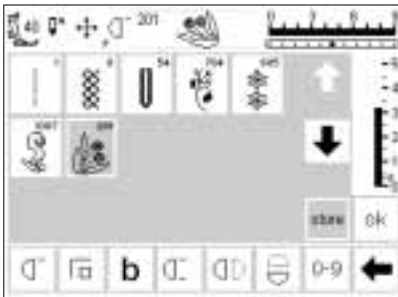

Personligt program (mer utrymme)

- den översta raden är nu redan full = 5 sömmar
- den 6:e sömmen syns nu i stället i nästa rad (raden under)
- du kan programmera hur många sömmar som helst i ditt personliga program
- om mer än 15 sömmar har programmerats är det bara att trycka på pilen och rulla skärmen såsom i standardprogrammet

ok

Spara och stänga

- tryck på Ok
- skärmen stängs och setup menyn syns
- tryck på esc för att stänga
- återvänder till sista sömmen som du använt

Pers.
Pro.

Personliga program funktionen

- för att öppna ditt personliga program måste personliga programfunktionen registreras i verktygsfältet för funktioner, sid: 59

F

Favorit funktion

- för att lättare komma åt ditt personliga program så kan du programmera in det i F-knappen, som sitter på framsidan av maskinen, sid: 59–60

Ta bort sömmar i Ditt personliga program



Setup meny

- tryck på den externa Setup knappen på maskinen, menyn visas
- välj personliga programmet

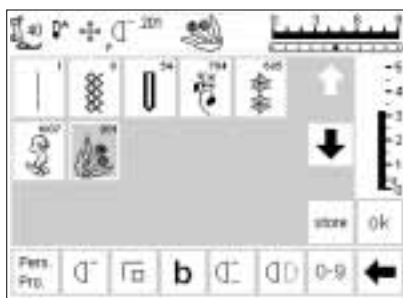

Personliga skärmen

- personliga skärmbilden visas
- tryck på den söm som skall tas bort (växlar bakgrundsfärg)

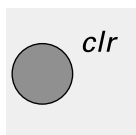

Ta bort sömmen

- tryck på den externa "clr" knappen på skärmen

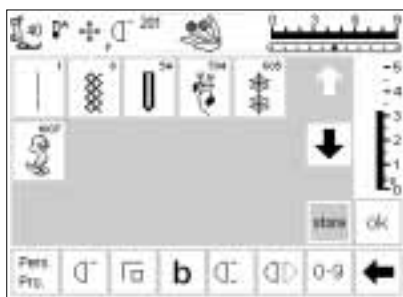

Sömmen suddas bort

- sömmen ifråga är nu borttagen och alla kvarvarande sömmar flyttas bakåt en ruta
- tryck på "store" (lagra) för att spara ändringen



Stäng

- tryck på OK
- skärmen stängs
- setup menyn visas

Programmeringsfunktioner



Setup meny

- tryck på den externa Setup knappen på maskinen, meny n visas
- tryck på "funktioner"

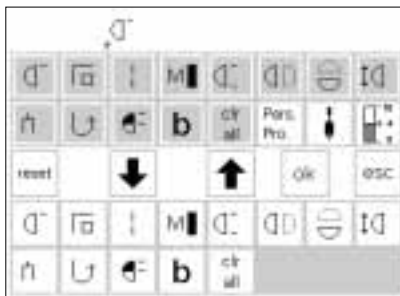

Bilden med funktioner

- alla funktionerna syns på bildskärmen
- de två nedersta raderna med funktioner är desamma som de som är aktiva på nyttosömsbilden
- dessa funktioner kan användas i vilken skärmbild som helst (rulla om alla inte syns)
- alla funktionerna i de nedre fälten är aktiva

- pilarna i mittraden används för att flytta funktioner
- de två översta raderna med funktioner sammanfaller med funktionerna i de nedersta raderna

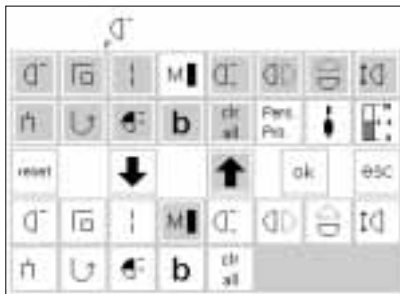

Ta bort funktioner

- tryck på syhastighet i de nedersta två raderna
- tryck på pilen upp
- funktionen försvinner från de nedersta raderna
- funktionen har nu flyttats till de två översta raderna och syns inte längre på individuella skärmbilder, d.v.s. nyttosömsbilden

- funktionen växlar bakgrundsfärg i de översta raderna = blivit aktiverade/borttagen
- flytta och avaktivera andra funktioner på samma sätt

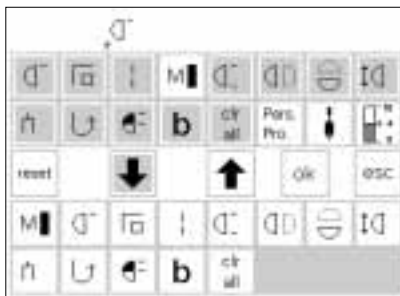

Registrera funktioner

- en borttagen funktion kan registreras i på nytt när som helst
- tryck på funktionen ifråga i de två översta raderna t.ex. syhastighet
- tryck på pilen ned
- funktionen flyttas till första rutan i verktygsfältet för funktioner
- alla andra funktioner flyttas en ruta åt höger

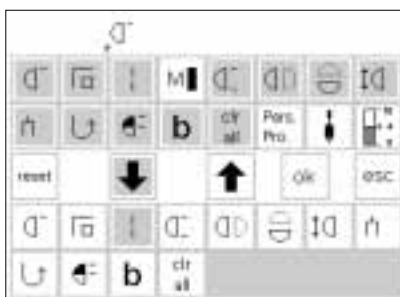

Lägga in nya funktioner mellan två existerande funktioner

- en ny funktion kan läggas in mellan två existerande funktioner
- välj och tryck på en funktion i de två översta raderna
- tryck på den plats (ruta) i de två nedersta raderna där du vill lägga in funktionen
- tryck på pil ned

- funktionen överförs till det valda läget (ruta)
- den ersatta funktionen och alla övriga flyttar en ruta åt höger

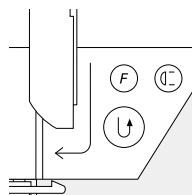

Program F (favorit funktion) knappen på maskinen

- välj den funktion du önskar bland de två översta raderna
- tryck på F-knappen ovanför syfoten
- tryck på pil ned
- F-knappen är nu programmerad

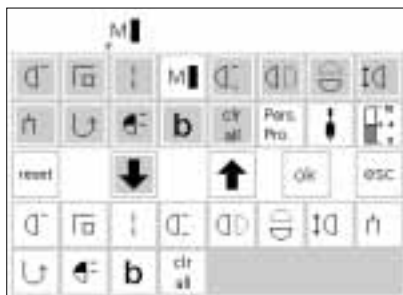

- den omprogrammeras på samma sätt så ofta du önskar
- den programmerade funktionen visas på skärmen till höger om nålstops symbolen

reset

Återställa alla funktioner till grundinställningen

- tryck på "reset" på skärmen
- alla funktioner återställs till sina ursprungliga positioner utom F-knappen på maskinen

- för att omprogrammera F-knappen, gör du på samma sätt som ovan
- de nya funktionerna ersätter de gamla

ok

Spara ändringar och stänga

- tryck på OK
- ändringarna har sparats
- skärmbilden stängs
- setupbilden syns

Ändring av grundinställningarna för stygnbredd, stygnlängd och nålposition



Öppna setup

- välj den som du önskar ändra i bredd, längd och/eller nålposition
- tryck på den externa "setup" knappen på maskinen, menyn visas
- välj "stygnbredd", "stygnlängd", "nålposition"

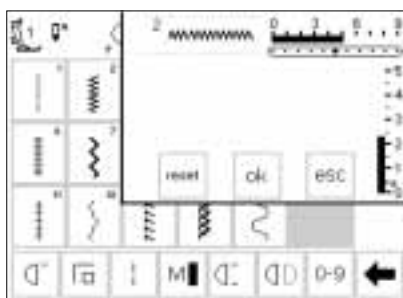

Ändring av inställningen

- stygnbredd, längd, och nålposition visas på skärmen
- ändra stygnbredden och stygnlängden med respektive rattar på maskinen
- ändra nålposition med de externa knapparna på maskinen
- tryck på OK för att spara

- tryck reset för att gå tillbaka till grundinställningarna
- tryck esc för att stänga setup och gå tillbaka till senaste syskärn

Ljdsignaler



Setup meny

- tryck på den externa "setup" knappen, menyn visas
- tryck på "ljdsignal"
- signal menyen visas

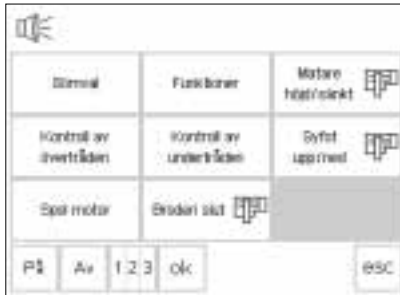

Ljudsignaler

- ljudsignaler kan användas för följande:
 - sömmar
 - funktioner
 - matare upphöjda/nedsänkta (för brodering)
 - övertrådskontroll
 - undertrådskontroll för spolen
 - syfotens position (för brodering)
 - spolmekanismen
 - broderi slut

- ljudsignaler kan sättas på och stängas av
- antalet upprepningar av ljudsignalen kan väljas
- du kan välja mellan 1, 2 eller 3 ljudsignaler

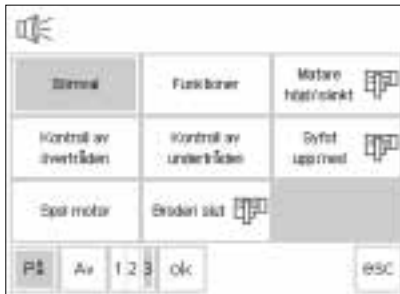

Lägga in en signal

- välj önskad sak från menyn
- tryck på on
- tryck på antalet repeteringar du önskar (fältet blir grått)

Ta bort en signal

- tryck på fältet ifråga du vill ta bort
- tryck på off
- ljudsignalen är nu avstängd för denna söm/funktion

Spara och stänga

- tryck på OK
- ändringarna har nu sparats
- skärmbilden stängs
- setup bilden visas

ok

Ändring av syhastigheten



Setup

- tryck på den externa "setup" knappen på maskinen, menyn visas
- tryck på syhastighet
- menyn visas

Ändra syhastigheten

- tryck på pilarna för att ändra maximala syhastigheten (880 stygn/minut är normal hastighet)
- en minskning eller ökning av syhastigheten återspeglas i denna siffra
- varje tryck på pilen ökar eller minskar antalet stygn/minut med 10

- varje ändring påverkar alla 4 hastigheter (1/4, 1/2, 3/4, 4/4) = saktare eller fortare vid alla nivåerna

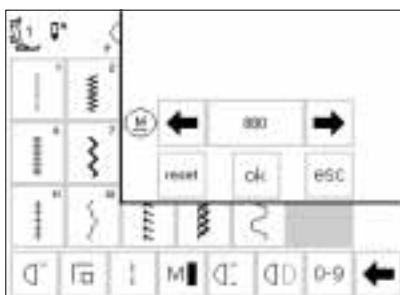

Spara och stänga

- tryck på OK för att bekräfta ändringarna
- tryck på esc för att gå tillbaka till setup menyn
- tryck på esc igen för att gå tillbaka till senaste söm meny

Tillbaka till grundinställningen

- följ instruktionerna ovan för att komma in på syhastighet
- tryck på reset för att få tillbaka grundinställningarna

ok

Ändring av grundinställningen för trådspänningen

Grundinställningen för trådspänningen tillämpas automatiskt när en söm eller ett program har valts. Trådspänningen är inställd på fabriken för bästa möjliga sömnadsresultat med användning av en polyestertråd 100/2. Andra trådar kan påverka sömnen och därför kan du behöva ändra trådspänningen för att få bästa resultat.

Trådspänningen kan ändras i setup programmet med upp till 20% åt båda hållen, dessa ändringar är kvar till dess du ändrar dem igen, även om du stänger av maskinen.

När du ändrar trådspänningen i setup programmet påverkar det alla sömmar i maskinen. Du kan ändra spänningen på en söm utan att påverka andra sömmar genom att trycka på den externa TTC knapp (sid 51).

Observera: Grundinställningarna refererar till alla sömmar i maskinen. Det kan vara dina egna (om du ändrat i setup programmet) eller fabriken's inställningar.



Setup meny

- tryck på den externa "setup" knappen på maskinen, meny visas
- välj trådspänning
- trådspänningsbilden syns på skärmen

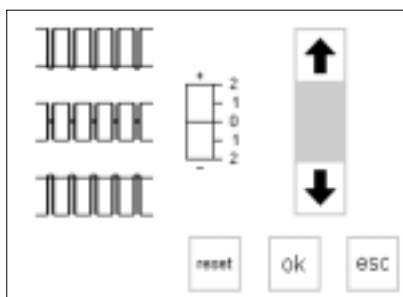

Ändring av trådspänning

- grundinställningen syns till vänster om mitten på skärmen
- skalan visar vilka möjligheter till ändring det finns +/- 20%
- grundinställningen visas med en tunn linje vid 0
- ändringar visas med en svart stapel
- tryck på pilarna upp eller ned för att ändra trådspänningen
- tryck på upp-pilen om stygnbildningen i tyget ser ut som på den översta illustrationen
- ↑ = hårdare övertrådsspänning
- tryck på ned-pilen om stygnbildningen i tyget ser ut som på den nedersta illustrationen

- ↓ = lösare övertrådsspänning (övertråden blir hårdare vilket drar undertråden ytterligare upp mot tygets ovansida)
- tryck på OK
- ändringarna i trådspänningen påverkar alla sömmar och förblir sparade även när maskinen stängs av

reset

Tillbaka till fabriksinställningarna

- tryck på reset för att få tillbaka grundinställningarna som fabriken gjort

ok

Spara och stänga

- tryck på OK
- tryck på esc för att gå tillbaka till setup meny
- tryck på esc igen för att gå tillbaka till senaste sömmen

Öppningsbild på eller avstängd



Setup meny

- tryck på den externa "setup" knappen på maskinen, menyn visas
- tryck på "öppningsbild"
- öppningsbilden visas



Stänga av öppningsbilden

- öppningsbilden kan sättas på eller stängas av
- tryck på av
- öppningsbilden kommer inte att visas nästa gång maskinen sätts på
- nyttosömsmenyn eller personliga programmet visas omedelbart

Sätta på öppningsbilden

- tryck på on
- öppningsbilden kommer att visas varje gång maskinen sätts på, automatiskt följd av nyttosömsmenyn



Spara och stäng

- tryck på OK för att bekräfta ändringarna
- tryck på esc för att gå tillbaka till setup meny
- tryck på esc igen för att gå tillbaka till senaste sömmenyn

Grundinställning (tillbaka till ursprungliga inställningen)



Setup meny

- tryck på den externa "setup" knappen på maskinen, menyn visas
- tryck på "tillbaka till grundinställning"

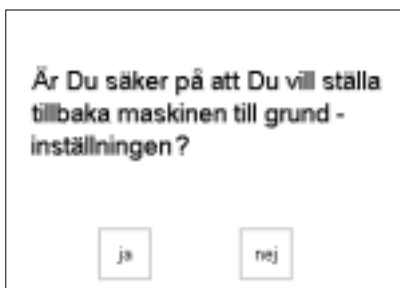

- du får nu en fråga om du verkligen vill ändra tillbaka inställningarna
- tryck på ja, och setup skärmen kommer tillbaka
- en klocka syns på skärmen och det betyder att alla ändringar går tillbaka till grundinställningarna

- tryck nej, och setup skärmen kommer tillbaka
- alla inställningar är oförändrade

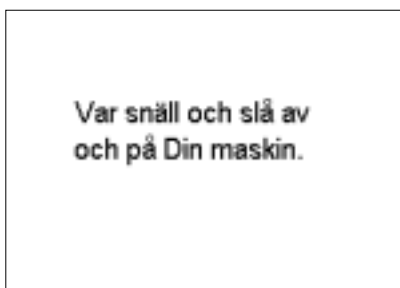

- skärmen går tillbaka till ytterligare ett meddelande som säger att du ska slå av och på maskinen
- de fabriksinställda inställningarna är återigen tillbaka

Sömnadsljus



Setup meny

- tryck på den externa "setup" knappen på maskinen, menyn visas
- välj och tryck på "sömnadsljus"

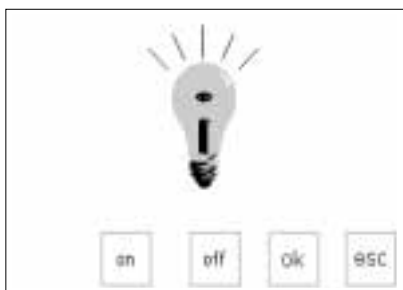

Sätta på/Stänga av sömnadsljuset

- tryck på on
- syljuset sätts automatiskt på varje gång maskinen sätts på
- tryck på off
- syljuset förblir avstängt när maskinen sätts på



Spara och stänga

- tryck på OK
- tryck på esc för att gå tillbaka till setup meny
- tryck på esc igen för att gå tillbaka till senaste sömnen

Service

Service funktionen i Setup programmet ger information om mjukvaran du har i artistan. Där

kan du göra förändringar på skärmen, broderiramen och broderimodulen (special tillbehör).

Version information

Version skärmen visar information om den mjukvara du har inlagt i den symaskin och i broderi modulen (specialtillbehör). Denna information

är användbar om du ställer en frågor till din Bernina återförsäljare och om du ska uppgradera din mjukvara.



Setup meny

- tryck på den externa "setup" knappen, menyn visas
- tryck på service



Service skärmen

- service skärmen syns
- välj "version"

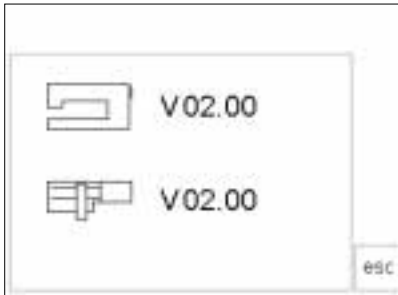

Version information

- version skärmen syns
- visar då även vilken version av mjukvara du har i din maskin
- visar också vilken version du har i broderimodulen
- broderimodulen måste vara ansluten till maskinen för att kunna se något
- de bör vara samma version i maskinen som i broderimodulen
- tryck esc för att komma tillbaka till föregående skärm

Skärm kalibrering

Att kalibrera skärmen är viktigt då du använder pek funktionen på skärmen. Om du inte har kalibrerat skärmen kan de hända att då du trycker på en knapp så läser maskinen av en annan knapp.

Observera: Maskinen kalibreras på fabriken men transporten kan ändra inställningarna. Du behöver bara kalibrera maskinen om det är några problem.



Setup menyn

- tryck på den externa setup knappen, menyn syns
- tryck på "service"



Service skärmen

- service skärmen syns
- välj "skärm"

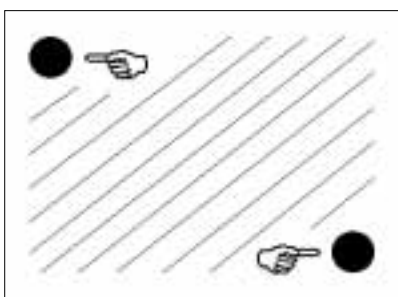

Kalibrering

- skärm kalibrering syns
- peka på båda svarta punkterna
- det spelar ingen roll vilken du pekar på först
- maskinen piper till efter det att du har pekat på dem
- du går automatiskt tillbaka till föregående skärm
- tryck på esc för att gå tillbaka till setup skärmen
- tryck på esc en gång till för att gå tillbaka till syskärmen

Viktigt att veta: När du kalibrerar skärmen är det viktigt att du endast trycker på de svarta punkterna. Om du trycker på fel ställen kan du behöva rätta till allt hos en auktoriserad tekniker.

Broderi rams justeringar

Denna justering kalibrerar nålen till mitten av broderi ramen. Ram

justeringar kan endast aktiveras då broderimodulen är ansluten.



Setup meny

- tryck på den externa setup knappen
- menyn syns
- tryck på "service"



Service skärmen

- service skärmen syns
- välj "justering av ramen"

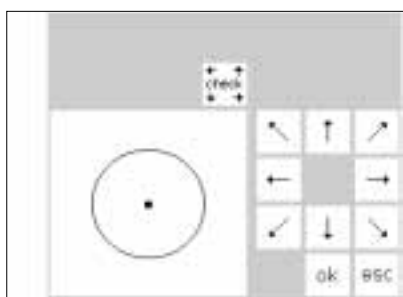

Ram justeringar

- ram justerings skärmen syns
- anslut modulen till maskinen
- sätt dit stora ramen på modulen
- sätt dit guidplattan
- tryck på check och maskinen läser av ramens position, nålen ska nu peka mitt i ramen och guidplattan

- om inte, justera med pilarna
- det är endast nödvändigt att justera en gång, samma justering passar till alla ramar



Spara och stänga

- tryck på OK = skärmsidan stängs
- tryck på esc = Setup stängs
- tryck på "check" i "layout 1" = justering av broderram avslutad

Justering av kontrast

kan behöva göras för att lättare kunna läsa skärmen



Setup meny

- tryck på den externa setup knappen på maskinen, menyn visas
- tryck på kontrast (alltid längst ned till höger på skärmen)
- kontrast bilden visas på skärmen

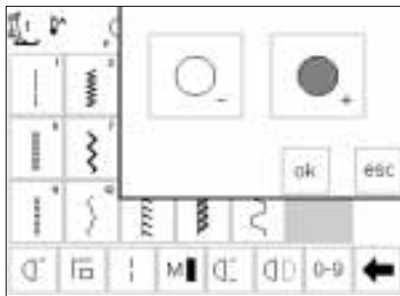

Justera kontrasten

- två justeringar finns för att justera kontrasten (-=ljusare, +=mörkare)
- tryck för att öka eller minska kontrasten
- bildskärmens utseende syns till vänster för kontroll av resultatet efter justering



Spara och stäng

- tryck på OK
- ändringar är sparade
- skärmen stängs
- setup skärmen kommer tillbaka

Lämna setup programmet



Lämna setup programmet

- tryck på esc
- setup stängs

eco funktionen

Den gröna eco (ekologi) funktionsknappen sparar energi. Om eco funktionen är aktiverad förbrukar maskinen 50% mindre energi.

Eco funktionen bör aktiveras när maskinen är på men inte används under längre stunder. Eco funktionen kan jämföras med skärmläkningsfunktionen på en dator.

Vid användning av eco funktionen förblir den skärmbild aktiverad som du håller på att arbeta i liksom hela innehållet i minnet och andra

funktioner som du valt. Skärmen släcks ned och detaljerna på skärmen blir knappt synliga. Så snart du börjar arbeta igen återgår maskinen till sin vanliga funktion och läsbarhet.

Förutom att spara energi är eco funktionen också en extra säkerhet för barn. När eco funktionen är aktiverad är maskinen "låst" och går inte att sy på. Först efter att eco funktionen tagits bort och du återvänt till den skärmbild du höll på att arbeta i, går det att sy på maskinen som vanligt igen.

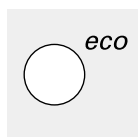
**Eco funktion**

- tryck på den externa "eco" funktions knappen
- energiförbrukningen minskar med 50%

- användbart vid längre avbrott i sömnadsarbetet

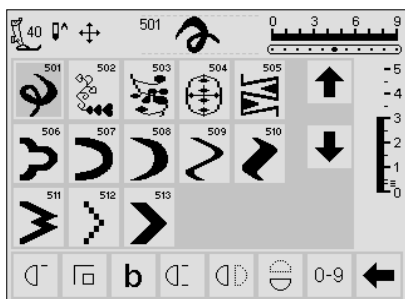
**Bildskärmen**

- skärmen släcks ned och blir mörk, detaljer syns knappast
- maskinen går inte att styra när eco-knappen är intryckt, den är "låst"
- alla inställningar förblir kvar

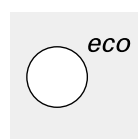
**Återvända till sömnaden**

- tryck på "eco" knappen
- maskinen återgår till normal funktion

- du kan fortsätta där du var vid avbrottet
- eco-funktionen tas bort när maskinen stängs av

Special tillbehör

Följande sidor kommer ge dig information om de olika specialtillbehör du kan ha till din artista. Tillbehören ökar variationen och kreativiteten i din sömnad. Fråga din BERNINA handlare om du vill ha mer detaljer.

CPS program

CPS program (kundanpassat sömval)**Sydator**

Detta dataprogram gör det möjligt att byta ut olika sömmar.

CPS programmet ger dig möjlighet till ett personligt sömval som passar dina behov och sömnadsvanor. Och du kan göra dessa ändringar så ofta du önskar.

Din **BERNINA** återförsäljare talar om hur det går till.

Brodérmodul (extra tillbehör)

Detta dataprogram gör det möjligt att byta ut modulens motiv och alfabeter.

Broderi modulen (specialtillbehör)

Broderimodulen erbjuder ett underbart urval av stora motiv som kan broderas i olika färger. Modulen sätts fast direkt på maskinen eller friarmsadepatern och ansluts sedan i urtaget för PC på maskinens högra sida.

Det finns redan 18 motiv i standardprogrammet. Det valda motivet syns på skärmen och kan sys omedelbart.

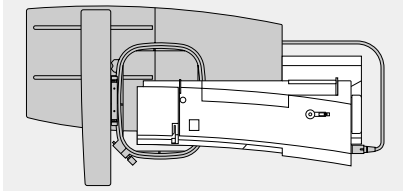

Anslutning av broderi modulen

- stäng av maskinen
- ta bort tillbehörs asken
- placera modulen på friarmens baksida
- skjut in fastsättningsanordningen i maskinens bottenplatta (baksidan till höger)

Ytterligare broderimotivkort som täcker en rad olika ämnesområden finns tillgängliga som extratillbehör. Du sticker bara in det nya broderimotivkortet i broderimodulen, väljer motiv och syr!

En detaljerad instruktionsbok medföljer modulen.

- sätt i kontakten i urtaget på maskinens högra sida (broderi modul symbol)
- sätt på maskinen

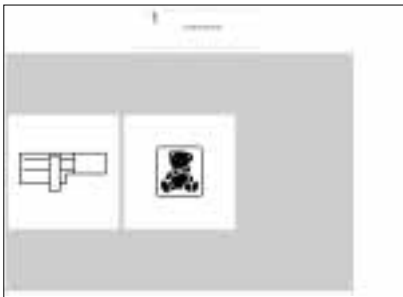

Designer

- broderi menyn visas på skärmen
- tryck på broderimoduls ikonen för att komma till de förprogrammerade designerna
- tryck på nallebjörnen för att komma till broderikorten
- positionen, storleken och densiteten av motivet kan ändras

- designen kan även spegelvändas och roteras
- en detaljerad instruktionsbok medföljer modulen

Broderikort

Förprogrammerade broderi designs kort med en rad olika motiv kan användas i broderimodulen.

Varje kort har ett särskilt tema. Nya kort introduceras ofta och du kan ordna ett bibliotek av olika tema.

Kortet sätts in i broderimodulen. Du kan se på dem på skärmen i din symaskin

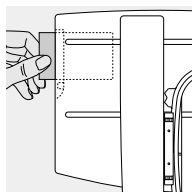

Sätt in kortet

- slå av symaskinen
- sätt in kortet i modulen

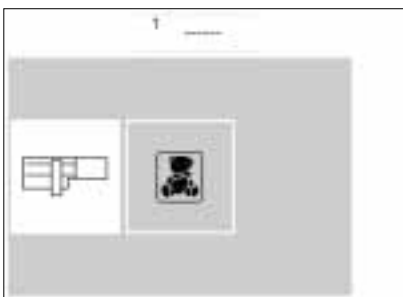

Broderikorts meny

- broderi menyn syns
- tryck på nallebjörnen

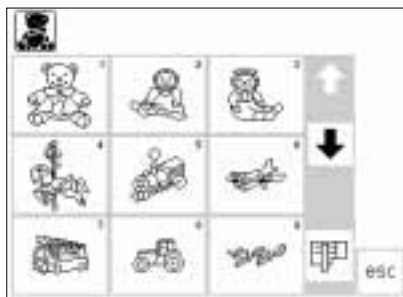

Motiven på kortet

- den första motiv skärmen kommer upp
- varje motiv är numrerat
- rulla ner för att se fler motiv
- välj och sy på samma sätt som för sömmar på broderimodulen

PC brodérprogram (extra tillbehör)

BERNINAs brodérdataprogram gör det möjligt att via datorn kombinera, spegelvända, förändra storlek och utseende på färdiga motiv.

Man kan också skapa egna broderier som kan bli upp till 155 x 200 mm stora. Processen kontrolleras helt av dig från första stygnet på skärmen till det avslutade motivet på tyget. Detta är sann individualitet. Du designar - din maskin gör jobbet!

De färdiga motiven överförs direkt via en anslutningskabel (9-polig serial port på maskinen) till broderimodulen från vilken de kan sys.

Motiven kan sparas på ett personligt brodérkort eller direkt i modulen.

Detta Windows baserade PC-program kommer att vara välbekant för många av er och är lätt att förstå och snabbt att använda. En vanlig PC-scanner som kan köpas i de flesta datorbutiker är ett värdefullt designhjälpmedel.

PC-motiv kan sparas:

- i datorn
- på ett personligt kort, isatt i modulen
- på ett personligt kort, isatt i reader/writerläsaren (extra tillbehör)
- direkt i modulen

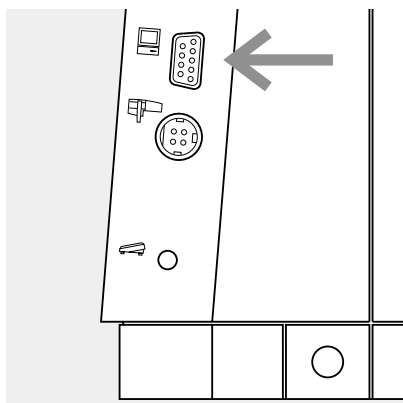

Anslutningskabel

- stäng av maskinen innan du sätter i kabeln
- sätt i kabeln i den avsedda kontakten på höger sida av maskinen (PC-symbol)
- sätt på maskinen

En detaljerad instruktionsbok medföljer varje "artista" program. Fråga din Bernina återförsäljare för närmare information.

Allt Du behöver veta om symaskinsnålen

Symaskin, nål och tråd

Använd nålsystem 130/705H till din BERNINA symaskin.

Nål och tråd.

Nålgrovleken varierar mellan nr. 70 och nr. 120. Ju grövre nålen är, desto högre nålnummer har den. Vilken nål som passar vilken tråd framgår av tabellen. Hur grov nålen ska vara, beror på vilken tråd som används. Nålen måste anpassas till tråden.

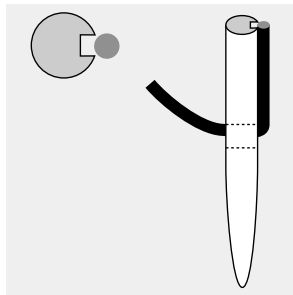
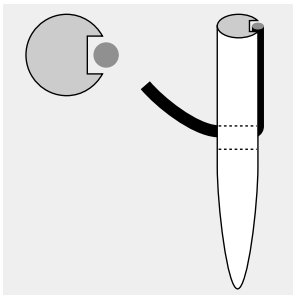

| Nål/ tråd tabell | 70 | 80 | 90 | 100 | 110-120 |
|---|----|----|----|-----|---------|
| Nål | ○ | ○ | | | |
| Stopptråd Brodértråd | | ○ | | | |
| Sytråd merceri- serad bomull | | ○ | ○ | | |
| Syntettråd | | ○ | ○ | | |
| Grov sytråd syntetisk mercer. | | | ○ | ○ | |
| Knapphålstråd för dekorativa sömmar | | | | ○ | ○ |

Rätt nål/tråd kombination

Under sömnaden lägger sig tråden i den långa skåran på nålen och måste få plats där för att undvika friktion mot tyget.

Nål och tyg/Nålens beskaffenhet

Nålen måste vara helt felfri, annars uppstår sömnadsvärigheter.

Fel nål/tråd kombination

Om nålen är för smal, får inte tråden plats i skåran och resultatet blir felstygn.

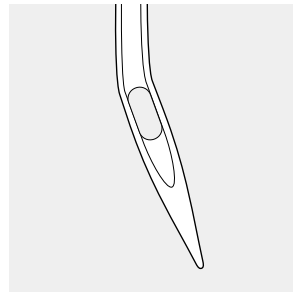

Krokig nål

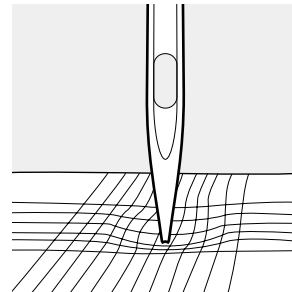



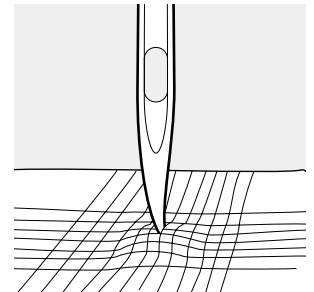



Uddstött nål

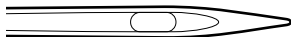
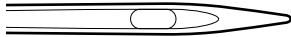
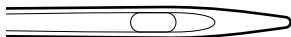

Nålspets med hake

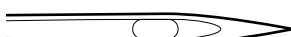
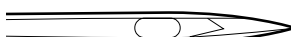
Allt Du behöver veta om symaskinsnålen

Det går lättare att sy i vissa material med specialnålar som har olika nålspetsar anpassade till materialet. Hör Dig för hos din BERNINA återförsäljare.

| Nåltabell | Nålbeteckning | Nålspets | Användning | |
|---------------------|---------------|--|--|---|
| Standardnål | 130/705H | Normal nålspets, något rundad | Universalnålen för finmaskiga material, syntetisk bomull, tunn linneväv, chiffong, batist, organdi, ylletyg, sammet, mönstersömmar, broderier. |  |
| Specialnålar | 130/705-SES | Fin kulspets | Finmaskiga material, särskilt syntetisk bomull. |  |
| | 130/705/H-SUK | Medelstor kulspets | Grovmaskiga, elastiska syntet och naturfiber material (lastex, interlock, siplex). |  |
| | 130/705/H-S | Medelstor kulspets stretch | Specialnål för stretchmaterial. Rekommenderas för tunna och fintrådiga stretchtyger. |  |
| Jeansnål | 130/705/H-J | Mycket fin spets | Arbetskläder, kraftiga linnetyger, jeans, tunn segelduk. Mycket bra för täta, fasta material. |  |
| Lädernål | 130/705 | H-LR+H-LL | Skärande spets Alla skinnsorter, skinnimitation, plast folie, vaxduk. |  |
| Dubbelnål | 130/705 H | DO Vid: 1,6/2,0/2,5/3,0 4,0/6,0/8,0 | Synlig söm på stretch material, dekorativa sömmar. |  |
| Trippelnål | 130/705 H | TRI Vid: 2.5/3,0 | Dekorativa sömmar |  |
| Fällningsnål | 130/705 H | Vidd: 2,0 | Fällar i löst vävda material |  |

Matare och Tygmatning

Matare och stygnlängd

För varje stygn som sys rör sig mataren ett steg framåt. Längden på steget beror på vilken stygnlängd som är inställd. Kort stygnlängd ger mycket korta matarsteg.

Tyget matas då fram sakta under syfoten - även om fotpedalen är tryckt i botten. Knapphål och tätsöm sys med kortkort stygnlängd.

Viktigt!

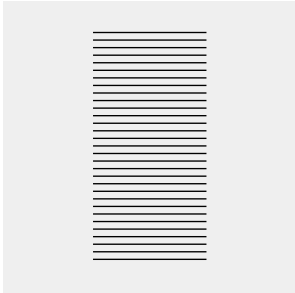

Kontrollera att tyget matas jämnt!

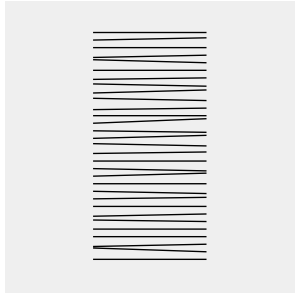

Om tyget dras framåt eller bakåt blir tätsömmen gles.

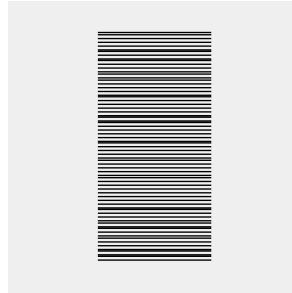

Om tyget bromsas blir tätsömmen bucklig.

Matare och tygmatning

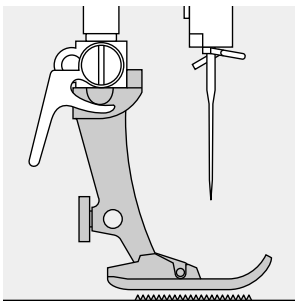

Matare kan endast arbeta effektivt, om syfotssulan är horisontell.

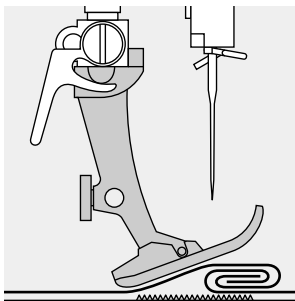

Om syfotssulan lutar t.ex. över en tjock fäll, kan inte matartänderna få grepp om tyget. Arbetet fastnar.

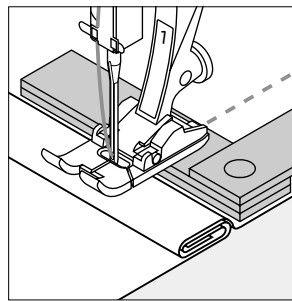

Höjdskillnaden kan jämnas ut med hjälp av nivåplattor. Beroende på höjdskillnaden placeras en, två eller tre plattor bakom nålen under syfoten.

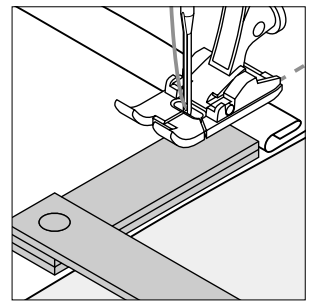

Om höjdskillnaden är framför syfoten läggs en eller flera plattor på höger sida om syfoten tätt intill nålen. Sy tills hela syfoten har passerat det tjocka stället och ta bort plattorna.

Matare och sömnd av hörn

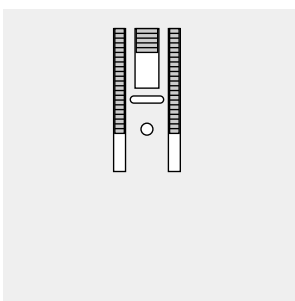

Stygnplåten har ett brett hål så att breda sicksack stygn kan sys. Det för att matarens yttre kuggbanor ligger ganska långt ifrån varandra.

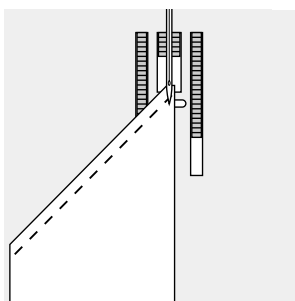

Det kan därför vara svårt att sy hörn eftersom mataren endast kan gripa tag i en liten tygflik.

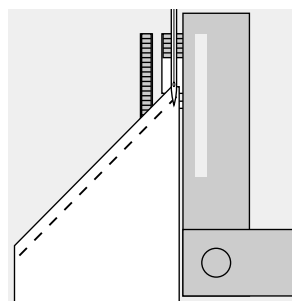

Om man lägger en eller flera nivåplattor till höger om syfoten tätt intill tygkanten, kan mataren arbeta perfekt.

Rengöring

Om symaskinen förvaras på ett svalt ställe, måste den ställas i rumstemperatur ca. en timme innan den börjar användas så att oljan i lagren hinner att bli flytande igen.

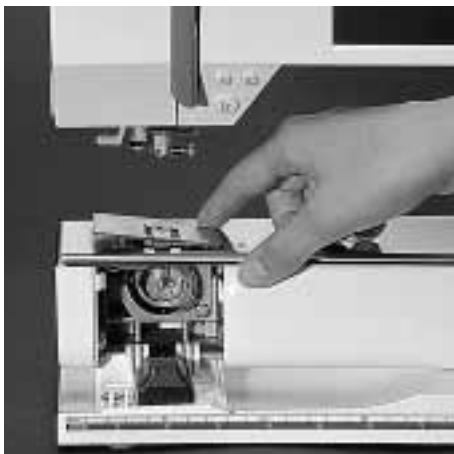

Rengöring

Ta bort trådresten och tygludd under stygnplåten och kring griparen med jämna mellanrum:

- Ställ huvudströmbrytaren på "0"
- Ta bort syfoten och nålen
- Öppna luckan på friarmen
- Tryck ned stygnplåtens bakre högra hörn så att den lossar
- Lyft och ta bort den
- Rengör området med borsten
- Sätt tillbaka stygnplåten igen

Rengöring av bildskärmen

- Rengörs med mjuk, fuktig bomullsduk



Rengöring av griparen

- Ställ huvudströmbrytaren på "0"
- Ta ut spolkapseln
- Rengör griparen med borsten eller en bomullsduk. Om ett vasst föremål eller verktyg används kan det skada griparen
- Sätt tillbaka spolkapseln

Rengöring av maskinen

- Torka med en fuktig bomullsduk
- Om maskinen är mycket smutsig, använd vatten med några droppar flytande tvål tillsatt

Smörjning

- Lägg 2–3 droppar symaskinsolja i griparbanan
- Kör maskinen några ögonblick utan tråd
- Det förhindrar att olja kan komma på sömnadsarbetet

Viktigt!

Använd aldrig sprit, bensin, thinner eller andra frätande vätskor på någon del av symaskinen till rengöringen!

Byte av lampa



Borttagning av lampkåpan

- Ställ huvudströmbrytaren på "0"
- Lossa skruven (se pilen på bilden)



Lampbyte

- Ta bort lampkåpan på vänster sida
- Ta bort lampan
- Sätt in en ny lampa
- Sätt tillbaka lampkåpan och drag i skruven

Obs!

Använd lamptyp 12V 5W sockel W 2.1 x 9.5 d

Varning:

Låt glödlampan kallna innan Du tar i den!



Varning:

För modeller med nytt syljus se sid 75.

Läs

säkerhetsföreskrifterna!

Felsökning

Om maskinen inte syr som den ska, kan du i det flesta fall identifiera och åtgärda felet genom att kontrollera följande.

Kontrollera att:

- Över- och undertråden är riktigt trådd.
- Nålen är riktigt isatt med den flata sidan vänd bakåt.
- Rätt grovlek på nålen används. Se nål/tråd-tabellen.
- Maskinen är rengjord. Tag bort ev. trådrester.
- Griparbanan är rengjord.
- Trådrester inte sitter inklämda mellan trådspänningsbrickorna eller under spolkapselns fjäder.

Övertråden går av

- Övertrådspänningen är för hård.
- Fel nålsort används.
- Nålen är inte riktigt isatt. Den flata sidan måste vara vänd bakåt.
- Nålen är krokig eller uddstött.
- För ytterligare nål information se sid syhandledningen 71–72
- Tråden är dålig (för gammal, spröd, bildar knutar).
- Kontrollera att trådkiftsbrickan passar till trådrullen.
- Stygnplåten eller griparen är sönder. Repareras av BERNINA fackman.

Undertråden går av

- Undertrådspänningen är för hård.
- Undertråden är fastklämd i kapseln, byt ut spolen.
- Hålet i stygnplåten har stucksits sönder av nålen. Måste repareras av fackman.
- Nålen är uddstött eller krokig.

Felstygn

- Felaktig nålsort. Använd endast nålsort 130/705H.
- Nålen är krokig, uddstött eller felaktigt isatt. För upp nålen i hållaren så långt det går.
- Nålen är dålig.
- Nålens spets passar inte till tyget. Använd kulspets till elastiska material och skärande spets till kraftigt skinn.

Nålen går av

- Nålhållarskruven är inte tillräckligt åtdragen.
- Sömnadsarbetet togs bort framifrån istället för bakifrån (bakom nålen).
- Vid sömnaden över ett tjockt ställe drogs tyget medan nålen fortfarande var i tyget. Använd jeans nål.
- Dålig tråd, ojämnt tvinnad eller med knutar.

Sömfel

- Trådrester sitter fast mellan trådspänningsbrickorna.
- Trådrester sitter fast under spolkapselns fjäder.
- Maskinen är feltrådd. Kontrollera över och undertråden.
- Använd en trådstiftsbricka som passar till trådrullen.

Maskinen syr inte eller endast sakta

- Stickkontakten sitter inte helt i.
- Huvudströmbrytaren står på "0".
- Maskinen är fortfarande kall efter att ha förvarats på ett svalt ställe.
- Spolningfunktionen är fortfarande inkopplad.

Maskinen syr bakåt

- Knappen för bakåtsömnad är fortfarande intryckt (fästningsknappen).

Ljuset fungerar inte

- OBS! Det är absolut förbjudet att byta ut CFL-ljuset själv. Maskiner som har det nya CFL-ljuset måste lämnas in till en auktoriserad återförsäljare av Bernina, om belysningen behöver bytas.

Ordlista - förklaring av termer

| | |
|-------------------------|--|
| Check | · kontrollera innehållet i en minnesbank |
| Clr (clear) | · ta bort eller återställa inställningar, tillbaka till grundinställningen |
| Markör | · positionsmärke (lodrätt tjockt streck) på bildskärmen |
| Customized | · kundorienterat personligt anpassat |
| del | · radera · radera/tag bort ett tidigare kommando |
| Edit | · ändra, modifiera, redigera |
| Esc (escape) | · stänga bildskärmen/programmet, återvända till tidigare bild eller till startbilden |
| Help | · ett integrerat program som ger kortfattad information och hjälp beträffande funktioner och speciella sömmar |
| Memory | · minne = symaskinsprogram för lagring av sömmar och kombinationer av sömmar, bokstäver och siffror som alltid kan tas fram och användas |
| Meny | · översikt över programinnehåll t.ex. sömmar, funktioner, varifrån urval kan göras (tryck och välj) |
| Ok | · bekräftar ett val eller en uppgift innan man kan fortsätta |
| Outline | · Outline Design (konturdesign) = sidledsmatade sömmar; mönstersöm med endast yttre konturerna sydda (ej fyllda mönster) |
| Pattern | · mönster, motiv, sömmar |
| PC | · persondator |
| PC brodérprogram | · PC-program som används tillsammans med brodérmodulen för att förändra, spegelvända och ändra storlek på befintliga motiv. Man kan också stygsätta egna bilder till vackra broderier. |
| Scroll | · rulla/flytta bilden upp/ned på skärmen för att inspektera innehållet |
| Setup | · sekvenser och inställningar som kan ändras och anpassas för att passa dina egna personliga önskemål |
| Smart | · program som automatiskt lagrar den söm och de inställningar som du håller på att arbeta med under ett avbrott. Växla mellan två sömmar |
| Software | · dataprogram/mjwkvara |
| Store | · spara i minnet för att kunna tas fram när man vill |
| Toolbar | · verktygsrad - en term för t.ex. en grupp funktioner på skärmen |
| Touch screen | · välj söm/funktioner genom att beröra skärmen (välj och tryck) |
| Tutorial | · program för självhjälp - att lära sig maskinens olika egenskaper |
| Update | · uppdatera eller ladda maskinen med nya program |
| Upgrade | · uppgradera = ladda maskinen med nya större/bättre program |

Sakregister

| | | | | | |
|--|---------------|--|--|--|--|
| A | | | | | |
| Alfabet stil, byta | 38 | | | | |
| Alfabet/siffror | 38–39 | | | | |
| · ändra storlek | 38 | | | | |
| · programmera | 39 | | | | |
| · Monogram storlek | 38 | | | | |
| Alfabetets programmeringsfunktioner | 29 | | | | |
| Allmänna funktioner | 24 | | | | |
| · Esc | 24 | | | | |
| · OK | 24 | | | | |
| · rulla ned/upp | 24 | | | | |
| B | | | | | |
| Balans | 49–50 | | | | |
| bokstäver/siffror | 38–39 | | | | |
| Bildskärm | 18 | | | | |
| Broderi motivkort | 69–70 | | | | |
| Broderimodul | 69 | | | | |
| Byte av nål | 9 | | | | |
| C | | | | | |
| CPS program | 68 | | | | |
| D | | | | | |
| Detaljer på maskinen | 4–5 | | | | |
| E | | | | | |
| Eco funktionen | 67–68 | | | | |
| Externa knappar | 21–22 | | | | |
| · alfabetknappar | 22 | | | | |
| · knapphålsknappar | 21 | | | | |
| · dekorsömsknapp | 21 | | | | |
| · nyttsömsknapp | 21 | | | | |
| · kvilt/riktningssöms knapp | 22 | | | | |
| · setup | 22 | | | | |
| Externa funktionsknappar | 22–23 | | | | |
| · clr knapp | 22 | | | | |
| · eco | 23 | | | | |
| · F-knapp | 23 | | | | |
| · hjälp | 22 | | | | |
| · mem knapp | 22 | | | | |
| · nålposition | 23 | | | | |
| · nålstopp | 22 | | | | |
| · mönsterslut | 23 | | | | |
| · smart knapp | 23 | | | | |
| · setup knapp | 23 | | | | |
| · fästsömsknapp | 23 | | | | |
| · tutorial | 23 | | | | |
| Editeringsfunktioner | 27–28 | | | | |
| · balans | 28 | | | | |
| · bokstavsstorlek | 28 | | | | |
| · långstyg | 27 | | | | |
| · spegelbild | 27, 28 | | | | |
| · monogram storlek | 28 | | | | |
| · mönster förlängning | 28 | | | | |
| · fästning av sömmen | 27 | | | | |
| · delat | 27 | | | | |
| · spänning | 27 | | | | |
| Extra spolstift | 9 | | | | |
| F | | | | | |
| F-knapp (favorit) | 59–60 | | | | |
| FHS frihandssystem | 7 | | | | |
| Fotpedalen | 7 | | | | |
| Funktioner i minnet | 27, 42 | | | | |
| · check | 27 | | | | |
| · radera | 27 | | | | |
| · lägg till | 27 | | | | |
| · välj minnet | 27 | | | | |
| · lagra | 27 | | | | |
| · kolla vänster | 27 | | | | |
| · kolla höger | 27 | | | | |
| Funktioner i Setup | 26, 55 | | | | |
| Funktioner i on-screen | 20 | | | | |
| Felsökning | 75 | | | | |
| H | | | | | |
| Hjälp program | 50–51 | | | | |
| Huvudströmbrytare | 7 | | | | |
| I | | | | | |
| Innehållsförteckning | 3 | | | | |
| K | | | | | |
| Knapphål program och funktioner | 28 | | | | |
| · direkt längdregistrering | 28 | | | | |
| · manuellt knapphål | 28 | | | | |
| · mäta på bildskärmen | 28 | | | | |
| · stygnräknare | 28 | | | | |
| Knapphål | 30–38 | | | | |
| · auto runda/ögon | 31 | | | | |
| · auto standard/stretch | 30 | | | | |
| · auto med direkt längd | 32–33 | | | | |
| · knapphål, ändring | 34 | | | | |
| · längtidsminne | 34–35 | | | | |
| · instruktion 4–6-stegs knapphål | 35–36 | | | | |
| · knappmätning på skärmen | 32 | | | | |
| · stygnräknare knapphål | 33 | | | | |
| · raksömsknapphål | 37 | | | | |
| · knapphål, användnings-områden | 17 | | | | |
| Knappisykningsprogram | 37 | | | | |
| Konturdesign | 47–48 | | | | |
| Kviltssömmar/riktningssömna | 45–47 | | | | |
| L | | | | | |
| Lampa, byta | 74 | | | | |
| M | | | | | |
| Maskinens olika delar | 4–5 | | | | |
| Matare och tygmatning | 71–73 | | | | |
| Matare | 11 | | | | |
| Minne | 39–44 | | | | |
| · korrigerig i minnet | 42–43 | | | | |
| · radera i minnet | 44 | | | | |
| · funktioner | 42 | | | | |
| · öppna minnet | 40 | | | | |
| · öppna individuellt minne | 43 | | | | |
| · minnes kapacitet | 44 | | | | |
| · programmera sömmar | 40 | | | | |
| · programmera med siffror | 41 | | | | |
| · programmera med funktioner | 41–42 | | | | |
| · spara och lämna minnet | 43 | | | | |
| · delat minne | 44 | | | | |
| · se minnes innehållet | 42 | | | | |
| Meddelande på skärmen | 29 | | | | |
| N | | | | | |
| Nyttosömmar, användning | 16–17 | | | | |
| Nål påträddare | 10 | | | | |
| Nål byte | 9 | | | | |
| Nål, tråd, tygmatning | 71–73 | | | | |
| Nål position, ändring | 19 | | | | |
| Nål stop | 20 | | | | |
| Nätkabel | 7 | | | | |
| O | | | | | |
| Ordlista, termer | 76 | | | | |
| P | | | | | |
| PC broderprogram | 70 | | | | |
| Programmering bokstäver/Siffror | 39 | | | | |
| R | | | | | |
| Rengöring, underhåll | 74 | | | | |
| Riktningssömna | 45–47 | | | | |
| · 16-riktningar | 45–46 | | | | |
| · 4-riktningar | 46–47 | | | | |
| S | | | | | |
| Setup | 55–67 | | | | |
| · ljudsignal | 60–61 | | | | |
| · broderimoduls justeringar | 66 | | | | |
| · F-knappen | 59–60 | | | | |
| · funktioner programmering | 59–60 | | | | |
| · setup funktioner | 55 | | | | |
| · hastighet | 61 | | | | |
| · nålposition | 60 | | | | |
| · personliga program | 56–58 | | | | |
| · tillbaka till grundinställningar | 63 | | | | |
| · spara och lämna setup | 67 | | | | |
| · skärm kalibrering | 65 | | | | |
| · skärm kontrast | 67 | | | | |
| · service | 64 | | | | |
| · sömnadsljus | 64 | | | | |
| · start skärm | 63 | | | | |
| · stygn vidd/längd | 60 | | | | |
| · tråd spänning | 62 | | | | |
| · version information | 64–65 | | | | |
| Symaskins nålar | 71–72 | | | | |
| Sybord | 7 | | | | |
| Sidledsmatade sömmar | 47–48 | | | | |

| | | | |
|----------------------------------|--------|----------------------------------|----|
| Special tillbehör | 68–70 | U | |
| Smart funktionen | 54 | | |
| Standard tillbehör | 6 | Underhållning, rengöring | 74 |
| Stygn vidd/längd, ändring | 19 | Upptagning av undertråden | 10 |
| Stygn plåt | 11 | | |
| Syfotstryck | 11 | | |
| Syfotsbyte | 9 | V | |
| Syfotsindikator | 20 | | |
| Stygnval på skärmen | 19, 20 | Väska | 6 |
| Stygnval på nummer | 20–21 | | |
| Sömmar | 12–14 | | |
| · alfabet | 13–14 | Ö | |
| · knapphål | 12 | | |
| · dekorativa sömmar | 12–13 | Öljettprogram | 38 |
| · praktiska sömmar | 12 | Övertråd, ändring | 10 |
| · kvilt sömmar | 13 | | |
| · 16-riktningars sömnad | 13 | | |
| · 4-riktningars sömnad | 13 | | |
| Spole, spolning | 8 | | |
| Special syfötter | 15, 68 | | |
| Syfötter | 15 | | |
| · matarstyrning #1 | 15 | | |
| · knappålsfot # 3 | 15 | | |
| · auto knappålsfot # 3C | 15 | | |
| · blixtläsfot #4 | 15 | | |
| · osynlig uppfällningsfot # 5 | 15 | | |
| · sidledsmatningsfot #40 | 15 | | |
| · overlock fot #2A | 15 | | |
| · öppen broderi fot #20 | 15 | | |
| Sömnads handledning | 52–53 | | |
| · tyg meny | 53 | | |
| · teknisk meny | 53 | | |

T

| | |
|-----------------------------|------------|
| Ta upp undertråden | 10 |
| Tråd avskärare | 11 |
| Tråd, nål, tygmatare | 71–73 |
| Tråd spänning | 26, 51, 62 |
| Trädning, övertråd | 10 |
| Trycka på skärmen | 24–26 |
| · balans | 26 |
| · radera allt | 26 |
| · ständig bakåtsöm | 25 |
| · dubbel nål | 25 |
| · vingnål | 26 |
| · halvmönster | 25 |
| · horisontell spegelbild | 25 |
| · långstygn | 24 |
| · mönsterbörjan | 24 |
| · mönsterslut | 25 |
| · mönsterförlängning | 25 |
| · rulla | 25 |
| · fästa | 24 |
| · välj söm med nummer | 25 |
| · spänning | 26 |
| · vertikal spegelbild | 25 |
| Tutorial | 52 |
| Tilläggs funktioner | 27–28 |
| · balans | 28 |
| · bokstavsstorlek | 28 |
| · långstygn | 27 |
| · spegelbild | 27, 28 |
| · monogram storlek | 28 |
| · mönster förlängning | 28 |
| · fästning av sömmen | 27 |
| · delat | 27 |
| · spänning | 27 |

Sömnadshandbok artista 180



| | |
|--------|---|
| 2–5 | Raksöm/Sicksacksöm |
| 6 | Personligt minne (ändringar) |
| 7–11 | Nyttosömmar, fällar |
| 12, 13 | Sömnad av stickade tyger |
| 14 | Blixtlås |
| 15 | Långstygn |
| 16 | Träckling |
| 17 | Osynlig, uppfällning |
| 18, 19 | Resår |
| 20 | Tränsprogram |
| 21–28 | Knapphål |
| 29 | Knappsyningsprogram |
| 30 | Öljetter |
| 31–34 | Lagning/Stoppning |
| 35 | Dekorativa sömmar |
| 36 | Korsstygnssömmar |
| 37–39 | Kviltsöm |
| 40 | Dekorativa sömmar kombinerade med funktioner |
| 41–43 | Nyttosömmar och dekorsömmar i minnet |
| 44, 45 | 16 riktningar |
| 46 | 4 riktningar |
| 47–49 | Sidledsmatade sömmar (konturmotiv) |
| 50, 51 | Balans |
| 52 | Sakregister |

Raksöm

Sömval: **raksöm nr 1**
 Nål: **den som är lämplig för materialet**
 Tråd: **bomull eller polyester**
 Matare: **på sömnad/upp**
 Syfot: **Syfot för matarstyrda sömmar nr 1**

Raksöm (A)

- Sätt på maskinen. Maskinen är genast startklar.
- Efter välkomst bilden går maskinen direkt till stygnvalskärmen. Raksöm är vald från början.

Skärmen

- Syfot för matarstyrda sömmar är att föredra fot nr 1
- Normalinställningar är valda 2.25 (längd) och 0 mm (vidd)
- Andra inställningar syns naturligtvis också på skärmen

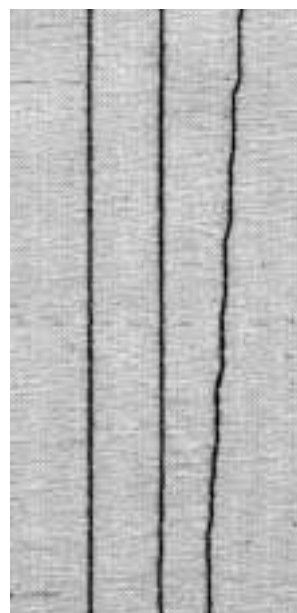

A B C

A – Raksöm med 2.25 mm längd

B – Raksöm med ökad längd

C – Raksöm med ändrad nålposition

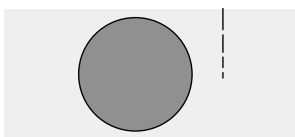

Ändring av stygnlängden

- Stygnlängden kan ändras under sömnaden:
- Vrid den externa knappen till höger, längre stygn
- Vrid den externa knappen till vänster, kortare stygn

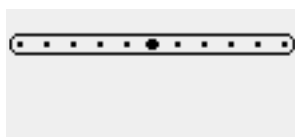

Ändring av nålpositionen

- Flytta endast nålen när den befinner sig i uppläge (inte i tyget).
- Varje gång du trycker på knappen flyttas nålen ett steg. Välj position där du vill ha nålen.
- < fem positioner till vänster
- > fem positioner till höger
- totalt 11 positioner inkl. center. Utmärkt för stickningar och passpoaler



Fästning med backknappen

- Tryck in backknappen, maskinen syr bakåt.
- Släpp backknappen, maskinen syr framåt.



TIPS!

Anpassa stygnens längd till materialet

- t.ex. jeansstyger = öka stygnlängden (ca. 3–4), kortare stygn på tunnare material (2–2.5)

Anpassa stygnens längd till tråden

- t.ex. knapptråd för stickningar = öka stygnlängden (ca. 3–5)

Vid sömnad av långa sömmar, aktivera nålstopp ned

- förhindrar att tyget glider när Du stannar för att justera arbetet

Fästningsprogram (raksöm med fäststygn)

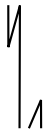

Sömval: **fästningsprogram nr 5**
 Nål: **den som är lämplig för materialet**
 Tråd: **bomull el. polyester**
 Matare: **sömnad/upp**
 Syfot: **syfot för matarstyrda sömmar nr 1**

Fästningprogram

- för alla tyger
- tråden fästs i sömmens början och slut
- bakåtstickningen ligger exakt över den andra sömmen

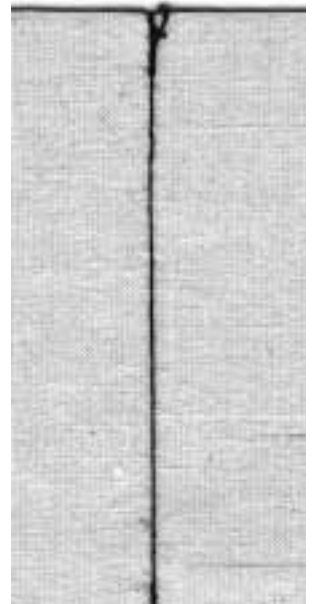

Sömval

- Tryck in knappen för önskad söm nr 5.
- Snabb fästning syns nu på skärmen som en påminnelse om slutet av sömmen

Skärmen:

- Syfot för matarstyrda sömmar är att föredra syfot nr 1
- Normalinställningar är valda 2.5 mm (längd) och 0 mm (vidd)
- Andra inställningar syns naturligtvis också på skärmen

Sömmens början

- Symaskinen fäster tråden automatiskt i sömmens början (4 stygn bakåt, 4 stygn framåt)
- Sedan fortsätter maskinen att sy vanlig raksöm.



Sömmen slut

- Tryck in backknappen: maskinen fäster tråden automatiskt (4 stygn bakåt, 4 stygn framåt)
- Efter fäststygnen stannar maskinen automatiskt.



TIPS!

För sömnad av långa sömmar

- snabb fästning av tråden i början och slutet.

Kanstickning

- Sömval: **raksöm nr 1**
 Nål: **den som är lämplig för materialet**
 Tråd: **bomull, polyester, dekortråd**
 Matare: **sömnad/upp**
 Syfot: **syfot för matarstyrda sömmar nr 1 eller nr 5 eller nr 10 (valbart extratillbehör)**

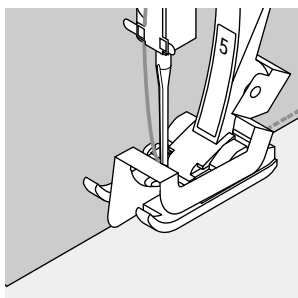

Smal kantstickning

Nålposition

- vänsterläge för ytterkanter
- högerläge för innerkanter

Syfot

- syfot för osynlig uppfällning nr 5

Ytterkanter

- lägg tygkanten till/mot, syfotens styrskena
- välj nålposition efter önskad bredd från kanten

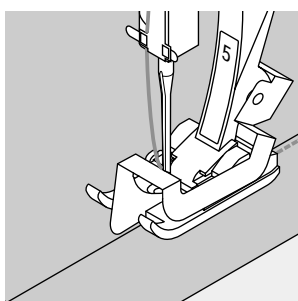

Fällkanter

- lägg fällkanten till höger om syfotens styrskena
- flytta nålen åt höger.
- för fot nr 5, välj vänster position eller långt ut till höger
- för fot nr 10, välj vänster position eller höger

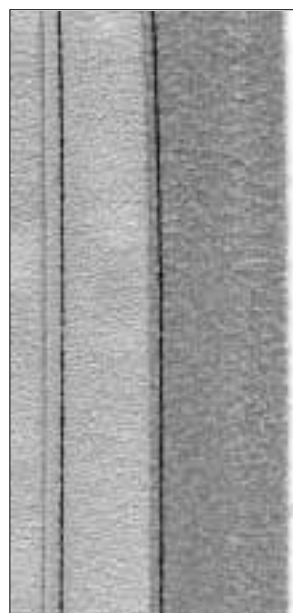

Bred kantstickning

Nålposition

- alla positioner
- olika nålpositioner ger bredder från tygkanten

Syfot

- syfot för matarstyrda sömmar nr 1

Guida tyget

Syfoten som guide:

- låt syfots kanten följa tygkanten

Stygnplåten som guide

- för tygkanten längs markeringarna på stygnplåten.

Kantlinjal

- stick in kantlinjalen i hålet på syfotshållaren
- bestäm avståndet mellan kanten och sömmen
- drag åt skruven
- för tygkanten längs kantlinjalen
- parallella stickningar: för tyget längs en redan sydd söm.

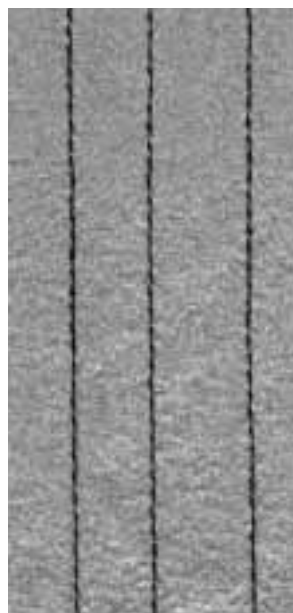
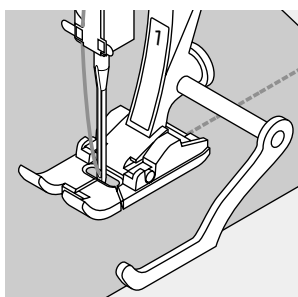
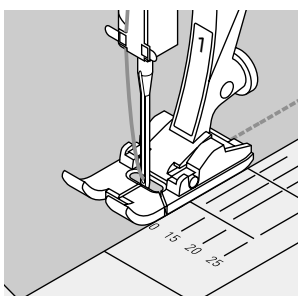

TIPS!

Stickningar med kantlinjal

- hjälper Dig att sy raka och jämna linjer, rutor etc.

Sicksacksöm



Sömval: **sicksacksöm nr 2**
 Nål: **den som är lämplig för materialet**
 Tråd: **bomull/polyester**
 Matare: **sömnad, upp**
 Syfot: **syfot för matarstyrda sömmar nr 1**

Sicksacksöm

- för alla tyger
- kastning av kanter
- som dekor

Sömval

- tryck in knappen för önskad söm (sicksack) 2

Skärmen:

- Syfot för matarstyrda sömmar är att föredra
- Normalinställningar är valda 1.5 mm (längd) och 3,5 mm (vidd)
- Andra inställningar syns naturligtvis också på skärmen

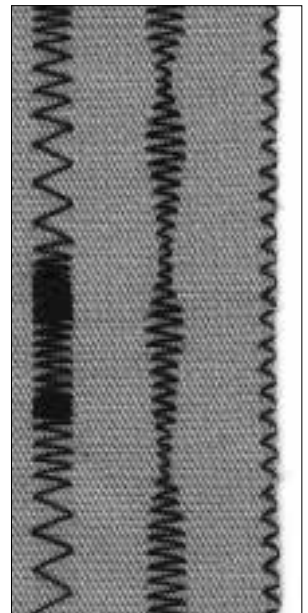

A **B** **C**

- A** – sicksack med ändrad stygn längd
B – sicksack med ändrad stygn bredd
C – kantstickning med sicksack



Ändring av stygnbredden (B)

- stygnbredden kan ändras under sömnaden
- bredare stygn – vrid ratten åt höger
- smalare stygn – vrid ratten åt vänster
- vrid ratten försiktigt så att stegen inte blir för krafiga

Ändring av stygnlängden (A)

- stygnlängden kan ändras under sömnaden
- vrid ratten till vänster för kortare stygn
- vrid ratten till höger för längre stygn

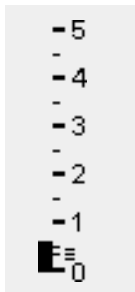

Tätsöm

- täta (korta) sicksackstygn = fyllnadssöm



Kastning av tygkanter (C)

- lägg tygkanten mitt under syfoten
- nålen sticker växelvis ner i tyget och utanför tyget
- sicksacksömmen får varken vara för bred eller för lång utan kanten ska ligga slät och får inte rulla ihop sig.



TIPS!

Kastning av kanter med sicksacksöm

- om kanten inte ligger slät utan rullar ihop sig = använd vari-overlocksöm och syfot nr 2A istället!

Broderi med tätsöm

- ändra gärna stygnbredden under sömnaden = ger ytterligare effekt!

Personligt minne (ändring)

Sömval: **vilken söm som helst**
 Nål: **den som är lämplig för materialet**
 Tråd: **bomull/polyester**
 Matare: **sömnad/upp**
 Syfot: **syfot för matarstyrda sömmar nr 1**

Personligt minne

- för alla sömmar och alla tyger
- ändrad stygnlängd och stygnbredd sparas automatiskt
- sy en söm (t.ex. sicksack)
- välj och sy en andra söm (t.ex. raksöm)
- när du går tillbaka till första sömmen (t.ex. sicksack) har alla tidigare gjorda ändringar sparats
- särskilt användbart för raksöm och kantstickningar
- detta minne klarar att spara hur många sådana ändringar som behövs
- ändringarna i minnet utplånas när maskinen stängs av

Ändra grundinställningen

- välj sicksack nr 2
- ändra stygnbredden till 9 mm
- ändra stygnlängden till 1 mm
- sy en söm med dessa ändringar
- välj bågsöm nr 4
- ändra stygnbredden till 9 mm
- ändra stygnlängden till 1 mm
- sy en söm med dessa ändringar

Ändrade inställningar förblir aktiverade

- välj sicksack nr 2
- de gjorda ändringarna finns kvar
- sy en söm med ändringen
- välj bågsöm nr 4
- de gjorda ändringarna finns kvar
- sy en söm med ändringen

Återvänd till grundinställningarna

- metod 1: tryck på den externa clr knappen
- metod 2: ändra stygnbredden och stygnlängden manuellt med ratten
- metod 3: stäng av maskinen- ändrade inställningar sparas inte

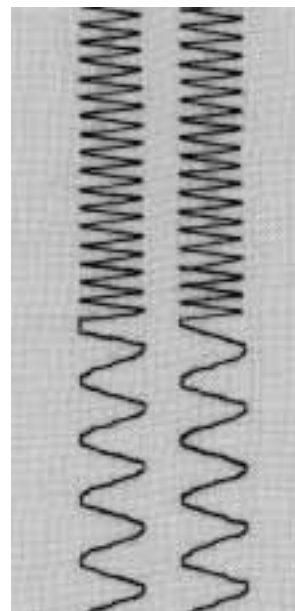

A B

- A – ändrad sicksacksöm till bågsöm
- B – ändrade tillbaka till sicksack och sedan bågsöm igen



TIPS!

Ändring av stygnbredd och stygnlängd

- bredden och längden för alla sömmar kan ändras för att passa till tyget eller typen av sömnad. Mycket bekvämt vid sömnad av ett projekt där man behöver återkomma till samma sömmar gång på gång.

Växling mellan olika sömmar

- att växla mellan att kasta kanter och att sy sömmar är enkelt tack vare personligt minne för ändrade inställningar- ändringarna blir kvar när de en gång gjorts.

Nyttosömmar

Öppna sömmar

Sömsmänerna pressas isär

- sömsmäner med valfri bredd
- sömmen ligger slät
- sömmen blir inte vågig

Passade sömmar

- raksöm, smal sicksack, super stretch och trippel sicksack

Användning:

- särskilt till vävda tyger
- klädesplagg, textilier

Slutna sömmar (overlock sömmar)

Sömmar som inte kan pressas isär.

- sys och kastas i samma arbetsmoment
- smala sömsmäner

Passade sömmar

- Vari-overlock, dubbeloverlock och jersey

Användning:

- främst för jersey och stickade material (elastiska)
- jerseykläder, underkläder, sänglinne

Flat omlottsöm

Sömmar där sömsmänerna läggs omlott eller skjuts ihop, varefter sömsmänerna sys över direkt.

- Passande som: stretch overlock
- Fritidskläder, damunderkläder
- Användning: träningskläder, badkläder



Sicksacksöm



- Sömval: **sicksack nr 2**
 Stygnbredd: **ca 1 mm**
 Stygnlängd: **ca 0.5 mm**
 Nål: **univesal, kulspets eller stretchnål**
 Tråd: **bomull/polyester**
 Matare: **sömnad/upp**
 Syfot: **syfot för matarstyrda sömmar nr 1**

Öppen söm användning

- sömmen är mer tøjbar än raksöm
- i elastiska material (stickade tyger), för ytterplagg
- sömmen ligger platt och tyget blir inte vågigt

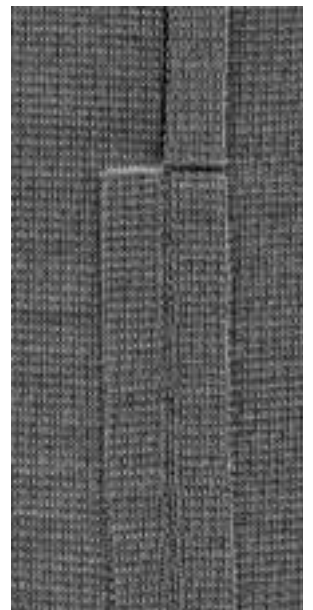

TIPS!

Om sömmen i ett stickat material tenderar att våga sig

- minska syfotstrycket så att det passar tyget

Förstärkt raksöm

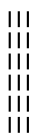

Sömval: **förstärkt raksöm nr 6**
 Nål: **80–90 universal eller jeans**
 Tråd: **polyester**
 Matare: **sömnad/upp**
 Syfot: **syfot för matarstyrda sömmar nr 1**

Öppensöm

- slitstark söm i kraftiga material som jeanstyng och manchester
- förstärkning av sömmar på ställen som utsätts för hårt slitage

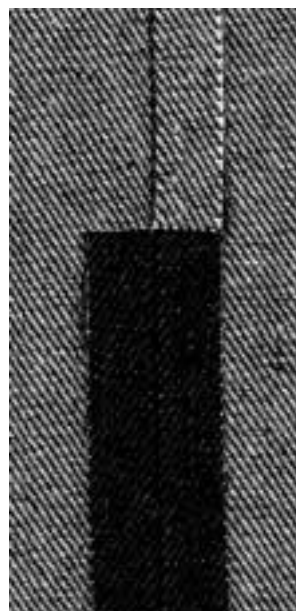

TIPS!

För tjocka täta tyger är det bäst att använda jeansnål och jeanssyfoten nr 8.

Stretch söm/Super-stretchsöm

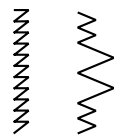

Sömval: **super-stretchsöm nr 11/Stretchsöm nr 18**
 Nål: **universal, kulspets eller stretchnål**
 Tråd: **bomull/polyester**
 Matare: **sömnad/upp**
 Syfot: **syfot för matarstyrda sömmar nr 1**

Öppensöm

- högelastisk söm för stretchtyger, särskilt sport och fritidskläder
- sömmen ligger platt och vågar sig inte

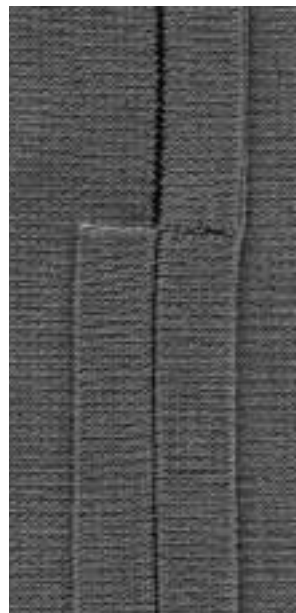

TIPS!

Stickade tyger och jersey

- använd en ny nål för att förhindra att maskorna i tyget skadas.

Sömnad av elastiska tyger

- använd om nödvändigt en stretchnål med kulspets (130/705H-S); nålen glider förbi mellan maskorna.

Om sömmen vågar sig i elastiskt tyg

- minska syfotstrycket så att det passar för tyget ifråga.

Vari-overlock söm



Sömval: **vari-overlock nr 3**
 Nål: **den som är lämplig för materialet**
 Tråd: **bomull/polyester**
 Matare: **sömnad, upp**
 Syfot: **Overlocksyfot nr 2A**

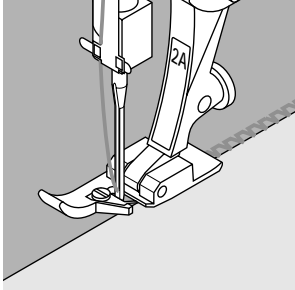

Sluten söm

- elastisk söm i tunna, mjuka stickade tyger såsom siden jersey och trikå.

Sömnad

- följ den klippta tygkanten längs med pinne på overlocksfoten
- stygnet lägger sig över pinnen och kanten på tyget

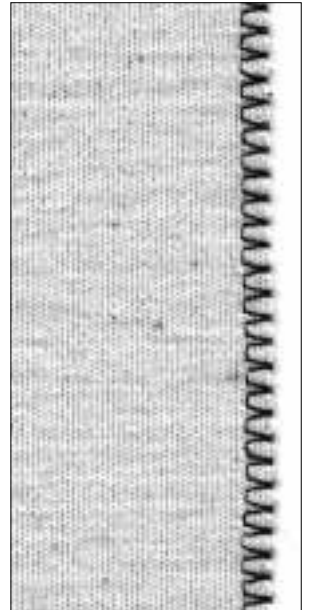

TIPS!

Stickade tyger och jersey

- använd en ny symaskinsnål för att förhindra att maskorna i tyget skadas.

Sömnad i elastiska tyger

- använd om nödvändigt en stretchnål med kulspets (130/705-S); nålen glider lätt förbi mellan maskorna.

Dubbel overlocksöm/Jersey overlocksöm

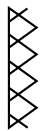

Sömval: **dubbel overlocksöm nr 10/jersey overlocksöm nr 20**
 Nål: **den som är lämplig för materialet**
 Tråd: **bomull/polyester**
 Matare: **sömnad, upp**
 Syfot: **overlocksyfot nr 2A**

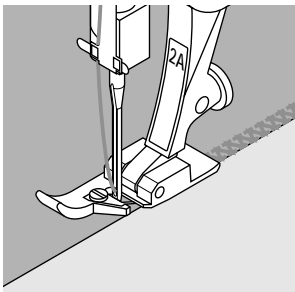

Sluten söm

- overlocksöm i löst stickade tyger och tvärsömmar i stickade tyger och jersey

Sömnad

- för den klippta tygkanten längs med pinne på overlocksfoten
- stygnet lägger sig över pinnen och kanten på tyget

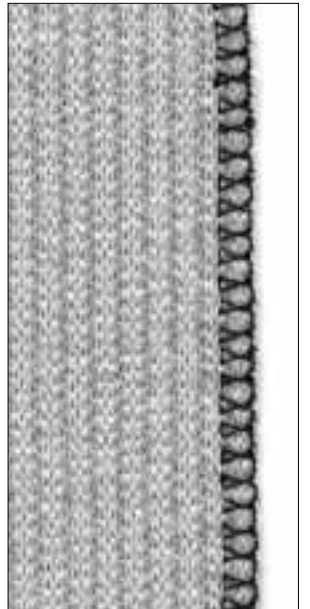

TIPS!

Stickade tyger och jersey

- använd en ny symaskinsnål för att förhindra att maskorna i tyget skadas.

Sömnad i elastiska tyger

- använd om nödvändigt en stretchnål med kulspets (130/705-S); nålen glider lätt förbi mellan maskorna.

Stretch-overlocksöm/förstärkt overlocksöm

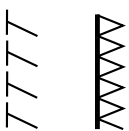

- Sömval: **stretch-overlock nr 13/förstärkt overlock nr 19**
 Nål: **universal, kulnål eller stretch**
 Tråd: **bomull/polyester**
 Matare: **sömnad, upp**
 Syfot: **matarstyrningsfot nr 1 eller overlocksyfot nr 2A**

Slutensöm

- overlocksöm i stormaskiga och löst stickade tyger

Sömnad

- sy stretch-overlocksömmen längs med tygkanten
- det högra stygnet i nålrörelsen ska läggas över tygkanten

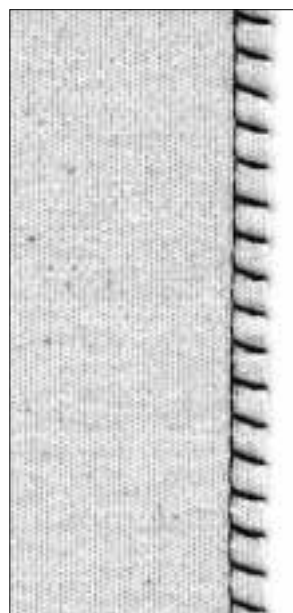

TIPS!

Om sömmen vågar sig i löst stickade tyger

- minska syfotstrycket så att det passar tyget

Flat omlottsöm

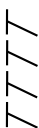

- Sömval: **stretch-overlocksöm nr 13**
 Nål: **universal, kul eller stretchnål**
 Tråd: **bomull/polyester**
 Matare: **sömnad, upp**
 Syfot: **matarstyrningsfot nr 1**

Flat omlottsöm

- tygkanterna ligger omlott och stygnet är placerad i sömsmånen
- passar för fluffiga, tjocka material såsom frotté, filt och skinn
- ger en platt söm

Sömnad

- sy stretch-overlocksömmen längs med tygkanten
- den högra stygnet i nålrörelsen ska läggas över sömsmånen

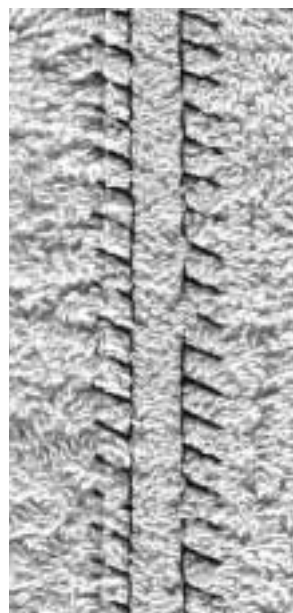

TIPS!

Tyg och tråd

- använd en tråd i samma färg som tyget så blir sömmen nästan osynlig i fluffiga material

Tjock söm

- i vissa material blir denna omlottsöm inte lika vågig som den som sys med raksöm

Fällning med nyttosöm

Förberedelse

- vik in fällen och pressa (ev. träckla)

Sömnad

- sy sömmen från rätan på önskat avstånd från kanten
- smalklipp sömsmänen på avigsidan

Synlig fäll med trikåsöm



- Sömval: **trikåsöm nr 14**
 Nål: **universal, kulspets eller stretchnål**
 Tråd: **bomull/polyester**
 Matare: **sömnad, upp**
 Syfot: **matarstyrningsfot nr 1**

Elastisk synlig fäll

- för all trikå i bomull, ylle, syntet- och blandmaterial

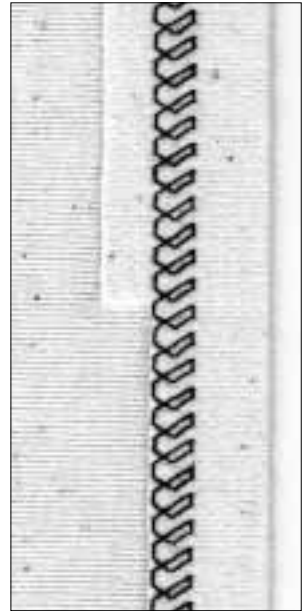

TIPS!

Stickade material

- använd en ny symaskinsnål för att förhindra att maskorna skadas

Sömnad i elastiska material

- om nödvändigt använd en stretchnål med kulspets (130/705H-S); nålen glider lätt ned mellan maskorna

Synlig fäll med förstärkt sicksacksöm



- Sömval: **förstärkt sicksacksöm nr 7**
 Stygnbredd: **2.5 mm–9 mm beroende på tyg**
 Stygnlängd: **grundinställning**
 Nål: **universal eller jeansnål**
 Tråd: **bomull/polyester**
 Matare: **sömnad, upp**
 Syfot: **matarstyrningsfot nr 1**

Slitstark synlig söm

- för kraftiga, tätt vävda tyger t.ex. jeansstyg och markisväv

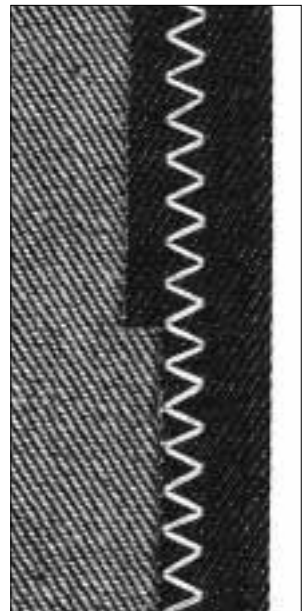

TIPS!

Fällar på klädesplagg som ofta tvättas

- kasta först fällkanten, smalklipp den inte efter sömnaden

Om tyget är mycket hårt

- använd jeansnål

Sömnad i tøjbara material

Viktiga upplysningar för sömnad i tøjbara material

Felfri nål

- en uddstött nål skadar maskorna i tyget

Använd en stretchnål (130/705H-S) om nödvändigt

- nålens spets glider lätt ned mellan maskorna

Tunn sytråd

- en grov tråd kan skada maskorna så att hål uppstår när plagget tvättats

Tunn tråd för träckling

- de översydda träcklingsstygnen går då lättare att ta bort när sömmen är sydd

Sy gärna ett prov

- de moderna tygernas elasticitet kan variera mycket
- anpassa grundinställningen till tygets krav, sömmen ska vara lika elastisk som tyget
- för större elasticitet = kortare stygnlängd, alternativt större stygnbredd (endast en av dessa justeringar behövs normalt)

Syfotstryck

- mjuka, löst stickade material kan "våga sig" under sömnaden
- åtgärd: minska syfotstrycket till sömmen ligger slät, dock måste maskinen fortfarande kunna mata fram tyget under syfoten på tillfredsställande sätt

Kantstickning med våffelsöm



- Sömval: **våffelsöm nr 8**
 Nål: **universal, kulspets, eller stretchnål**
 Tråd: **bomull/polyester**
 Matare: **sömnad, upp**
 Syfot: **matarstyrningsfot nr 1**

Kantslå med synlig söm

- för all trikå i bomull, ylle, syntet- och blandmaterial

Förberedelse

- vik in klippkanten 1 cm, stryk och träckla om nödvändigt

Sömnad

- sy från rätsidan med våffelsöm
- smalklipp sömsmänen på avigsidan

Balans/korrigerig



- om våffelsömmens stygn inte sluts – för sömmen tätare (packa ihop sömmen) = tryck på balans pilen upp



- om våffelsömmens stygn är för täta – gör sömmen glesare (dra isär sömmen) = tryck på balans pilen ned



TIPS!

Nålstopp ned

- underlättar sömnaden av kurvor (halskant och ärmhål) genom att nålen står nere i tyget när man stannar för att flytta tyget

Syfotstryck

- minska syfotstrycket om fällen tøj sig

Kantslå med overlocksöm



Sömval: **vari-overlocksöm nr 3**
 Nål: **den nål som passar tyget**
 Tråd: **bomull/polyester**
 Matare: **sömnad, upp**
 Syfot: **overlockfot nr 2A**

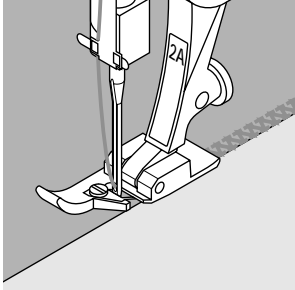

Kantslå med overlocksöm

· för alla tunn jersey i bomull, syntet- och blandmaterial

Förberedelse

· vik slån på mitten och pressa
 · nåla och träckla fast slåns klippkanter runt halskanten med rätsidan vänd utåt

Sömnad

· sy över klippkanterna med vari-overlocksöm
 · för klippkanten längs med overlockfotens pinne
 · stygnet formas över pinnen och sömsmånen

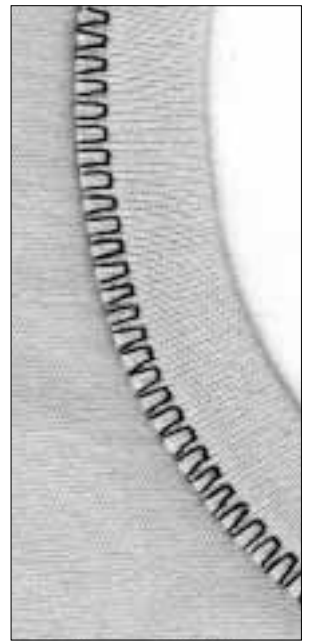

TIPS!

Nålstopp ned

· underlättar sömnaden av kurvor (halskant, ärmhåla) genom att nålen står nere i tyget när man stannar för justera materialet och ta nytt tag

Blixtlås

- Sömval: **raksöm nr 1**
 Nål: **den nål som passar för tyget**
 Tråd: **bomull/polyester**
 Matare: **sömnad, upp**
 Syfot: **blixtlåsfot nr 4**
 Nålposition: **höger eller vänster**

Förberedelse

- träckla eller nåla i blixtlåset
- tygkanterna ska mötas ovanför blixtlåsets mitt

Sömnad

- sy blixtlåsets båda sidor nerifrån och upp
- nålpositionen ena gången helt till höger, andra gången helt till vänster
- syfotskanten löper längs med blixtlåsets häktor
- justera nålpositionen så att nålen sticker ner i bandet intill häktorna

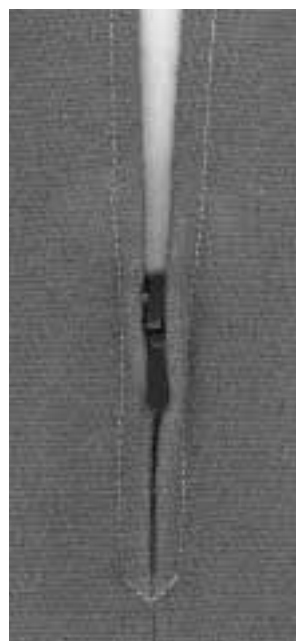
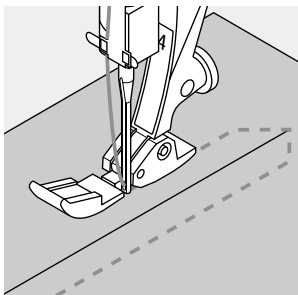

TIPS!

Om det inte går att sy över blixtlåslöparen

- stäng blixtlåset, sy tills ca 5 cm är kvar till löparen
- stick ner nålen i tyget, höj syfoten, öppna blixtlåset, sänk ner syfoten och sy färdigt

Tygmatning vid sömnadens början

- håll ordentligt i trådarna när du börjar sy = dra lätt i tyget bakom nålen (bara ett par stygn)

Om blixtlåsbandet eller tyget är tätt vävt eller hårt

- använd nålgrovlek 90 eller 100 = stygnbilden blir jämnare

Långstygn

Maskinen syr vartannat stygn när långstygnns funktionen är aktiverad. Det längsta stygnet är 10 mm med stygnlängden inställd på 5.

För dekorativa stickningar kan långstygnns funktionen kombineras med förstärkt raksöm.

| | | |
|--|-------------|--|
| | Sömval: | raksöm nr 1 eller förstärkt raksöm nr 6 |
| | Nål: | den nål som passar bäst till tyget |
| | Tråd: | bomull/polyester |
| | Stygnlängd: | 3.5 mm–5mm |
| | Matare: | sömnad, upp |
| | Syfot: | matarstyrningsfot nr 1 |
| | Funktion: | långstygn |



Långstygn

- för alla arbeten där man önskar längre stygn
- för stickningar

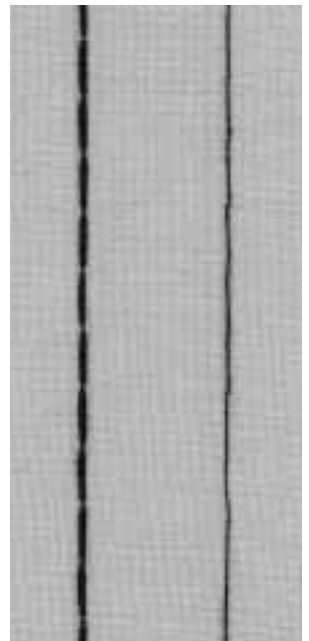

TIPS!

Dekorativa stickningar med brodértråd

- använd alltid en 100–110 nål vid sömnad med brodértråd

Långstygn för träckling

- långstygn kan också användas för att träckla tunna tyger

Träckling

Detta är stygn istället för en funktion (som t.ex. långstygnen är). När du valt stygn (nr 21) syr maskinen en rak söm, med var fjärde som stygn. Det längsta stygnet är 20 mm med stygnlängden ställd på 5.

Sömval: **träckelstygn nr 21**
 Nål: **den nål som passar för tyget**
 Tråd: **bomull/polyester**
 Stygnlängd: **3.5 mm–5mm**
 Matare: **sömnad, upp**
 Syfot: **matarstyrningsfon nr 1**

Träckling

- för alla arbeten där mycket långa stygn behövs
- snabb och lätt träckling av sömmar, fällor etc
- lätt att ta bort efteråt

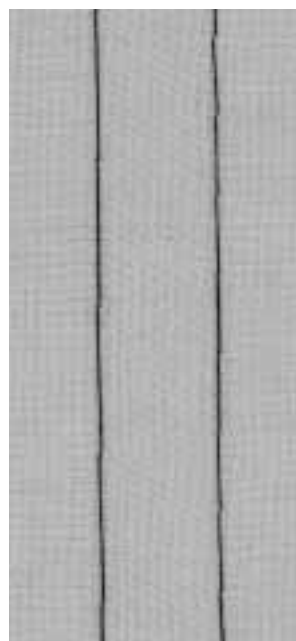

TIPS!

Fäst tråden i början och slutet

- för att fästa träckelstygnen, sy några raksömsstygn med vanlig längd i början och slutet av sömmen

Träckling

- använd en fin stopptråd = den är lättare att ta bort efter att sömmen är klar

Osynlig uppfällning



Sömval: **osynlig uppfällning nr 9**
 Nål: **den nål som passar för tyget**
 Tråd: **bomull/polyester eller silke**
 Matare: **sömnad, upp**
 Syfot: **osynlig uppfällningsfot nr 5**

Osynlig uppfällning

- för osynliga fällor i mellantjocka till tjocka bomulls-, ylle och blandmaterial

Förberedelse

- kasta fällkanten
- förbered fällen som om den skulle fällas upp för hand
- lägg arbetet under syfoten (se bilden)

Sömnad

- nålen ska nått och jämnt nå att sticka ned i kanten av vecket (samma som vid handsömnad)
- anpassa stygnbredden till tygets beskaffenhet
- sy ca 10 cm, kontrollera därefter sömmen på både avigan och rätan, justera stygnbredden om nödvändigt

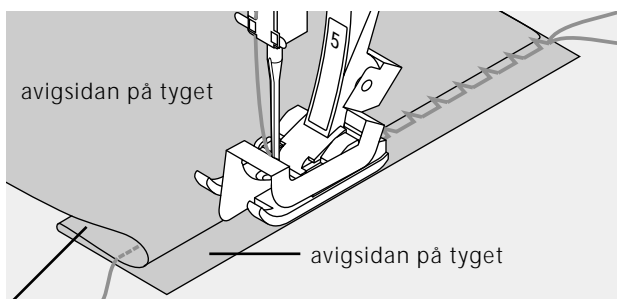

rättsidan på tyget



TIPS!

Fininställning av stygnbredden

- för den vikta kanten mot syfotens styrskena = stygnen blir då lika djupa

Påsömnad av resår med universalsöm



- Sömval: **universalsöm nr 15**
 Stygnbredd: **anpassas till resårbandets bredd**
 Nål: **den nål som passar bäst till tyget**
 Tråd: **bomull/polyester**
 Matare: **sömnad, upp**
 Syfot: **syfot för matarstyrda sömmar nr 1 eller broderfot nr 6 (extra tillbehör)**

Påsömnad av resårband:

För rynkning av långa tygstycken, avslutningar, för mjuka material.

Förberedelse

- klipp till så mycket resårband som går åt

Sömnad

- sy över resårbandet ställ in stygnbredden, nålen får inte sticka ner i själva bandet
- fördela rynkorna jämnt efter sömnaden

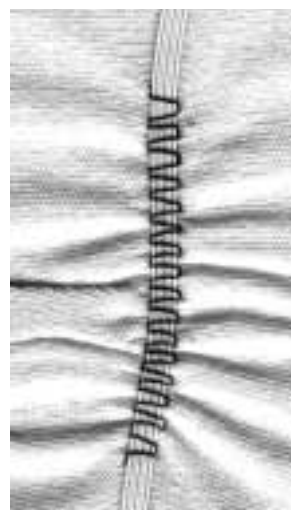

TIPS!

Fäst resårbandets början och slut

- sy några rakstygn framåt och bakåt = fästning på resårbandet

Snabb "fäll"- avslutning

- idealisk på barn- och dockkläder
- sy fällen med resårbandet innan sidsömmen sys igen

Påsömnad av resårtråd/pärlgarn med rynksöm

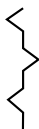

- Sömval: **rynksöm nr 12**
 Nål: **den nål som passar bäst till tyget**
 Tråd: **bomull/polyester**
 Matare: **sömnad, upp**
 Syfot: **knapphålsfot nr 3**

Resårtråd/Pärlgarn

För rynkning av långa tygstycken

Förberedelse

- klipp resårtråden/pärlgarnet dubbel så lång som kanten
- vik resårtråden/pärlgarnet på mitten så att en "öglan" bildas
- lägg "öglan" över den mellersta tappen på knapphålsfoten
- lägg båda ändarna bakåt under syfoten

Sömnad

- sy några stygn
- lyft resårtråden/pärlgarnet vid syfotens framsida och drag framåt
- låt små korta ändar vara kvar bakom syfoten
- sy endast över pärlgarnet resårtråden etc ej i resåren
- rynka tyget efter sömnaden genom att dra i pärlgarnet
- håll resårtråden sträckt medan du syr över den, ju mer den sträcks, desto tätare blir rynkningen

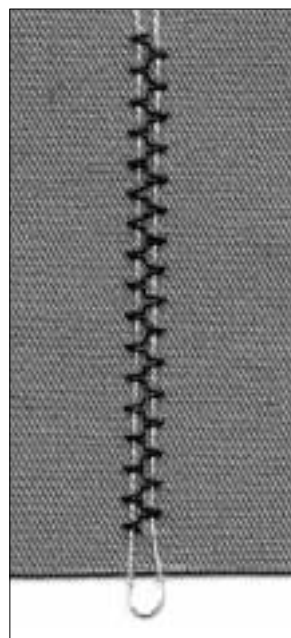

TIPS!

Fäst början och slutet

- sy några stygn med nedsänkt matare

Syfotstrycket

- öka syfotstrycket om det behövs

Påsömnad av brett resårband med bågsöm



- Sömval: **bågsöm nr 4 eller 3-steps sicksack nr 16 eller lycrasöm nr 17**
 Stygnlängd: **anpassa till resårbandet**
 Nål: **den nål som passar tyget bäst**
 Tråd: **bomull/polyester**
 Matare: **sömnad, upp**
 Syfot: **syfot för matarstyrda sömmar nr 1**

Brett resårband:

Som avslutning på sportkläder, underkläder

Förberedelse

- klipp av så mycket resårband som går åt
- dela in kanten och resårbandet i 4 lika stora delar och markera
- nåla fast resårbandet vid kanten enligt markeringarna

Sömnad

- sträck resårbandet och sy fast det över avslutningskanten
- smalklipp sömsmänen

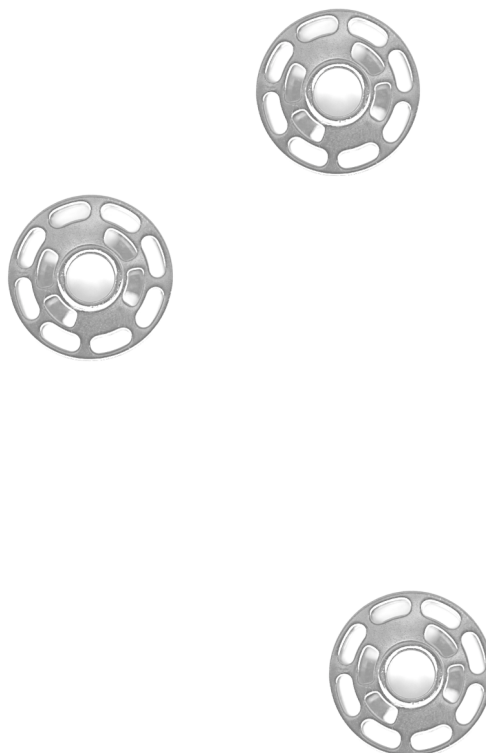
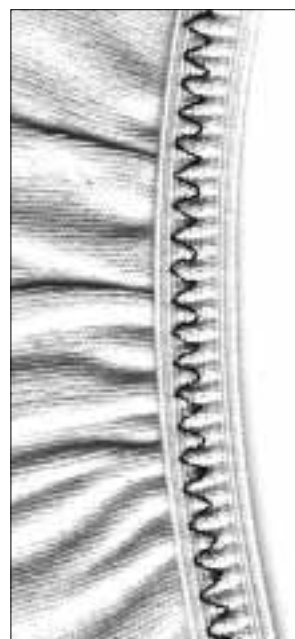

TIPS!

Om tygkanten rynkas för mycket

- lätta på syfotstrycket

Tränsprogram



Sömval: **Tränsprogram nr 24/knapphålsträns nr 25**
Nål: **den nål som passar för tyget**
Tråd: **bomull/polyester**
Matare: **sömnad, upp**
Syfot: **matarstyrningsfot nr 1**

Tränsprogram

- förstärkning av sömmar som är utsatta för hårt slitage t.ex. på fickor, jackor, jeans och överdragskläder

Knapphålsträns

- för att förstärka tränsarna i knapphål

Sömnad

- maskinen starta tränsprogrammet upptill till vänster
- maskinen stannar automatiskt vid slutet av programmet



TIPS!

Dekorative tränsömnad

- öka stygnlängden och sy tränsprogrammet med brodertråd = små fyrkanter som dekorativa element (kombinera med andra sömmar)

Allt du behöver veta om knapphål

Trådspänning

- trådspänningen ställs in automatiskt när du har valt ett knapphål
- överspänningen är lite lösare än normalt
- spolspänningen lite hårdare än normalt
- detta ger strängarna på rätsidan ett rundat utseende

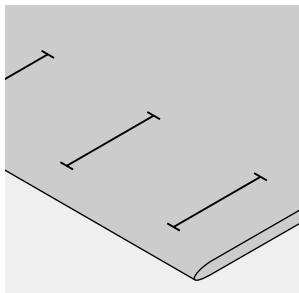

Markera längden för det manuella knappålet

- manuellt knapphål, använd fot 3
- markera knapphålens längd på den plats där det ska sys

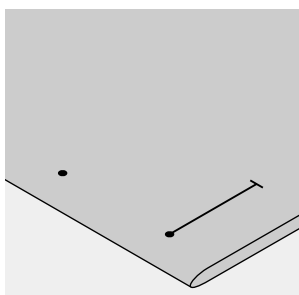

Automatiska knapphål

- Markera längden för automatknappålet
- markera längden för endast ett knapphål
- använd fot nr 3A
- efter att du sytt ett knapphål finns längden automatiskt inprogrammerad
- märk endast ut startpunkten på de resterande knapphålen
- knapphålslängd = knapphålens öppning i mm

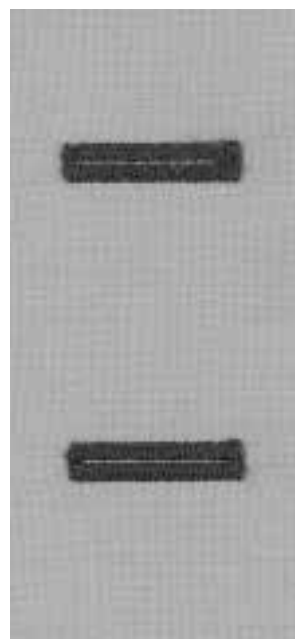

Provsy

- testa alltid materialet och mellanlägget du tänker använda
- välj knappålet som du tänker använda
- sy knapphålen åt samma håll på tyget (mot dig eller ifrån dig)
- tryck igenom knappen och justera om det behövs

Rättelser

- Ändra på strängarna i knappålet
- öka stygnvidden

Ändra stygnlängden

- öka stygnlängden, detta påverkar båda strängar
- programmera alltid knappålet efter du har ändrat stygnlängden

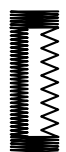

A

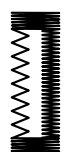

B

Balans

- alla ändringar av balansen ger effekt på den första strängen (vänstra)
- om strängen ser ut som på A, använd ner pilen för att korrigera. Om strängen inte är tillräckligt tät, som på B, använd upp pilen för att korrigera.
- Kom ihåg att om programmera efter det att du gjort ändringar.

Ta bort balans

- tryck på den externa clr-knappen för att nollställa balansändringar

Knapphål med iläggstråd

- iläggstråden förstärker och förskönar knappålet
- trådöglan ska läggas vid den änden där det färdiga knappålet nöts mest
- knappisyningsställe = trådöglan
- lägg tyget på motsvarande sätt under syfoten
- iläggstråd rekommenderas särskilt för standard och stretchknapphål

Lämplig iläggstråd

- pärlgarn nr 8
- stark handsytråd
- tunt virkgarn

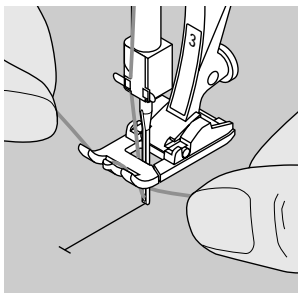
**Fastsättning av iläggstråden i syfot nr 3**

- stick ner nålen där knappålet ska börja
- syfoten står i uppläge
- lägg iläggstråden runt knappålsfotens mellersta framtapp

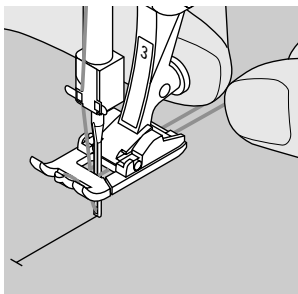

- för båda ändarna bakåt under syfoten, en tråd i vardera spår på syfoten
- sänk ner syfoten

Sömnad av knappålet

- sy knappålet
- håll inte i iläggstråden
- knappålet formas över iläggstråden och på så sätt döljer du tråden

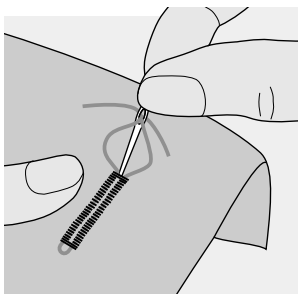
**Fästning av iläggstråden**

- dra iläggstråden tills öglan försvinner i ena änden.
- träd sedan tråden till baksidan av tyget
- knyt eller syfast stygnen

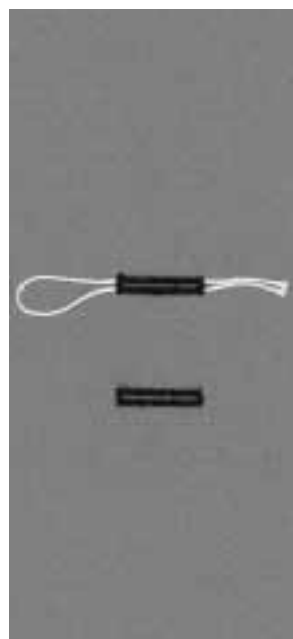

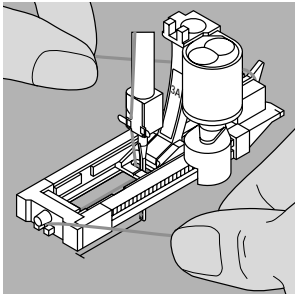

Fastsättning av iläggstråden i syfoten med slåde nr 3A

- stick ner nålen där knapphålet ska börja
- syfoten står i uppläge
- lägg iläggstråden under knapphålsfoten till höger
- lägg iläggstråden över bakretappen på foten

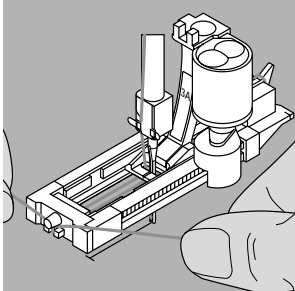

- dra fram iläggstråden till framsidan av släden
- sätt fast båda ändarna i hakarna på framsidan

Sömnad av knapphålet

- sy knapphålet som vanligt
- håll inte i iläggstråde
- knapphålet formas över iläggstråden och på så sätt döljs tråden

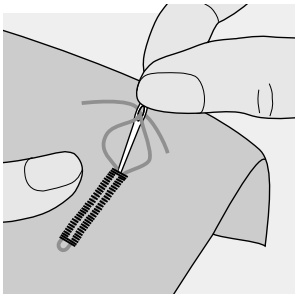

Fästning av iläggstråden

- dra iläggstråden tills öglan försvinner i ena änden.
- träd sedan tråden till baksidan av tyget
- knyt eller syfast ändarna

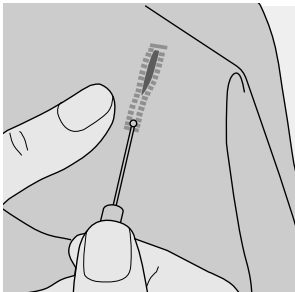

Uppsprättning av knapphålet

- sprätta upp från vardera ände mot mitten med sprättniven

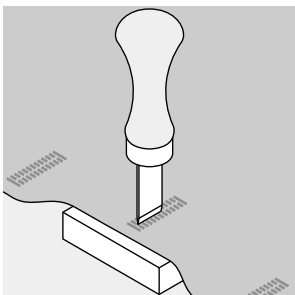

Knapphålskniv och träblock(special tillbehör)

- lägg tyget mot träblocket
- sätt kniven i mitten av knapphålet
- slå med en hammare på kniven

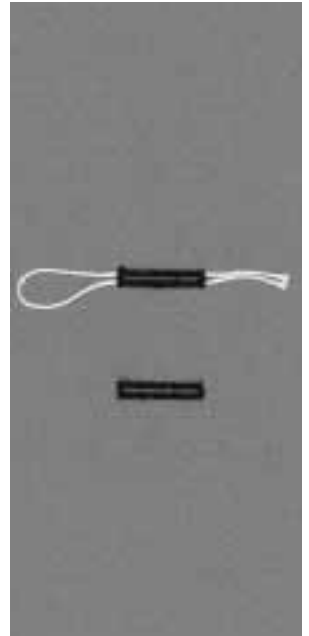

Raksömsknapphål

Raksömsknapphål (förarbete för knapphålssömnad) används i tyger som fransar sig lätt. Knapphålssträngarna och trånsaran kommer sedan att täcka över raksömsknapphålet.

De är också användbara för att förstärka öppningar i läder och passpoalerade knapphål.

- Söm: **raksömsknapphål nr 59**
 Nål: **den som passar tyget bäst**
 Tråd: **bomull/polyester**
 Matare: **sömnad, upp**
 Syfot: **knapphålsfot nr 3 eller automatknapphåls fot nr 3A**

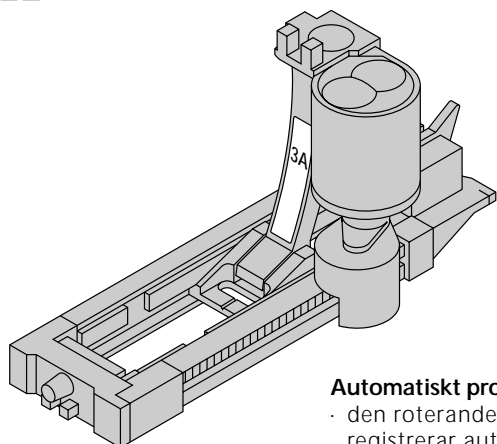

Automatiskt program med automatknapphåls fot nr 3A

- den roterande linsen på automatknapphålsfoten nr 3A registrerar automatiskt längden på knapphålet och kan därefter upprepa knapphålet

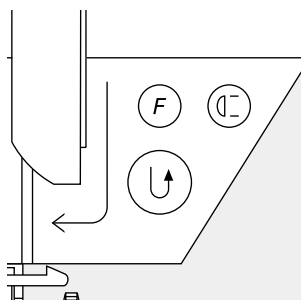
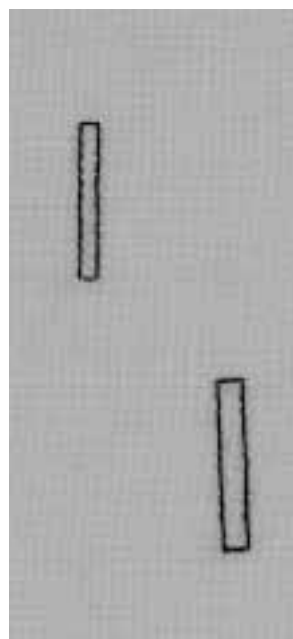

Sömnad i det automatiska programmet

- sy första raksömslinjen framåt
- tryck på fästsömsknappen (=backknappen)
- auto syns = längden är programmerad
- maskinen syr automatiskt färdigt det förberedande raksömsknapphålet
- alla efterföljande knapphål förstickas med samma längd (utan att Du behöver trycka på fästknappenn)
- avståndet mellan raksömsknapphålets båda linjer kan ställas in med stygnbredden

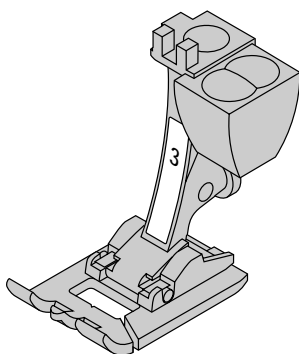

Raksömsknapphål med knapphålsfot nr 3

- välj funktionen "Syfot nr 3" för stygnräknade knapphål
- knapphålsfoten nr 3 registrerar antalet stygn i knapphålet

Sömnad av stygnräknade knapphålsprogrammet

- sy första strängen, stanna vid önskad längd
- tryck på fästsömsknappen
- fortsätt att sy, maskinen räknar själv ut hur lång den andra strängen ska vara
- stoppa vid första stygnet på första strängen
- tryck på fästsömsknappen
- maskinen syr den horisontella sömmen och fäststygn
- maskinen stannar automatiskt
- auto syns på skärmen
- alla efterföljande förstickade knapphål kommer att sys med samma längd som det programmerade raksömsknapphålet

Automatknapphål (alla typer)

Båda strängarna sys i samma riktning.
Knapphållängd = knapphålets öppning i mm

Stretchknapphålet är särskilt effektivt i alla stretchtyger (jersey etc) eftersom dubbeloverlock sömmen, som används för att sy strängarna, inte öppnar sig när den töjs ut.

OBS! Automatknapphålsfoten nr 3A måste ligga fullständigt slät mot tyget. Om foten ligger på en söm kan längden inte mätas exakt.

Söm: **knapphål (alla typer)**
Nål: **den som passar tyget bäst**
Tråd: **bomull/polyester**
Matare: **sömnad, upp**
Syfot: **automatknapphåls fot nr 3A**

Automatknapphål

- den roterande linsen på knapphålsfot nr 3A registrerar automatiskt längden på knapphålet så det kan upprepas
- knapphål från 4–29 mm kan sys

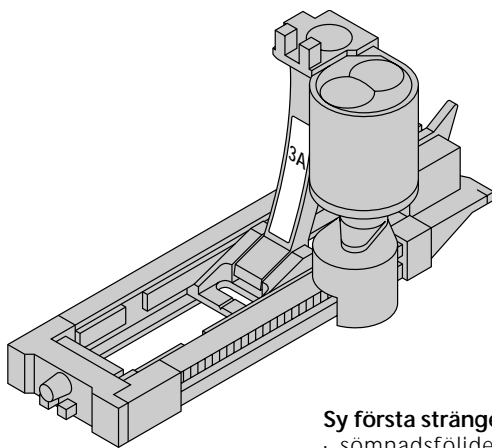
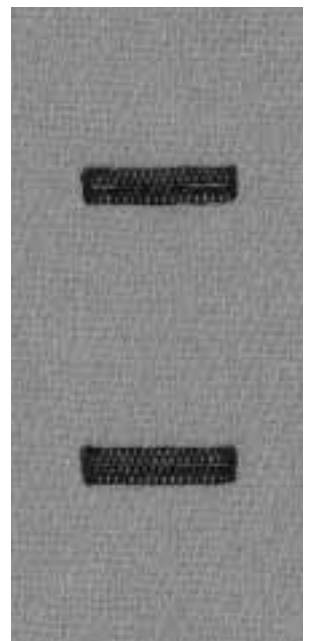

Sy första strängen

- sömnadsföljden för knapphålets olika steg visas på skärmen (till höger om syfotssymbolen)
- sy den första strängen och stanna vid önskad längd

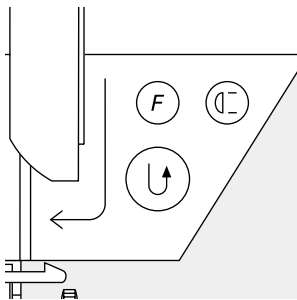

Programmering av knapphålet

- tryck på fästsömsknappen
- auto syns = knapphålets längd är nu programmerad
- maskinen syr färdigt knapphålet helt automatiskt

Auto knapphål

- maskinen stannar vid startpunkten för att sy nästa knapphål
- alla efterföljande knapphål sys automatiskt med exakt samma längd (utan att Du behöver trycka på fästsömsknappen)



Viktigt

- om Du gör ett misstag, tryck på funktionen Mönsterbörjan på skärmen
- maskinen återvänder då till startpunkten för knapphålet



Knapphål med samma längd och utseende

- auto-funktionen garanterar att exakt lika långt och lika vackert som det föregående

Markering

- markera bara början av knapphålet = en verklig tidsbesparing!

Syhastighet

- sy alla knapphål med samma hastighet för att få samma strängtäthet
- sy knapphålen med något lägre hastighet för bästa resultat

Runda automknapphål/Automatknapphål med öga

Båda strängarna sys i samma riktning.
Knapphålslängd = knapphålets öppning i mm

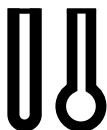

Söm: **runt knapphål nr 54/55 och knapphål med öga nr 56–58**
Nål: **den som passar tyget bäst**
Tråd: **bomull/polyester**
Matare: **sömnad, upp**
Syfot: **automatknapphåls fot nr 3A**

Automatknapphål

- den roterande linsen på knapphålsfot nr 3A registrerar automatiskt längden på knapphålet
- knapphål från 4–29 mm kan sys

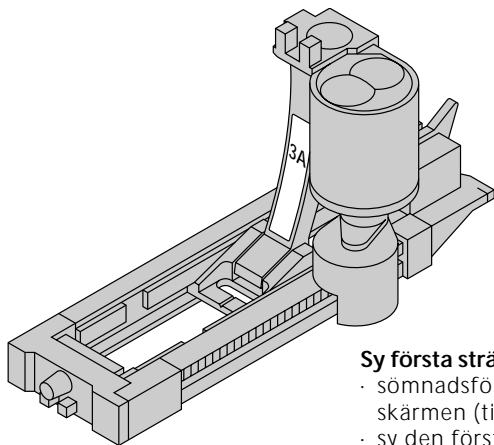

Sy första strängen

- sömnadsföljden för knapphålets olika steg visas på skärmen (till höger om syfotssymbolen)
- sy den första strängen och stanna vid önskad längd

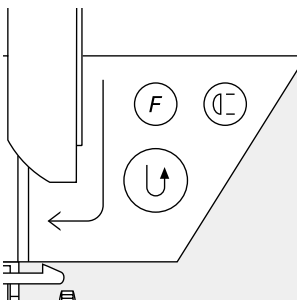

Programmering av knapphålet

- tryck på fästsömsknappen
- auto syns = knapphålets längd är nu programmerad
- maskinen syr färdigt knapphålet helt automatiskt

Auto knapphål

- maskinen stannar vid startpunkten för att sy nästa knapphål
- alla efterföljande knapphål sys automatiskt med exakt samma längd (utan att Du behöver trycka på fästsömsknappen)

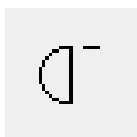

Viktigt

- om Du gör ett misstag, tryck på funktionen Mönsterbörjan på skärmen
- maskinen återvänder då till startpunkten för knapphålet

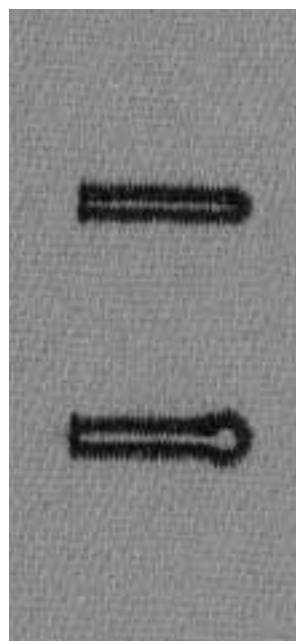

TIPS!

Knapphål med samma längd och utseende

- auto-funktionen garanterar att exakt lika långt och lika vackert som det föregående knapphålet sys

Markering

- markera bara början av knapphålet = en verklig tidsbesparing!

Dubbelsömnad av knapphål med öga

- knapphål med öga kan sys två gånger i tjocka material
- efter att Du sytt första knapphålet, flytta inte på sömnadsarbetet
- tryck bara på fotpedalen en gång så sys knapphålet en gång till

Stygnräknade knapphål för alla knapphålstyper

Den första strängen (vänster) sys framåt, den andra strängen (höger) sys bakåt.

Söm: **knapphål (alla typer)**
 Nål: **den som passar tyget bäst**
 Tråd: **bomull/polyester**
 Matare: **sömnad, upp**
 Syfot: **knapphåls fot nr 3**



Stygnräknade knapphål

- välj stygnräknare knapphålsfunktion i verktygfältet nedtill på skärmen

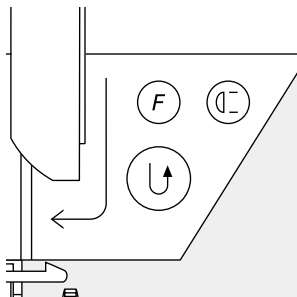

Längden på första strängen

- sy första strängen, stoppa sömnaden
- tryck på fästsömsknappen

Tränsen och andra strängen

- den nedre tränsen och andra strängen sys bakåt
- stanna maskinen vid första stygnet på den första strängen
- tryck på fästsömsknappen

Tränsen och fäststygn

- maskinen syr den övre tränsen och fäststygn
- maskinen stannar automatiskt
- auto syns på skärmen
- knapphålet är nu programmerat och sparat
- varje efterföljande knapphål kommer att sys identiskt lika

Rättelser

- programmera om knapphålet på nytt om någon ändring gjorts i stygnbredd, längd eller balans

Programmerat knapphål sytt på annat tyg

- ett stygnräknare knapphål kan se helt annorlunda ut om det sys på olika tygsorter
- om du använder ett nytt material måste du programmera knapphålet på nytt

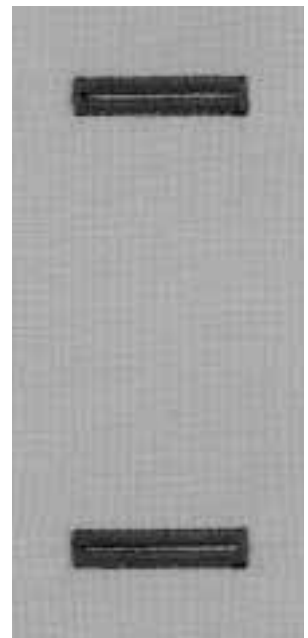

TIPS!

Fler knapphål med knapphålsfot nr 3

- denna fot är idealisk i många fall där knapphålet är svårt att sy med den större autoknapphålsfoten nr 3A

Vackra knapphål

- håll konstant syhastighet för att få strängarna med samma täthet
- sy med något lägre hastighet för bästa resultat

Markering

- Du behöver endast markera startpunkten för knapphålet = en verklig tidsbesparing

Manuella 4–6 stegs knapphål (alla typer)

Manuell knapphålssömnad är idealisk om man endast behöver sy ett enstaka knapphål eller reparera existerande knapphål.

Antalet steg beror på typen av knapphål. Ett manuellt knapphål kan inte lagras/sparas.

Söm: **alla knapphål**
 Nål: **den som passar tyget bäst**
 Tråd: **bomull/polyester**
 Matare: **sömnad, upp**
 Syfot: **automatknapphåls fot nr 3**



Öppna programmet

- välj knapphål # 51–59
- välj manuella knapphålsfunktionen i verktygsfältet nedtill på skärmen

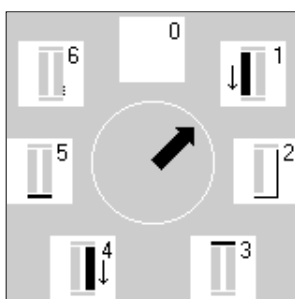

Steg symboler

- stegföljden visas på bildskärmen
- antalet steg för valda knapphål
- standard = 6 steg
- runt = 4 steg
- öga = 4 steg
- pilen i cirkeln står på "0" när du väljer knapphålet

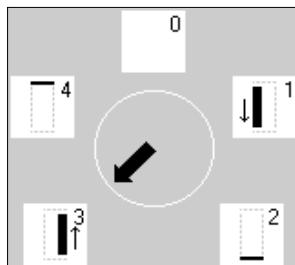

Sömnad av 4- eller 6-stegs knapphål

- tryck på 1 på bildskärmen och sy första strängen
- stanna maskinen vid slutet av strängen
- tryck på 2, sy
- fortsätt på detta sätt tills knapphålet är komplett



TIPS!

Lagning av knapphål

- stegföljden ovan behövs inte följas
- använd endast de steg som behövs för att laga de slitna delarna i knapphålet

Knappisytningsprogram



Söm: **knappisytningsprogram nr 60**
 Stygnbredd: **beror på avståndet mellan hålen**
 Nål: **den som passar tyget bäst**
 Tråd: **bomull/polyester**
 Matare: **stoppling, ner**
 Syfot: **knappisytningsfot nr 18 (extra tillbehör)**

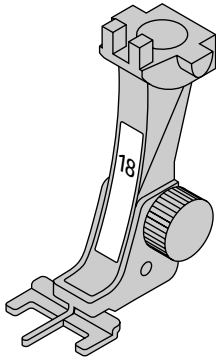

Knappisytningsprogram

- att sy i knappar med 2 eller 4 hål
- halsen (trådlängden mellan knappen och tyget) kan göras kortare eller längre efter behov
- knappar som sys dit för dekorations syfte, kan sys utan att ändra på halsen



2-håls knapp

- välj knappisytningsprogrammet
- kontrollera avståndet mellan hålen med hjälp av handhjulet
- justera stygnbredden om nödvändigt
- håll i trådarna när du börjar sy
- sy programmet
- maskinen stannar automatiskt när programmet är klart
- maskinen är automatiskt klar för nästa knapp

Trådarna i början och i slutet

- trådarna är fästade och kan klippas

För säkra resultat

- klipp övertråden nära knappen
- drag i båda undertrådarna tills övertråden syns på avigsidan
- klipp av övertråden (knyt om nödvändigt)

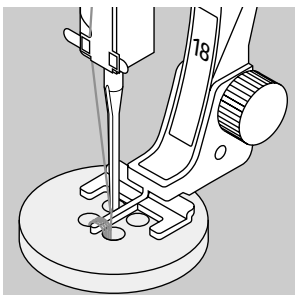

4-håls knapp

- sy först de övre hålen
- skjut knappen framåt försiktigt
- sy de nedre hålen



TIPS!

Knappisömnad på maskin

- en verklig tidsbesparing, särskilt om det är många knappar av samma typ som skall sys fast t.ex. i skjortor blusar etc.

Förkorta blixtlås

- ett blixtlås som är alltför långt kan kortas och säkras snabbt och enkelt med detta program

Öljett hål med sicksack



- Sömval: **öljett med sicksack nr 61**
 Nål: **den nål som passar bäst till tyget**
 Tråd: **bomull/polyester eller rayon**
 Matare: **sömnad, upp**
 Syfot: **syfot för matarstyrda sömmar nr 1**

Öljett hål med sicksack

- idealisk öppning för snoddar och smala band
- attraktiva dekorationer för kläder, hobbyarbeten etc

Sömnad av öljet hål

- välj öljetprogrammet nr 61
- lägg tyget under syfoten sy
- maskinen stannar automatiskt när öljet hålet är färdigsydd
- maskinen kan genast sy nästa öljet hål

Håltagning av öljet hålet

- gör hål i öljet hål med håltång, syl eller hålmejsel

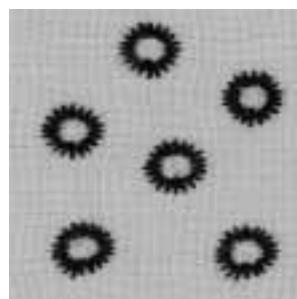

Öljett hål med raksöm



- Sömval: **öljet med raksöm nr 62**
 Nål: **den nål som passar bäst för tyget**
 Tråd: **bomull/polyester eller rayon**
 Matare: **sömnad, upp**
 Syfot: **syfot för matarstyrda sömmar nr 1**

Öljett med raksöm

- idealisk öppning för snoddar och smala band
- attraktiva dekorationer för kläder, hobbyarbeten etc

Sömnad av öljet hål

- välj öljet hål nr 62
- sy
- maskinen stannar automatiskt
- maskinen är klar för nästa öljet hål

Hålslagning av öljet hål

- använd en syl eller hålstans

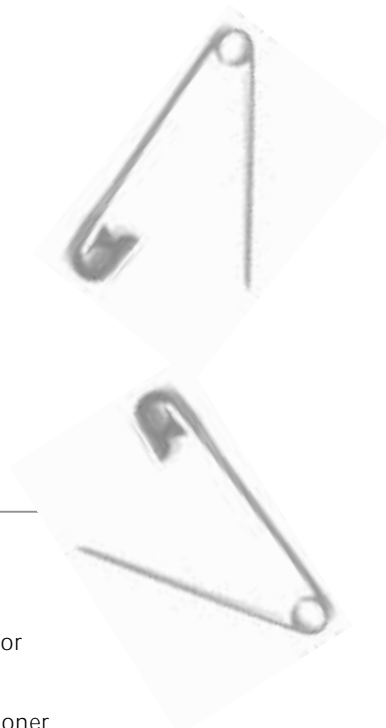
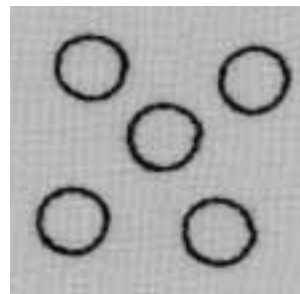

TIPS!

Öljett hål

- idealiskt för ögon på mjuka leksaker, djur och dockor

Dekorativa element

- använd brodertråd för att skapa attraktiva dekorationer i kombination med andra broderier eller mönstersömmar

Trikåkanter med resårtråd



Sömval: **sicksacksöm nr 2**
 Stygnbredd: **ca. 5 mm**
 Stygnlängd: **1 mm–1.5 mm**
 Nål: **den nål som passar bäst till tyget**
 Tråd: **bomull/polyester**
 Matare: **sömnad, upp**
 Syfot: **syfot för matarstyrda sömmar nr 1**

Trikåkanter med resårtråd

- återger den rätta formen till trikåkanter som töjt sig

Sömnad

- för dubbelresårtråd längs kanten, dra lätt i dem
- sy över trådarna med sicksacksöm
- sy inte genom den elastiska, bara över det
- ändra det elastiska efter att du har sytt för att få det rätta utseendet

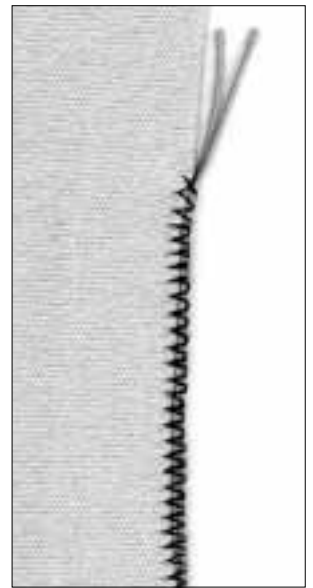

TIPS!

Om det elastiska tyget tänjs ut:

- Alltefter tygets beskaffenhet = minska syfotstrycket

Förstärkning av kanter i vävda tyger

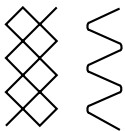

- Söm: **Våffelsöm nr 8/Bågsöm nr 4**
 Nål: **den nål som passar bäst till tyget**
 Tråd: **stopptråd eller tunntråd**
 Matare: **sömnad, upp**
 Syfot: **matarstyrningsfot nr 1**

Förstärkning av kanter

- i arbetskläder, bordsdukar, frottéhanddukar etc
- använd en tråd som matchar tygets färg

Trådar

- pärlgarn
- fint virkgarn
- stark handsytråd

Sömnad

- kasta kanten med våffelsöm eller bågsöm
- som en extra kantförstärkning, för en iläggstråd (t.ex. pärlgarn) utefter kanten och kasta
- om nödvändigt, sy en extra sömrad lite längre in på tyget

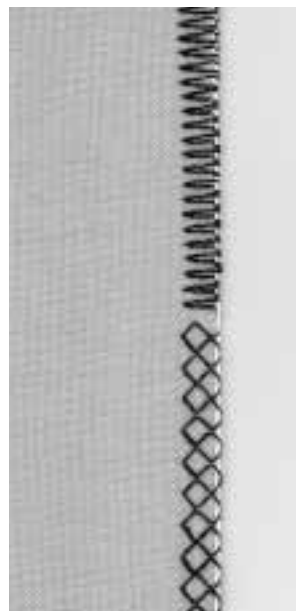

På sömnad av laglapp i trikå och jersey



- Sömval: **jerseysöm nr 14**
 Nål: **den nål som passar bäst för tyget**
 Tråd: **stopptråd**
 Matare: **sömnad, upp**
 Syfot: **syfot för matarstyrda sömmar nr 1**

Lappning av slitna ställen

- i elastiska material, framför allt i underkläder.

Förberedelse

- klipp inte bort det slitna stället.
- runda laglappen, så att den förblir elastisk.
- nåla fast den på rätsidan, träckla eventuellt.

Sömnad

- sy över kanten med trikåsom.
- sy ev. ytterligare en söm längre in på laglappen.
- klipp bort det slitna stället.



TIPS!

Stickade material

- använd ny synål till maskinen så att inga maskor skadas.

Sömnad i elastiska material

- använd ev. en stretchnål (130/705H-S) = nålen "glider" ner i tyget mellan maskorna bredvid tråden.

Om det elastiska tyget tänjs ut

- beroende på tygets beskaffenhet = minska syfotstrycket

Automatiskt stoppningsprogram

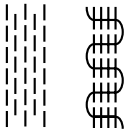

Sömval: **enkelt stoppningsprogram nr 22/förstärkt stoppningsprogram nr 23**
 Nål: **den nål som passar bäst för tyget**
 Tråd: **stopptråd eller tunntråd**
 Matare: **sömnad, upp**
 Syfot: **knapphålsfot nr 3A eller syfot för matarstyrda sömmar nr 1**



Enkelt stoppningsprogram nr 22

- stick ner nålen i den övre vänstra delen av det slitna stället
- välj syfot nr 3
- sy den första lodräta raden
- tryck på fästsömsknappen (backknappen) = längden är nu programmerad
- sy klart programmet, maskinen stannar automatiskt när det är klart



Förstärkt stoppningsprogram nr 23

- använd autoknapphålsfot nr 3A
- stick ner nålen i den övre vänstra delen av det slitna stället
- sy den första lodräta raden
- tryck på fästsömsknappen, längden är nu programmerad
- sy klart programmet, maskinen stannar automatiskt när det är klart

Stora ytor:

- ytorna kan göras större om du bara flyttar arbetet under syfoten.
- Fortsätt att sy, programmet upprepar funktionen och längden är lagrad

Rättelser

- om stället drar sig snett under stoppnigen, korrigera med balansfunktion (sid 50–51)

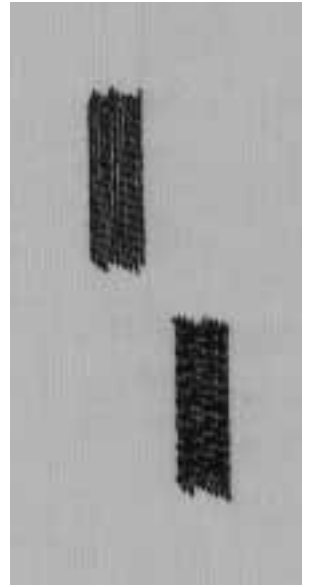

TIPS!

Förstärkning under revan

- Lägg tunt tyg eller gasbinda under revan

Stora ytor

- öka stoppningsytan på längden och bredden genom att flyttar arbetet under syfoten

Manuell stoppling

- Sömval: **raksöm nr 1**
 Nål: **den nål som passar bäst till tyget**
 Tråd: **stopptråd eller tunn tråd**
 Matare: **stoppling (nedsänkt)**
 Syfot: **stoppfot nr 9**

Stoppling av hål och tunnslitna ställen

- sätt tillbaka trådarna på längden och bredden i alla material.

Förberedelse

- spänn upp tyget i en broderbåge, om tyget spänns upp jämnt = förhindras ihopdragningen
- använd tillsatsbordet om det går

Sömnad

- för arbetet jämnt med broderbågen
- arbeta från vänster till höger

Stygn över hål

- Sy spännrådarna över hålet, vrid arbetet 1/4 varv, 90 grader.
- Sy över de första spännrådarna, men inte alltför tätt så att en mjuk kant bildas.
- Vrid arbetet 1/2 varv, 180 grader.
- Stoppa färdigt hålet i samma riktning som den andra stoppsömmen.

I slutna plagg

- sy den första stoppsömmen på tvären
- den andra och tredje stoppsömmen på längden.

När du behärskar stopp-tekniken:

- sy olika långt ut över kanten = då smälter stopptråden in i tygets struktur.

Viktigt!

- Sy mjuka rundningar upptill och nertill när du byter syriktning (inga spetsar)
- då bildas inga hål i tyget
- då går tråden inte av lika lätt
- L och M rörelser går bra att använda
- Inga cirklar = de liknar inte trådarna på längden och bredden och blir därför alltför synliga.

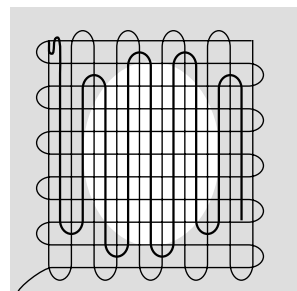
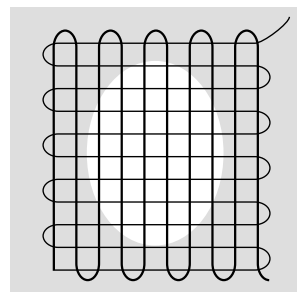
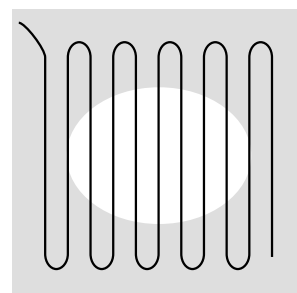
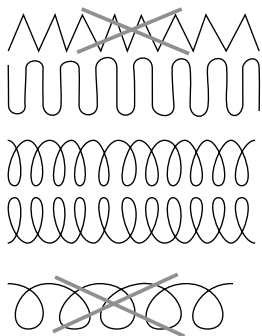
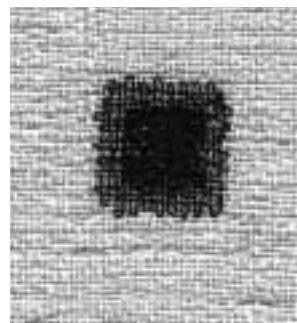

TIPS!

Tråden går av

- tyget förs ojämnt.

Sömmen ser inte bra ut, tråden ligger löst på rätsidan

- tyget förs för snabbt
- Små knutar bildas på tygets baksida tyget förs alltför sakta

Dekorativa sömmar

- Söm: **9 mm breda dekorativa sömmar**
 Nål: **broderinål i den storlek som passar tyget**
 Tråd: **sytråd eller brodertråd**
 Matare: **sömnad, upp**
 Syfot: **fot för matarstyrda sömmar nr 1 eller öppenbroderifot nr 20 eller brodérfoot nr 6 (extra tillbehör)**

Dekorativa sömmar

- för alla tyger
- för att dekorera och försköna sömnadsarbeten

Sömval

- tryck på den externa knappen för Dekorativa sömmar
- välj sömgroup från menyn (grupp 100, 300, 400, 600, 700 och 900 är 9 mm stygn)
- välj individuell söm

Bildskärm

- den valda sömme aktiveras och växlar bakgrundsfärg
- syfotsindikatorn visas nr 1 för lätt, 6 eller 20 för tätare sömmar
- grundinställningen görs men kan ändras efter tycke och smak



Ändring av stygnvidd

- ändra utseende på stygnet med hjälp av vidden
- vrid externknappen till höger för att öka vidden på stygnet
- vrid externknappen till vänster för att minska vidden på stygnet
- både grundinställningen och den ändrade inställningen kommer synas på skärmen

Ändring av stygnlängd

- ändra utseende på stygnet med hjälp av längden
- vrid externknappen till höger för att öka stygnlängden
- vrid externknappen till vänster för att minska stygnlängden

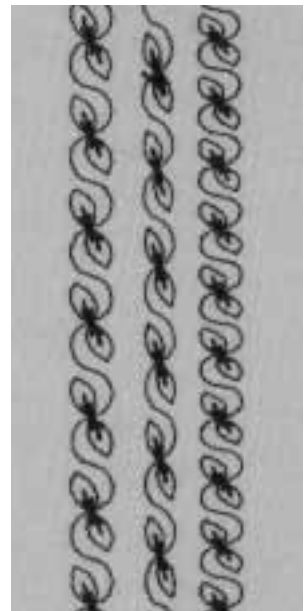
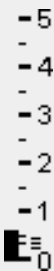

A B C

- A – Dekorativa sömmar med grundinställning
 B – Dekorativ söm med reducerad bredd
 C – Dekorativ söm med kortare stygnlängd



TIPS!

Ändra grundinställningen

- sömnen kan ändras för att passa Din egen smak
- t.ex. för dockkläder = minska bredden
- justera storleken på sömnen för att passa storleken på föremålet som ska sys

Korsstyggn

Söm: **korsstyggn nr 301–309, 314/korsstyggn nr 310**
 Nål: **den nål som passar bäst till tyget**
 Tråd: **symaskinstråd/brodértråd**
 Matare: **sömnad, upp**
 Syfot: **matarstyrningsfot nr 1 eller broderfot nr 20**

Korsstyggn

- ett trevligt och användbart komplement till de vanliga dekorsömmarna
- kan användas på alla typer av arbeten

Sömnad

- sy och kombinera sömmarna 301–309, 314 på samma sätt som alla övriga dekorsömmar

Stora korsstyggn nr 310 (första sektionen)

- sy första raden
- maskinen stannar automatiskt mitt på mönstret
- maskinen stannar alltid med nålen i tyget, även om skärmen indicerar att nålen är uppe.

- en pil syns på skärmen ovanför korsstyggnssymbolen för att påminna dig
- att vrida tyget 90 grader innan andra delen av stygnet sys

Stora korsstyggn nr 310 (andra sektionen)

- sy andra raden
- maskinen stannar automatiskt vid slutet och går över till sömnadsbörjan

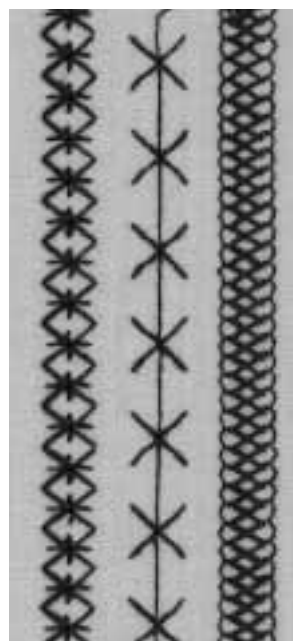

310



310



TIPS!

Korsstyggn med brodertråd

- sömmen blir fylligare

Korsstyggn på ett enkelt tyglager

- använd alltid ett mellanlägg för att stabilisera
- tas bort efter sömnaden

Kviltssöm med handsytt utseende

| | |
|------------|--|
| Sömval: | kviltssöm nr 328, 346–350 |
| Nål: | den nål som passar bäst till tyget |
| Övertråd: | genomskinlig syntettråd (fiskelina) |
| Undertråd: | sytråd eller dekortråd |
| Matare: | sömnad, upp |
| Syfot: | syfot för matarstyrda sömmar nr 1 eller övermatningsfot nr 50 (special tillbehör) |

Kvilt/Handsöm

- för alla material och arbeten som ska se "handsydda" ut.

Syprov:

- övertråden måste hämtas upp 1 stygn synligt, 1 stygn osynligt (syntettråden) = handsömnadseffekt.

Övertrådsspänning:

- övertrådsspänningen ställs in automatiskt
- justera om nödvändigt för anpassning till tyget

Balans:

- anpassa ev. stygnen med balansfunktionen.

Sömnad

- kviltssömmen kan sys med nålen i alla lägen.

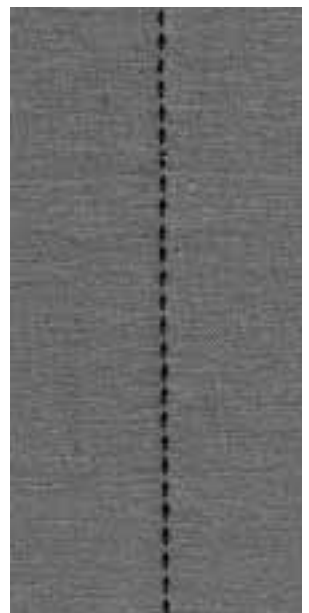

TIPS!

Perfekta hörn

- koppla in "enkelmönster", vrid arbetet

Syntettråden går av

- minska syhastigheten
- minska övertrådsspänningen

Flera kviltöm

Söm: **kviltöm nr 326–338, 351**
Nål: **den nål som passar bäst till tyget**
Tråd: **symaskinstråd/brodértråd**
Matare: **sömnad/upp**
Syfot: **matarstyrningsfot nr 1**

Raksöm nr 326

- en kort raksöm 2 mm
- särskilt lämplig för lappsömsarbeten

Kviltöm

- lämpliga för alla tyger och kvilting
- speciellt lämpliga för crazy kvilting

Balans

- justera om nödvändigt

Sömnad

- välj kviltöm och sy
- alla kviltöm kan kombineras och programmeras i minnet

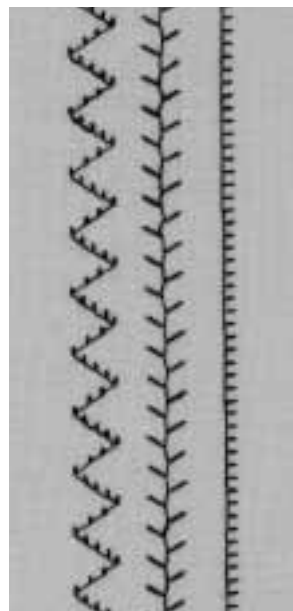

TIPS!

Perfekta hörn

- aktivera Mönsterslut (maskinen stannar automatiskt) och vänd sedan arbetet
- se till att Du inte förskjuter arbetet under vändningen

Frihandskvilting

- Söm: **raksöm nr 1**
 Nål: **den nål som passar bäst till tyget**
 Tråd: **symaskinstråd/brodértråd/genomskinlig syntettråd ("fiskelina")**
 Matare: **nedsänkt, ner**
 Syfot: **stoppfot nr 9 eller kviltingfot nr 29**

Frihandskvilting

- för alla frihandskvilting arbeten

Förberedelse

- nåla och träckla ihop översta tyglagret, vadderingen och fodret
- använd symaskinens tillsatsbord

Arbetsteknik

- håll tyget med båda händerna, som en broderiram
- börja i mitten och arbeta utåt

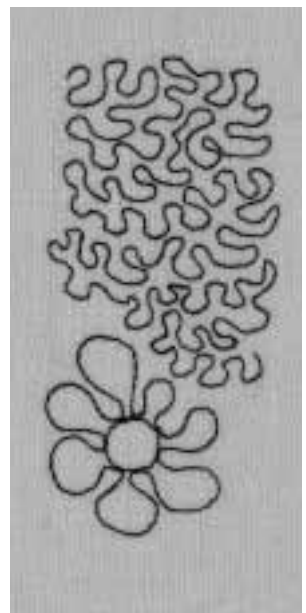
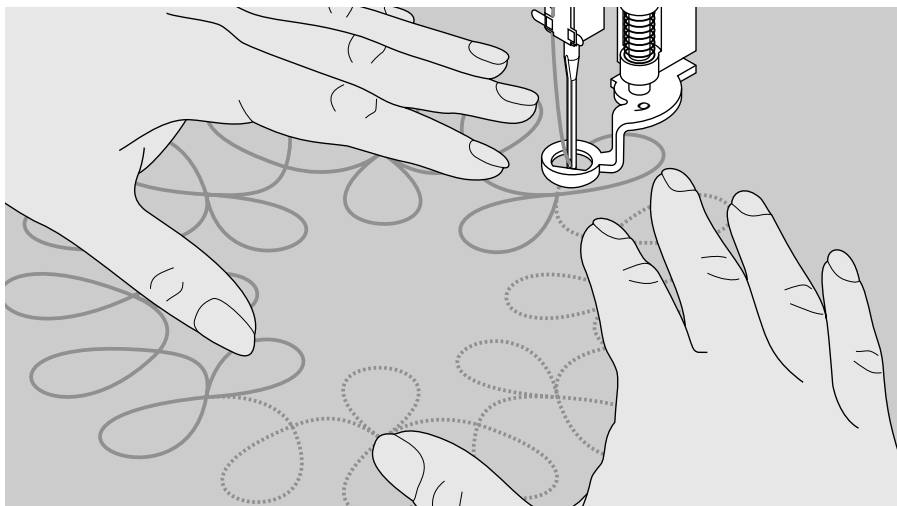

Kvilta ett mönster

- vrid arbetet med jämna, runda rörelser för att forma det mönster Du önskar (antigen på frihand eller genom att följa en schablon)

Meander kvilting

- denna teknik täcker hela ytan men linjerna korsar eller berör aldrig varandra



TIPS!

Frihandskvilting och stoppning

- båda teknikerna baseras på samma princip

Tråden går av

- beror vanligen på plötsliga eller ryckiga rörelser – för arbetet mjukt och med jämn hastighet

Stygnbildningen ser inte bra ut, trådarna bildar öglor

- arbetet har förts för snabbt
- knutar på undersidan beror på att du har fört arbetet för sakta

Syntettråden går av

- minska syhastigheten
- minska övertrådsspänningen

Dekorativa sömmar med funktioner

- Söm: **9 mm dekorativa sömmar**
 Nål: **den nål som passar bäst till tyget**
 Tråd: **symaskinstråd/brodértråd/genomskinlig syntettråd ("fiskelina")**
 Matare: **sömnad, upp**
 Syfot: **matarsytrningsfot nr 1/öppenbrodérfot nr 20/
 brodérfot nr 6 (extra tillbehör)**

Kombinera grundinställning och funktioner

- du kan få anslående effekter genom att kombinera grundinställning med olika funktioner

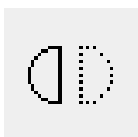

Horisontell spegelbild
Vertikal spegelbild

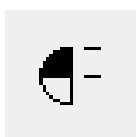

Mönsterupprepning 1-9
 $\frac{1}{2}$ mönster



Balans
Långstygn

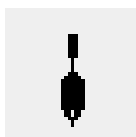
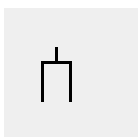

Dubbelnålsbegränsning 2-8 mm
vingnålsbegränsning



Permanent bakåtsöm
Mönsterförlängning 2-5x

Balans

- använd balans för att ge variation åt sömmarna
- stygnen glesas eller packas beroende på antalet balanssteg
- se också kapitlet "balans" sid 50-51

Arbetsteknik

- välj söm
- välj funktion
- flera olika funktioner kan aktiveras för en och samma söm

Ta bort funktioner

- tryck på den externa clr-knappen på symaskinen
- ta bort speciella funktioner individuellt genom att trycka på respektive symbol på skärmen

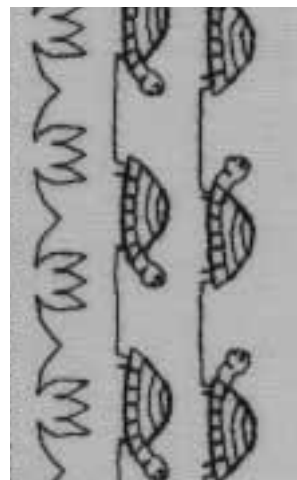
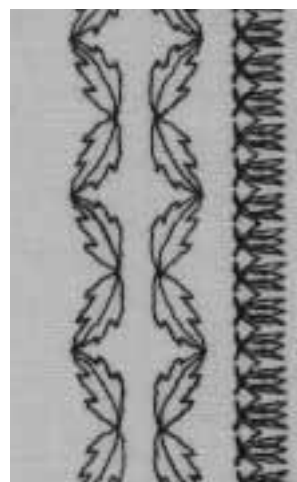

TIPS!

Variationer med grundinställning och funktioner

- innan du startar en ny kombination, nollställ alla funktioner som du tidigare använt

Dekorativa sömmar på enkelt tyglager

- använd alltid ett mellanlägg för att stabilisera
- tas bort efter sömnaden

Aktivera nålstopp ned vid sömnad av långa sömrader

- håller arbetet i korrekt läge när du stannar för att flytta sömnadsarbetet

Användning av mönsterlut (enkelmönster)

- maskinen stannar automatiskt vid slutet av varje individuell söm

Nyttosömmar och dekorsömmar i minnet

- minnet rymmer 1023 individuella sömmar, minnet har 255 olika banker. Varje bank kan delas i olika stora delar
- varje nyttsöm och dekorsöm kan programmeras och lagras i minnet
- alla nyttsömmar och dekorsömmar liksom bokstäver och siffror kan kombineras, programmeras och lagras i minnet, ej knapphål, monogram och sidmatade motiv
- alla lagrade sömmar finns kvar i minnet när maskinen stängts av
- alla lagrade sömmar och kombinationer kan tas fram när som helst

Programmering av praktiska och dekorativa sömmar

- öppna minnet genom att trycka på den externa mem knappen
- tryck på mem 1 för att få tillgång till banken
- välj en tom bank
- tryck på OK för att komma tillbaka till grundskärmen
- välj önskad söm
- sömmen kommer upp i mem fältet
- välj nästa önskade söm
- fortsätt på samma sätt till du är färdig med dina kombinationer som du nu har programmerat
- tryck på spara, för att lagra

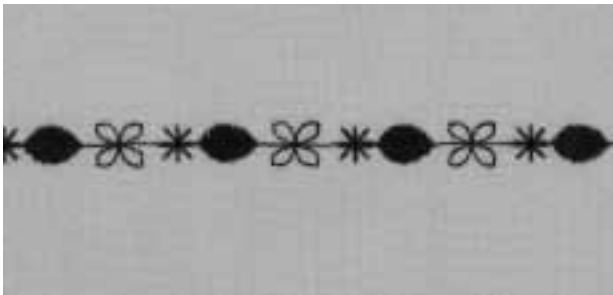

Exempel på en programmerad sömkombination

- välj mem bank som det är förklarat ovan
- välj söm nr 407 en gång
- välj söm nr 102 en gång
- välj söm nr 711 en gång
- börja att sy, sömmarna kommer i ordningsföljd
- tryck på spara, för att lagra

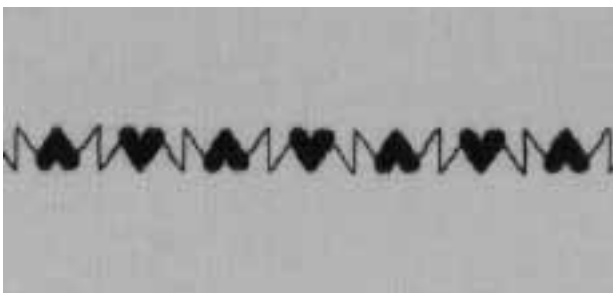

Exempel på en programmerad sömkombination

- välj mem banken som det är förklarat ovan
- välj söm nr 413 en gång
- aktivera spegelvänt funktionen
- välj söm nr 413 en gång
- börja att sy, sömmarna kommer i ordningsföljd
- tryck på spara, för att lagra

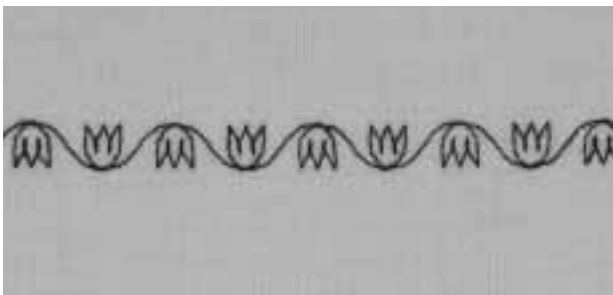

Exempel på en programmerad sömkombination

- välj mem bank som det är förklarat ovan
- välj söm nr 104 en gång
- aktivera spegelvänt funktionen
- välj söm nr 104 en gång
- börja att sy, sömmarna kommer i ordningsföljd
- tryck på spara, för att lagra



Sömkombination att sys endast en gång

- välj mem banken som det är förklarat ovan
- välj söm nr 409 en gång
- välj söm nr 616 två gånger
- i verktygsfältet väljer du mönsterslut 2
- börja att sy, maskinen stannar automatiskt i slutet av den andra kombinationen
- tryck på spara, för att lagra



Sömkombination med spegelbild att sys endast en gång

- välj mem bank som det är förklarat ovan
- välj söm nr 109 en gång
- välj söm nr 414 en gång
- aktivera spegelvänt funktionen
- välj söm nr 414 en gång
- välj söm nr 109 en gång
- i funktionsribban väljer du mönsterslut 1
- börja att sy, maskinen stannar automatiskt i slutet av den första kombinationen
- tryck på spara, för att lagra



TIPS!

Dekorsömskombination sydd med brodertråd

- sömmen blir fylligare

Sömkombination med enkelt tyglager

- använd alltid ett mellan lägg för att stabilisera
- tas bort efter sömnaden

Bokstäver och siffror i minnet

- minnet rymmer 1023 individuella sömmar
- det finns 255 lagringsbank i minnet
- varje bank väljer du själv hur stor den ska vara
- alla nyttosömmar och dekorsömmar liksom bokstäver och siffror kan kombineras, programmeras och lagras i minnet utom knapphål, monogram och sidomatade motiv
- alla lagrade sömmar finns kvar i minnet när maskinen stängts av
- alla lagrade sömmar och kombinationer kan tas fram när som helst

Programmering av bokstäver och nummer

- öppna minnet genom att trycka på den externa mem knappen
- tryck på mem 1 för att komma åt banken
- välj en tom bank
- tryck OK för att komma tillbaka
- välj önskad bokstav
- den kommer upp i minnes fältet på skärmen
- välj nästa bokstav
- fortsätt till dess du är nöjd med din kombination
- tryck på spara för att lagra

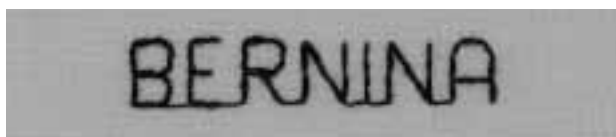

Exempel på programmering av bokstäver

- öppna minnesbanken som det är förklarat ovan
- tryck på den externa alfabetknappen
- välj blockbokstäver
- tryck bokstäverna för att skriva ordet BERNINA
- välj mönsterslut 1
- börja sy, maskinen stannar automatiskt efter ordet, här vid A
- tryck på spara för att lagra
- för dubbel längd på bokstäverna, välj mönsterförlängning 2x före programmering

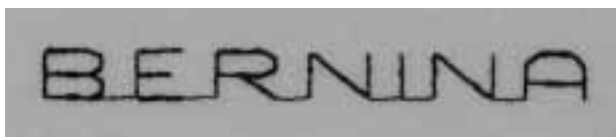

Exempel på programmering av nummer

- följ anvisningarna ovan för programmering av bokstäver, men skriv istället nummer
- börja sy, maskinen stannar automatiskt efter siffrornas slut
- tryck på spara för att lagra

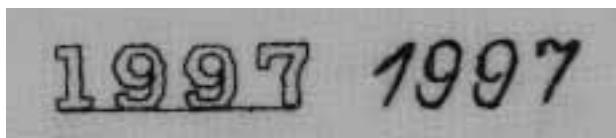

Exempel på programmering av små monogram

- välj en minnesbank som beskrivits ovan
- välj bokstavknappen
- välj 9 mm alfabet
- välj valda bokstäver
- aktivera mönsterslut 1
- börja sy maskinen stannar automatiskt efter sydd kombination
- välj spara för att lagra

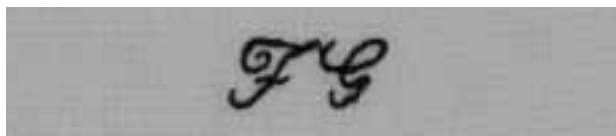

Fästsöm

- välj funktionen fästsöm
- första och sista bokstaven får fästsöm
- klipp bort trådarna



TIPS!

Aktivera mönsterslut efter programmeringen

- maskinen syr programmet en gång och stannar sedan

Brodera bokstäver på ett enkelt tyglager

- använd alltid ett mellanlägg för att stabilisera
- tas bort efter sömnaden

Sömnad i 16 riktningar

Söm: **raksöm nr 39 eller sicksack nr 40**
 Nål: **den nål som passar bäst till tyget**
 Tråd: **bomull/polyester**
 Matare: **sömnad, upp**
 Syfot: **sidledsmatningsfot nr 40**

Sömnad i 16 riktningar

- för kreativ utsmyckning
- för kvilting utan att vrida tyget

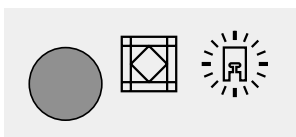

Extern tryckknapp på maskinen

- tryck på den externa tryckknappen för kvilt/riktning
- tryck på 16 riktningar på bildskärmen

Stygnlängd och bredd

Raksöm

- stygnlängden är generellt 3 mm i alla riktningar

Sicksack

- stygnlängden är programmerad för tätsöm
- den kan fritt ändras mellan 0–1 mm
- stygnbredden kan fritt ändras mellan 0–9 mm

Trådspänning

- trådspänningen ställs in automatiskt när 16-riktningar har valts



Bildskärmen

- raksöm och sicksack syns
- en "kompass" syns i mitten av bilden
- en syfot syns inuti kompassen
- kompass strecken anger de 16 riktningarna
- ett tryck på höger eller vänster pil = ett steg i den valda riktningen
- kontinuerligt tryck = snabbare riktningssändring
- det långa strecket anger den valda riktningen

Sömnad

- välj söm
- justera stygnbredden eller längden om erforderligt
- bestäm riktningen på kompassen
- maskinen syr den valda sömmen i den valda riktningen

Ändra riktning

- stanna maskinen efter du sytt den önskade längden
- välj ny riktning på kompassen
- sy

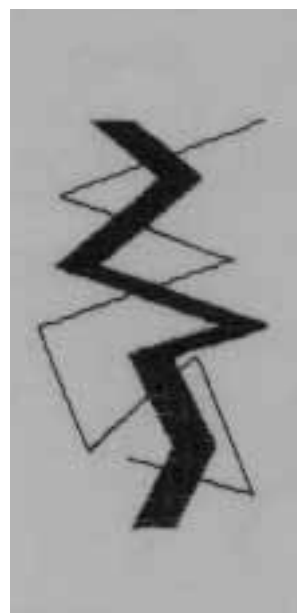

TIPS!

16 riktningssömnad med brodertråd

- sömmen blir fylligare

16 riktningssömnad på enkelt tyglager

- använd alltid ett mellanlägg eller ett mjukt papper på undersidan för att stabilisera
- tas bort efter sömnaden

16 riktningssömnad

- kan programmeras i minnet i kombination med andra sömmar för anslående effekter

Sammanbindande trådar

Söm: **raksöm nr 39**
Funktion: **långstygn**
Nål: **den nål som passar bäst till tyget**
Tråd: **bomull/polyester**
Matare: **sömnad, upp**
Syfot: **sidledsmatningsfot nr 40**

Raksöm i 16 riktningar som sammanbindande trådar

- långa sammanbindande trådar mellan sidledsmatningssyddas sömmar eller monogrambokstäver
- ta bort de sammanbindande trådarna efter sömnaden

Stygnlängd

- längden på sammanbindande stygnen med Långstygn är 9 mm (i alla riktningar)
- stygnlängden kan inte ändras

Sömnad

- välj raksöm
- välj riktning på kompassen
- aktivera långstygnfunktionen
- maskinen syr långa sammanbindande stygn i den valda riktningen

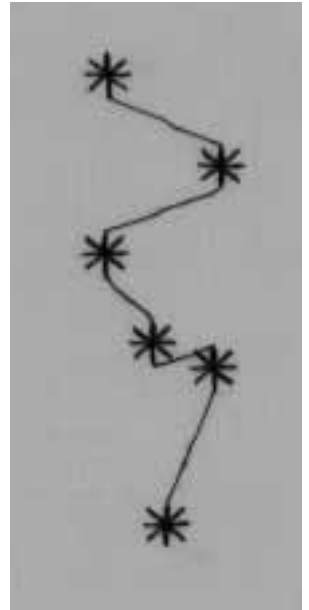

TIPS!

Använd denna teknik i all-over designer

4 riktningars sömnad

Söm: **söm nr 41–48**
 Nål: **den nål som passar bäst till tyget**
 Tråd: **bomull/polyester**
 Matare: **sömnad, upp**
 Syfot: **sidledsmatningsfot nr 40**

Automatisk sömnad i 4 riktningar

- sömnad i 4 riktningar utan att vända tyget
- för att sy lappar på käder, särskilt byxor och ärmar etc

Förberedelse för lappar

- klipp lappen lite större än nödvändigt
- lägg lappen i önskat läge

Extern tryckknapp på maskinen

- tryck på den externa tryckknappen för kvilt/riktning
- tryck på 4 riktningar på bildskärmen

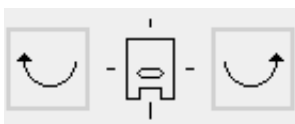
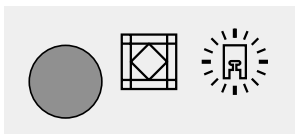

Teknik för dekorativa fyrkanter och lappar

- tryck på den externa riktningsskappen, välj därefter 4 riktningar på bildskärmen
- välj söm
- sy ena sidan av rektangel
- byt riktning med höger eller vänster pil
- sy den andra sidan, och så vidare
- den bästa metoden för att sy fyrkanter och rektanglar är från toppen till botten och från höger till vänster (medsols)

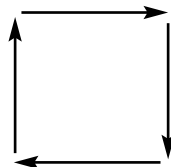

Använd mönsterslutfunktionen

- använd mönsterslutfunktionen 1–9 för snabbare och effektivare arbete
- programmera de antal nummer i minnet för en sida
- byt håll
- sy, maskinen stannar automatiskt
- fortsatt tills du har sytt alla fyra sidor

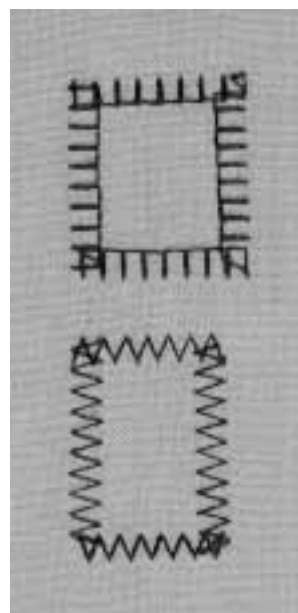

TIPS!

Tyger som fransar sig

- kasta kanterna på lappen
- sy alldeles på insidan av lappens kant
- kantklipp inte lappen

Sidledsmatade sömmar – kontur design

Söm: **sidledsmatade sömmar/monogram**
 Nål: **den nål som passar bäst till tyget**
 Tråd: **bomull/polyester**
 Matare: **sömnad, upp**
 Syfot: **sidledsmatningsfot nr 40**

Sidledsmatade sömmar

- konturdesign, d.v.s. endast motivets yttre konturer sys (ej fyllda)
- monogram
- sidledsmatade sömmar markeras på skärmen med korsade pilar ↕

Tygmatning

- tyget matas framåt och bakåt på det vanliga sättet
- tyget mats också i sidled (flyttas från sida till sida)

Trådspänning

- trådspänningen ställs in automatiskt när sömmen har valts

Storlek

- storleken på sidledsmatade sömmar/motiv kan inte ändras
- monogram kan sys i 3 olika storlekar (30/20/15 mm)

Stygnlängd och stygnbredd

- längden och bredden för sidledsmatade sömmar kan inte ändras

Balans

- sömmarnas utseende kan påverkas av tygets, mellanlaggets och tråden kvalitet/beskaffenhet
- balansfunktionen kan användas för att anpassa sömmen till det valda tyget
- se också kapitlet balans på sid 50–51

Sidledsmatade sömmar och funktioner

- sidledsmatade sömmar kan kombineras med alla funktioner som syns på skärmen, t.ex. spegelbild

Provsy

- provsy alltid med de material du tänker använda – tyg, mellanlägg och tråd!

Schablon (syhjälpmedel)

- schabloner hjälper dig att placera in motivet på tyget
- schablonerna visar alla sidledsmatade sömmar i sin naturliga storlek (undantag: mellanstora och små monogram)
- en liten rund ring visar startpunkten
- ett kryss visar slutpunkten
- den finns ett hål i början och i slutet för att underlätta markering
- syriktningen anges av en syfotssymbol och en streckad linje
- syfoten måste alltid löpa parallellt med linjerna
- schablonerna förvaras i en flik på insidan av instruktionsboken

Inga schabloner för mellanstora och små monogram

- det finns inga schabloner för dess eftersom de startar och slutar i en rak linje
- de sys som de skrivs



Externa knappar

- tryck på den externa knappen för dekorativa sömmar
- tryck på den externa alfabetknappen för monogram

Bildskärmen

- välj något av de motiv som markeras med korsade pilar 
- eller välj monogram

Sömnad

- använd schablonen för att markera sömmens början och slut på tyget
- lägg märke till syriktningen
- stick ned nålen i tyget
- placera tyget så att de prickade linjerna löper parallellt med syfoten
- sy – maskinen syr den valda sömmen
- maskinen stannar automatiskt vid slutpunkten

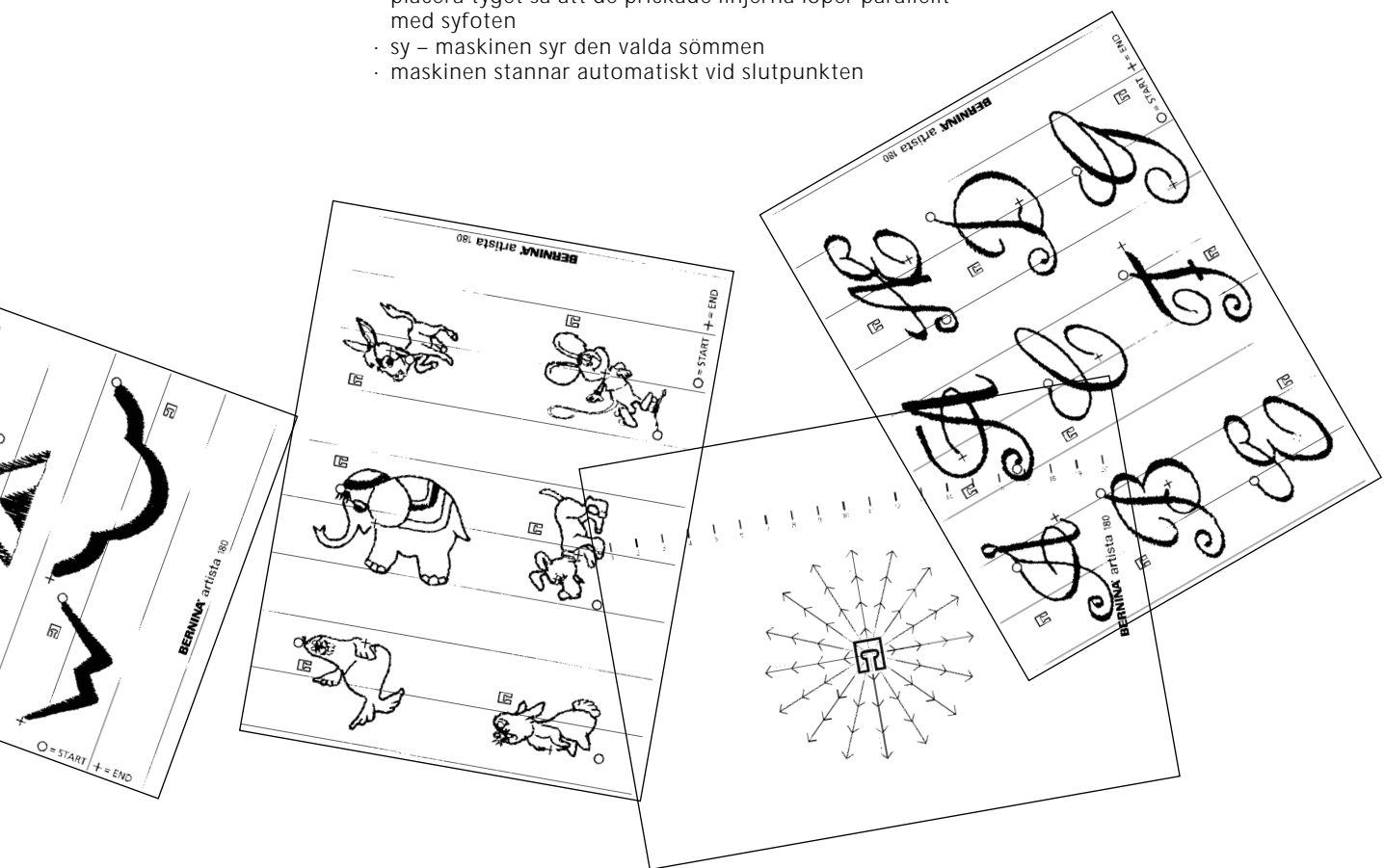
**TIPS!****Sömnad av sidledsmatade sömmar på ett stort tygstycke**

- se till att tyget inte kan fastna på någonting medan tyget matas och förflyttas i olika riktningar
- om tyget fastnar eller bromsas av något kan matartänderna inte förflytta tyget på rätt sätt och då kan inte motivet sys på perfekt och avsett sätt

Sömnad av sidledsmatade sömmar

- var lätt på handen när du för tyget – bara med fingertopparna
- håll tyget vertikalt i linje
- undvik att dra i tyget
- rita upp parallella linjer på tyget med en tygpenna eller en skräddarkrita för att underlätta förändret av tyget

Sidledsmatade sömmar och tillsatsbord

- tillsatsbordet som medföljer symaskinen underlättar mycket sömnaden av dessa sömmar

Sidledsmatade sömmar på ett enkelt tyglager

- använd alltid ett mellanlägg för att stabilisera
- tas bort efter sömnaden

Sidledsmatade sömmar i minnet

Sidledsmatade sömmar i minnet

- alla sidledsmatade sömmar och monogram kan programmeras och lagras i minnet
- däremot kan de inte sys i följd som dekorativa sömmar
- startpunkten och slutpunkten för sidledsmatade sömmar varierar betydligt och är ibland inom själva mönstret
- det är därför inte möjligt att programmera en serie av sidledsmatade sömmar i minnet, som man gör med andra dekorativa sömmar

Kombinera sidledsmatade sömmar och monogram i minnet

- sidledsmatade sömmar och monogram kan kombineras med 16 riktningar och lagras i minnet

Öppna minnet och programmera bokstäver

- tryck på den externa mem-knappen på maskinen
- välj sedan söm
- sömmen syns i minnesfältet på skärmen på det vanliga sättet



Fastställa utrymmet med schablon

- placera schablonerna med de valda bokstäverna t.ex. F och G, på tyget
- syriktningarna måste överensstämma
- placera syfotssymbolen (som finns på 16 riktningsschablonen) på första bokstavens slutpunkt
- syriktningarna måste överensstämma
- observera riktningen till startpunkten för nästa bokstav
- observera antalet repetitioner (vardera 9 mm)
- lagra riktningen och antalet repetitioner i minnet (se också sid 44–45)

Programmera den andra bokstaven

- programmera den andra bokstaven
- programmera mönsterslutsfunktionen
- sy

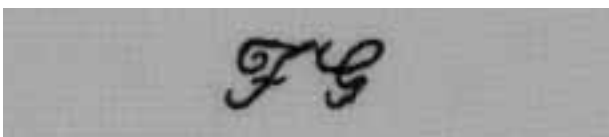

Mellanstora/små monogram

- mellanstora och små monogram startar och slutar alltid på en rak linje
- de sys som de skrivs



TIPS!

Sidledsmatade sömmar och andra sömmar

- skapa trevliga mönster och motiv genom att kombinera individuella sidledsmatade sömmar med andra sömmar

Sidledsmatade sömmar och tillsatsbord

- symaskinens tillsatsbord är till stor hjälp när man syr dessa sömmar

Balans

Alla sömmar har provats och justerats för perfekt utförande innan maskinen lämnar fabriken. Emellertid kan transporter påverka balansen som kan behöva justeras igen.

Olika tyger, trådar och mellanlägg kan emellertid påverka sömmarna så att de ibland kanske inte sluter till helt (för breda) eller får ett hoppresat utseende (för smala).

Dessa effekter kan korrigeras med en elektroniska balansen, där så erfordras, så att stygnbildningen blir perfekt för det valda tyget.

Söm: **alla sömmar**
 Nål: **alla typer, 70–110**
 Tråd: **alla trådar**
 Matare: **sömnad, upp**
 Syfot: **som anges på skärmen**

Provsy

- det är alltid en bra idé att provsy i de material du tänker använda – tyg, trådar och mellanlägg



Öppna balans

- tryck på pilen i verktygsfältet för funktioner nedtill på skärmen
- rulla fram de olika funktionerna
- tryck på "b"

Balans och nyttosömmar/9 mm dekorsömmar

- mjuka tyger som jersey och trikå har en tendens att töja sig under syfoten
- sömmar som Våffelsöm kan därför ibland inte sluta till helt som de ska
- det kan korrigeras med balansknappen

Balans för nyttosömmar

- i mitten på balansbilden syns sömmen t.ex. Våffelsöm, som den ska se ut
- möjliga förvanskningar av stygnbildningen visas till höger och till vänster
- pilarna nedtill på bilden visar i vilken riktning sömmen måste korrigeras

Korrigerig

- tryck på erforderlig pil för att balansera sömmen (glesa eller packa)
- antalet steg som aktiverats visas ovanför pilen
- 2–5 steg är normalt tillräckligt för att balansera nyttosömmar (max 50 steg)

Balans för 9 mm dekorsömmar

- metoden är densamma som för nyttosömmar
- i balansbilden för korrigerig visas alltid samma söm som för dekorsömmar exempel på felaktiga effekter

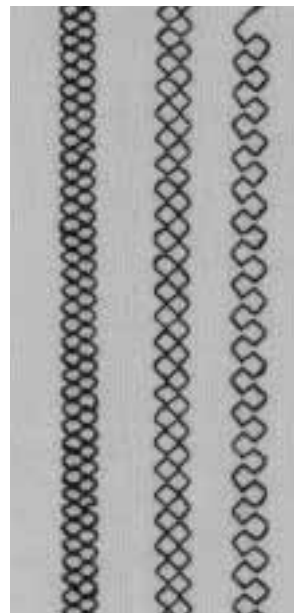

för täta stygn normala stygn för glesa stygn

Balans för sidledsmatade sömmar

- tyg, tråd och mellanlägg spelar alla en viktig roll för utseendet av en sidledsmatad söm
- korrigeringar är därför ibland nödvändiga att göra

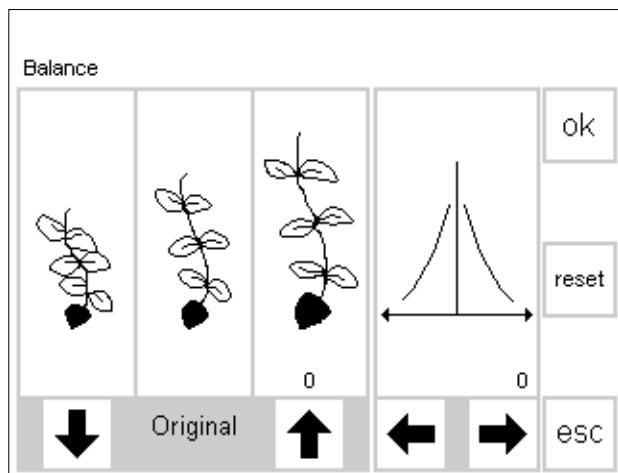

Balans

- sömmens korrekta utseende visas på bilden i mitten
- till höger och vänster om den visas möjliga förvanskningar av sömmen
- om det sydda provet visar en liknande förvanskning som i bilden till höger = korrigera med lämplig pil
- det sydda provet visar en liknande förvanskning som bilden till vänster = korrigera med lämplig pil



Korrigera vertikalt

- tryck på lämplig pil för att ändra balansen
- antalet steg visas på skärmen ovanför pilen
- antalet steg som erfordras beror i hög grad på typ av tyg (provsy)
- om mer än 10 steg erfordras kommer sömmen automatiskt att bli mindre



Korrigering horisontellt

- horisontell korrigering sker i den högra delen av balansbilden
- det är möjligt att sömmen töjer sig i sidled efter balansering vertikalt d.v.s. centrumlinjen blir förskjuten
- den kan då balanseras i motsatt riktning (max 20 steg)



TIPS!

Korrigering av nyttosömmar och 9 mm dekorsömmar

- 2–5 balanssteg är normalt tillräckligt för att balansera sömmen
- gör justeringen sakta med ett steg i taget så att du kan kontrollera balansen

Korrigering av sidledsmatade sömmar

- balansera alltid vertikalt först och sedan horisontellt
- det är snabbaste sättet att erhålla en perfekt balanserad söm
- 5–10 steg är normalt tillräckligt för att balansera en söm

Sakregister

| | | | | | |
|--|-------|--------------------------------------|-------|---|--|
| 16 riktningar sömnad | 44 | L | | T | |
| 4 riktningar sömnad | 46 | | | | |
| A | | | | | |
| Autoknapphål | 25 | | | | |
| Autoknapphål runda/med öga | 26 | | | | |
| Automatisk stoppningsprogram | 33 | | | | |
| B | | | | | |
| Balans, nyttsömmar/dekor- Sömmar | 50 | | | | |
| Balans, sidledsmatade sömmar | 51 | | | | |
| Blixtlås | 14 | | | | |
| Bokstäver och siffror i minnet | 43 | | | | |
| D | | | | | |
| Dekorrativa fyrkanter/lappar | 46 | | | | |
| Dekorrativa sömmar i minnet | 41–43 | | | | |
| Dekorrativa sömmar med funktioner | 40 | | | | |
| Dekorrativa sömmar | 35 | | | | |
| Dubbeloverlocksöm | 9 | | | | |
| F | | | | | |
| Fogsömmar, flata | 10 | | | | |
| Frihandskvilting | 39 | | | | |
| Fållar med nyttsöm | 11 | | | | |
| Fästningsprogram | 3 | | | | |
| Förstärkt stoppningsprogram | 33 | | | | |
| Förstärkning av kanter, vävda tyger | 32 | | | | |
| Förstärkt raksöm | 8 | | | | |
| I | | | | | |
| Innehållsförteckning | 1 | | | | |
| K | | | | | |
| Kantslå med overlocksöm | 13 | | | | |
| Kantstickning | 4 | | | | |
| Knappisykningsprogram | 29 | | | | |
| Knapphål | 21–28 | | | | |
| Konturdesign | 47–48 | | | | |
| Korsstygn | 36 | | | | |
| Kviltsömmar | 38 | | | | |
| Kviltsömmar, som handsydd | 37 | | | | |
| | | L | | | |
| | | Lagning | 31–34 | | |
| | | Lappar, påsömnad i 4 riktningar | 46 | | |
| | | Lappar på stickat och jersey | 32 | | |
| | | Långstygn | 15 | | |
| | | M | | | |
| | | Manuella knapphål | 28 | | |
| | | Manuell stoppning | 34 | | |
| | | Minne, bokstäver och siffror | 43 | | |
| | | Minne, nyttsöm/dekor | 41–43 | | |
| | | Minne, sidledsmatade sömmar | 49 | | |
| | | N | | | |
| | | Nyttsömmar | 7–10 | | |
| | | Nytto- och mönstersömmar i minnet | 41–43 | | |
| | | O | | | |
| | | Osynlig uppfällning | 17 | | |
| | | P | | | |
| | | Personlig minne (ändringar) | 6 | | |
| | | R | | | |
| | | Raksömsknapphål | 24 | | |
| | | Raksöm med fästsömsprogram | 3 | | |
| | | Raksöm | 2 | | |
| | | Resärband, påsömnad av | 18–19 | | |
| | | Rynksöm, påsömnad av resär-Tråd | 18 | | |
| | | S | | | |
| | | Sicksacksöm | 5 | | |
| | | Siffror i minnet | 43 | | |
| | | Sidledsmatade sömmar i minnet | 49 | | |
| | | Sidledsmatade sömmar | 47–48 | | |
| | | Stickade tyger, sömnad | 12–13 | | |
| | | Stoppningsprogram | 33 | | |
| | | Stoppning, lagning | 31–34 | | |
| | | Stretchoverlock söm | 10 | | |
| | | Stygnräknare knapphål | 27 | | |
| | | Super-stretchsöm | 8 | | |
| | | Sömnad i 16 riktningar | 44–45 | | |
| | | Sömnad i 4 riktningar | 46 | | |
| | | T | | | |
| | | Träckling | 16 | | |
| | | Trikåsöm, overlock | 9 | | |
| | | Trikåkanter med resärtråd | 31 | | |
| | | Tränsprogram | 20 | | |
| | | U | | | |
| | | Universalsöm, påsömnad av Resär | 18 | | |
| | | V | | | |
| | | Vari-overlocksöm | 9 | | |
| | | Vari-overlock, kantslå | 13 | | |
| | | Våffelsöm som kantsöm | 12 | | |
| | | Ö | | | |
| | | Öljetter med raksöm | 30 | | |
| | | Öljet med sicksack | 30 | | |