

TURVALLISUUSMÄÄRÄYKSET



Kun käytät sähkölaitetta, noudata perusturvallisuusmääräysten lisäksi seuraavia ohjeita:
Tutustu kaikkiin ohjeisiin huolella ennen koneen käyttöä.
Koneen ollessa pois käytöstä kytke kone irti sähköverkosta irrottamalla pistoke pistorasiasta

HUOMIO

Suorita seuraavat toimenpiteet aina kun kone ei ole käytössä ja poistut koneen luota:

1. Katkaise virta koneesta poistuessasi koneen luota.
2. Kytke kone irti sähköverkosta heti käytön jälkeen ja ennen koneen puhdistusta.

TURVALLISUUSYSTÄ

Noudata seuraavia ohjeita:

1. Laite ei ole tarkoitettu lasten leikkeihin. Noudata erityistä varovaisuutta kun lapset ovat koneen lähellä ja valvo huolellisesti lasten koneen käyttöä.
2. Käytä konetta ainoastaan tässä ohjekirjassa kuvattuun tarkoitukseen. Käytä ainoastaan käyttöohjeessa mainittuja valmistajan suosittelemia lisävarusteita.
3. Älä koskaan käytä konetta, jonka johto tai pistoke on vahingoittunut, kone ei toimi häiriöttä, kone on pudonnut, vahingoittunut tai kastunut. Toimita kone valtuutettuun **BERNINA**-huoltoon.
4. Älä koskaan käytä konetta, jonka ilma-aukot ovat tukossa. Pidä koneen ja jalkasäätimen ilma-aukot puhtaina nukasta, pölystä ja kankaanjätteistä.
5. Pidä sormet poissa liikkuvista osista, erityisesti neulan alueella.
6. Käytä aina alkuperäistä **BERNINA**-pistolevyä. Väärä pistolevy saattaa aiheuttaa neulan katkeamisen.
7. Älä käytä vääntyneitä neuloja.
8. Älä vedä tai työnnä kangasta ompelun aikana. Se saattaa aiheuttaa neulan katkeamisen.
9. Kytke koneesta virta pois ("0") kun suoritat toimenpiteitä neulan alueella, kuten langanpujotus, neulanvaihto, puolakotelon irrottaminen ja asettaminen paikoilleen, paininjalan vaihto jne.
10. Kytke kone pois sähköverkosta kun irrotat kansia, voitelun yhteydessä tai suorittaessasi ohjekirjassa mainittuja huoltotoimenpiteitä.
11. Älä pudota tai vie mitään esineitä koneessa oleviin aukkoihin.
12. Älä käytä konetta ulkoilmassa.
13. Älä käytä konetta tilassa, jossa on käytössä aerosol (spray) tuotteita tai muita räjähdysalttiita aineita.
14. Kytke kone pois päältä, kääntämällä kaikki kytkimet 0-asentoon. Sen jälkeen irrota pistoke pistorasiasta.
15. Älä irrota pistoketta pistorasiasta johdosta vetämällä. Tartu pistokkeeseen, ei johtoon.
16. Koneen väärinkäytöstä aiheutuneet vahingot ovat käyttäjän vastuulla.
17. Konetta ei pidä jättää yksinään valvomatta tikkaamaan kirjontatyötä.
18. Tämä laite on varustettu kaksoiseristetyllä. Käytä ainoastaan alkuperäisiä **BERNINA**-osia. Tutustu ohjeisiin kaksoiseristetyn laitteen huollosta.

KAKSOISERISTETTYJEN LAITTEIDEN HUOLTO

Kaksoiseristetyssä laitteessa on maadoituksen sijasta kaksi eristysjärjestelmää, eikä siihen saa lisätä mitään maadoittavia osia. Kaksoiseristetyn laitteen huolto vaatii järjestelmän perinpohjaista tuntemusta, joten laite tulee toimittaa huollettavaksi valtuutettuun **BERNINA**- huoltoon. Käytä ainoastaan alkuperäisiä varaosia. Kaksoiseristetty tuote on merkitty joko kahdella sanalla "Double insulation"/"Double insulated" tai merkillä

Tämä kone on tarkoitettu kotitalouskäyttöön.

SÄILYTÄ NÄMÄ OHJEET!

Hyvä artistan asiakas

artista 630/640 mallit jatkavat BERNINAN jo yli 100 vuotta jatkunutta perinnettä korkealaatuisten ja monipuolisten ompelukone ja kirjontakoneiden valmistajana. Asiakastyytyväisyys on aina ollut perheyhtiömme johtojatus ja on edelleen toimintamme perusta.

Nimi "artista" on jo käsite, se edustaa tulevaisuuteen tähdättyä huipputeknologiaa ja on alansa ehdoton edelläkävijä.

Nimensä mukaisesti "artista" ompelu- ja kirjontakoneilla luot todellisia taideteoksia.

Uusien artista 630 ja 640 mallien moderni muotoilu ja ennenkaikkea käyttömukavuus on ihan omaa luokkaansa.

Selkeä värinäyttö juuri oikeassa paikassa, valinnat hipaisunäytöllä ja kirjontakuvioiden selkeä näyttö väreittäin työn edetessä, ainutlaatuinen BSR-tikkausjalka mittaa piston pituuden käsivaraista tikkausta tehdessä.

BERNINA tarjoaa myöskin laajan valikoiman erilaisia lisätarvikkeita ja kirjontaohjelmia omien kirjontakuvioiden suunnitteluun.

Uudesta BERNINA artista ompelu ja kirjontajärjestelmästä tulee olemaan iloa ja hyötyä vuosiksi eteenpäin.



H.P.Ueltschi
Bernina-ompelukonetehtaan
omistaja

BERNINA
CH-8266 Steckborn/Schweiz
www.bernina.com

H. P. Ueltschi

BERNINA®

Turvaohjeet	1
Koneen osat ja valmistelu	4 - 21
Näyttö / toiminnot	22 - 33
Hyöty- ja koristeompeleiden käyttö	34 - 58
Kirjaimet	59 - 61
Napinlävet	62 - 76
Quilting - Tikkaus	77 - 83
Henkilökohtainen ohjelma	84 - 86
Ompeleiden ja ommelyhdistelmien tallentaminen ja poistaminen	87 - 91
Setup-ohjelma	92 - 101
Vianetsintä, puhdistus, näytön viestit	102 - 108
Kirjontalaite/valmistelu ja tärkeätä tietoa kirjonnasta	109 - 119
Kuvioiden muokkaus ja kirjonta	120 - 145
Opatus ja ongelmatilanteet	146 - 151
Lisälaitteet ja tarvikkeet	152 - 154
Termejä	155 - 156
Ompeleet ja kirjontakuviot	157 - 170
Hakemisto	171 - 173

Merkkien selitykset:

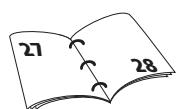

Lisätietoja aiheesta löytyy sivulta.



Huomio!
Erittäin tärkeää !!!
Vahinkovaara!



Katso ohjekirjan
turvallisuusmääräyksiä!



Lisätieto!



Hyödyllisiä käytännön vihjeitä!

Tarvikkeet*



Kantolaukku

- suojaa konetta pölyltä ja kolhuilta
- suojaa konetta kuljetuksen aikana
- säilytyspaikat tarvikkeille

Tarvikkeet

Kantolaukku ja kaikki vakiovarusteina koneen mukana tulevat tarvikkeet on pakattu koneen mukaan samaan laatikkoon.

- jalkasäädin
- käyttöohjeet
- verkkojohto
- polvinostin
- apupöytä
- apupöydän ommelohjain
- Esittely/opastus CD-ROM
- kantolaukku
- näytön kosketuskynä

* vakiovarusteet saattavat vaihdella eri maissa

Tarvikekaappi

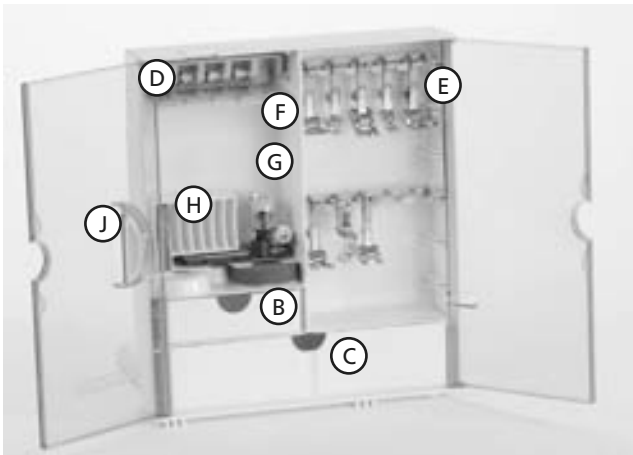

Vapaasti seisova tarvikekaappi

- vedä molemmat jalat taakse kunnes ne lukkiutuvat paikoilleen
- aseta kaappi haluamaasi asentoon

Tarvikkeiden säilyttäminen

Vakiovarusteet löytyvät muovipussista.

Tarvikekaappi sisältää pienen ja ison laatikon (B ja C), samoin kuin omat säilytystilat puolille D ja paininjalolle E.

(Lisälaatikostoja ja tarvikkeiden pidikkeitä on saatavana lisävarusteena).

- työnnä puola hyllyssä olevaan lokeroon
- irrota puola painamalla kevyesti sen alla olevaa lukitsinta F
- ripusta paininjalat pidikkeeseen G
- neularasioiden säilytys H

Tarvikekaapin kiinnittäminen ompelukoneeseen

- sulje kaapin ovet
- työnnä jalat takaisin paikoilleen
- kiinnitä tarvikekaappi ompelukoneeseen työntämällä kaappi koneen runkoa vasten siten, että kaappi lukkiutuu paikalleen pidikkeeseen A



Tarvikekaapin irrottaminen

- paina tarvikekaapin päällä olevaa pidikettä A
- irrota kaappi taaksepäin



Huomio:
Laske paininjalka alas ennen kaapin kiinnittämistä!

Paininjalkavalikoima*



1
**Kaksoisauto-
maattijalka**
Hyöty- ja
koristeompeleet



2
Overlock-jalka
Overlock-saumot,
päärmeet,
reunahuolittelut



3
Napinläpijalka
Napinlävet



3A
**Automaattinapinläpi-
jalka**
Napinlävet sileissä
materiaaleissa, parsinta



4
Vetoketjijalka
Vetoketjujen kiinnitys
Tereiden kiinnitys



5
Piilo-ommeljalka
Piilo-ommel
reunatikkaukset



9
Parsintajalka
Käsivarainen tikkaus
harsinta
nappien/ neppareiden
kiinnitys



20
**Avoin
koruommeljalka**
Kirjonta, applikointi,
satiiniommelsaumot,
nimikointi

BERNINA erikoispaininjalat

Paininjaltojen perusvalikoima soveltuu yleisimpiin ompelutöihin.

Laajasta valikoimasta BERNINA paininjaltoja löytyy sopiva jokaiseen tarpeeseen, olipa se vanutikkausta, pitsin tai koristenauhan kiinnitystä, muovin ompelua, nappien tai neppareiden kiinnittämistä. Tiedustele BERNINA jälleenmyyjältä.



8
Farkkujalka
Suorat ompeleet, paksut
ja kovat materiaalit



50
Yläsyöttäjä
Paksujen ja monikerroksisten
töiden saumaus ja tikkaus.



Vakiovarusteet*

- neljä puola (lisäksi yksi puolakotelossa)
- neulavalikoima 130/705 H
- ratkoja
- pieni ruuvimeisseli
- Torx-avain
- puhdistussuti
- saumaohjain
- lankarullan aluskiekk

- korkeudensäätölevyt
- 3 lankarullan pidikekiekkoa
- öljypullo
- korkeudensäätölevy automaattinapinläpijalkaan

* vakiovarusteet saattavat vaihdella eri maissa

Koneen osat artista 630

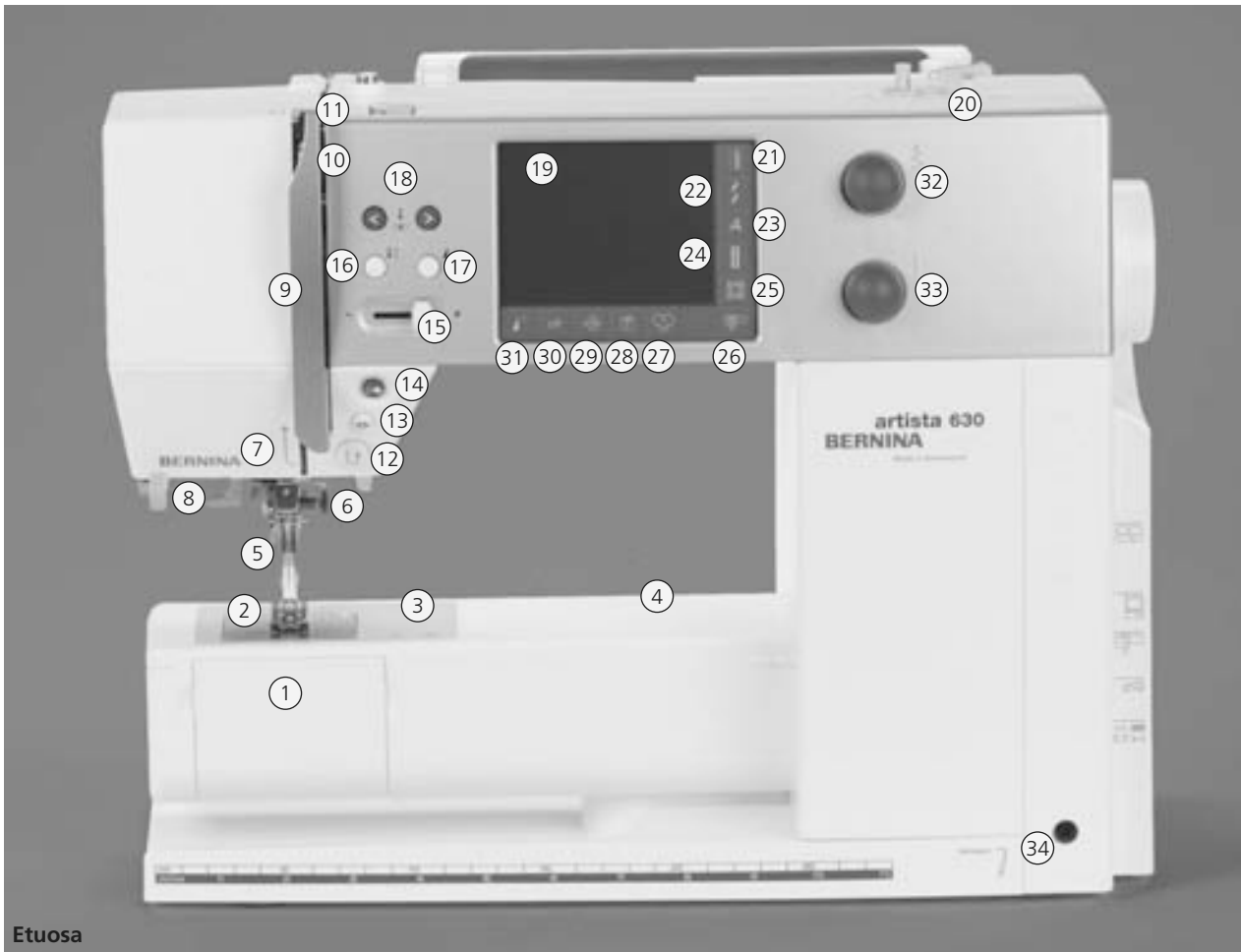

Etuosa



Takaosa



Vasen sivu

- 1 Etuluukku
- 2 Pistolevy
- 3 Erikoistarvikkeiden kiinnitysalusta
- 4 Parsintakehyksen kiinnitysaukko
- 5 Paininjalka
- 6 Neulanpidike
- 7 Langanohjain
- 8 Neulalangoitin
- 9 Langannostajan suojus
- 10 Langoitusaukko
- 11 Langannostaja
- 12 Päätelynäppäin
- 13 Päätelytoiminto
- 14 Automaattinen käynnistys/pysäytys

- 15 Ompelunopeuden säätö
- 16 Neulastop ylös/alas
- 17 Kuvion loppu
- 18 Neulan asento
- 19 Näyttöruutu
- 20 Puolauslaite päällä/pois, langankatkaisin
- 21 Hyötyompeleet
- 22 Koristeompeleet
- 23 Kirjaimet
- 24 Napinlävet
- 25 Tilkkuilijan ompeleet
- 26 Ompelu/Kirjonta
- 27 Henkilökohtainen ohjelma

- 28 Opastus (vain kirjonta)
- 29 Setup toiminto
- 30 «clr» (clear) toiminto
- 31 Kuvion alku
- 32 Tikin leveyden säätö
- 33 Tikin pituuden säätö
- 34 Polvinostimen kiinnitysaukko
- 35 Lankaohjain (puolaus kirjonnassa aikana)
- 36 Lankatappi
- 37 Kantokahva
- 38 Langanohjain koneen takana
- 39 CFL-ompeluvalo (cool fluorescent light)
- 40 Apupöydän kiinnitys
- 41 Puolauksen langanohjain/-kiristin

- 42 Langankireyden säädin
- 43 Paininjalan puristuksen säätö
- 44 Paininjalan nostin
- 45 Langankatkaisin
- 46 Suurennuslasin pidike
- 47 Käsipyörä
- 48 Lisälankatappi (kääntyy alas)
- 49 Virtakatkaisin päällä/pois
- 50 Verkkojohdon liitännä
- 51 USB-liitännä
- 52 PC-liitännä
- 53 Kirjontalaitteen liitännä
- 54 Jalkasäätimen liitännä
- 55 Syöttäjän alaslaskin

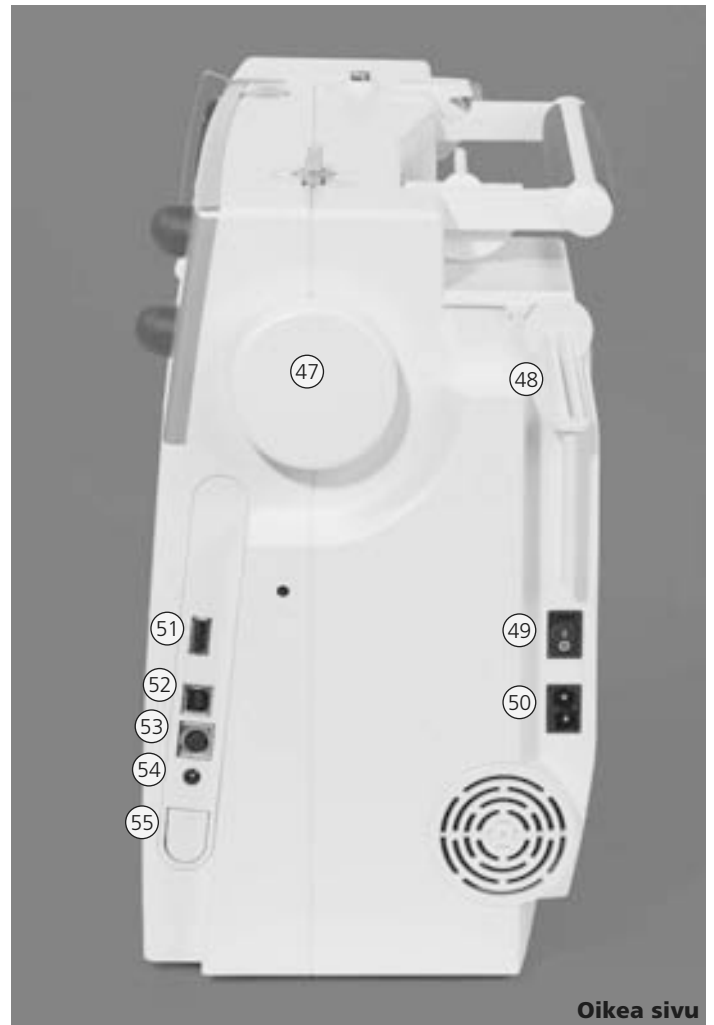

Oikea sivu

Verkkojohto

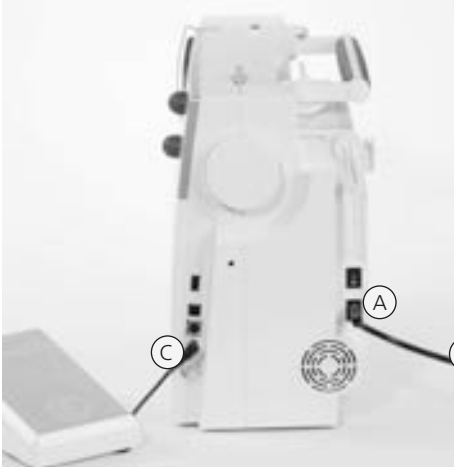

Verkkojohto on sijoitettu kantolaukkuun

- kytke pistoke **A** koneeseen ja pistoke **B** pistorasiaan

Jalkasäätimen liitäntäjohto

- kytke pistoke **C** koneeseen

Jalkasäädin



Jalkasäädin

- jalkasäädin säättää ompelunopeuden
- neula voidaan nostaa tai laskea alas painamalla jalkasäätimen etureunaa kantapään avulla

Liitäntäjohto

- kierrä johto polkimen alapuolelle
- aseta pistoke aukkoon **A**

Ommeltaessa

- kierrä johto auki haluamaasi pituuteen nastojen **B** tai **C** kautta

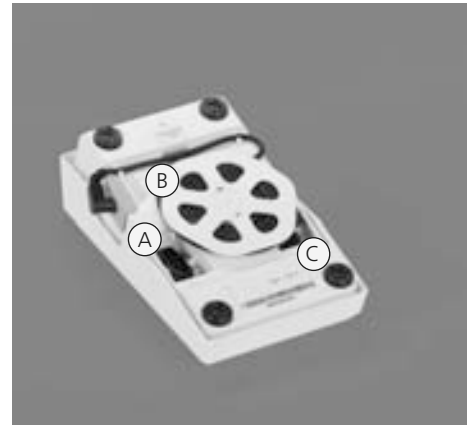

Virtakatkaisin



Virtakatkaisin

Katkaisin sijaitsee käsipyörän puolella.

- I** kone on päällä
- O** kone on pois päältä

Ompeluvalo toimii virtakatkaisimesta.



Tutustu turvallisuusmääräyksiin.

Apupöytä



Apupöytä

- apupöytä lisää työskentelytilaa
- hameen helmojen ja vyötärökaitaleiden kiinnitys helppoa, vapaavarsiapupöytä

Kiinnittäminen

- nosta neula ja paininjalka ylös
- työnnä apupöytää vapaavarren yli oikealle kunnes se lukkiutuu paikalleen

Irrottaminen

- nosta neula ja paininjalka ylös
- vedä pöytää vasemmalle ja irrota



Apupöydän reunaohjain

- vie ohjain uraan (apupöydän alapuolella) oikealta
- ohjainta voidaan säätää vapaasti koko pöydän leveydeltä

Mitta-asteikko

- numero "0" vastaa keskimmäistä neulanasettoa

Polvinostin (FHS Free Hand System)



Polvinostin nostaa ja laskee paininjalan

- työnnä polvinostinta oikealle polvesi avulla
- paininjalka nousee yläasentoon
- syöttäjä laskeutuu alas samanaikaisesti
- syöttäjä nousee ylös ensimmäisen tikin jälkeen

Polvinostimen kiinnittäminen

- vie nostin koneen pohjalevyssä olevaan kiinnitysaukkoon
- polvinostimen käytön tulisi sujua tavanomaisessa istuma-asennossa



Bernina-kauppiasi voi tarvittaessa säätää polvinostimen asentoa.

Alalangan puolaus

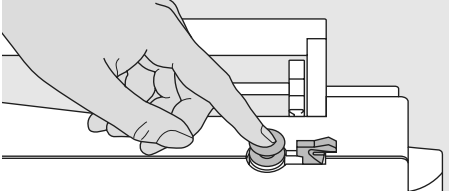

Alalangan puolaus

- käännä virtakatkaisin asentoon «1» (päällä)
- aseta tyhjä puola puolaustappiin

Alalangan pujotus puolausta varten

- aseta lankarulla lankatappiin
- kiinnitä sopivan kokoinen lankarullan pidikekiekko. Rullan halkaisija = kiekon koko
- seuraa nuolen suuntaa ja pujota lanka takimmaisesta ohjaimen kautta puolauksen kiristimen ympäri
- kierrä lanka useamman kerran tyhjän puolan ympärille
- paina puolauskytkin puolausta vasten

- puolausnopeutta voi säätää «+» tai «-» säätöä varten avattavalla näytöllä tai tikinlevyden säätönupista
- moottori pysähtyy automaattisesti kun puola on täynnä
- irrota puola

Langankatkaisin

- katkaise lanka langankatkaisimella

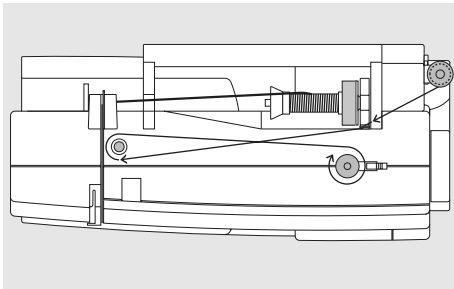
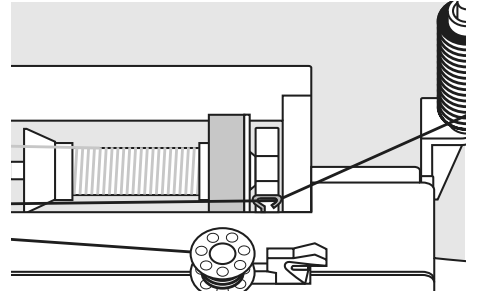
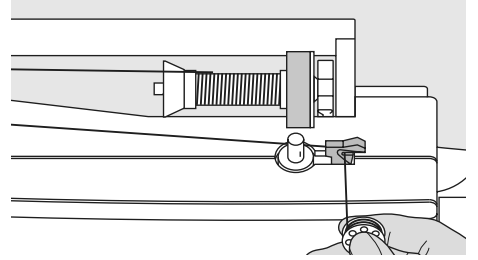

Puolaus ompelun tai kirjonnän aikana

- aseta lankarulla pystysuoraan lanka-tappiin. Noudattaen nuolen suuntaa, vie lanka koneen rungossa olevan ohjaimen ja puolauksen kiristimen kautta useamman kerran tyhjän puolan ympäri
- jatka seuraavat vaiheet ylläolevan puolausohjeen mukaan

Puolakotelo

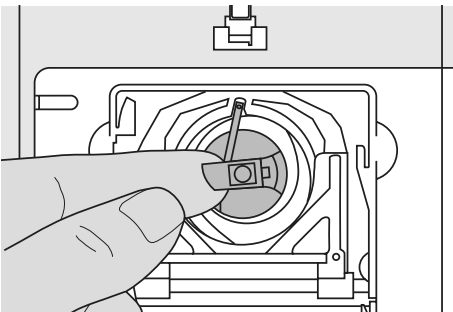

Irrottaminen

- nosta neula yläasentoon
- käännä virtakatkaisin "0"-asentoon
- avaa etuluukku
- tartu puolakotelon läppään
- poista puolakotelo

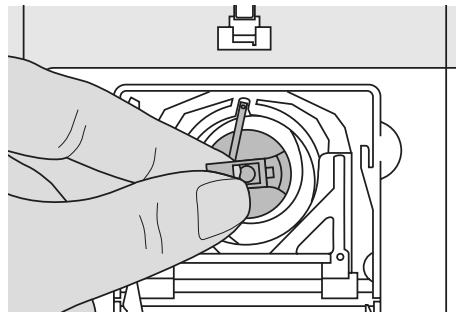

Paikoilleen asettaminen

- pidä kiinni puolakotelon läpistä
- puolakotelon aukon tulee olla ylöspäin
- vie puolakotelo sukkulaan ja työnnä kunnes se lukkiutuu paikalleen
- sulje luukku

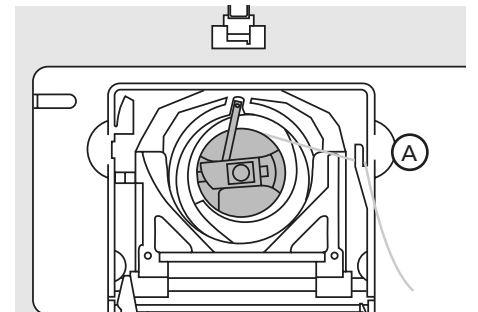

Alalangan katkaisin

- aseta puolakotelo paikalleen
- katkaise lanka langankatkaisijalla **A** (katso kuva)



Tutustu turvallisuusmääräyksiin.



Alalankaa ei tarvitse nostaa ylös, sillä langanpää on sopivan pituinen ompelun aloittamiseen.

Puolan asettaminen puolakoteloon

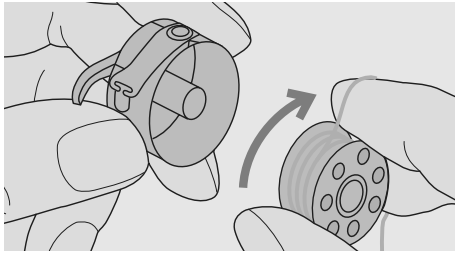

Aseta puola puolakoteloon siten, että lanka kiertyy myötäpäivään. Vedä lankaa ja vie loveen.

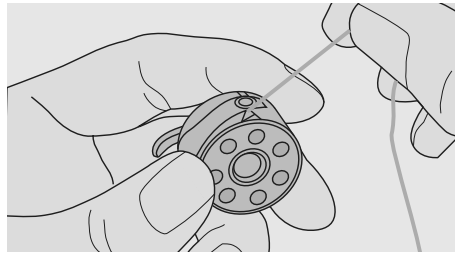

Vie lanka vasemmalle jousen alle kunnes se asettuu jousen päässä olevaan T-muotoiseen loveen.

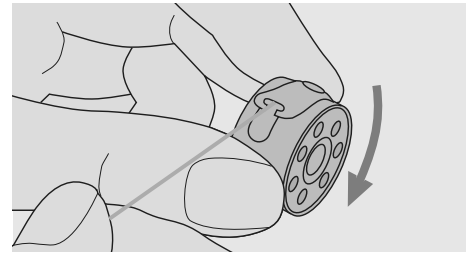

Langasta vedettäessä puolan tulee pyöriä myötäpäivään.

Ylälangan pujotus

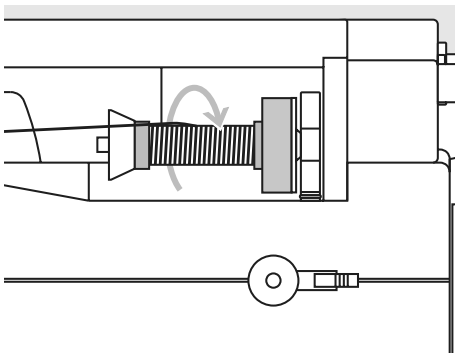
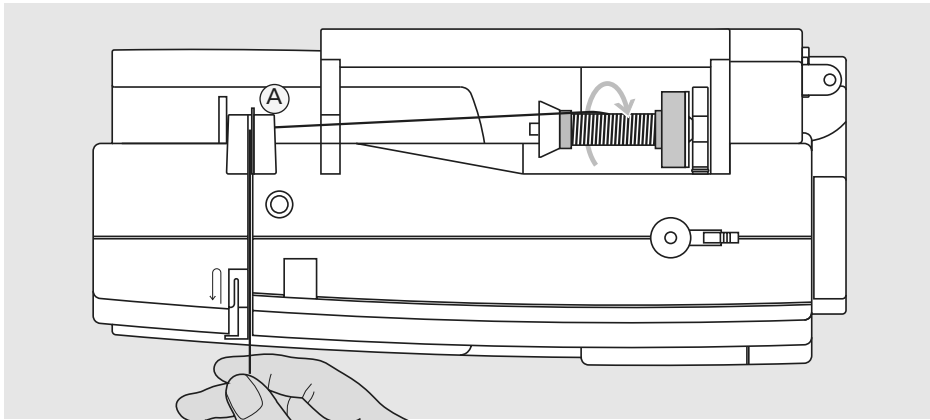

Lankarullan asettaminen paikoilleen

- nosta neula ja paininjalka
- käännä virtakatkaisin asentoon «0» (pois päältä)
- aseta vaahtomuovinen rullanaluskiekkotappiin
- aseta lankarulla tappiin siten, että lanka purkautuu rullasta myötäpäivään
- kiinnitä sopivan kokoinen lankarullan pidikekiekko. Rullan halkaisija = kiekon koko. Pidikekiekon tulee lukita lankarulla paikalleen
- vie lanka takimmaiseen ohjaimen **A**
- pujota lanka kiristysuraan

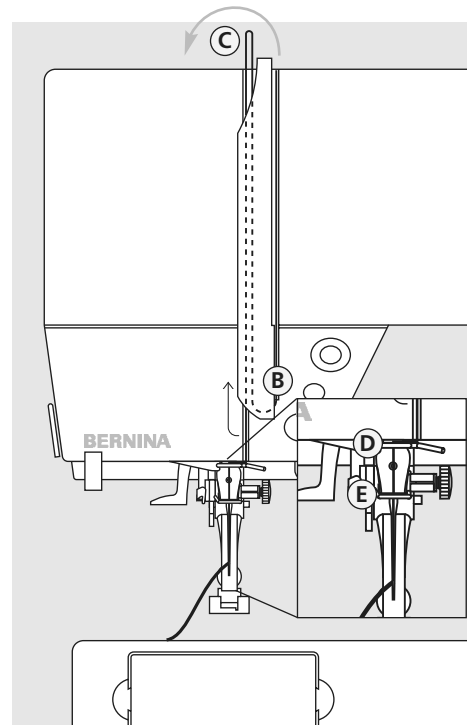
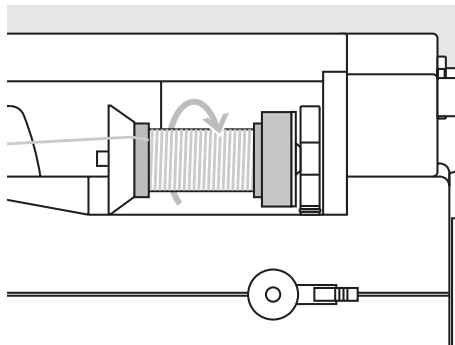

Alas

- vedä lanka alas langanvetäjän suojuksen oikealta puolelta **B**

Ylös

- vedä lanka ylös suojuksen vasemmalta puolelta **C** nuolen osoittamassa suunnassa

Alas

- pujota lanka alas ohjainten **D** ja **E** läpi



Katso turvallisuusohjeita!

Langoitin

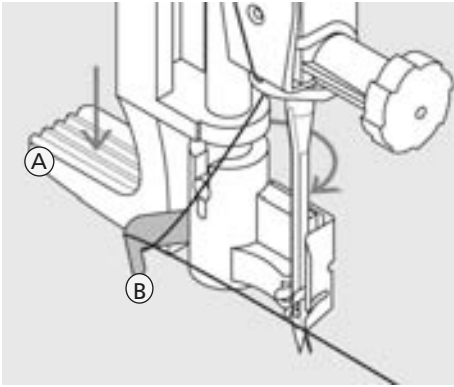

Langoittimen vipu

- nosta neula yläasentoon
- laske paininjalka ala-asentoon
- paina vipu **A** alas ja vie lanka hakasen **B** ympäri oikealle neulan eteen

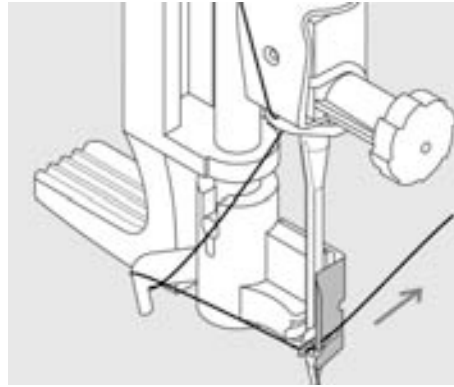

Lanka neulan edessä

- vie lanka alhaalta ylöspäin langoittimen edestä ja oikealta taaksepäin siten, että lanka osuu langoittimen koukkuun

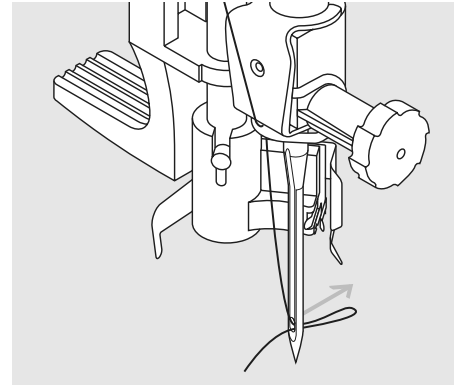

Vapauta vipu ja lanka

- päästä irti vivusta **A** ja langasta
- vedä lankasilmutka neulansilmän läpi



Erikoisneulat kaksois- ja kolmois- sekä sulkaneulat on langoitettava käsin

Alalangan nostaminen

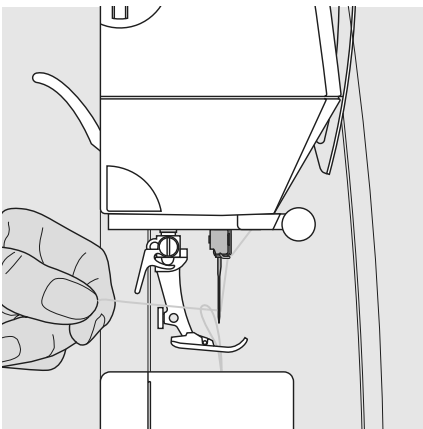

- pidä ylälangasta kiinni
- ompele yksi pisto (paina jalkasäädintä kahdesti)
- vedä ylälangasta, jolloin alalanka nousee ylös pistolevyn aukosta
- vie molemmat langat taakse, ylälanka paininjalan aukon kautta
- katkaise langat koneen rungossa olevalla langankatkaisijalla



Joissain ompelutyöissä ylälanka on tarpeen nostaa ylös, mutta useimmissa ompelutyöissä alalankaa ei tarvitse nostaa ylös, se on sopivan pituinen ompelun aloittamiseen.

Lankaleikkuri

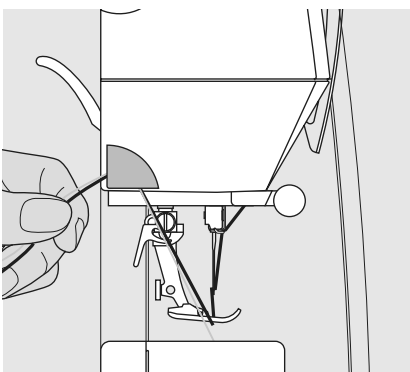

Lankaleikkuri koneen rungossa

- vie molemmat langat paininjalan loven kautta taakse
- katkaise langanpäät langankatkaisijalla viemällä langat edestä ja yläkautta terän yli taakse
- langat vapautuvat katkaisijasta kun kone ompelee ensimmäisen piston

Neulan vaihto

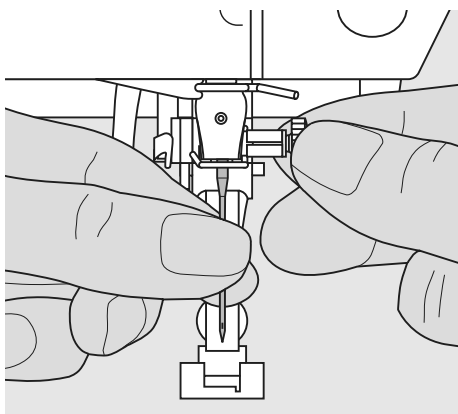

Neulan irrottaminen

- nosta neula ylös
- käännä virtakatkaisin "0"-asentoon
- laske paininjalka ala-asentoon
- löysennä neularuuvi
- vedä neula alas ja poista

Neulan asettaminen paikoilleen

- neulan litteän puolen tulee osoittaa taaksepäin
- vie neula niin ylös kuin mahdollista
- kiristä neularuuvi



Tutustu turvallisuusmääräyksiin

Lisälankatappi

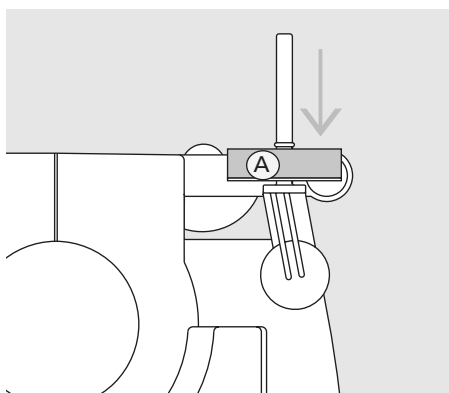
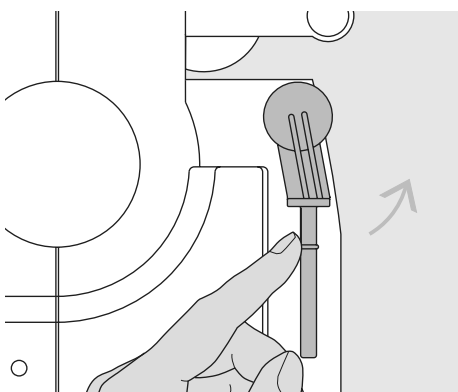

Pystysuora lankatappi

- lankatappi on koneen takaosassa käsipyörän takana
- hyödyllinen apuväline ommeltaessa useammalla langalla, esim. kaksoisneulatyöt
- nosta tappi ylös, se lukkiutuu pystysuoraan asentoon
- käytettäessä suurempia lankarullia aseta rullan alle vaahtomuovinen aluskieppo **A** lanka juoksee tasaisesti, eikä kierry tapin ympärille lankarullan alle

Langoitus kaksoisneulalla ompelua varten

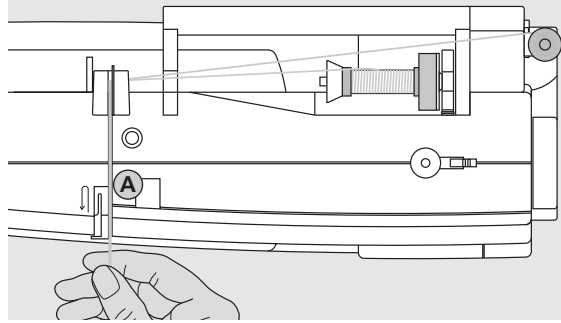

Ensimmäinen lanka

- aseta lankarulla vaaka lankatappiin
- vie lanka takimmaisen ohjaimen kautta kiristyslevyn **A** oikealta puolelta alas
- jatka normaaliin tapaan ja pujota lanka oikeanpuoleisen neulan silmään

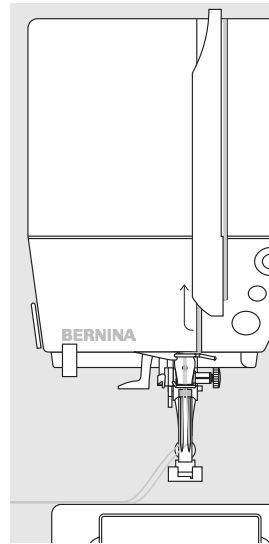

Toinen lanka

- aseta lankarulla lisälankatappiin (pysty)
- vie lanka takimmaisen ohjaimen kautta kiristyslevyn **A** vasemmalta puolelta alas
- pujota lanka vasemmanpuoleiseen neulan silmään
- langoita oikein, langat eivät kierry kiinni toisiinsa ompelun aikana



Käytettäessä lisälankatappia (pysty) aseta vaahtomuovinen kiekko rullan alle. Kiekko estää langan kiertymisen tapin ympäri rullan alle.

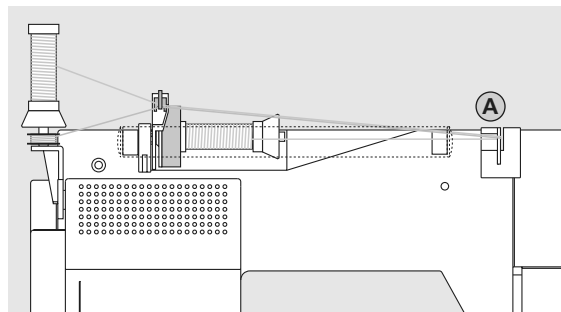

Langoitus kolmoisneulalla ompelua varten

- tarvitaan samanlaatuista lankaa 2 rullaa ja 1 puola
- aseta lankarulla vaaka lankatappiin
- aseta toinen lankarulla ja puola pysty lankatappiin, lankarullan pidikekiekko väliin (molempien lankojen juostava samaan suuntaan)
- langoita kaksi lankaa kiristyslevyn **A** vasemmalta puolelta ja yksi lanka oikealta puolelta



Käytä lisälanganohjainta apuna kun käytössä on kaksois- tai kolmoisneula. Lanka juoksee tasaisemmin.

Langankireys

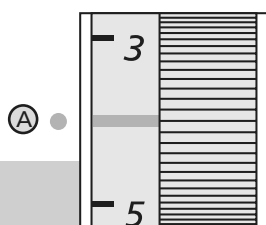

Esimerkiksi:

	Kireys	Neula
Metallilanka	n. 3	90
Monofilamentti	n. 2-4	80

Perussäädöt

- langankireys on perussäädöllä säätimen punaisen viivan ollessa merkin **A** kohdalla
- useimmissa ompelutöissä langankireyttä ei tarvitse säätää
- erikoistöitä varten kireyttä voidaan muuttaa kankaaseen ja lankaan sopivaksi

Säädöt on valmiiksi suoritettu tehtaalla. Langankireyden säätöön on käytetty Arova-Mettler Metrosene 100/2 lankaa (sekä yläettä alalankana)

Käytettäessä ohuempia tai paksumpia lankoja, esim. ohutta harsintalankaa tai paksumpaa kirjontalankaa tulee langankireyksien säädöt muuttaa lankoihin ja ommeltavaan materiaalin sopivaksi.



Langankireyden säätö:

Oikea tikinmuodostus

- ylä- ja alalangan solmu jää kankaan sisään, eikä ole näkyvissä



Ylälanka on liian kireällä:

- alalanka nousee työn yläpuolelle
- löysennä ylälangan kiristystä 3-1 välille
- suorita koeompelu



Ylälanka on liian löysällä:

- ylälanka näkyy työn alapuolella
- lisää ylälangan kiristystä 5-10 välille
- suorita koeompelu

CFL ompeluvalo (CFL = Cool Fluorescent Light)



CFL-ompeluvalo valaisee – paremmin kuin perinteiset lamput, se valaisee koko ompelualueen ja on pitkäikäisempi.



Varoitus:
Viallisen ompeluvalon saa vaihtaa vain valtuutettu BERNINA-huolto. Vie ompelukone liikkeeseen.

Tärkeää tietoa langoista ja neuloista

Paras mahdollinen ompelutulos saadaan lankojen ja neulojen oikealla yhdistelmällä.

Lanka

Lanka valitaan käyttötarkoituksen mukaan. Lankojen ja ommeltavien materiaalien laadun yhteensopivuus on tärkeätä täydellisen ompelutuloksen saavuttamiseksi. Bernina suosittelee käytettävän ainoastaan korkealaatuisia lankoja.

Puuvillalanka

- puuvillalangassa on luonnonkuidun etu ja on sen ansiosta sopiva erityisesti puuvillakankaiden ompeluun
- jos puuvillalanka on merseroitu, se on hieman kiiltävää

Polyesterilanka

- polyesterilanka soveltuu käytännössä kaikkiin ompelutöihin
- sen vetolujuus ja värinkesto ovat erittäin hyvät
- polyesterilanka on taipuisampi ja sitä suositellaan vahvaa ja elastista saumaa vaativiin töihin

Neula, lanka ja kangas

Neulan ja langan valinnassa täytyy olla huolellinen.

Käytettävän neulan koko ei riipu ainoastaan valitusta langasta, vaan neulan täytyy myös sopia ommeltavaan kankaaseen. Langan paksuus ja neulan koko määräytyvät kankaan paksuuden mukaan.

Seuraavassa yleisohjeet:	Neula nro.
ohuet kankaat: ohut lanka (parsintalanka, kirjontalanka)	70–75
keskipaksut kankaat: normaalilanka	80–90
paksut kankaat: vahvempi lanka	100, 110, 120

Tietoa ompelukoneneuloista

Neulan ja langan tulisi olla yhteensopivat, katso allaolevat ohjeet.

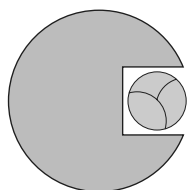

Oikea neula/lanka

Ommeltaessa lanka kulkee vaivattomasti ja esteettä neulan varren urassa.

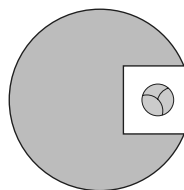

Liian ohut ompelulanka tai liian paksu neula

Uraan jää liikaa tyhjää tilaa, lanka kiertyy urassa, voi aiheuttaa hyppytykkeitä ja langan katkeamisen.

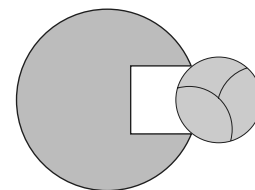

Liian paksu ompelulanka tai liian ohut neula

Lanka hankaa uran reunoja ja saattaa rispaantua ja juuttua. Tästä on seurauksena langan katkeaminen.

Tietoja neuloista

BERNINAsi käyttää neulajärjestelmää 130/705 H. Järjestelmän numerot ilmoittavat varren muodon sekä kärjen pituuden ja muodon.

Tarkista neulan kunto

Neulan kunto pitäisi tarkistaa säännöllisin väliajoin ja vaihtaa viallinen neula tarvittaessa uuteen, koska viallinen neula ei vahingoita ainoastaan ompelutyötä vaan myös ompelukonetta.

Ohjeena voidaan pitää: vaihda neula ennen jokaista ompeluprojektia tai tarpeen mukaan.

130/705 H S 70

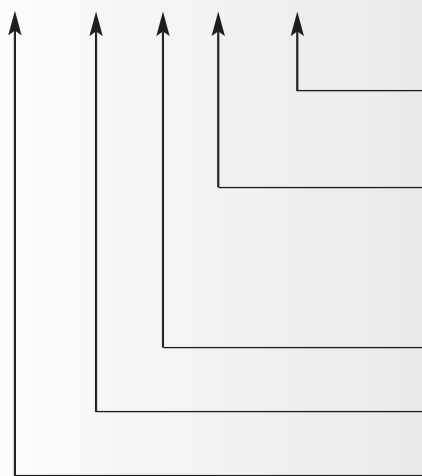

neulan koko 70
= neulan
paksuus 0,7mm

kärjen muoto
tässä esim.
pallokärki

varren ura





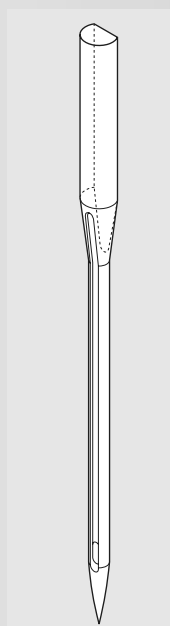

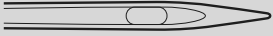

litteä kanta

kannan pituus

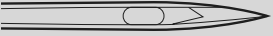
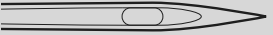
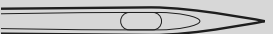
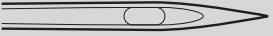
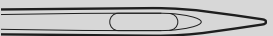

Erilaiset neulat ja niiden käyttö

Monien materiaalien ompelu on helpompaa kun käytetään työhön sopivaa neulaa.

Neulatyyppi	Tyyppi	Soveltuvuus	Neulan koko
Perusneula 130/705 H	 Tavallinen kärki, hieman pyörästetty	Lähes kaikki luonnonkuitu- ja synteettiset kankaat (kudotut ja neulotut)	60–100
Trikoo/Jousto 130/705 H-S 130/705 H-SES 130/705 H-SUK	 Pallokärki	Erilaiset trikoot ja neulokset	70–90
Nahka 130/705 H-LL 130/705 H-LR	 Leikkaava kärki	Nahka, mokka, tekonahka, kerni ja muovipintaiset kankaat	90–100
Farkku 130/705 H-J	 Hyvin ohut kärki	Paksut kankaat kuten farkku- ja telttä- ja markiisikankaat	80–110
Microtex 130/705 H-M	 Erittäin ohut kärki	Mikrokuitukankaat ja ohuet silkit	60–90
Tikkaus 130/705 H-Q	 Ohut kärki	Suoraommel ja päällitikkaus	75–90
Kirjonta 130/705 H-E	 Suurisilmäinen, hieman pallokärkinen	Kaikkeen käsivaraiseen ja konekirjontaan	75–90
Metafil 130/705 H-MET	 Erittäin suuri silmä	Ompelu ja kirjonta metallilangoilla	75–90
Cordonnet 130/705 H-N	 Pieni pallokärki, pitkä silmä	Päällitikkaus paksulla langalla	80–100
Sulkaneula 130/705 HO	 Leveä neula (sulka)	Reikäompeleet	100–120
Kaksoissulkaneula 130/705 H-ZWI-HO	 Neulaväli: 1,0 / 1,6 / 2,0 / 2,5 / 3,0 / 4,0	Erikoisompeleet	100
Kaksoisneula 130/705 H-ZWI	 Neulaväli: 1,0 / 1,6 / 2,0 / 2,5 / 3,0 / 4,0	Näkyvät päärmeet, hiuslaskokset, koristesaumut	70–100
Kolmoisneula 130/705 H-DRI	 Leveys 3,0	Koristeompelu	80

Erikoisneuloja on saatavissa **Bernina**-liikkeistä.

Paininjalan puristus

Paininjalan puristuksen säätö

- säädin on koneen rungossa vasemmassa päädyssä
- perusasetus (47) on näyttöruudulla sinisenä
- muutettu paininjalan puristuksen säätö näkyy punaisena vilkkuvana numerona ja punaisena pylväänä
- jos perusasetusta (47) on muutettu näkyy perusasetus mustana muutetun (punaisen) asetuksen kanssa
- perusasetus näkyy vilkkuvana mustana viivana punaisen tolpan oikealla puolella

Perusasetus

- useimpiin ompelutöihin

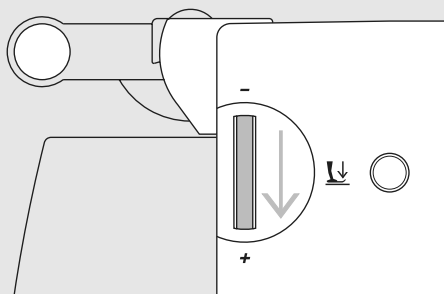

Voimakkaampi puristus

- liukkaat ja ohuet materiaalit
- parantaa kankaan syöttöä

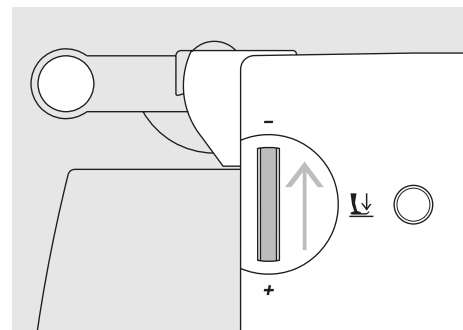

Löysempi puristus

- trikoo ja löysäkudoksiset neulokset
- estää työn venymisen
- säädä puristus siten, että kangas kuitenkin syöttyä moitteettomasti



Paininjalan vaihto

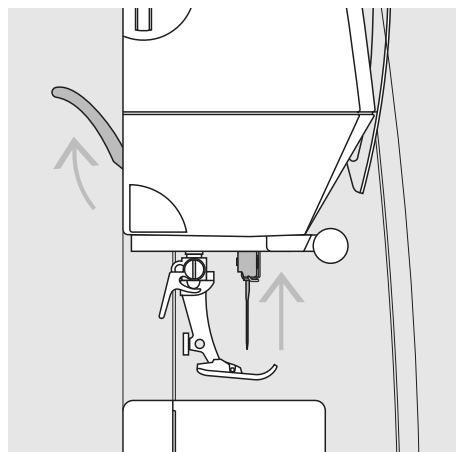

Paininjalan vaihto

- nosta neula ja paininjalka ylös
- käännä virtakatkaisin asentoon «0» (pois päältä)

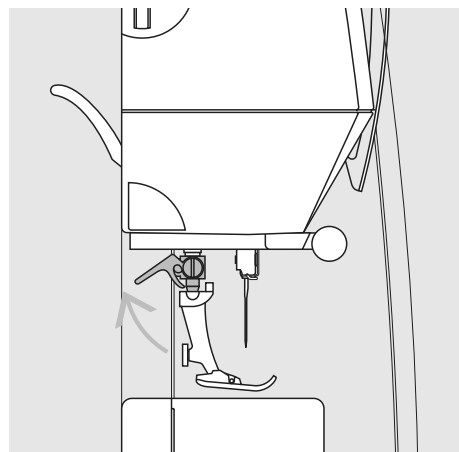

Kiinnityssalvan nostaminen

- nosta kiinnityssalpa
- irrota paininjalka

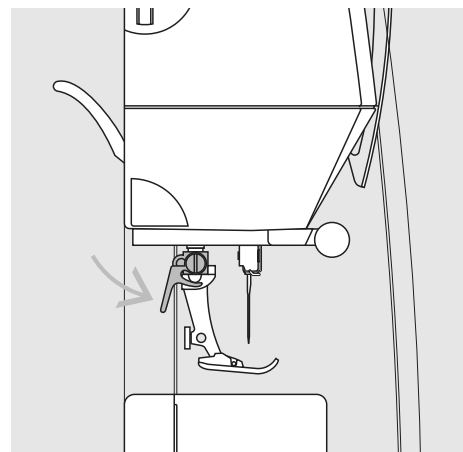

Paininjalan kiinnittäminen

- aseta paininjalka kartionmuotoiseen pidikkeeseen
- paina kiinnityssalpa alas



Katso turvallisuusohjeita!

Pistolevy

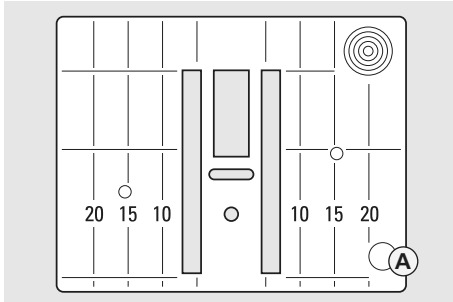

5,5 mm (mm-merkinnät)

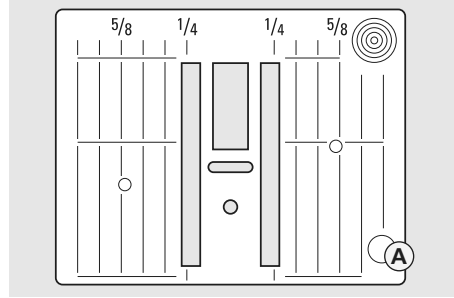

5,5 mm (tuumamerkinnt)

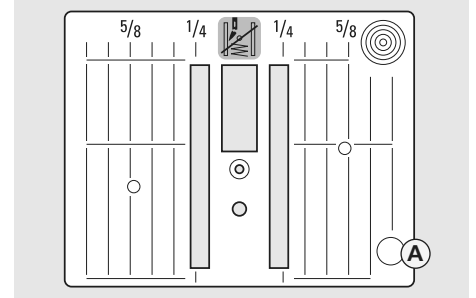

Suoraommpistolevy (lisävaruste)

Pistolevyn ohjausviivat

- pistolevyt on merkitty pitkittäisviivoilla: millimetrit tai tuumat
- millimetriasteikko on pistolevyn edessä
- tuuma-asteikko on takana
- asteikko vastaa neulan ja viivan välistä etäisyyttä

- neulan lävistyskohta on asento 0 (= neulan asento keskellä)
- mitat on merkitty pistolevyn oikealle ja vasemmalle puolelle
- ohjausviivojen avulla saumojen ohjaaminen ja päällitikkaus käy tasaisesti
- vaakasuorat viivat helpottavat kulmien, napinläpien yms. ompelua

Pistolevyn irrottaminen

- käännä virtakatkaisin asentoon «0» (pois)
- nosta paininjalka ja neula ylös
- laske syöttäjä ala-asentoon
- paina pistolevyä alas sen oikeasta takakulmasta kunnes se ponnahtaa ylös
- poista pistolevy

Pistolevyn asettaminen paikalleen

- aseta pistolevy aukon **A** päälle ja paina alas kunnes se napsahtaa paikoilleen

Syöttäjä

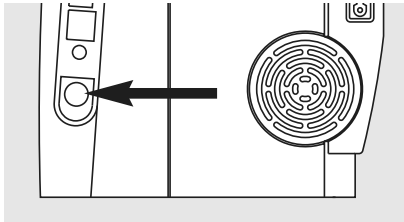

Syöttäjän säätönapula koneen käsipyörän alapuolella



Säädin pohjalevyn pinnan tasalla = syöttäjä yläasennossa, ompeluasento

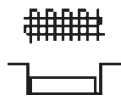

Säädin alas painettuna = syöttäjä ala-asennossa, parsinta-asento

- käsivaraiseen ompeluun (parsinta, käsivarainen kirjonta ja tikkaus)
- kirjontaan (kirjontalaitteella)

Syöttäjä ja kankaan syöttö

Syöttäjä ja tikinpituus

Jokaisella pistolevyllä syöttäjä liikkuu eteenpäin yhden askeleen. Tämän liikkeen pituus määräytyy valitun tikinpituuden mukaan.

Lyhyellä tikillä myös syöttäjän liike on lyhyt. Kangas liikkuu paininjalan alla melko hitaasti, myös ommeltaessa maksiminopeudella.

Napinlävet, satiiniommel ja koristeompeleet ommellaan erittäin lyhyellä tikinpituudella.



Anna kankaan syöttyä tasaisesti!



Työn vetäminen tai työntäminen aiheuttaa ompeleen kasaantumisen ja ompeleesta muodostuu epätasainen.



Syöttäjä ja kankaan syöttö

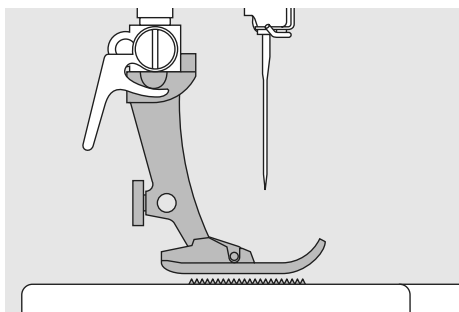

Syöttäjä toimii moitteettomasti paininjalan ollessa vaakasuorassa asennossa.

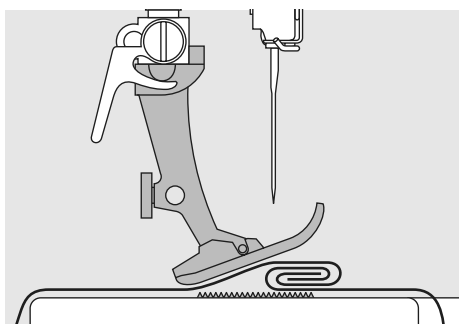

Jos paininjalka on vinossa, esim. ommeltaessa paksulta kohdalta ohuelle ja päinvastoin, syöttäjä ei voi tarttua kankaaseen ja työ takertuu paikoilleen.

Ongelmalta vältytään kun neulan taakse, paininjalan alle asetetaan yksi, kaksi tai kolme korkeudentasoislevyä.

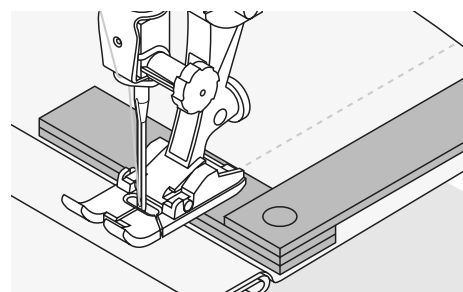

Korjattaessa korkeutta paininjalan edessä, aseta yksi tai useampi tasoituslevy paininjalan oikealle puolelle neulan viereen. Ompele kunnes paininjalka on jälleen vaakasuorassa

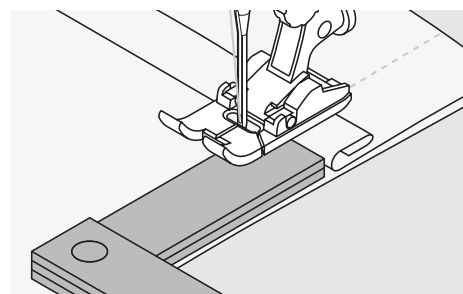

Syöttäjä ja kulmien ompelu

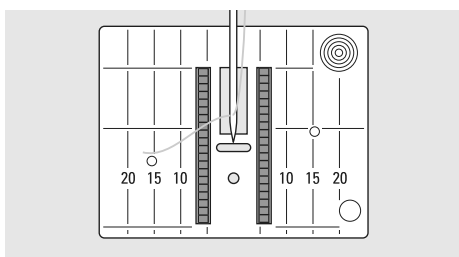

Neula-aukon leveydestä johtuen syöttäjän hammasrivit ovat melko etäällä toisistaan.

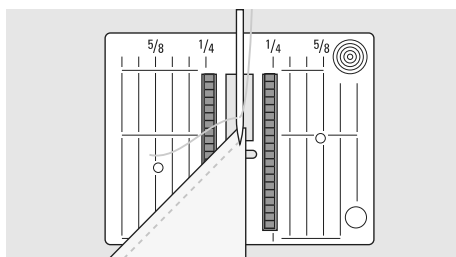

Ommeltaessa kulmia vain pieni osa kankaasta on syöttäjän päällä, joten kangas ei pääse syöttymään.

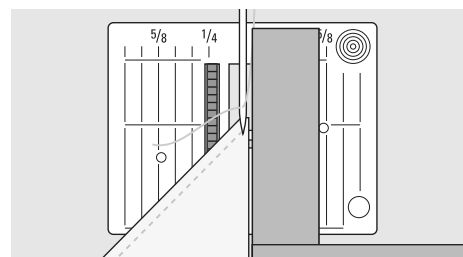

Suurita korjaus asettamalla yksi tai useampi tasoituslevy niin lähelle kankaan reunaan kuin mahdollista.

Näyttö

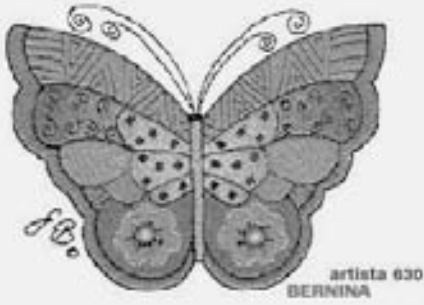

artista 630 ompelu- ja kirjontakoneen valinnat ja säädöt suoritetaan näyttöruudun kuvakkeista, sekä koneen rungossa olevista säätimistä ja painikkeista.

Aloitusruutu

- kytke virta koneeseen: virtakatkaisin «I» (päällä)
- Alkuteksti näkyy muutaman sekunnin, jos sellainen on koneeseen ohjelmoitu setup-toiminnon kautta. Muuten hyötyommelvalikko aukeaa suoraan ilman alkutekstejä
- alkutekstit voi ohittaa koskettamalla näyttöruutua
- setup-toiminnossa voit ohjelmoida aloitusruutuun haluamasi tekstin

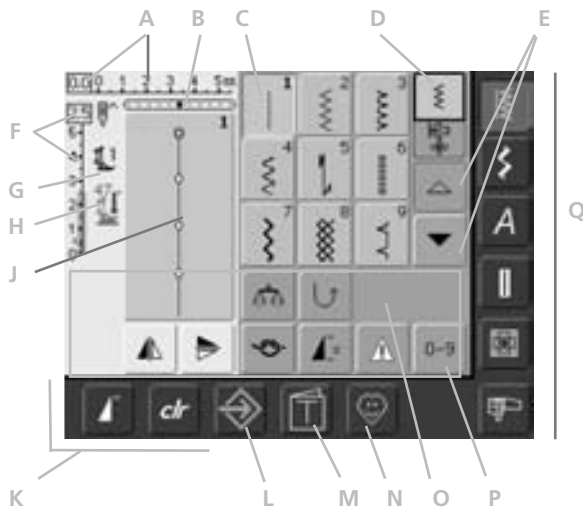

Hyötyommelnäyttö

Virran kytkemisen jälkeen aukeaa hyötyommelvalikko jossa:

- A Tikinleveys (perusasetus aina näkyvissä)
- B Neulanasento (11 vaihtoehtoa)
- C Valittu ommel ja sen numero
- D Ompeleet/ommelyhdistelmät
- E Ylös/alas selailunuolet
- F Tikinpituus (perusasetus aina näkyvissä)
- G Paininjalka
- H Paininjalan puristus
- J Valittu ommel kuviona ja sen numero (editointinäyttö)
- K Ulkoiset toiminnot
- L Setup-toiminto
- M Opastus (vain kirjonta)
- N Henkilökohtainen ohjelma
- O Toiminnot
- P Ompeleen numerovalinta
- Q Ommelvalikot

Ompeleen valinta – Näyttö – Toiminnot

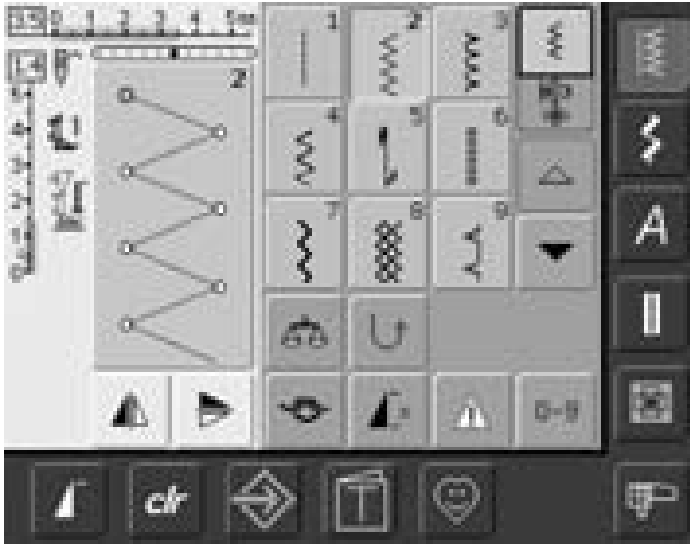

Ompeleen valinta

- kosketa valitsemaasi ommelta
- ommel näkyy sinisellä pohjalla (aktivoitu)
- valittu ommel näkyy ompeleen editointinäytöllä, jossa näkyy myös ompeleen numero



Valitun ompeleen näyttö

- valittu ommel näkyy ommelvalikon vasemmalla, editointinäytöllä
- myös ompeleeseen tehdyt muutokset näkyvät tällä näytöllä



Tikinleveyden muuttaminen

- käännä ylem্পää säädintä



Muutettu tikinleveys näkyy kahdella eri tavalla:

- tikinleveyden pylväs 0-5,5 näkyy sinisenä
- muutettu tikinleveys näkyy tummansinisenä pylväänä ja muutettu tikinleveys näkyy myös sinisinä numeroina vasemmalla
- perusasetus näkyy vaikka tikinleveyttä on muutettu esim. 3.0mm (musta pylväs)
- tunnistimella varustettuja jalkoja käytettäessä voidaan leveyttä muuttaa 5,5mm asti



Tikinpituuden muuttaminen

- käännä alem্পää säädintä



Muutettu tikinpituus näkyy kahdella eri tavalla:

- tikinpituuden pylväs 0-5 näkyy sinisenä
- muutettu tikinpituus näkyy tummansinisenä pylväänä ja muutettu tikinpituus näkyy myös sinisinä numeroina pylvään yläpuolella
- perusasetus näkyy vaikka tikinpituutta on muutettu esim. 1.5 (musta pylväs)
- useimpien ompeleiden tikinpituutta voidaan muuttaa 0mm-5mm välillä



Paininjalan osoitin

- valitulle ompeleelle suositeltava paininjalan numero
- alas osoittava nuoli ilmoittaa, että paininjalka on ylhäällä

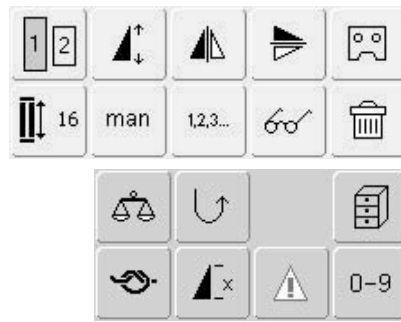

Toimintojen valinta

- kosketa valitsemaasi toimintoa
- toiminto näkyy sinisellä pohjalla (aktivoitu) useampia toimintoja voidaan ottaa käyttöön samanaikaisesti



Alaslaskettu syöttäjä

- jos syöttäjä on laskettu alas vilkkuu oheinen kuva paininjalan alapuolella

Tilapäinen ommelmuisti

Ompeleen pituus, sekä leveys, neulan asento ym. tallentuvat koneen muistiin automaattisesti. Kun koneesta kytketään virta pois tai painetaan «clr» (clear) painiketta, kaikki säädöt palaavat ompeleen perussäätöihin.



Pysyvä muisti - ompeleiden muutokset

Ompeleiden säätöjä voidaan muuttaa ja tallentaa ne pysyvästi koneen muistiin ompeleen editointinäytön kautta. Tallennetut muutokset säilyvät, vaikka koneesta kytketään virta pois. Perusasetus on myöskin näkyvässä.

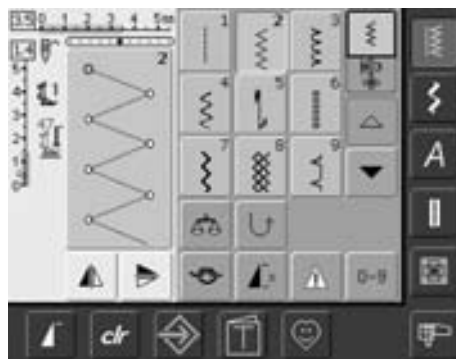

Asetusten muuttaminen

- valitse ommel (esim. siksak)
- muuta ompeleen leveyttä ja pituutta
- muuta myös neulan asentoa
- kosketa ompeleen editointinäyttöä (vaaleansininen)

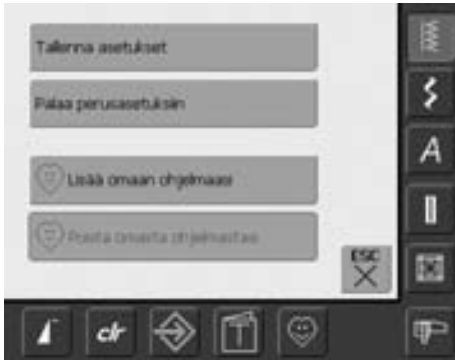

Muutoksen tallentaminen

- tallennusnäyttö aukeaa
- valitse «tallenna asetukset» = ompeleen kaikki muutoksen on tallennettu
- valitse «paluu perusasetuksiin» ja ompeleen perusasetukset palautuvat
- valitse «ESC» ja näyttö sulkeutuu ilman mitään muutoksia

Ompeleiden valinta

Ompeleita voidaan valita kahdella eri tavalla.



Valinta selaamalla ommelvalikkoa ylös/alas

- kosketa nuolta (alas)
- valikon yläriivi häviää
- seuraavat kaksi riviä siirtyvät ylöspäin
- alimmaisiksi aukeaa uusi rivi

- kosketa nuolta (ylös)
- rivit siirtyvät alaspäin ja yläriivi on jälleen näkyvässä
- selailemalla ommelvalikkoa alas/ylös voit helposti nähdä kaikki koneen muistissa olevat ompeleet



Ompeleiden valinta numeroin

- valitse toiminto «0-9»
- näyttöruutu muuttuu numerovalinnaksi
- valitse haluamasi ompeleen numero
- valitun ompeleen numero näkyy yläreunassa

Valinnan korjaus

- kun haluat muuttaa tekemääsi valintaa, kosketa nuolta valitun numeron oikealla puolella
- numerot poistetaan oikealta vasemmalle
- kosketa valittujen numeroiden palkkia
- koko valittu numero poistuu
- syötä uusi numero



Jos valittua ommelnumeroa ei ole olemassa ilmestyy valitun numero näytölle kysymysmerkki



Vahvista valittu numero ja siirry seuraavaan ruutuun

- valitse «OK»
- valittu ommel näkyy ommelvalikon vasemmalla puolella editointinäytöllä
- valitse «ESC»
- näytöllä valikossa näkyy valittu ommel
- valittu ommel näkyy sinisellä pohjalla (aktivoitu)

Takaisin edelliseen ruutuun

- **älä vahvista valitsemalla «OK»**
- valitse «ESC» tai «0-9»
- edellinen näyttö aukeaa
- numeroilla tehty ommelvalinta on mitätöity

Näytön valinnat

Ommelryhmät

- valitse ommelryhmä
- kyseinen ommelryhmän valikko aukeaa
- ommelryhmän ensimmäiset ompeleet näkyvät ruudulla

Hyötyompeleet



Hyötyompeleet

- hyötyommelvalikko aukeaa
- 9 ensimmäistä ommelta ovat näkyvissä
- selailunuolella saat valikon loput vaihtoehtot näkyviin

Koristeompeleet

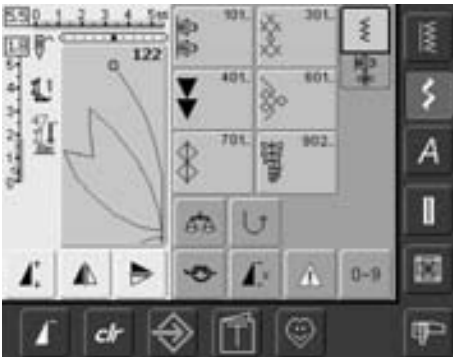

Koristeompeleet

- koristeompeleiden päävalikko aukeaa
- 6 eri ommelryhmän kuvakkeet aukeavat
- kosketa haluamaasi kuvaketta
- valitun ommelryhmän 9 ensimmäistä ommelta ovat näkyvissä

Kirjaimet



Kirjaimet

- kirjainvalikko aukeaa
- kosketa haluamaasi kirjaintyyppiä

Napinlävet



Napinlävet

- napinläpivalikko aukeaa
- kosketa valitsemaasi napinläpeä
- selailunuolella saat valikon loput vaihtoehdot näkyviin (tässä napinläpi)

Tilkkuilijan ompeleet



Tilkkuilijan ompeleet

- Tilkkuilijan ommelvalikko aukeaa
- 9 ommelta on näkyvissä
- selailunuolella saat valikon loput vaihtoehdot näkyviin

Kirjonta/Ompelu

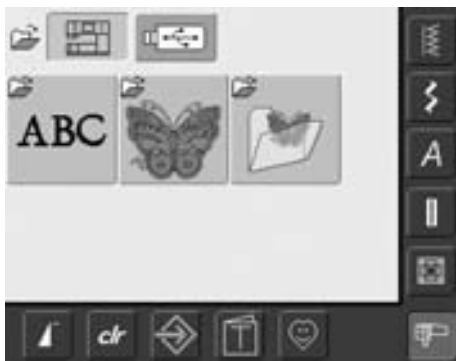

Kirjonta / Ompelu

- vaihda kirjonnasta ompeluun ja päinvastoin

Henkilökohtainen ohjelma

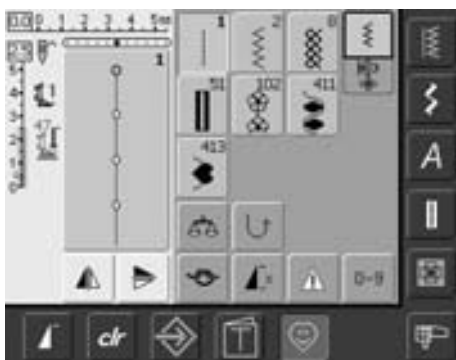

Henkilökohtainen ohjelma

- tässä ommelvalikossa ovat omaan ohjelmaasi tallennetut ompeleet

Opastus (kirjonta)



Opastus (kirjonta)

- opastuksen eri valikot aukeavat
- 9:ssä valikossa on opastusta kirjonnin vaiheista ja työtavoista



Voidaan valita ainostaan silloin kun kirjonta on valittuna.

Setup-toiminto



Setup-toiminto

- eri vaihtoehdot aukeavat näytölle
- setup-toiminnolla voidaan muuttaa ompelukoneen asetuksia
- jo kertaalleen muutettuja asetuksia voidaan edelleen muuttaa milloin vain tai vaihtoehtoisesti paluu tehdasasetuksiin

Toimintonäppäimet



Neulanaseto

- vasen näppäin = neula vasemmalle
- oikea näppäin = neula oikealle
- pidä näppäin alaspainettuna = neulan asennon nopea muutos
- koneessa on 11 neulanasetoa: 5 oikealla, 5 vasemmalla ja 1 keskellä



Kuvion loppu

- paina «kuvion loppu» painiketta koneen etupaneelissa
- symboli koneen näytöllä ilmaisee, että toiminto on käytössä = aktivoitu
- kone pysähtyy automaattisesti kuvion tai kuvioyhdistelmän lopussa

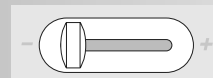

Liukuva nopeuden säätö

- koneen nopeutta voidaan säätää portaattomasti, myös koneen käydessä



Neulastop ylös/alas

- perusasetus on neula yläasennossa (nuoli osoittaa ylös)
- paina näppäintä lyhyesti:
 - neula liikkuu ylös tai alas (sama toiminto kuin jalkasäätimen etureunaa kantapäällä painettaessa)
- paina näppäintä pidempään:
 - neula liikkuu alas
 - nuoli näytöllä osoittaa alaspäin
 - neula jää ala-asentoon koneen pysähtyessä
- paina näppäintä pidempään:
 - neula liikkuu ylös
 - nuoli näytöllä osoittaa ylöspäin
 - neula jää yläasentoon koneen pysähtyessä



Päätelynäppäin

- paina päätelynäppäintä koneen rungossa
- päättelee sauman alun ja lopun, kone ompelee taaksepäin niin kauan kuin näppäintä pidetään alaspainettuna
- napinläven pituuden ohjelmointiin
- parsinnan pituuden ohjelmointiin
- automaattipäätelyn kytkimenä (ommel nro. 5)
- tilkkuiijian päätelyohjelman kytkimenä (ommel nro. 324)



Päätelytoiminto (4 tikkiä)

- kosketa kuvaketta ennen kuin aloitat ompelun = kone päättelee ensimmäisen ompeleen alun
- kosketa kuvaketta yksittäisen ompeleen ompelun aikana = kone päättelee kyseisen ompeleen ja pysähtyy
- toiminnon voi ohjelmoida ommelyhdistelmään = kone päättelee jokaisen ompeleen tai ommelyhdistelmän alun ja lopun



Käynnistys/pysäytys painike

- käynnistää ja pysäyttää koneen silloin kun jalkasäädin ei ole kytkettyä koneeseen
- käynnistää ja pysäyttää kirjonnin (kirjontalaitteen ollessa käytössä)
- käynnistää ja pysäyttää BSR-toiminnon silloin kun jalkasäädin ei ole kytkettyä koneeseen

Yleistoinnot

Seuraavat toiminnot löytyvät artista 630 ompelukoneen eri näytöiltä ja ohjelmista.



Yksittäisompeleet

- yksittäisompeleet valikko on aktivoituneena (vihreä) kun koneeseen kytketään virta. Vain valittu ommel voidaan ommella, ei ommelyhdistelmiä



Selaus ylöspäin

- kosketa nuolta yhden tai useamman kerran
- näyttö kelautuu ylöspäin ja näyttää eri ommelvaihtoehtoja
- nopea selaus = pidä nuolta alaspainettuna



Erikoistoinnin sulkeminen

- valitse «ESC»
- erikoistointi sulkeutuu
- palaa edelliseen ruutuun



Ommelyhdistelmät

- kosketa kuvaketta
- ommelyhdistelmät valikko on aktivoituneena (vihreä) ja ommelyhdistelmiä voidaan ohjelmoida



Selaus alaspäin

- kosketa nuolta yhden tai useamman kerran
- näyttö kelautuu alaspäin ja näyttää eri ommelvaihtoehtoja
- nopea selaus = pidä nuolta alaspainettuna



OK

- kosketa kuvaketta
- säätö/valinta on aktivoitu tai vahvistettu, esim. ommelvalinnan numero
- ohjelmoitu säätö/valinta on valmis ommeltavaksi



Kuvion alku

- kosketa kuvaketta
- neula siirtyy ompeleen tai ommelyhdistelmän alkuun

Käyttö:

- koristeompeleet, ommelyhdistelmät, napinlävet



«clr» (Clear) peruutus/poisto

- valitse «clr»
- tikinpituus ja -leveys sekä neulanasento palautuvat perusasetuksiin
- kaikki aktivoidut toiminnot poistuvat

Poikkeus:

Turvatoiminto, esim:
kaksoisneularajoitin, kirjainten valittu koko

Erikoistoiminnot

Seuraavat toiminnot ovat artista 630 ompelukoneessa näyttöruudun keltaisessa osassa ja näyttöruudun harmaassa alaosassa kahdella alimmaisella rivillä. Toimintoja voidaan käyttää erikseen tai yhdisteltyinä keskenään.



Muutetun tikinpituuden ja leveyden näyttö

- palaa perusasetukseen koskettamalla tikinpituuden/ tikinleveyden pylvästä

4,0 0 1 2 3 4 5,55



Kuvion pidentäminen 2–5 x

- kosketa kuvaketta yhden tai useamman kerran
- ruudulla näkyy numerot 2–5 valitusta ompeleesta riippuen
- valitun ompeleen voi pidentää 2–5 kertaiseksi alkuperäisestä
- alkuperäinen tikkitiheys säilyy
- pidennetyt ompeleet voidaan tallentaa ommelyhdistelmät valikossa
- paina kuvaketta kauemmin ja toiminto sulkeutuu, symboli on keltainen

Käyttö:

- pidennä ompeleita muuttamatta niiden tikkitiheyttä
- uusien ompeleiden/omnellyhdistelmien luominen



Pysty peilikuva (vasen/oikea)

- kosketa kuvaketta
- kone ompelee valitun ompeleen peilikuvana pystysuunnassa (vasen/oikea-ompelusuunnasta riippuen)
- voidaan ohjelmoida ja tallentaa ommelyhdistelmät valikossa

Käyttö:

- piilo-ommel
- simpukkareunuksiin
- koristeompeleet
- ommelyhdistelmät



Vaaka peilikuva (ylös/alas)

- kosketa kuvaketta
- kone ompelee valitun ompeleen peilikuvana vaakasuunnassa (ylös/alas-ompelusuunnasta riippuen)
- voidaan ohjelmoida ja tallentaa ommelyhdistelmät valikossa

Käyttö:

- koristeompeleet
- ommelyhdistelmät



Parsintaohjelma- tikkilaskuri

- kosketa kuvaketta
- kun parsinnan haluttu pituus on ommeltu (ensimmäinen rivi suoraa ommelta) paina päättelynäppäintä koneen rungossa
- näytölle ilmestyy «auto»
- parsintaohjelman pituus on ohjelmoitu koneen muistiin



Napinläven pituuden syöttö (mm) tai mittaaminen näytöllä

- kosketa kuvaketta
- napinläven pituus mm voidaan määrittää tikinpituuden tai -leveyden säätimestä
- napin mittausta varten pidä nappi näytön vasenta reunaa vasten ja siirrä pystyviiva napin oikealle puolelle
- mittaustoiminnon jälkeen kone lisää napinläven mitattuun pituuteen 2mm napin paksuutta varten



Napinläven pituuden ohjemoiti

- kun napinläpi on valittu näkyy kuvake sinisenä (= aktivoitu)
- napinläven pituus voidaan määrittää myös päättely-näppäimellä koneen rungossa
- kuvaketta koskettamalla voidaan myös aktivoida jo aikaisemmin ohjelmoitu pituus
- kun napinläpi on ohjelmoitu näkyy kuvake keltaisena (= ei ole aktivoitu)
- jos halutaan määrittää uusi pituus on toiminto aktivoitava uudelleen



Päätelytoiminto (4 tikkiä)

- kosketa kuvaketta ennen kuin aloitat ompelun = kone päättelee ensimmäisen ompeleen alun
- kosketa kuvaketta yksittäisen ompeleen ompelun aikana = kone päättelee kyseisen ompeleen ja pysähtyy
- toiminnon voi ohjelmoida ommelyhdistelmään = kone päättelee jokaisen ompeleen tai ommelyhdistelmän alun ja lopun

Käyttö:

- koristeompeleet
- kirjaimet
- ommelyhdistelmät ja tekstit



Monitoiminto

(vain ommelyhdistelmät)

- kosketa kuvaketta
- näytölle aukeaa valikko, jossa seuraavat toiminnot:
 - Poista yhdistelmä
 - Käännä peilikuvaksi
 - Esikatselu



Manuaalinen 4- tai 6-vaiheinen napinläpi

- kosketa kuvaketta
- ompelunäyttö aukeaa
- kone ompelee napinläven 4 tai 6 vaiheessa (napinläven tyypistä riippuen)



Kuvion toisto 1-9 kertaa

- paina kuvaketta yhden tai useamman kerran kunnes haluttu toistomäärä on valittu
- 1 = kone pysähtyy yhden ompeleen tai ommelyhdistelmän jälkeen
- 2-9 = kone pysähtyy ompeleiden tai ommelyhdistelmien valittujen toistokertojen jälkeen
- paina kuvaketta pidempään ja toiminto sulkeutuu. Kuvake muuttuu harmaaksi = ei ole käytössä

Käyttö:

- yksittäiset koristeompeleet
- ommelyhdistelmät ja tekstit



Tallenna

- kosketa kuvaketta
- tallentaa ommel- ja kirjainyhdistelmät



Poista

- kosketa kuvaketta
- poistaa kursorin yläpuolella olevan ompeleen tai kirjaimen
- poistaa ommelyhdistelmän
- tyhjentää "arkistolaatikon" sisällön



Kirjainten koko

- kun kirjaimet valitaan on kirjaimen koko 5,5mm (palkki 1 on sininen)
- kosketa kuvaketta
- kirjaimen koko pienenee ja on nyt 4mm (palkki 2 on sininen)



Hienosäätö (balanssi)

- kosketa kuvaketta
- hienosäädön näyttö aukeaa
- säädä kaksoisautomaatti-ompeleita
- säädä sivuttaisyöttöompeleita

Käyttö:

- hyöty- ja koristeompeleiden säätäminen eri materiaaleihin sopivaksi, esim: kenno-ommel
- koristeompeleen muuttaminen uuden näköiseksi
- napinläpien säätö eri kankaisiin sopivaksi



Jatkuva taaksepäin ompelu

- kosketa kuvaketta
- kone ompelee valittua ommelta taaksepäin

Käyttö:

- silloin kun ommeltavaa työtä ei voi helposti kääntää
- hihojen ja housunlahkeiden koristelu
- tikkaus



Ompeleen valinta numeroilla

- kosketa kuvaketta
- numeronäyttö aukeaa
- valitse haluamasi ommel koskettamalla numeroita

Käyttö:

- ompeleiden helppo valinta
- nopea ja helppo tapa lisätä ompeleita yhdistelmään



Isot kirjaimet / pikkukirjaimet

- kun kirjaintoiminto valitaan on isot kirjaimet on aktivoituna (perusasetus)
- kosketa kuvaketta
- pienet kirjaimet aktivoituvat



Arkistolaatikat

- kosketa kuvaketta
- ruudulle aukeaa näyttö, jossa tiedostolaatikat ja niiden sisältö

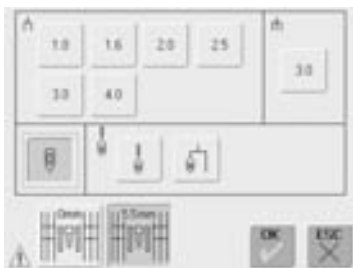

Turvaohjelma

- kosketa kuvaketta
- ohjelman valikko aukeaa
- neulan valinnalla, voidaan tikinlevyettä rajoittaa automaattisesti
- tämä estää erikoisneulan, esim. kaksoisneulan osumisen paininjalkaan tai pistolevyyn = estää neulan katkeamisen
- numerot osoittavat kaksois- ja kolmoisneulojen kärkien välin millimetreinä
- kosketa neulaa jossa vihreä kehys ja pistonlevyettä rajoittava toiminto on poistettu käytöstä
- oikean pistolevyn valinta rajoittaa tikinlevyeden automaattisesti niin, että käyttöön otettu neula ei voi osua pistolevyyn
- kun toiminto on käytössä muuttuu kuvake punaiseksi

- valitut toiminnot säilyvät muistissa vaikka koneesta kytketään virta pois («0»)
- valitse «OK» turvaohjelman valittujen toimintojen aktivoimiseksi
- turvaohjelman toiminnot poistetaan/muutetaan valitsemalla uusi neula ja pistolevy

Käyttö:

- hiuslaskokset
- neulosten huolittelu/saumaus
- koristeompelu
- erikoismateriaalien ompelu
- reikäompeleet sulkaneulalla
- tikkaus

Hyötyompeleet

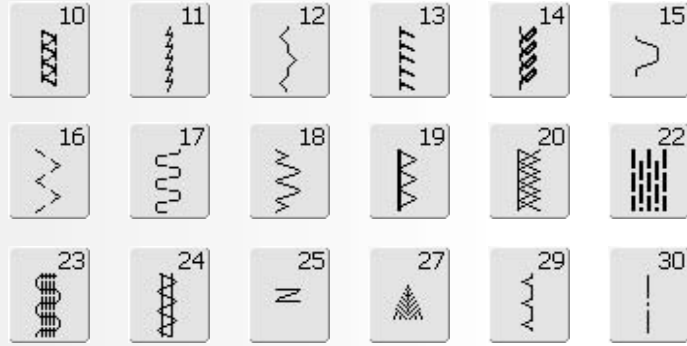

1 Suoraommel
Kaikki joustamattomat kankaat.
Kaikki suoraommeltyöt.



2 Siksak
Useimmat kangastyypit. Reunojen
huollittelu, kuminauhan ja pitsin
kiinnitys, aplkointi.



3 Vari-overlock
Ohuet trikoot. Joustavat
huollittelusaumut ja päärmeet.



4 Kaariommel
Useimmat materiaalit. Paikkaus,
saumojen vahvistaminen.



**5 Päätelyommel - suoraommel
automaattipäätely**
Kaikenlaiset kankaat. Päättelee
suoraommelsaumojen alun ja
lopun.



6 Vahvistettu suoraommel
Vahvistetut saumat, tukevat
kankaat. Koriste- ja päällitikkaus.



7 Vahvistettu siksak
Vahvistetut saumat, tukevat
kankaat. Koriste- ja päällitikkaus.



8 Kenno-ommel
Pehmeät kankaat ja neulokset.
Näkyvät saumat ja päärmeet.



9 Piilo-ommel
Helmakäänteet, useimmat
kangaslaadut. Simpukkareunat,
ohuet materiaalit, koristesaumut.



10 Kaksois-overlock
Samanaikainen ompelu ja
huollittelu. Kaikenlaiset neulokset.



11 Jousto-ommel
Avoimet saumat, erittäin joustavat
materiaalit.



12 Poimitusommel
Useimmat materiaalit.
Pimuttaminen kumilangalla.
Liitossaumat = kahden vierek-
käisen kappaleen yhdistäminen.
Koristelu.



13 Jousto-overlock
Keskivahvat neulokset, frotee ja
tukevat kudotut kankaat.
Huollittelusaumut, tasosaumat.



14 Trikoo-ommel
Luonnonkuidut, sekoite- ja
synteettiset, sekä ohuet
neulokset. Näkyvät saumat ja
päärmeet. Trikoon ja interlock-
neuloksen korjaaminen.



15 Universal-ommel
Paksut materiaalit, kuten huopa ja
nahka. Tasosaumat, kuminauhan
kiinnitys, koristesaumut.

**16 3-askel siksak**

Pehmeiden kudottujen kankaiden huolittelu ja reunojen vahvistaminen, kuminauhan kiinnitys, koristesaumot.

**17 Lycra-ommel**

Kaikki molempiin suuntiin joustavat materiaalit. Yhdistävät tasosaumot, päärmeet ohuissa materiaaleissa, esim: alusasut.

**18 Jousto-ommel**

Kaikki joustavat materiaalit. Avoimet saumat

**19 Vahvistettu overlock**

Keskivahvat ja paksut neulokset, frotee, huolittelu, yhdistävät tasosaumot.

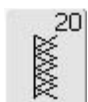
**20 Saumausommel**

Paksut ja joustavat, koneella tai käsin tehdyt neulokset. Reunojen ompelu ja huolittelu samalla kertaa.

**22 Parsintaohjelma**

Automaattinen parsinta. Ohuet ja keskivahvat kankaat.

**23 Parsintaohjelma - vahvistettu**

Automaattinen parsinta, paksut kankaat.

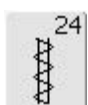
**24 Trenssi**

Taskujen suut, vyölenkit, vahvistaminen.

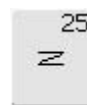
**25 Trenssi**

Taskujen suut, vyölenkit, vahvistaminen.

**27 Kolmiotrenssi**

Ohuet ja keskivahvat kankaat. Taskujen suut, vetoketjuhalkiot, vetoketjujen päät.

**29 Piilo-ommel - kapea**

Helmäkäänte, ohuet materiaalit

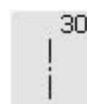
**30 Harsintaommel**

Saumojen ja päärmeiden harsinta

Hyötyompeleiden muutokset

Ommeltavasta materiaalista ja käytöstä riippuen voidaan eri ompeleiden perussäätöjä joutua muuttamaan.

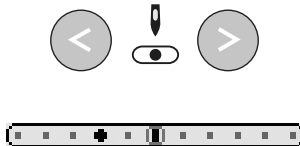

Tikinpituuden ja -leveyden muuttaminen

- ommeltavasta materiaalista riippuen voi ompeleen pituutta/leveyttä joutua muuttamaan
- voidaan muuttaa koneen käydessä = ompelun aikana
- käytä tikinpituuden ja -leveyden säätimiä

Neulanasennon muuttaminen

- paina näppäimiä koneen etupaneelissa, jokainen painallus siirtää neulaa yhden askeleen nuolen suuntaan
- neulanasentoja on yhteensä 11 (5 vasemmalla, 5 oikealla, 1 keskellä)
- pidä näppäin alaspainettuna nopeaan muutokseen

Päättele päätelynäppäimellä

- päättelee sauman alun ja lopun
- kone ompelee taaksepäin niin kauan kuin näppäin pidetään alaspainettuna
- vapauta näppäin ja kone ompelee eteenpäin

Hyötyommelsaumot

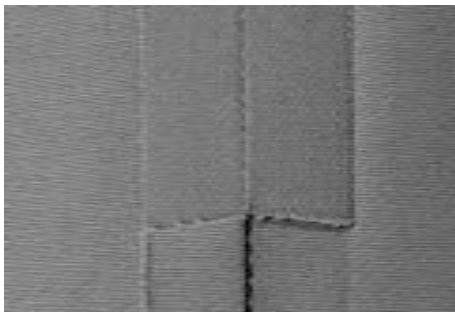

Avattava sauma

Sauma, jonka saumanvarat silitetään auki

- saumanvara voi olla leveä (1.5cm)
- sauma on litteä
- sauma ei jousta

Suosittelavat ompeleet:

- suoraommel, kapea siksak, vahvistettu suoraommel ja siksak, jousto-ommel

Käyttö:

- kudotut kankaat
- hyvä yleissauma, vaattet, kodintekstiilit



Overlock saumat

Sauma, jota ei avata (huolittelusauga)

- saumaus ja huolittelu samalla kertaa
- kapea saumanvara

Suosittelavat ompeleet:

- vari-overlock, kaksois-overlock

Käyttö:

- neuloksiin ja kankaisiin
- urheilu- ja vapaa-ajan vaatteisiin, alusasuihin, pussilakanoihin, ym.

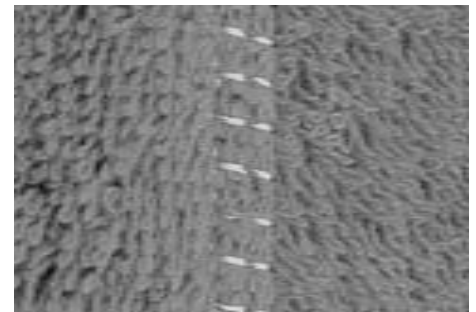

Tasosaumat

Sauma, jossa ommeltavien materiaalien reunat ovat päällekkäin

- ommellaan molempien kerrosten läpi päällimmäisen reunaa pitkin

Suosittelava ommel:

- jousto-overlock

Käyttö:

- ihanteellinen paksuille nukkapintaisille materiaaleille, esim: frotee
- sopii hyvin myös joustaville materiaaleille

Ommelmuisti

Ommel: **mikä tahansa ommel**



Ommelmuisti tallentaa automaattisesti kaikki ompelelle tehdyt muutokset: tikinpituus ja -leveys, neulan asento, kuvion pidennys, peilikuvat, hienosäätö, kuvion toisto



Ommelmuisti

- tikinpituus ja -leveys, muutettu neulan asento ym. muutokset jäävät automaattisesti koneen muistiin
- jokaiselle ompelelle voidaan tehdä ommeltavaan materiaalin sopivat säädöt
- erittäin hyödyllinen ominaisuus silloin kun vaihdellaan eri ompeleita edestakaisin työn edetessä
- esim. vuorotellen suoraommel ja huolittelu
- jokaisen ompeleen viimeiset säädöt jäävät automaattisesti koneen muistiin

Paluu perussäätöihin

- Tapa 1: valitse «clr» ja valitun ompeleen perussäädöt palautuvat
- Tapa 2: kosketa tikinpituuden ja tikinleveyden palkkia ja nämä säädöt palautuvat perussäätöihin, muut säätöjen muutokset palautettavat erikseen
- Tapa 3: käännä koneesta virta pois («0»)

Esimerkki:

- valitse siksak ommel nro. 2 ja muuta tikinleveydeksi 5,5 mm (esim. leveä huolittelu)
- valitse suoraommel ja ompele
- palaa huolitteluun ja valitse siksak ommel nro. 2
- kone muistaa ompelelle säädetyt uuden leveyden 5,5 mm



Tallenna ommel muutetuilla säädöillä omaan henkilökohtaiseen ohjelmaasi

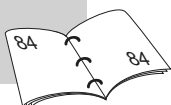

Tallenna muutokset pysyvästi

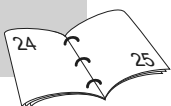

Suoraommel



Ommel: **suoraommel nro. 1**
 Neula: **kankaaseen sopiva neulakoko ja -tyyppi**
 Lanka: **puuvilla tai polyester**
 Syöttäjä: **ompeluasento**
 Paininjalka: **kaksoisautomaattijalka nro. 1**

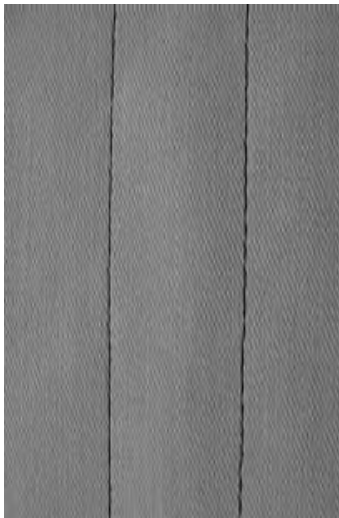

Suoraommel

- kun koneeseen kytketään virta, aukeaa hyötyommelnäyttö ja suoraommel on valittuna

Käyttö

- valitse työhön sopiva paininjalka, esim. parsintaan on oma paininjalka
- sopii kaikille kankaille

Sääda tikipituus ommeltavaan kankaaseen sopivaksi

Esim. farkkukangas = pidempi tikki 3 - 4mm ja ohut puuvilla (batisti) = lyhyempi tikki 2 - 2.5mm.



Sääda tikipituus käytettävään lankaan sopivaksi

Esim. cordonnet-langalla päällitikkaus 3 - 5mm.

Käytä neulastop-alas toimintoa

Estää kankaan luistamisen työn asettelun aikana pitkiä saumoja ommeltaessa tai työtä kulmissa käännettäessä.

Vahvistettu suoraommel



Ommel: **vahvistettu suoraommel nro. 6**
 Neula: **Farkku tai 80-90 yleisneula**
 Lanka: **puuvilla tai polyester**
 Syöttäjä: **ompeluasento**
 Paininjalka: **kaksoisautomaattijalka nro. 1 tai farkkujalka nro. 8 (lisätarvike)**

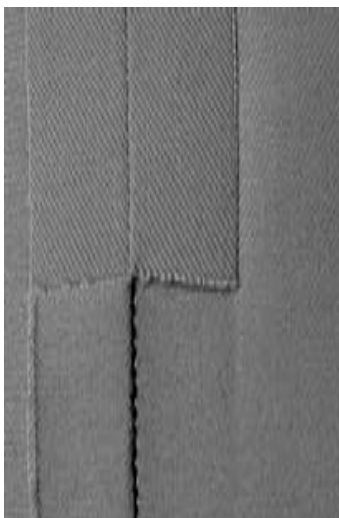

Avoin sauma

- kestävä sauma tukeviin ja koviin kankaisiin kuten farkkukangas ja markiisi
- vahvistettu sauma erityistä kestävyttä vaativiin saumoihin

Monikerroksiset tukevat ja tiheäkudoksiset kankaat

Erytisen teräväkärkinen farkkuneula ja farkkujalka nro. 8 helpottavat työskentelyä.



Koristetikkaus

Pidennä tikipituutta.

Päättelyommel (suoraommel, jossa automaattipäätely)



- Ommel: **päättelyommel nro. 5**
 Neula: **kankaaseen sopiva neulakoko ja -tyyppi**
 Lanka: **puuvilla tai polyester**
 Syöttäjä: **ompeluasento**
 Paininjalka: **kaksoisautomaattijalka nro. 1**

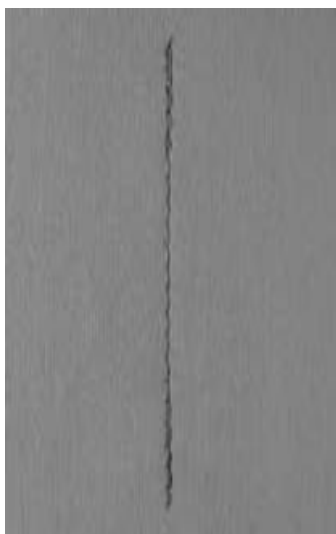

Päättelyommel

- kaikenlaiset kankaat
- päättelee sauman alun ja lopun
- kone ompelee päättelypistot tarkasti edellisten päälle

Sauman alku

- kone päättelee sauman alun automaattisesti ompelemalla 5 tikkiä eteenpäin ja 5 tikkiä taaksepäin
- kone jatkaa suoraompeleella eteenpäin

Sauman loppu

- sauman lopussa paina (ja vapauta) päättelynäppäintä ja kone päättelee sauman lopun ompelemalla 5 tikkiä taaksepäin ja 5 tikkiä eteenpäin
- kone pysähtyy automaattisesti kun päätely on valmis



Saumojen päättely

- nopea päättely sauman alussa ja lopussa
- siisti ja tasainen päättely, tikkimäärä aina sama



Reunatikkaus

- Ommel: **suoraommel nro. 1**
 Neula: **kankaaseen sopiva neulakoko ja -tyyppi**
 Lanka: **puuvilla, polyester tai cordonnet (päällitikkaus)**
 Syöttäjä: **ompeluasento**
 Paininjalka: **kaksoisautomaattijalka nro. 1, piilo-ommeljalka nro. 5, reunatikkausjalka nro. 10 (lisätarvike)**

Kapea reunatikkaus

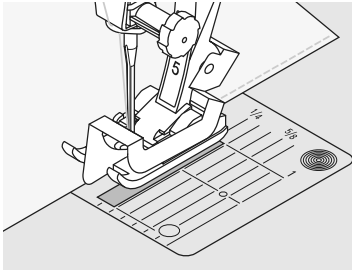

Ulkoreuna

- aseta taitettu reuna paininjalan ohjainta vasten
- valitse neulanasetto haluamallasi etäisyydelle kankaan reunasta

Neulanasetto

- vasen ulkoreunalle
- oikea sisäreunalle (päärmeet)

Paininjalka

- Piilo-ommeljalka nro. 5

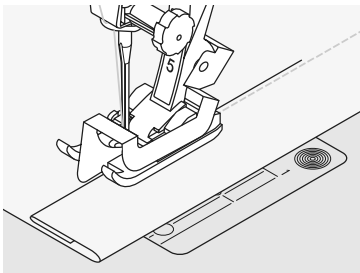

Sisäreuna

- aseta taitettu reuna paininjalan ohjainta vasten
- valitse neulanasetto oikealle



Paininjalka nro. 5:
neulanasetto: ääri-vasen tai
äärioikea
Paininjalka nro. 10:
kaikki neulanasetot

Leveä reunatikkaus

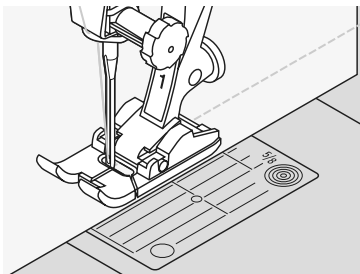

Paininjalka ohjaimena:

- ohjaa taitetta paininjalan reunaa pitkin

Pistolevy ohjaimena:

- ohjaa työtä pistolevyn merkkiviivoja pitkin
1 cm - 2,5 cm etäisyydellä

Neulanasetto

- kaikki

Paininjalka

- Kaksoisautomaattijalka nro. 1

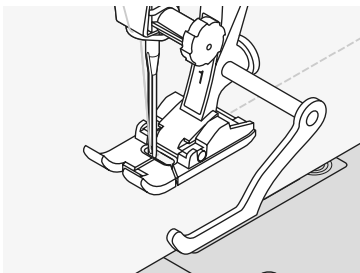

Riippuohjain:

- aseta ohjain paininjalan varressa olevaan reikään
- säädä haluamallasi etäisyydelle
- kiristä ruuvi
- ompele niin, että ohjain kulkee työn reunaa pitkin
- ommeltaessa samansuuntaisia ommelrivejä ohjaa riippuohjainta aiemmin ommeltua riviä pitkin

Siksak



Ommel: **siksak nro. 2**
 Neula: **kankaaseen sopiva neulakoko ja -tyyppi**
 Lanka: **puuvilla tai polyester**
 Syöttäjä: **ompeluasento**
 Paininjalka: **kaksoisautomaattijalka nro. 1**

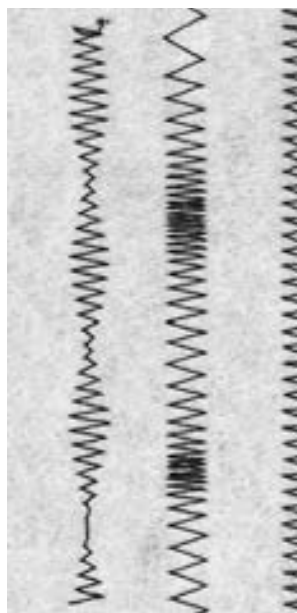

Siksak

- kaikenlaiset materiaalit
- reunojen huolittelu
- joustavat saumat
- koristeompelu

Reunojen huolittelu

- ohjaa kankaan reunaan paininjalan keskikohdan alla
- älä valitse liian leveää tai liian pitkää tikkiä - kankaan reunan tilisi pysyä tasaisena eikä kääntyä rullalle
- siksak-ompeleen tulisi muodostua kankaan reunan yli
- käytä ohuissa kankaissa ohutta lankaa

Satiiniommel

- tiheä siksak muodostaa satiiniompeleen, käytetään aplikointiin, koristeluun ym.
- lyhennä tikinpituutta, satiiniompeleen säädöt ovat erikseen merkitty tikinpituuden pylvääseen



Reunojen huolittelu

jos huoliteltava reuna kääntyy rullalle käytä vari-overlock ommelta ja paininjalkaa nro. 2.

Satiiniommel

Muuttamalla tikinpituutta /-leveyttä ompelun aikana saa koristeluun uutta ilmettä.



Koneeseen on ohjelmoitu valmis satiiniommel nro. 354

Parsintaohjelma



- Ommel: **parsintaohjelma nro. 22,
parsintaohjelma, vahvistettu nro. 23**
- Neula: **kankaaseen sopiva neulakoko ja -tyyppi**
- Lanka: **ohut parsintalanka**
- Syöttäjä: **ompeluasento**
- Paininjalka: **automaattinapinläprijalka nro. 3A, kaksoisautomaattijalka nro. 1 (vain parsintaohjelmaan nro. 22)**

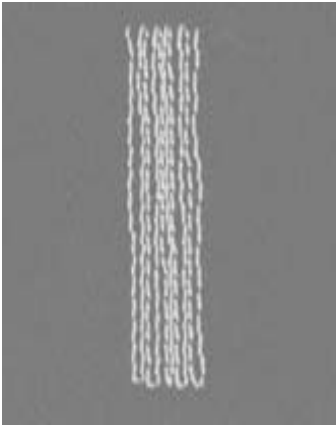

Parsintaohjelma nro. 22

korvaa langat pysty- tai vaakasuunnassa
kaikenlaisissa kudotuissa kankaissa

Valmistelu

- aseta tukimateriaali kuluneen alueen alapuolelle ennen parsinnan aloittamista

Ompelu

- ompele ensimmäinen ommelrivi
- paina (ja vapauta) päättelynäppäintä ja parsinnan pituus on ohjelmoitu
- jatka ompelua, kone vaihtaa suuntaa automaattisesti ja pysähtyy ohjelman lopussa



Parsintaohjelman nro: 22 voi ommella myös automaattinapinläprijalalla nro: 3A.

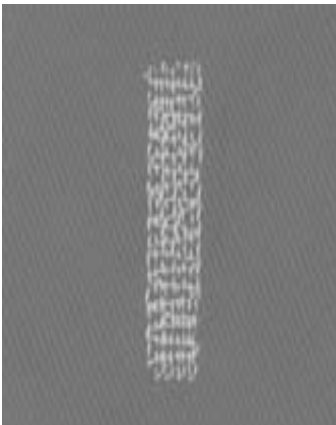

Parsintaohjelma, vahvistettu nro. 23

korvaa langat pysty- ja vaakasuunnassa
kaikenlaisissa kudotuissa kankaissa

Valmistelu

- automaattinapinläprijalka nro. 3A
- aseta tukimateriaali kuluneen alueen alapuolelle ennen parsinnan aloittamista

Ompelu

- aseta työ paininjalan alle siten, että neula on parsittavan alueen vasemmassa takareunassa
- ompele ensimmäinen ommelrivi
- paina (ja vapauta) päättelynäppäintä ja parsinnan pituus on ohjelmoitu
- jatka ompelua, kone vaihtaa suuntaa automaattisesti ja pysähtyy ohjelman lopussa



Suurialaiset työt:

siirrä työtä paininjalan alla ja jatka kuluneen alueen parsimista. Kertaalleen ohjelmoitu pituus säilyy koneen muistissa.



Hienosäätö (balanssi)

jos työ kiristää, korjaa hienosäätötoiminnolla, sivu 102.

Käsivarainen parsinta

- Ommel: **suoraommel nro. 1**
 Neula: **kankaaseen sopiva neulakoko ja -tyyppi**
 Lanka: **parsintalanka**
 Syöttäjä: **parsinta-asento (alhaalla)**
 Paininjalka: **parsintajalka nro. 9**

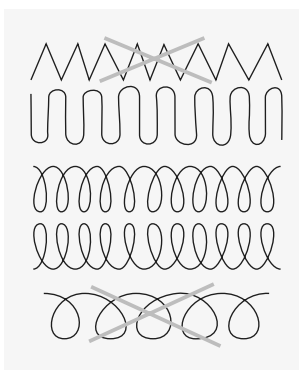
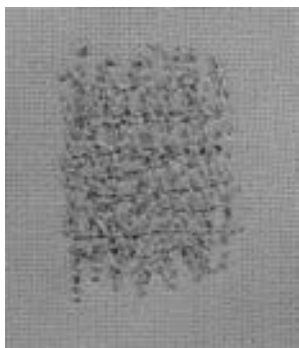

Reikien ja kuluneiden alueiden parsiminen

korvaa langat pysty-/ vaakasuunnassa kaikenlaisissa kudotuissa kankaissa.

Valmistelu

- pingota kangas parsinta-/ kirjonta-kehikseen, näin työ pysyy tasaisena eikä veny tai kiristä ompelun aikana
- käytä apupöytää

Ompelu

- liikuta kehystä kevyesti ja tasaisesti
- työskentele vasemmalta oikealle ja liikuta työtä tasaisin liikkein nykimättä
- muuta suuntaa ylös ja alas kaarevasti (jyrkissä mutkissa lanka voi katketa tai reikiä syntyä)
- ompele eri pituisiä pätkiä, jotta lanka häviää paremmin kankaaseen

Epätasainen tikinmuodostus

- jos lanka kasaantuu työn yläpuolelle, työtä on liikuteltu liian nopeasti ja nykivästi
- jos lanka muodostaa solmuja työn alapuolelle, työtä on liikuteltu liian hitaasti



Lanka katkeaa

- liikuta työtä tasaisesti ja pidä myös ompelunopeus tasaisena

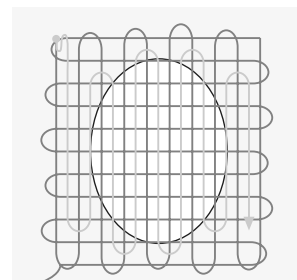
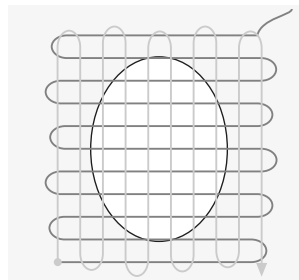
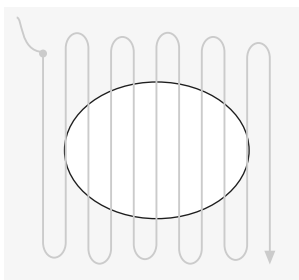

1. Ompelu reiän päältä

- ompele ensimmäiset rivin reiän yli, älä ompele liian tiheään
- ompele reilusti reikää isommalle alalle
- ompele reuna epätasaiseksi
- käännä työtä 90 astetta

2. Peitä ensimmäiset ommelrivit

- ompele ensimmäisten rivien päältä, älä ompele liian tiheään, ettei paikattavasta alueesta tulisi liian jäykkää
- käännä työtä 180 astetta

3. Viimeistele

- ompele vielä yksi erittäin harva rivistö (samansuuntaisesti kuin vaihe 2) (katso kuva)

Neulosten ompelu

Käytä uutta neulaa

- vahingoittunut neulan kärki rikkoo neuloksen

Käytä stretch (130/705 H-S) neulaa

- neulan kärki luistaa kuitujen välistä

Käytä ohutta hyvälaatuista lankaa

- liian karkea lanka voi rikkoa ohuen neuloksen kuidut ja pesun jälkeen neuloksessa näkyy reikiä

Käytä harsimiseen ohutta lankaa

- ohut harsintalanka on helppo poistaa sen jälkeen kun sauma on ommeltu

Suorita ensin koeompelu

- erilaisten neulosten joustavuus vaihtelee suuresti, toiset joustava yhteen suuntaan ja toiset molempiin suuntiin
- säädä ommel ommeltavan materiaalin mukaan
- lisää joustavuutta saa lyhentämällä tikinpituutta ja muuta tarvittaessa myös tikinleveyttä

Paininjalan puristus

- pehmeät ja löysäkudoksiset neulokset venyvät ommeltaessa
- vähennä paininjalan puristusta
- jos puristusta vähennetään liikaa ei työ syöty kunnolla ja ommel on epätasainen

Hyödyllistä tietoa neulosten ompeluun

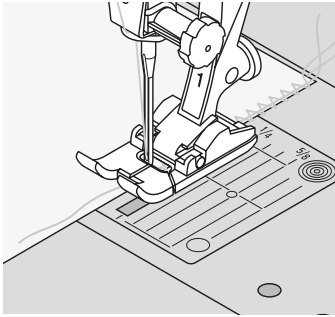

Sauma aaltoilee

- jätä lanka ompeleen sisään
- ompeleen jälkeen vedä langasta sauma sen alkuperäiseen pituuteensa

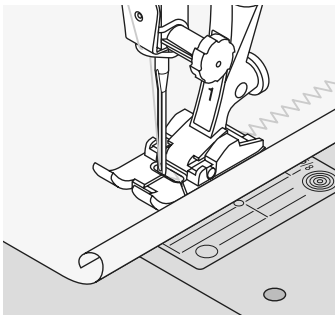

Reuna rullaantuu

- ompele noin 5mm päähän reunasta
- leikkaa ompelun jälkeen ylimääräinen pois

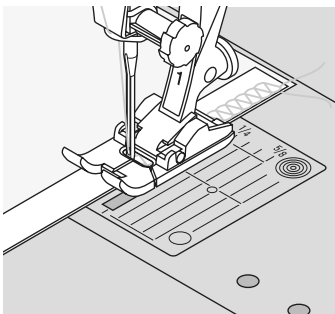

Saumat vetävät tai venyvät

- vahvista sauma nauhalla (esim. nauha neuleen olkasaumaan)
- käytä neuloksiin joustavaa vahvikenauhaa. Vahvikenauha estää sauman venymisen käytössä

Vari-overlock sauma



- Ommel: **vari-overlock nro. 3**
 Neula: **kankaaseen sopiva neulakoko ja -tyyppi**
 Lanka: **puuvilla tai polyester**
 Syöttäjä: **ompeluasento**
 Paininjalka: **overlock-jalka nro. 2**
kaksoisautomaattijalka nro. 1

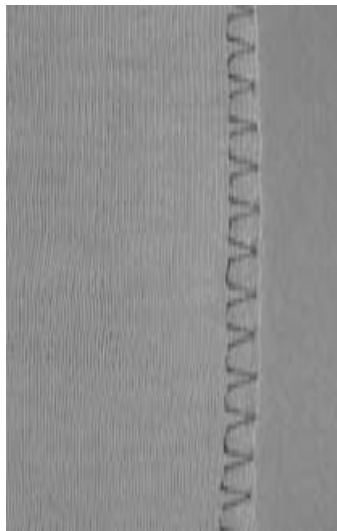

Overlock-jalka nro. 2 on suunniteltu erityistä joustavuutta vaativien saumojen ompeluun. Ompeleen jokainen tikki kiertyy paininjalassa olevan piikin ympäri ja näin on ompeleessa enemmän lankaa, jolloin se on erittäin joustava.

Huoltellusauma

- huoltellu löysäkudoksissa neuloksissa ja trikoossa

Ompelu

- ohjaa kankaan leikattua reunaa overlock-jalan tappia pitkin
- ommel muodostuu jalassa olevan tapin ja kankaan reunan yli

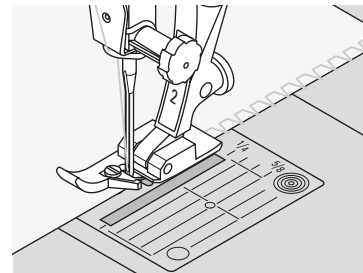

Neulokset ja trikoo

- käytä pallokärkistä neulaa, jotta neuloksen silmukat eivät vahingoittuisi



Joustavien materiaalien ompelu

- käytä stretch-neulaa (130/705H-S) neulan kärki luistaa kuitujen välissä

Kaksois-overlock sauma



- Ommel: **kaksois-overlock nro. 10**
 Neula: **kankaaseen sopiva neulakoko ja -tyyppi**
 Lanka: **puuvilla tai polyester**
 Syöttäjä: **ompeluasento**
 Paininjalka: **kaksoisautomaattijalka nro. 1**

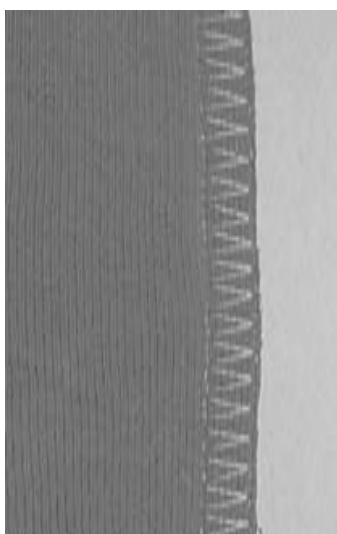

Huoltellusauma

huoltellu löysäkudoksissa neuloksissa ja trikoossa

Ompelu

- ohjaa kankaan leikattua reunaa overlock-jalan tappia pitkin

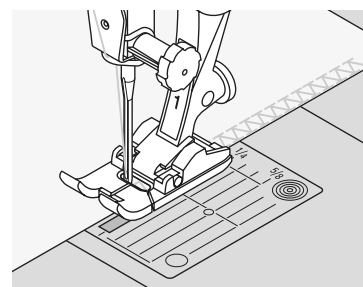

Jousto-overlock - /vahvistettu overlock-sauma

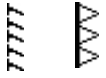

- Ommel: **jousto-overlock nro. 13
tai vahvistettu overlock nro. 19**
- Neula: **universal, pallokärki tai stretch**
- Lanka: **puuvilla tai polyester**
- Syöttäjä: **ompeluasento**
- Paininjalka: **kaksoisautomaattijalka nro. 1 tai
overlock-jalka nro. 2**

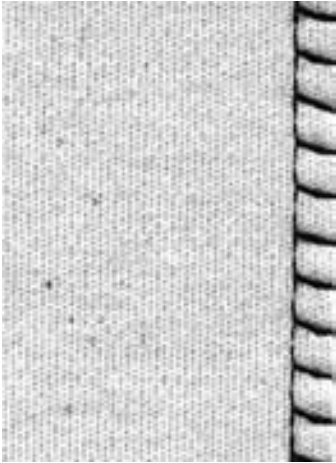

Huolittelusauma

- kaikki löysäkudoksiset neulokset

Ompelu

- ompele sauma työn reunaa pitkin
- neulan tulisi oikeassa ääriasennossa osua työn reunan yli

Erittäin joustava sauma

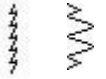

- Ommel: **jousto-ommit nro. 11 tai nro. 18**
- Neula: **universal, pallokärki tai stretch**
- Lanka: **puuvilla tai polyester**
- Syöttäjä: **ompeluasento**
- Paininjalka: **kaksoisautomaattijalka nro. 1**

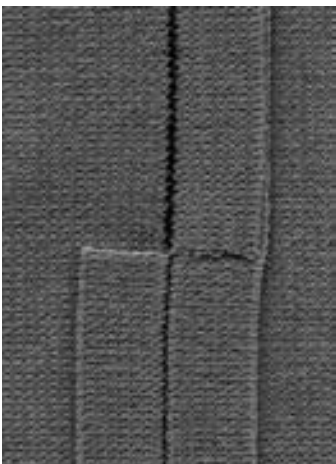

Avoin sauma

- erittäin joustava sauma neuloksiin
- urheilu-, uima- ja jumppa-asuihin
- sauma on sileä ja litteä



Paksuihin materiaaleihin ompele sauma 1cm päähän reunasta ja leikkaa ompelun jälkeen ylimääräinen pois.

Tasosauma



Ommel: **jousto-overlock nro. 13**
 Neula: **universal, pallokärki tai stretch**
 Lanka: **puuvilla tai polyester**
 Syöttäjä: **ompeluasento**
 Paininjalka: **kaksoisautomaattijalka nro. 1**

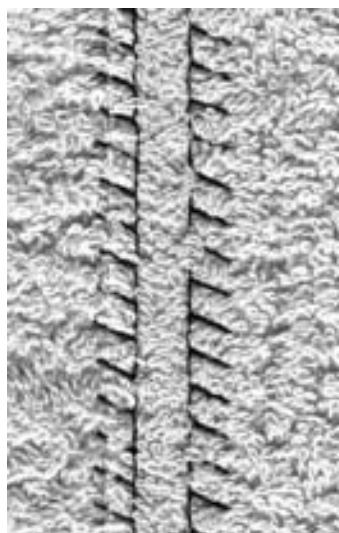

Tasosauma

- kankaan reunat ovat päällekkäin ja sauma ommellaan saumanvaran päälle
- saumasta tulee litteä ja kestävä
- sopii hyvin nukkapintaisille materiaaleille kuten frotee, sekä huopa ja nahka

Ompelu

- ompele jousto-overlock ommel päällimmäisen kankaan reunaa pitkin
- neulan ollessa oikealla ääriasennossa sen tulisi osua ylemmän kankaan reunan yli



Kangas ja lanka

käytä kankaan väristä lankaa, jolloin ommel ei juurikaan erotu nukkapintaisissa materiaaleissa.

Tasosauma

sopii materiaaleille ja käyttöön, joissa avattava sauma ei kestäisi.

Näkyvä päärme trikoo-ompeleella



Ommel: **trikoo-ommel nro. 14**
 Neula: **universal, pallokärki tai stretch**
 Lanka: **puuvilla tai polyester**
 Syöttäjä: **ompeluasento**
 Paininjalka: **kaksoisautomaattijalka nro. 1**

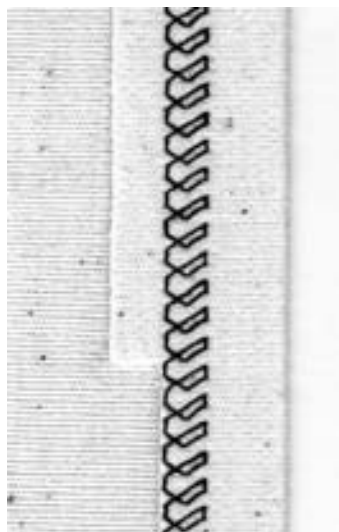

Näkyvä, joustava päärme

- kaikenlaiset puuvilla-, villa-, synteettiset- ja sekoitetrikoot

Valmistelu

- taita käänne ja kiinnitä tarvittaessa nuppineuloilla

Ompelu

- ompele työn oikealta puolelta
- leikkaa ylimääräinen reuna pois nurjalta puolelta (kuva)

Reunakaitaleet huolitteluompeleella

www

Ommel: **vari-overlock nro. 3**
 Neula: **materiaaliin sopiva neulakoko ja-tyyppi**
 Lanka: **puuvilla tai polyester**
 Syöttäjä: **ompeluasento**
 Paininjalka: **overlock-jalka nro. 2**

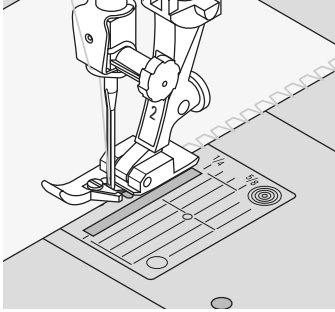

Huolitteluompeleella kiinnitetty reunakaitale

- kaikki ohuet puuvilla-, synteettiset- ja sekoitetrikoot

Valmistelu

- taita reunakaitale puoliiksi, huomioi myös saumanvarat
- oikea puoli ulospäin, kiinnitä kaitale nuppineuloon tai harsi pääntiehen



nurja puoli



oikea puoli

Ompelu

- ompele leikattua reunaa pitkin
- ohjaa työtä siten, että paininjalan tappi kulkee pitkin reunaa
- ommel muodostuu paininjalan tapin ja kankaan reunan yli



Reunakaitaleen oikea pituus

Leikkaa reunakaitale hiven kaulaukkua lyhyemmäksi ja venytä sitä hiven nuppineuloilla kiinnitettäessä.

Neulastop alas toiminto

Neula alhaalla pitää työn paikallaan asettelun aikana (kaula- ja hihaaukot).

Vetoketjut

Ommel:	suoraommel nro. 1
Neula:	kankaaseen sopiva neulakoko ja -tyyppi
Lanka:	puuvilla tai polyester
Syöttäjä:	Ompeluasento
Paininjalka:	vetoketjijalka nro. 4 tai vetoketjijalka ohjaimella nro. 14 (lisätarvike)
Neulanaseto:	äärioikea/äärivasen



Valmistelu

- harsi vetoketju kiinni
- kankaan reunojen (sauman) tulee olla kohdakkain vetoketjun keskellä

Vetoketjun ompelu

- avaa vetoketjua muutamia senttejä
- aloita ompelu ylhäältä vasemmalta
- ohjaa työtä niin, että paininjalan reuna kulkee mahdollisimman lähellä vetoketjun hammastusta
- pysäytä ennen vetoketjun lukkoa (neulan asento alhaalla) nosta paininjalka ja vedä vetoketju kiinni
- jatka ompelua vetoketjun päähän asti ja pysäytä neulan asento alhaalla
- käännä työ ja ompele vetoketjun toinen sivu paininjalka mahdollisimman lähellä vetoketjun hammastusta

Vaihtoehtoisesti: vetoketjun ompelu molemmat sivut alhaalta ylös

- soveltuu kaikille nukkapintaisille kankailla (esim. sametti)
- suorita valmistelu kuten edellä
- aloita ompelu saumasta vetoketjun päästä ja ompele ensimmäinen sivu alhaalta ylös
- ompele toinen sivu samoin alhaalta ylös

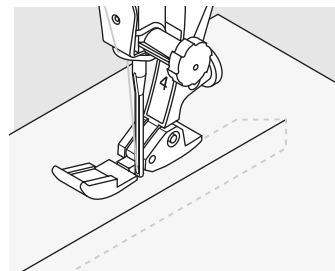

Vetoketju koristeena

- Ompele vetoketju näkyviin katseenvangitsijaksi

Ompelu vetoketjun lukon kohdalta

- vedä vetoketju kiinni ja ompele noin 5cm päähän lukosta
- jätä neula kankaaseen, nosta paininjalka ja avaa vetoketju, laske paininjalka ja jatka ompelua



Sauman alku

- Pidä langanpäistä kiinni, kun aloitat ompelun. Vedä kangasta samanaikaisesti kevyesti taaksepäin (vain muutaman piston verran)

Erityisen paksu vetoketju tai kangas

- tasainen ommel jälki saadaan käyttämällä neulaa nro. 90–100

Piilo-ommel



Ommel: **piilo-ommel, leveä nro. 9,
piilo-ommel, kapea nro. 29**
 Neula: **kankaaseen sopiva neulakoko ja -tyyppi**
 Lanka: **puuvilla, polyester, silkki tai monofilamentti**
 Syöttäjä: **ompeluasento**
 Paininjalka: **piilo-ommeljalka nro. 5**

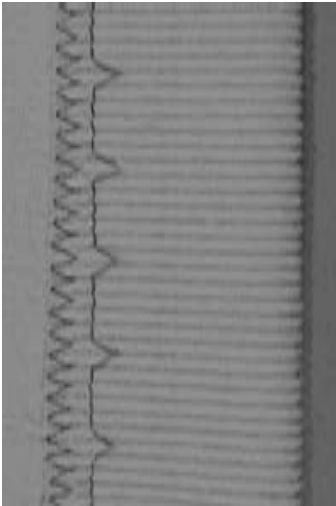

piilo-ommel, leveä



piilo-ommel, kapea

Piilo-ommel, leveä nro. 9

- näkymätön päärmä, keskivahvoissa ja paksuissa kankaissa

Piilo-ommel, kapea nro. 29

- näkymätön päärmä erittäin ohuissa kankaissa

Valmistelu

- huolittele leikatut reunat
- taita päärmä ja harsi tai kiinnitä nuppineuloin
- taita työ siten, että viimeistelty päärmään reuna tulee näkyviin (katso kuva)
- aseta työ paininjalan alle siten, että ohjain kulkee taitetta pitkin

Ompelu

- neulan tulisi juuri ja juuri lävistää taitteen reuna
- ompele noin 10cm ja tarkista työn molemmat puolet, säädä tarvittaessa tikinleveyttä



Ompeleen säätö:

- suorita ensin koeompelu samanlaatuiselle kankaalle. Säädä tarpeen mukaan.
- ohjaa työtä tarkasti paininjalan ohjainta pitkin

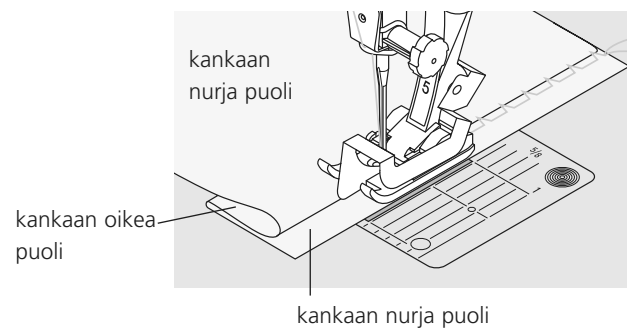

Reunukset kenno-ompeleella



Ommel: **kenno-ommel nro. 8**
 Neula: **universal, pallokärki tai stretch**
 Lanka: **puuvilla tai polyester**
 Syöttäjä: **ompeluasento**
 Paininjalka: **kaksoisautomaattijalka nro. 1**

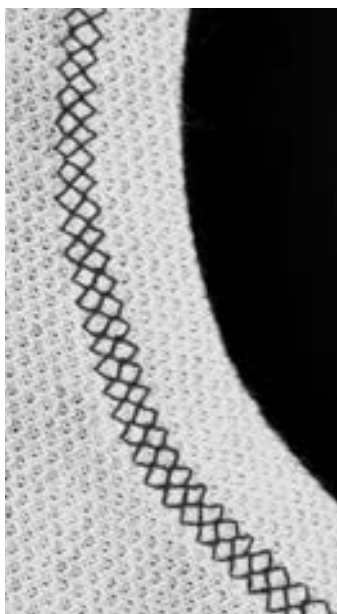

Reunukset kenno-ompeleella

- kaikenlaiset puuvilla-, villa-, synteettiset- ja sekoitetrikoot

Valmistelu

- taita leikattua reunaa 1cm nurjalle ja silitä tai harsi tarvittaessa

Ompelu

- ompele oikealta puolelta paininjalan leveydeltä
- leikkaa ylimääräinen reuna pois nurjalta puolelta

Hienosäätö (balanssi) /korjaus

Jos kenno ei ole "kiinni" vaan näyttää aukeavan suorita säätö

- käännä pistonpituuden säätöä kunnes oikeanpuoleinen ommel on kankaalle ommellun näköinen



Neulastop alas

neula pysyy kankaassa työn asettelun aikana (kaula-aukot, hihansuut).



Kapean kuminauhan kiinnittäminen



Ommel: **universal-ommel nro. 15**
 Ompeleen leveys: **kuminauhan leveyden mukaan**
 Neula: **kankaaseen sopiva neulakoko ja -tyyppi**
 Lanka: **puuvilla tai polyester**
 Syöttäjä: **ompeluasento**
 Paininjalka: **kaksoisautomaattijalka nro. 1 tai koruommeljalka nro. 6 (lisätarvike)**

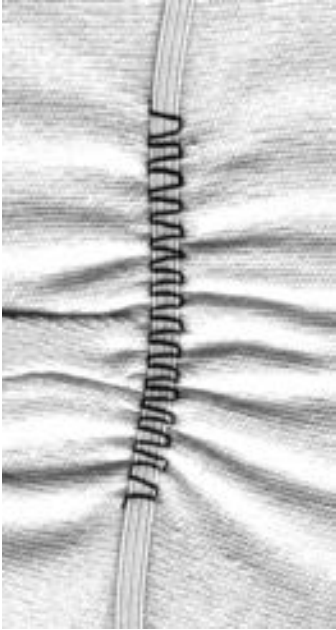

Kuminauhan kiinnitys

- pitkien kappaleiden poimuttamiseen
- kaikenlaiset röyhelöt ja poimutetut reunakaitaleet
- röyhelö hihansuut ja kaula-aukot, ohuet verhokankaat ym.

Valmistelu

- leikkaa tarvittavan pituinen kuminauha

Ompelu

- ompele kuminauhan päältä ja säädä tikinleveys hieman kuminauhaa leveämmäksi
- neula ei saa lävistää kuminauhaa
- ompelun jälkeen tasoita poimutelmat



Sauman alun ja lopun päättely

Ompele muutama pisto suoraa ommelta sauman alkuun ja loppuun.

Nopea pääärme

- lasten ja nukan vaatteisiin
- kiinnitä kuminauha työhön ennen sivusaumojen ompelua

Harsintapisto

- Ommel: **harsintapisto nro. 30**
 Neula: **kankaaseen sopiva koko ja tyyppi**
 Lanka: **puuvilla/polyester/ohut harsintalanka**
 Syöttäjä: **alhaalla (parsinta-asento)**
 Paininjalka: **parsintajalka nro. 9**

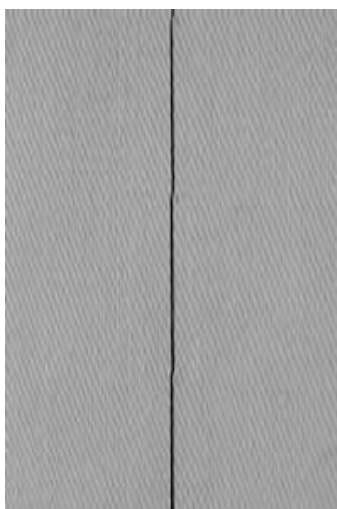

Harsintapisto:

- kaikki työt, joissa tarvitaan erittäin pitkää pistoa
- harsinta, päärmeet, vanun kiinnitys, jne.
- ommel on helppo poistaa

Valmistelu:

- kiinnitä nuppineulat poikittain harsintasuuntaan nähden, jotta kangaskerrokset eivät luistaisi

Harsinta

- laske syöttäjä
- asettele työ paininjalan alle ja ompele yksi tikki
- pidä langanpäistä kiinni kun aloitat ompelun
- vedä työtä takaapäin haluamaasi tikiinpituuteen
- ompele yksi tikki ja toista toimenpide

Päättele

- ompele muutama normaalipituinen tikki sauman alkuun ja loppuun



Harsinta

- käytä ohutta lankaa, ommel on helpompi poistaa

Tilkkutyöommel / suoraommel

- Ommel: **suoraommel nro. 1**
 Neula: **kankaaseen sopiva neulakoko ja -tyyppi**
 Tikiinpituus: **1.5 mm – max. 2 mm**
 Lanka: **puuvilla tai polyester**
 Syöttäjä: **ompeluasento**
 Paininjalka: **tilkkutyöjalka nro. 37 (lisävaruste)**
tilkkutyöjalka nro. 57 (lisävaruste)



Tilkkutyöjalka

Tilkkujen kiinnittäminen yhteen vaatii tarkkuutta. Tilkkutyöjalan keskimmäiset merkit paininjalan sivuilla ovat neulan kohdalla, paininjalan edessä ja takana olevat merkit näyttävät 6mm saumanvaran neulasta eteen- / taaksepäin. Mikäli ompelet jalan etäisyydellä kankaan reunasta, saumavara on 6mm levyinen, merkit helpottavat työn kääntämistä kulmissa saumanvaran pysyessä aina samana.

Suosittelava tikiinpituus on 1,5-2mm
 Ompeleiden päättele ei ole välttämätöntä ottaen huomioon, että saumat ovat suhteellisen lyhyitä. Apupöydän käyttö helpottaa työskentelyä.

Huom. tilkkutyöjalkassa on pieni neula-aukko, joten sillä voi ommella ainoastaan suoraa ommelta.

Koristeompeleet

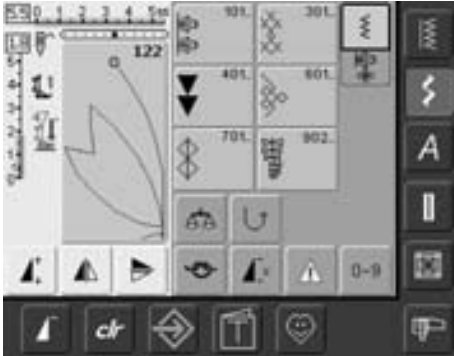

Koristeompeleet

- valitse «Koristeompeleet»

Koristeompeleen valinta

- valitse «koristeompeleet»
- koristeompeleet on ryhmitelty niiden tyylin ja käytön mukaan
- 101, ..., 301, ..., 401, ..., 601, ..., 701, ..., 902, ...
- kosketa haluamaasi kuvaketta ja kyseisen ryhmän ommelvalikko aukeaa näytölle
- valitse haluamasi ommel

Koristeompeleiden käyttö

Kankaasta riippuen, valitse työhösi parhaiten sopivat ompeleet. Ohessa muutamia perusohjeita onnistuneeseen lopputulokseen.

- ohuet kankaat
- yksinkertaiset suorasta ompeleesta muodostuvat koristeompeleet sopivat parhaiten (tässä esim. ommel nro. 101)
- keskivahvat kankaat
- koristeompeleet, joissa enemmän tikkejä, vahvistettu suoraommel, kapea satiiniommel (tässä esim. ommel nro. 615)
- paksut kankaat
- koristeompeleet, joissa enemmän tättöpintaa, myös leveitä satiiniompeleita (tässä esim. ommel nro. 401)



Täydellinen tikinmuodostus

- käytä neulassa ja puolassa samaa lankaa
- käytä tukimateriaalia työn nurjalla puolella
- käytä nukkapintaisten materiaalien yläpinnalla kirkasta vesiliukoista tukimateriaalia estämään ompeleen "uppoaminen" (esim. pehmeä villakangas, sametti, jne.)

Käyttö

- Ommel: **koristeompeleet**
 Neula: **kankaaseen sopiva neulekoko ja -tyyppi**
 Lanka: **puuvilla, polyester tai kirjontalanka**
 Syöttäjä: **ompeluasento**
 Paininjalka: **kaksoisautomaattijalka nro. 1,
 avoin koruommeljalka nro. 20,
 koruommeljalka nro. 6 (lisätarvike),
 läpinäkyvä jalka nro. 34 (lisätarvike)**



Tikinleveyden muuttaminen

- ompeleen muokkaaminen erinäköiseksi
- leveämmäksi = käänä säätönuppia myötäpäivään
- kapeammaksi = käänä säätönuppia vastapäivään
- perusasetukset, sekä tehdyt muutokset näkyvät ruudulla
- paluu perusasetukseen = kosketa tikinleveyden palkkia tai valitse «clr»

Tikinpituuden muuttaminen



- ompeleen muokkaaminen erinäköiseksi
- pidemmäksi = käänä säätönuppia myötäpäivään
- lyhyemmäksi = käänä säätönuppia vastapäivään
- perusasetukset, sekä tehdyt muutokset näkyvät ruudulla
- paluu perusasetukseen = kosketa tikinpituuden palkkia tai valitse «clr»



Muutettujen perusasetusten tallennus

- Tallenna ommel muutetuilla säädöillä omaan henkilökohtaiseen ohjelmaasi

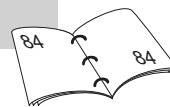

Tallenna muutokset pysyvästi



Koristeompeleiden ja toimintojen yhdistäminen

- Ommel: **koristeompeleet**
 Neula: **kankaaseen sopiva neulakoko ja -tyyppi**
 Lanka: **puuvilla, polyester, kirjontalanka**
 Syöttäjä: **ompeluasento**
 Paininjalka: **kaksoisautomaattijalka nro. 1 tai avoin koruommeljalka nro. 20, koruommeljalka nro. 6 (lisätarvike) läpinäkyvä jalka nro. 34 (lisätarvike)**

Oheisia toimintoja käyttämällä voi koristeompeleista luoda uusia.

Ohjeet

- valitse ommel
- valitse toiminto
- muutos näkyy ompeleen editointinäytöllä
- ompeleeseen voi yhdistää samanaikaisesti useita toimintoja

Peilikuva-toiminnot

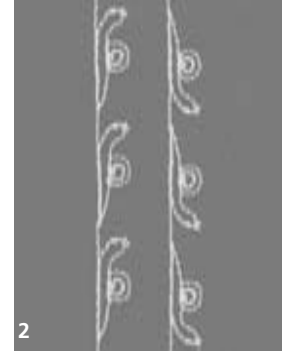
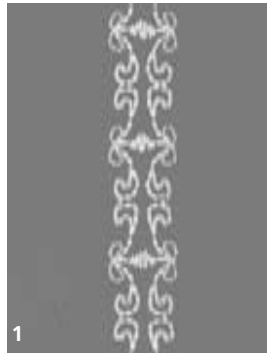

Toimintojen poistaminen:



- valitse «clr» tai poista toiminto koskettamalla kyseisen toiminnon kuvaketta

- kosketa "peilikuva, pysty" kuvaketta (oikea/vasen)
- ommel kääntyy oikea/vasen peilikuvaksi

- kosketa "peilikuva, vaaka" kuvaketta (ylös/alas)
- ommel kääntyy ylös/alas peilikuvaksi
- valitse molemmat peilikuva-toiminnot samanaikaisesti
- ommel kääntyy sekä pysty-, että vaakasuunnassa

Koristeompeleen pidentäminen (1)

- kosketa kuvaketta yhden tai useamman kerran
- valittu ommel "venyy" 2-5 kertaiseksi
- joissain ompeleissa on rajoituksia, niiden pituuden voi vain kaksinkertaistaa alkuperäisestä koosta

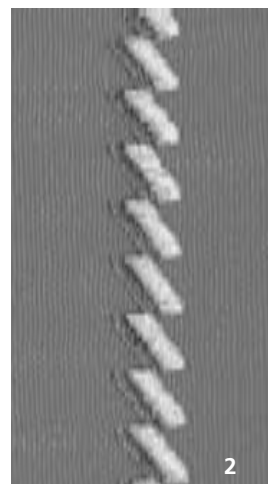
**Kaksois-, kolmois- tai sulkaneulalla ompelu (2)**

- erikoisneuloja käytettäessä ota turvaohjelma käyttöön
- kun ommel on valittu, rajoittaa kone automaattisesti tikinleveyden valitun neulan mukaan,
- paras lopputulos saadaan valitsemalla yksinkertaisia ompeleita

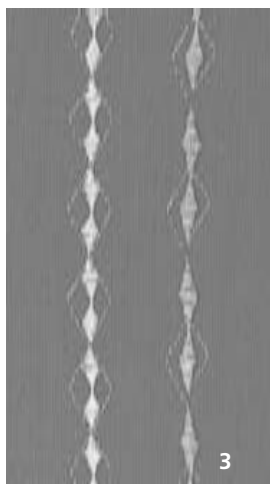
**Hienosäätö (balanssi) (3)**

- hienosäätö-toiminnolla voi ompeleisiin luoda uudenlaisia efektejä, esim. vino

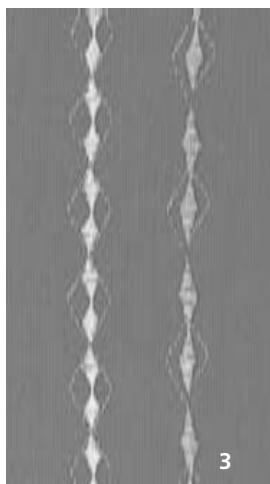
**Käytä «kuvion loppu» ja «kuvion toisto» toimintoja**

- valitse «kuvion loppu» ja kone pysähtyy jokaisen kuvion tai kuvioyhdistelmän lopussa
- valitse «kuvion toisto» ja valitse kuinka monta kuviota tai kuvioyhdistelmää haluat ommella. Kone pysähtyy kun valittu määrä on ommeltu

Ommelyhdistelmät - hyöty- ja koristeompeleet



- valitse «Ommelyhdistelmät»
- valikko aukeaa ja voit aloittaa omien ommelyhdistelmien luomisen



Eri ompeleiden yhdisteleminen

- valitse ommel
- ommel on ylinnä editointinäytöllä
- valitse seuraava ommel
- jatka kunnes haluamasi ommelyhdistelmä on valmis

- yhdistelmän korjaukset/muutokset sivut 90 - 91
- yhdistelmän tallentaminen sivut 87 - 88

Useimpia hyöty- ja koristeompeleita voidaan yhdistellä, paitsi ei seuraavia:
 päättelyohjelma nro. 324, päättelyommel nro. 5
 harsinta nro. 30
 parsinta nro. 22 ja nro. 23
 trengsit nro. 24 ja nro. 25
 kolmiotrenssi nro. 27
 napinlävet ja sirkat nro. 51 - 63



Yhdistelmän kääntäminen peilikuvaksi vasen/oikea

- valitse «Monitoiminto»
- valitse «Peilikuva»
- koko ommelyhdistelmä kääntyy peilikuvaksi



Lisää päättely (4 lyhyttä päättelypistoa)

- ohjelmoi päättelytoiminto ommelyhdistelmään ensimmäiseksi

Esimerkki:

- koristeommelryhmästä 601. valitse kerran ommel nro. 655
- avaa hyötyommelvalikko ja valitse kerran suoraommel nro. 1
- avaa koristeommelvalikko ja koristeommelryhmästä 601. valitse kerran ommel nro. 606
- avaa hyötyommelvalikko ja valitse kerran suoraommel nro. 1
- kone ompelee valittuja ompeleita jatkuvana ketjuna



Esimerkki: ompeleiden ja toimintojen yhdistäminen

- valitse kerran ommel nro. 656
- valitse ommel nro. 656 uudelleen ja aktivoi peilikuvatoiminto ylös/alas
- ommel kääntyy peilikuvaksi ompelusuunnassa
- kone ompelee vuorotellen alkuperäistä ja peilikuvaksi käännettyä ommelta



Kirjaimet

- 3 eri kirjaintyyppiä
- jokaisesta kirjaintypistä 2 eri kokoa
- kahdet tikkukirjaimet myöskin pienet kirjaimet

Käyttö:

- tekstit
- nimilaput tilkkutöihin
- nimilaput vaatteisiin ym



Kirjaimet

- valitse ommelryhmä «Kirjaimet»

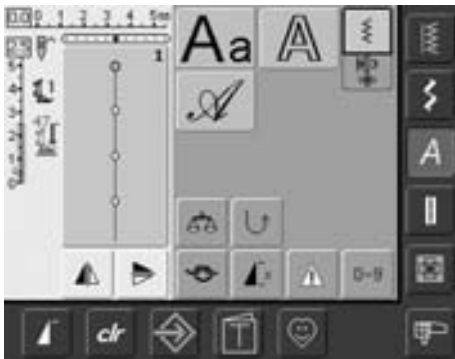

Kirjainvalikko

- Kirjainvalikko aukeaa
 - **Tikkukirjaimet**
 - **Vahvistetut tikkukirjaimet**
 - **Script italic (monogrammit)**
- valitse kirjaintyyppi koskettamalla kuvaketta
- kyseinen aakkosvalikko aukeaa

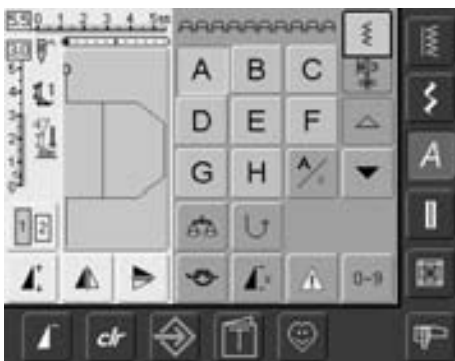
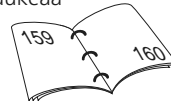

Kirjainten valinta

- selaa nuolilla haluamasi kirjain, numero tai merkki näytölle ja kosketa sitä
- koskettamalla «A/a» kuvaketta vaihtuu isot/pienet kirjaimet valinta

Täydellinen tikinmuodostus

- käytä samanväristä yä- ja alalankaa
- käytä tukimateriaalia työn alapuolella
- nukkapintaisissa materiaaleissa käytä vesiliukoista tukimateriaalia työn yläpinnalla (pehmeä villakangas, sametti ym.)
- pehmeissä kankaissa käytä isoja tikkukirjaimia (näkyvät paremmin)

Kirjainten yhdistäminen

- Ommel: **kirjaimet**
 Neula: **kankaaseen sopiva neulakoko ja -tyyppi**
 Lanka: **puuvilla, polyester, kirjontalanka**
 Syöttäjä: **ompeluasento**
 Paininjalka: **kaksoisautomaattijalka nro. 1**

Kirjaimet

- jos ompelet samaa kirjainta koko rivin, valitse yksittäisompeleet ja sitten haluamasi kirjain
- kun kirjaimista muodostetaan sana, valitse ommelyhdistelmät ja sitten sanaan tarvittavat kirjaimet



Kirjainten yhdistäminen

- avaa "Ommelyhdistelmät"
- valitse kirjain
- valittu kirjain näkyy ompeleen editointinäytöllä ja kirjainvalinnan yläpuolella
- kursori näkyy editointinäytöllä kirjaimen alapuolella



- valitse seuraava kirjain koskettamalla sitä
- valittu kirjain näkyy ompeleen editointinäytöllä edellisen kirjaimen alapuolella ja kirjainvalinnan yläpuolella

Tekstin korjaus



Kirjaimien lisääminen

- lisättävä kirjain tulee aina kursorin yläpuolelle
- jos kirjain lisätään tekstin alkuun vie kursori nuolella ensimmäisen kirjaimen yläpuolelle
- aktivoi paikka lisättävälle kirjaimelle valitsemalla editointinäytöllä tai hae selailunuolien avulla
- valitse uusi kirjain
- valittu kirjain ilmestyy kursorin yläpuolelle

Kirjaimien poistaminen

- poistettava kirjain kursorin yläpuolella
- aktivoi poistettava kirjain editointinäytöllä tai hae se näkyviin selailunuolien avulla
- valitse «poista»
- kirjain häviää näytöltä



- yhdistelmien poistaminen ja tallentaminen







**Päättytoiminnon lisäys
(4 lyhyttä pistoa)**

- ohjelmoi päättytoiminto ommelyhdistelmään ensimmäiseksi

Kirjainten ja toimintojen yhdistäminen

Valitse pikkukirjaimet (vain tikkukirjain ja Script)

- kosketa iso/pieni kirjain kuvaketta
- pikkukirjain «a» näkyy korostettuna
- kosketa iso/pieni kirjain kuvaketta uudelleen ja «A» näkyy korostettuna
- isot kirjaimet on valittu



Peilikuva

- kosketa «peilikuva ylös/alas» kuvaketta
- teksti kääntyy peilikuvaksi
- kokeile myös «peilikuva oikea/vasen»

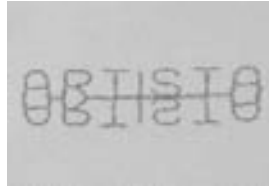

Kuvion pidennys

- kosketa «kuvion pidennys» kuvaketta
- valitun kirjaimen leveys on 2-kertainen

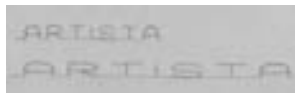

Kuvioyhdistelmän toisto

- tee kuvioyhdistelmä
- kosketa «kuvion toisto» yhden tai useamman kerran (numerot 1-9)
- kone pysähtyy automaattisesti kun valittu määrä on ommeltu



Koon muuttaminen

- kosketa «kirjaimen koko» valintaa ja vaihtoehto 2 muuttuu siniseksi
- kirjaimen koko on nyt 4mm
- kosketa «kirjaimen koko» valintaa uudelleen ja kirjaimen koko muuttuu takaisin suuremmaksi (vaihtoehto 1 muuttuu siniseksi)



Napinlävet

Yleistä

Perinteisen käytön ohella voidaan napinläpiä käyttää myös koristeluun. artista 630 ompelukoneessa on napinläpiä kaiken tarpeen hyvin kattava valikoima. Napinlävet voidaan ommella ja ohjelmoida usealla eri tavalla.



Napinlävet/napin kiinnitys/sirkat

- valitse ommelryhmä «napinlävet»
- napinläpivalikko aukeaa näyttöruudulle
- kosketa valitsemaasi ommelta

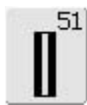

51 Perusnapinläpi

Ohuet ja keskivahvat kankaat.
Puserot, leningit, sisustus.



52 Kapea napinläpi

Ohuet ja keskivahvat kankaat.
Puserot, leningit, lasten ja nukenvaatteet



53 Joustava napinläpi

kaikki joustavat materiaalit,
puuvilla, silkki ja synteettiset
kuidut

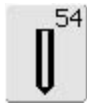

54 Pyöristetty napinläpi, normaali salpa

Keskivahvat ja paksut kankaat.
Jakut, takit, puvut



56 Vaatturin napinläpi

Paksut joustamattomat kankaat.
Jakut, takit, miesten puvut.



59 Suoraommelnapinläpi

Nahka, nahkajäljitelmät, muovi,
löysäkudoksiset kankaat.
Esitikkaus, vahvistaminen



60 Napinkiinnitysohjelma

2- ja 4- reikäisten nappien
kiinnitys



61 Sirkka, kapea siksak

Nyörien ja kapeiden nauhojen
pujotusväylät, koristetyöt.

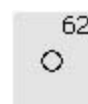

62 Sirkka, suoraommel

Nyörien ja kapeiden nauhojen
pujotusväylät, koristelu.

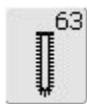

63 Käsintehtyyn näköinen napinläpi

Ohuet ja keskivahvat kudotut
kankaat. Vaatteet, perinneke-
sityöt, kodin tekstiilit.

Napinläpien ohjelmointitoiminnot

Seuraavat toiminnot näkyvät näytön alareunan työkalupalkissa aina kun joku napinlävistä nro. 51–54, 56, 59 tai 63 on valittu.



Manuaalinen napinläpi

- kosketa kuvaketta ja manuaalisen napinläven ompelunäyttö aukeaa
- ompele 4- tai 6-vaiheinen napinläpi (tyypistä riippuen)

Käyttö:

- yksittäisten napinläpien ompeluun
- napinläpien korjaamiseen



Napinläven pituuden ohjelmointi

- toiminto on vaalean sininen = aktivoitu sen jälkeen kun napinläpi on valittu
- päättelynäppäimen avulla voidaan määrittää napinläven pituus ensimmäistä napinläpeä ommellessa tai koskettamalla aktivoitua kuvaketta
- kun napinläven pituus on ohjelmoitu muuttuu kuvake keltaiseksi = ei aktivoitu
- toiminto on aktivoita uudelleen jos napinläven pituutta halutaan muuttaa



Napinläven pituus- syöttö millimetreinä tai napin koon mittaus näyttöruudulla

- kosketa kuvaketta ja mittanäyttö aukeaa
- syötä napinläven haluttu pituus (mm) tikinpituuden tai tikinleveyden säätimellä
- pidä nappi ruudulla kuvan kohdalla
- määritä napinläven koko näytöllä siirtämällä musta pystyviiva napin oikeaan reunaan
- kone lisää pituuteen 2mm napin paksuutta varten

Käyttö:

- helppo ja nopea tapa napinläven koon määrittämiseen

Tietoa napinläpien ompelusta

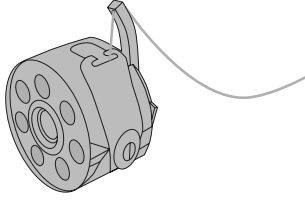

Langankireys

- pujota alalanka puolakotelon tapissa olevaan reikään
- alalangan kireys on hieman ylälankaa kireämpi
- tämä antaa napinläven sivuille hieman pyöristetyn vaikutelman kankaan oikealla puolella ja parantaa sen ulkonäköä
- punos vahvistaa napinläpeä
- ompele molemmat sivut samalla nopeudella

Napinläpien merkitseminen

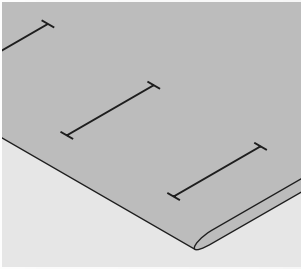

Manuaalinapinläpien pituuden merkitseminen

- merkitse napinläven pituus
- ompelussa käytetään napinläpijalkaa nro. 3

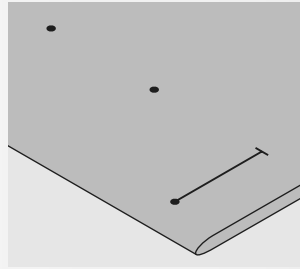

Automaattinapinläpien pituus

- merkitse ainoastaan yhden napinläven pituus
- kone ohjelmoi seuraavien napinläpien pituuden automaattisesti kun olet ommellut ensimmäisen
- merkitse ainoastaan muiden napinläpien aloituskohta

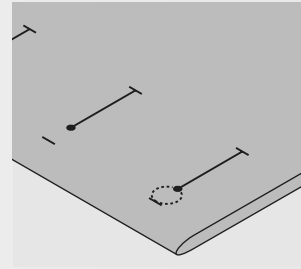

Vaatturin napinläven pituus

- merkitse ainoastaan sivun pituus
- kone lisää pituuteen napinläven pohjukan

Koeompelu

- suorita koeompelu samalla kankaalla ja tukikankaalla, joita käytät lopullisessa työssä
- valitse napinläpityyppi, jonka ompelet lopulliseen työhön ja ompele samassa kankaan suunnassa
- leikkaa napinläpi auki
- vie nappi napinläven sisään ja säädä tarvittaessa napinläven kokoa



Korjaukset

Sivun leveys:

- säädä tikinleveyttä



Tikinpituuden muuttaminen:

- kaikki tikinpituuden muutokset vaikuttavat molempiin sivuihin (tiheämpi tai väljempi)
- muutoksen jälkeen ohjelmoi napinläpi aina uudelleen

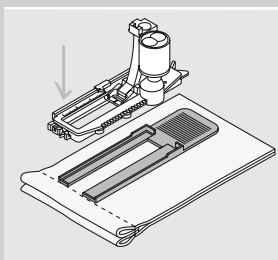
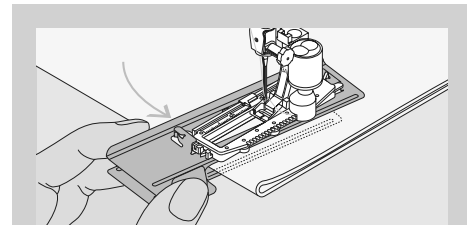

Mikäli napinläpi ommellaan suorassa kulmassa paksuun saumaan suosittelemme korkeussäätölevyn (lisätarvike) käyttöä. Aseta levy takaapäin kankaan ja paininjalan reunan paksun osan taakse (kuva vasemmalla).

Korkeussäätölevy (ylläoleva kuva) on joissain maissa lisätarvike. Edessä oleva ohjain auttaa ommeltaessa napinläpiä erittäin paksuille materiaaleille. Voidaan käyttää ainoastaan automaattinapinläpijalan nro. 3A kanssa.

Oikeat tukimateriaalit napinläville

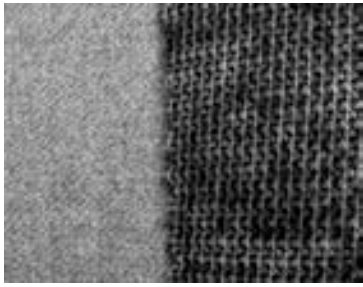

1

Automaattiset napinlävet

- käytä aina tukimateriaalia (1) jotta napinlävet onnistuvat
- valitse ommeltavan kankaan laatuun ja paksuuteen sopiva tukimateriaali

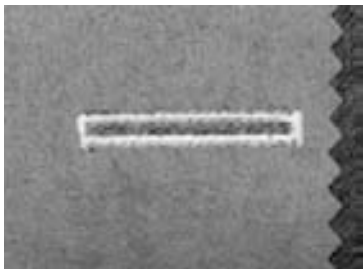

2

- paksuihin ja pitkänukkaisiin kankaisiin voidaan käyttää yläpinnalla esim. Solvy-kalvoa joka estää ompeleen uppoamisen kankaaseen (2) ja kangast syöttyä tasaisesti

Punosvahvisteiset napinlävet

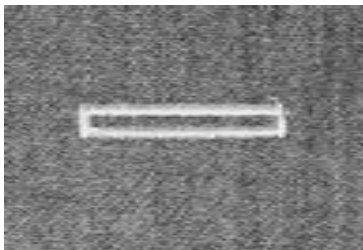

Punoslanka

- punoslanka vahvistaa napinläpeä ja antaa niille kauniin ulkonäön
- silmukan tulee asettua napinläven siihen päähän, joka on alttiina kulutukselle = kohta, johon nappi kiinnitetään
- aseta työ paininjalan alle sen mukaisesti
- punosvahvisteinen napinläpi soveltuu perus- ja vaatturin napinläville

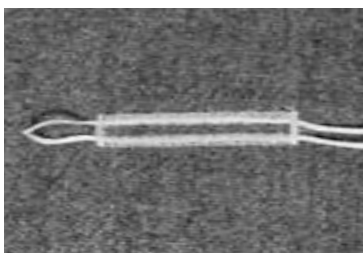

Punoslangaksi suositeltavat langat

- helmilanka nro. 8
- paksu ompelulanka
- ohut virkkauslanka

Punoslangan asettaminen paininjalkaan nro. 3 (lisävaruste)

- vie neula alas napinläven alkukohtassa
- paininjalka yläasentoon
- aseta punoslanka napinläpijan keskimmäiseen piikkiin (edessä)

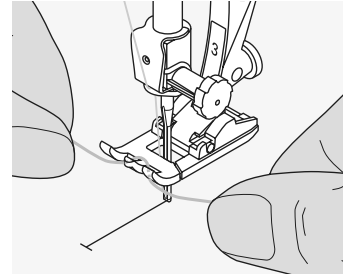

- asettele molemmat langanpäät paininjalan uriin ja vedä taaksepäin
- laske paininjalka alas

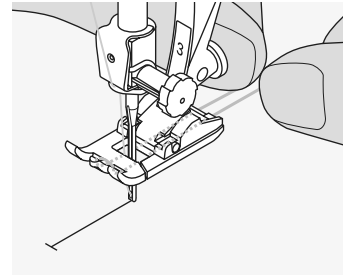

Ompelu

- ompele napinläpi tavalliseen tapaan
- pidä langasta kevyesti kiinni
- napinläpi muodostuu punoslangan päälle ja peittää sen

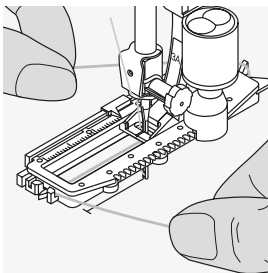

Punoslangan asettaminen automaattinapinläpijalkaan nro. 3A

- vie neula alas kankaaseen napinläven aloituskohtaan
- nosta paininjalka
- ohjaa punoslankaa paininjalan alla sen taakse (katso kuva)
- vie punoslanka paininjalan takana olevaan tappiin

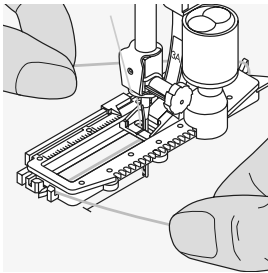

- vie langat paininjalan etuosaan
- ja vedä ne loveen
- ompele napinläpi

Ompelu

- ompele napinläpi tavalliseen tapaan
- pidä langasta kevyesti kiinni
- napinläpi muodostuu punoslangan päälle ja peittää sen

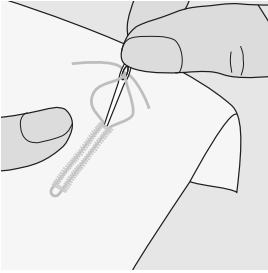

Punoslangan päättely

- vedä punoslanka napinläpeen kunnes silmukka häviää napinläven salvan alle
- vedä langanpäät nurjalle puolelle, solmi tai päättele kiinni työhön

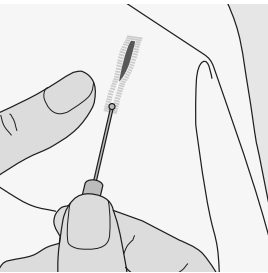

Napinläven auki leikkaaminen

- käyttäen ratkojaa tai napinläpialttaa ja puualustaa leikkaa molemmista päistä ja etene kohti keskikohtaa
- aseta neula napinläven päähän lisäsuojaksi välttääksesi leikkaamasta lyhyiden napinläpien päitä vahingossa

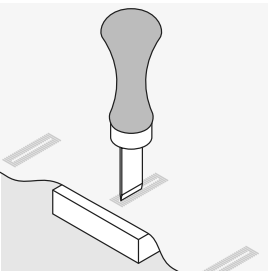

Napinläpialtta ja puualusta (lisävaruste)

- aseta kangas puualustalle
- aseta taltta napinläven keskelle
- paina taltta alas (joko käsin tai vasaralla) ja avaa napinläpi

Napinläven hienosäätö



Auromaattisen perusnapinläven hienosäätö

- hienosäätö vaikuttaa molempiin sivuihin

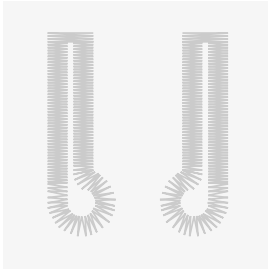

A

B

Vaatturin- / pyöreäpäisen napinläven hienosäätö

- hienosäätö vaikuttaa molempiin sivuihin
- silmukan/pohjukan hienosäätö:
- 1. ompele ensimmäisen sivun suora-ommel ja pysäytä ommel ennen silmukan/pohjukan ompelua
- 2. valitse «hienosäätö» ja näytölle aukeaa valikko, jossa vasemmalla ommeltu ja oikealla muuttuva napinläpi. Tikinpituuden säädöllä muuta oikeanpuoleinen napinläpi ompelemasi näköiseksi seuraavien ohjeiden mukaan:



Automaatti- ja manuaaliset napinlävet. Napinläven jokaisen eri osan hienosäätö voidaan suorittaa erikseen

jos pohjukka tuli oikeaan reunaan (kuva A):

- käännä tikinpituuden säätöä vastapäivään
- jos pohjukka tuli vasempaan reunaan (kuva B):
- käännä tikinpituuden säätöä myötäpäivään
 - 3. valitse «OK» ja jatka ompelua



A



B

Manuaalisen vaatturin- ja pyöreäpäisen napinläven hienosäätö

- hienosäätö vaikuttaa kumpaankin sivuun eri lailla

jos vasen sivu on liian tiheä (kuva A):

- käännä tikinpituuden säätöä vastapäivään, vasen sivu pitenee ja oikea lyhenee
- jos vasen sivu on liian harva (kuva B):
- käännä tikinpituuden säätöä myötäpäivään, vasen sivu lyhenee ja oikea pitenee
 - jos pohjukka/silmukka on sivussa, toimi seuraavien ohjeiden mukaan:

jos pohjukka tuli oikeaan reunaan (kuva B):

- käännä tikinpituuden säätöä vastapäivään
- jos pohjukka tuli vasempaan reunaan (kuva A):
- käännä tikinpituuden säätöä myötäpäivään

Manuaalisen perusnapinläven hienosäätö

- hienosäätö vaikuttaa molempiin sivuihin

Huomio!

- suorita koeompelu samalle kankaalle, mitä käytät lopullisessa työssäsi



Hienosäädön sulkeminen

- valitse «Oletus» tai «clr» («clr» poistaa myös kyseisen napinläven ohjelmoidut tiedot koneen muistista)

Automaattinapinlävet

Napinläven pituuden määrittäminen napin avulla



- määritä napinläven koko (avattava osa mm) tikinpituuden tai tikinleveyden säätimellä
- pienin mahdollinen mitattavan lapinläven koko 4mm



Napinläven koon määrittäminen napin mittauksella

- ennalta määritetyn kokoisia napinläpiä voidaan ommella automaattijalalla nro.3A
- valitse napinläpi
- valitse mittaustoiminto

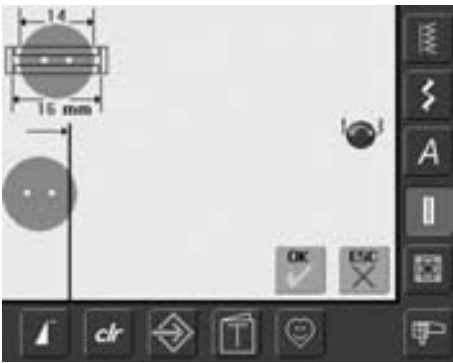

Napin mittausnäyttö/napin mittaus

- napin mittausnäyttö aukeaa
- aseta nappi näytölle sen vasenta reunaan vasten ja säädä tikinpituuden tai -leveyden säätimestä pystyviiva napin reunaan sen oikealle puolelle
- napinläven ohjelmoitava pituus näkyy ylhäällä napin alapuolella nuolien välissä
- napin yläpuolella näkyy napin koko
- vahvasta napinläven koko valitsemalla «OK» ja mittausnäyttö sulkeutuu
- «auto» ja ohjelmoitu napinläven pituus näkyy ruudulla
- napinläven pituus millimetreinä tarkoittaa napinläven aukileikkattavaa osaa

Napinläven mittausnäyttö:

- näytön vasemmassa yläkulmassa napin yläpuolella näkyy mitatun napin koko (kuvassa 14mm)
- näytön vasemmassa yläkulmassa napin alapuolella näkyy napinläven avattava osa (kuvassa 16mm)
- kun valitun napinläven suurin mahdollinen koko on saavutettu, jää mittausviiva paikalleen vaikka säätimiä pyöritetään

Napinläven koko

- kone laskee napinläven napin halkaisijan mittauksesta
- kone lisää pituuteen 2mm napin paksuutta varten

Paksut napit

- erityisen paksut napit ja napin, joissa kaula tarvitsevat enemmän tilaa, joten lisää 1 – 4mm

Napinläven pituuden muuttaminen

- määritä uusi pituus edelläolevien ohjeiden mukaan

Paluu napinläpivalikkoon

- valitse «ESC» ja palaa napinläpi-valikkoon, kyseisen napinläven alkuperäisiin asetuksiin ei muutoksia



Muistiin tallennetun napinläven poistaminen

- valitse «clr» tai «mittaa»
- «auto» sulkeutuu ja «mittaa» näkyy
- napinlävälle voidaan ohjelmoida uusi pituus

Automaattinapinläven ohjelmointi päättelynäppäintä käyttäen



Automaattinapinläpi

- automaattinapinläpijalan nro. 3A linssi rekisteröi automaattisesti napinläven pituuden, jolloin napinläpi voidaan helposti toistaa tarkalleen samankokoisena ja kone pysähtyy automaattisesti kun napinläpi on valmis
- pienin mahdollinen mitattavan lapinläven koko 4mm



Kone ompelee molemmat sivut samaan suuntaan.
Napinläven pituus tarkoittaa avattavan osan pituutta (mm)

Perus- ja joustavien napinläpien ompelu nro. 51, 52, 53



Ensimmäisen sivun ompelu

- ompelujärjestys näkyy ompeleen editointinäytöllä
- ompele ensimmäinen sivu eteenpäin ja pysäytä haluamaasi pituuteen



Napinläven pituuden ohjelmointi

- paina ja vapauta päättelynäppäin
- «auto» ja pituus millimetreinä näkyy ruudulla, napinläven pituus on ohjelmoitu
- jatka ompelua



«Auto» napinläpi

kone jatkaa seuraavassa järjestyksessä:

- suoraommel taaksepäin
- takasalpa
- toinen sivu eteenpäin
- etusalpa
- päättelypistot ja napinläpi on valmis. Kone pysähtyy automaattisesti ja on valmis seuraavan napinläven ompeluun.

Kone ompelee seuraavat napinlävet saman pituisiksi, päättelynäppäintä ei paineta.

Pyöreäpäinen ja vaatturin napinläpi

nro. 54 + 56



Suoraommel

- ompelujärjestys näkyy editointinäytöllä
- ompele suoraa ommelta eteenpäin ja pysäytä haluamaasi pituuteen



Napinläven pituuden ohjelmointi

- paina ja vapauta päättelynäppäin
- «auto» ja pituus millimetreinä näkyy ruudulla, napinläven pituus on ohjelmoitu
- jatka ompelua



«Auto» napinläpi

kone ompelee seuraavat vaiheet automaattisesti:

- silmukka/pohjukka
- ensimmäinen sivu taaksepäin
- suoraommel eteenpäin
- toinen sivu taaksepäin
- salpa
- päättelypistot ja napinläpi on valmis. Kone pysähtyy automaattisesti ja on valmis seuraavan napinläven ompeluun.

Kone ompelee seuraavat napinlävet saman pituisiksi, päättelynäppäintä ei paineta.

Vahvistettu napinläpi



- vaatturin napinläven voi paksuun materiaaliin ja kovaan kulutukseen joutuviin vaatteisiin ommella kaksi kertaa päällekkäin, ensin hiven harvemmalla tikillä
- ensimmäisen napinläven ompelun jälkeen älä liikuta työtä, vaan ompele toinen samaan paikkaan edellisen päälle

Käsintehdyn näköinen napinläpi nro. 63



Ensimmäisen sivun ompelu

- ompele ensimmäinen sivu haluamaasi pituuteen
- pysäytä kone



Napinläven pituuden ohjelmointi

- paina ja vapauta päättelynäppäin
- «auto» ja pituus millimetreinä näkyvät ruudulla, napinläven pituus on ohjelmoitu
- jatka ompelua



«Auto» napinläpi

kone ompelee seuraavat vaiheet automaattisesti:

- silmukan
- toisen sivun taaksepäin
- salvan ja päättelypistot, joka jälkeen kone pysähtyy automaattisesti ja on valmis seuraavan napinläven ompeluun.

Kone ompelee seuraavat napinlävet saman pituisiksi, päättelynäppäintä ei paineta.



Täydelliset napinlävet:

- käytä tukimateriaalia, joka on ommeltavaan napinläpeen ja materiaaliin sopivaa
- käytä punoslankaa esim. jakkuihin tehtäviin lapinläpiin
- pidä ompelunopeus tasaisena = samana koko napinläven ompelun ajan (älä ompele liian suurella nopeudella)



Huomio: keskeytä virheellinen

- valitse «kuvion alku»
- kone aloittaa napinläven ompelun uudelleen alusta



Tallennetun napinläven poistaminen

- valitse «clr» tai «mittaa»
- «auto» sulkeutuu ja «mittaa» näkyy
- napinlävelle voidaan ohjelmoida uusi pituus

Ohjelmoidun napinläven tallentaminen pitkäaikaiseen muistiin



Napinläven tallentaminen pitkäaikaiseen muistiin on mahdollista ainoastaan silloin, kun napinläpi on ensin ohjelmoitu = «auto»

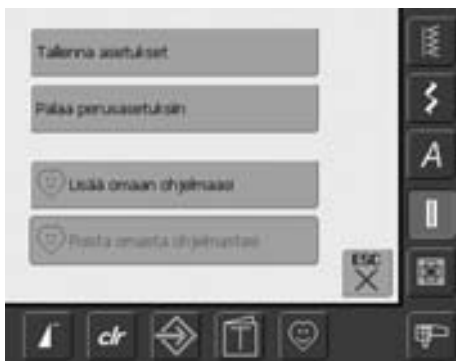

Napinläven tallentaminen (Tallenna)

- kosketa napinläpää ompeleen editointinäytöllä (iso napinläpi näytön vasemmassa reunassa)
- tallennusnäyttö aukeaa
- valitse «tallenna» ja kyseinen napinläpi on tallennettu koneen pitkäaikaiseen (pysyvään) muistiin



Tallennetun napinläven hakeminen

- valitse kyseinen napinläpi
- napinläven muistiin ohjelmoitu pituus näkyy näytön alareunassa
- «auto» näkyy myöskin ja napinläpi on valmis ommeltavaksi

Tallennetun napinläven muuttaminen

- valitse kyseinen napinläpi
- kosketa «napinläven pituus» kuvaketta
- muuta napinläven pituus ja kuittaa «OK»
- tallenna ohjeiden mukaan
- uudelleen ohjelmoitu tallentuu edellisen päälle = korvaa sen

Tallennetun napinläven poistaminen

- valitse kyseinen napinläpi
- kosketa ompeleen editointinäyttöä
- tallennusnäyttö aukeaa
- valitse «palaaja perusasetuksiin» ja tallennettu napinläpi on poistunut muistista
- napinlävälle voidaan nyt ohjelmoida uusi pituus

Manuaaliset 4 ja 6 vaiheiset napinlävet

Ommel: **mikä tahansa napinläpi**
 Neula: **kankaaseen sopiva neulakoko ja -tyyppi**
 Lanka: **puuvilla tai polyester**
 Syöttäjä: **ompeluasento**
 Paininjalka: **napinläprijalka nro. 3**



Manuaalinen napinläpi sopii hyvin esim. kuluneiden napinläpien korjaukseen, ompele vain ne vaiheet, joita tarvitaan. Perusnapinläpi on 6-vaiheinen ja vaatturin- sekä pyöreäpäiset ovat 4-vaiheisia. Manuaalista napinläpeä ei voi tallentaa koneen muistiin.



Manuaalisen napinläven valinta

- valitse napinläpi
- valitse «man» manuaalinen napinläpi

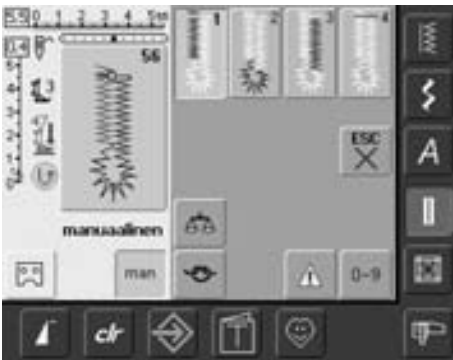

4-vaiheisen napinläven ompelu

- «1» on valittuna
- ompele ensimmäinen sivu
- pysäytä kone haluamaasi pituuteen
- valitse näytöltä vaihe «2»
- kone ompelee napinläven silmukan/pohjukan
- valitse näytöltä vaihe «3»
- kone ompelee toisen sivun taaksepäin
- pysäytä kone samaan pituuteen kuin ensimmäinen sivu

- valitse näytöltä vaihe «4»
- kone ompelee salvan ja päättelypistot
- määrittele ommeltavien sivujen pituus manuaalisesti napinläven ompelun aikana
- silmukka, salpa ja päättelypistot ovat valmiiksi ohjelmoituja koneen muistiin
- napinläven eri ompeluvaiheet voidaan myöskin valita päättelynäppäimellä



6-vaiheisen napinläven ompelu

- «1» on valittuna
- ompele ensimmäinen sivu
- pysäytä kone haluamaasi pituuteen
- valitse näytöltä vaihe «2»
- kone ompelee suoraommelta taaksepäin
- pysäytä ensimmäisen sivun aloituksen kohdalla
- valitse näytöltä vaihe «3»
- kone ompelee takasalvan ja pysähtyy automaattisesti

- valitse näytöltä vaihe «4»
- kone ompelee toisen sivun
- pysäytä kone samaan pituuteen kuin ensimmäinen sivu
- valitse näytöltä vaihe «5»
- kone ompelee etusalvan ja pysähtyy
- valitse näytöltä vaihe «6»
- kone ompelee päättelypistot ja pysähtyy
- määrittele ommeltavien sivujen pituus manuaalisesti napinläven ompelun aikana
- silmukka, salpa ja päättelypistot ovat valmiiksi ohjelmoituja koneen muistiin
- napinläven eri ompeluvaiheet voidaan myöskin valita päättelynäppäimellä



Ohjelman sulkeminen

- valitse «ESC» tai «man»
- napinläpien perusvalikko aukeaa näytölle



Napinläpien korjaus

- korjausompelussa tarpeettomat vaiheet voi jättää ompelematta ja ommella vain "paikattavat" kohdat

Suoraommelnapinläpi

- Ommel: **suoraommelnapinläpi nro. 59**
 Neula: **kankaaseen sopiva neulakoko ja -tyyppi**
 Lanka: **puuvilla tai polyester**
 Syöttäjä: **ompeluasento**
 Paininjalka: **napinläpijalka nro. 3 tai automaattinapinläpijalka nro. 3A**



Suoraommelnapinläpi

- valitse napinläpi nro. 59
- ohjelmoidaan samalla tavalla kuin automaattinapinlävet (katso sivut 69, 70)

Leveyden muuttaminen

- sivujen etäisyyttä toisistaan voidaan muuttaa ommelleveyden säädöllä



Suoraommelnapinläpi on helppo ja siisti tapa vahvistaa pehmeisiin ja löysäkudoksiin kankaisiin ommeltavia napinläpiä, päälle ommeltava napinläpi peittää ompeleen. Voidaan käyttää myös nahkaan ja muoviin.

Napinkiinnitysohjelma

- Ommel: **napinkiinnitysohjelma nro. 60**
 Ompeleen leveys: **napin reikien etäisyyden mukaan**
 Neula: **kankaaseen sopiva neulakoko ja -tyyppi**
 Lanka: **puuvilla tai polyester**
 Syöttäjä: **parsinta-asento (alhaalla)**
 Paininjalka: **parsintajalka nro. 9 tai napinkiinnitysalka nro. 18 (lisätarvike)**



Napinkiinnitysohjelma

- valitse ommel nro. 60

2-reikäisen napin kiinnitys

- tarkista reikien etäisyys käsipyörän avulla, säädä leveyttä tarvittaessa
- pidä langanpäistä kiinni kun aloitat ompelun
- ompele ohjelma
- kone pysähtyy automaattisesti ohjelman lopussa ja on valmis kiinnittämään seuraavan napin



2- ja 4-reikäisten nappien kiinnittämiseen. Napin ja kankaan välistä etäisyyttä (napin kaulaa) voidaan säätää käyttämällä napinkiinnitysalkaa nro. 18 (lisävaruste). Koristenapit voidaan kiinnittää ilman kaulaa.

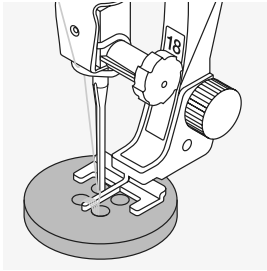

4-reikäisen napin ompelu

- ompele ensin edessä olevat reiät
- siirrä nappia eteenpäin
- ompele takana olevat reiät

Lankojen päättely

- kone pääättelee ompelun ja langat voidaan katkaista

Vaihtoehtoinen päättely

- vedä alalangoista ylälangat alas ja solmi työn nurjalle puolelle
- leikkaa langanpäät

Nappien ompelu

Nopea ja helppo tapa kiinnittää napit, siisti ja samanlainen kiinnitys koko rivistössä.



Kovaan kulutukseen, ompele napinkiinnitysohjelma kahteen kertaan samoihin reikiin.

Sirkka, suoraommel ja siksak

Ommel: **sirkka, siksak nro. 61 tai**

sirkka, suoraommel nro. 62

Neula: **kankaaseen sopiva neulakoko ja -tyyppi**

Lanka: **puuvilla tai polyester**

Syöttäjä: **ompeluasento**

Paininjalka: **kaksoisautomaattijalka nro. 1**



Sirkat

- valitse ommel
nro. 61 = siksak
nro. 62 = suoraommel

Sirkan ompelu

- aseta työ paininjalan alle ja ompele
- kone pysähtyy automaattisesti ohjelman lopussa ja on valmis aloittamaan seuraavaa

Sirkan aukileikkaaminen

- lävistä reiän keskikohta auki lävistimellä

Nyörin ja ohuen nauhan pujotusväylien viimeistely, koristeluun, aukileikattuna toisen värinen kangas alla. Sirkkoja ei voi ohjelmoida ommelyhdistelmiin.

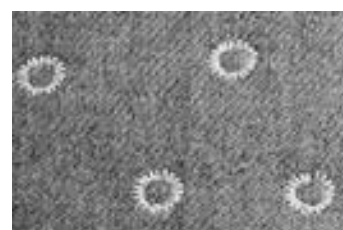
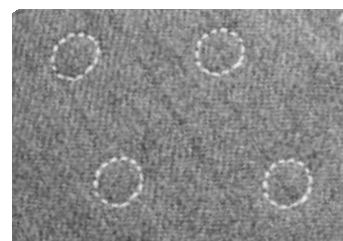

Tilkkuilijan ompeleet

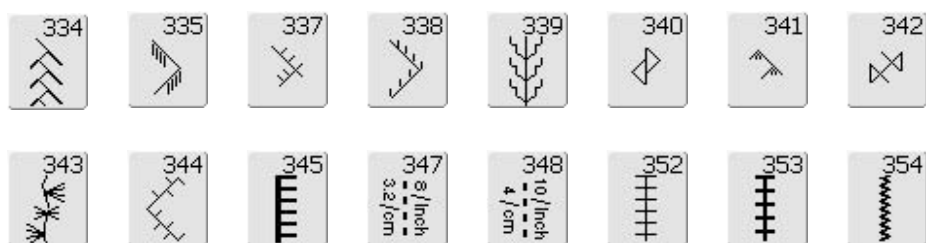

Tilkkuilijan ompeleita

Tähän ommelryhmään on valittu erityisesti tilkkuilijoiden käyttöön sopivia ompeleita, tikkaukseen, perinteiseen tilkkutyöhön ja aplikointiin:

nro. 324	Päättely
nro. 325	Suoraommel
nro. 327	Kiemuraommel
nro. 328	Käsintehtyn näköinen
nro. 329	Pykäpisto
nro. 330	Vahvistettu pykäpisto
nro. 331	Piilo-ommel
nro. 332	Sulkaommel
nro. 333 - 338	Erlaisia sulkaompeleita
nro. 339 - 345	Koristeompeleita
nro. 347, 348	Tilkkuilijan suoraompeleita
nro. 352	Pykäpisto, kaksipuolinen
nro. 353	Vahvistettu pikäpisto, kaksipuolinen
nro. 354	Satiiniommel

- kosketa ommelta
- ommel on valittu (aktivoitu)
- ompeleen kaikki tiedot näkyvät ruudulla

Perustietoa eri tekniikoista

Tilkkutyö, aplikointi ja vanutikkaus

Tilkkutyö

- eri muotoisia ja eri värisiä ja kuvioisia kankaan paloja yhdistetään, peitoiksi, seinäkoristeiksi, vaatteiksi ym.
- tilkkutöihin sopivat parhaiten geometriset muodot: kolmiot, neliöt ja erilaiset suorakaiteen muodot

Tilkkutyöommel:

- nro. 325 suoraommel (sääda piston pituus työhön sopivaksi)



Aplikointi

- eri muotoisia kankaita kiinnitetään ompelemalla tai kirjomalla toisen kankaan päälle muodostamaan kuvioita
- aplikointi on helppo tekniikka tehdä näyttäviä taideteoksia ja erittäin hyvä tapa myös paikata esim. vaatteita

Suosittelavat ompeleet:

- nro. 354 satiiniommel
- nro. 329, 330, 352, 353 pykäpisto
- nro. 331 piilo-ommel



Vanutikkaus

Työ muodostuu kolmesta kerroksesta:

- päällimmäinen kerros - yleensä tilkkutyö
- keskimmäinen kerros - vanu
- alin kerros - yleensä työn vuori

Työn kaikki kerrokset kiinnitetään nuppineuloilla ja harsitaan niin, että kerrokset pysyvät hyvin yhdessä tikkauksen ajan.

Suosittelavat ompeleet:

- nro. 324 tilkkuilijan päättely
- nro. 325 tilkkuilijan suoraommel
- nro. 328, 347, 348 käsintehtyn näköiset ompeleet
- nro. 327, 331 - 345 koristeelliset tikkauksompeleet

- käsivarainen tikkaus BSR-tikkaustralalla (lisätarvike)



Tikkausommel

- Ommel: **Tikkausompeleet nro. 328, 347, 348**
 Neula: **kankaaseen sopiva neulakoko ja -tyyppi**
 Ylälanka: **monofilamentti**
 Alalanka: **30/2 puuvillalanka**
 Syöttäjä: **ompeluasento**
 Paininjalka: **kaksoisautomaattijalka nro. 1 tai
 yläsyöttäjä nro. 50 (lisätarvike)**

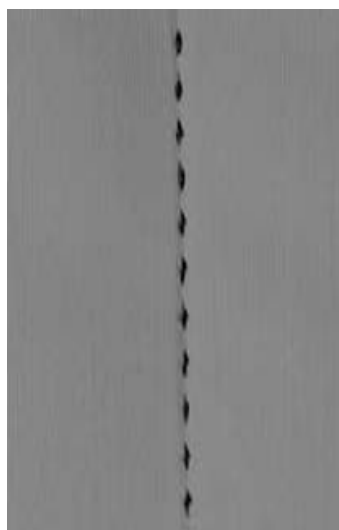

Tikkausommel

kaikki materiaalit ja työt, joista halutaan käsin tikatun näköisiä

Koeompelu

- alalanka tulee näkyviin kankaan oikealle puolelle
- joka toinen tikki näkyvissä (puolalanka), joka toinen näkymätön (monofilamentti) = käsin tikattu vaikutelma

Ylälangan kireys

- ommeltavan materiaalin mukaan = lisää kireyttä (6–9)

Hienosäätö

- tarpeen mukaan, käytä hienosäätöä

Täydelliset kulmat

- kytke kuvion loppu-toiminto päälle ja käännä työtä
- käännä työ neulan ollessa alasennessa, monikerroksinen työ kääntyy tarkasti ja helposti



Monofilamentti-lanka katkeaa

- ompele hitaammin
- löysennä hieman ylälangan kireyttä

Ompelu

- käsintehtyyn näköinen ommel voidaan ommella neulan ollessa missä tahansa asennossa

Käsivarainen tikkaus

- Ommel: **suoraommel nro. 1**
 Neula: **kankaaseen sopiva neulakoko ja -tyyppi**
 Lanka: **puuvilla tai monofilamentti**
 Syöttäjä: **alhaalla (parsinta-asennossa)**
 Paininjalka: **parsintajalka nro. 9
 vanutikkausjalka nro. 29 (lisätarvike)**



Käsivarainen tikkaus:

- kaikki käsivaraiset tikkaustyöt

Valmistelu

- kiinnitä nuppineuloilla tai harsi yhteen päällikangas, vanu ja vuori
- käytä apupöytä

Työn ohjaaminen

- aloita työn keskeltä ja työskentele kohti reunoja
- liikuta kangasta molemmin käsin, kämmenet kankaalla tai kaaren muotoisella ohjaimella

Kuvion tikkaus

- liikuta työtä pehmein, kaarevin liikkein eri suuntiin

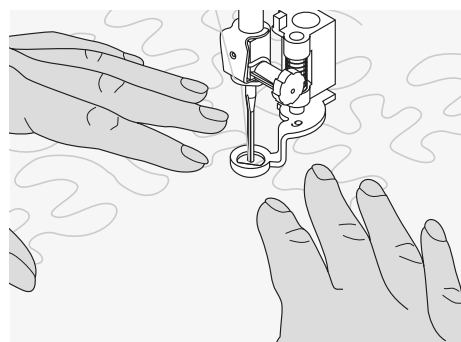

Kiemuratikkaus

- tämä tekniikka peittää tasaisesti koko työn pinnan
- kulmat ja käännökset ovat aina pyöristettyjä, ompeleet eivät koskaan risteä tai kosketa toisiaan

Käsivarainen tikkaus BSR-tikkausjalalla (BERNINA Stitch Regulator) lisätarvike

Ommel: **suoraommel nro. 1 tai siksak nro. 2**
 Neula: **kankaaseen sopiva neulakoko ja -tyyppi**
 Lanka: **puuvilla, keinokuitu, monofilamentti tai kirjonta**
 Syöttäjä: **alhaalla (käsivarainen tikkaus/parsinta)**
 Paininjala: **BSR-tikkausjalka nro. 42 Mukana 3 erilaista vaihdettavaa jalkaosaa (läpinäkyvä, avoin ja umpinainen)**



BSR (BERNINA Stitch Regulator) - automaattinen tikinpitouden mittaustoiminto

BSR-tikkausjalka reagoi paininjalan alla olevan kankaan liikkeeseen ja säätelee ompelunopeutta kankaan liikkeen mukaan. Kun kangasta paininjalan alla liikutetaan nopeammalla liikkeellä, kone tikkaa suuremmalla nopeudella ja kun kankaan liike hidastuu myös koneen nopeus hidastuu. Jos kangasta liikutetaan liian nopeasti, kone ei ehdi tikata valotunnistimen näkemällä nopeudella ja kone ilmoittaa siitä äänimerkillä. Äänimerkki voidaan kytkeä pois käytöstä setup-toiminnonsta tai «BSR» näytöltä.

BSR-toiminto, suoraommel nro. 1

Tällä toiminnolla ommellaan käsin ohjattavaa suoraa ommelta ja piston pituutta voidaan säätää 4mm asti. Kun kangasta liikutetaan tasaisella nopeudella paininjalan alla piston pituus pysyy koko ajan samana.

BSR-toiminto, siksak nro. 2

Siksak ommelta voidaan käyttää koristeluun ja "lankamaalausten" (thread painting) tekemiseen.

BSR-toiminto ei mittaa piston pituutta kun siksak ommel on valittu!

HUOMIO:

BSR toiminnon ollessa käytössä kone ompelee jatkuvasti hidastetulla nopeudella (toiminto 1, perusasetus) tai kangasta liikutettaessa (toiminto 2).

Aina kun BSR-tikkausjalassa punainen valo palaa ei neulan alueella saa suorittaa mitään toimintoja, ei neulan, eikä langan vaihtoa. Valon palaessa kankaan vähäininkin liikkuminen paininjalan alla käynnistää seuraavan tikin. Neula liikkuu! Mikäli kangas on liikkumatta 7 sekunnin ajan kytkeytyy BSR-toiminto pois päältä ja punainen valo sammuu.

Katso turvallisuusmääräykset ohjekirjan alussa.

BSR-toiminto 1 = automaattinen ja toiminto 2 = puoliautomaattinen

BSR 1

- BSR-toiminto 1 on perusasetus
- kone tikkaa jatkuvasti kun jalkasäädintä tai käynnistys/pysäytys-painiketta painetaan
- kankaan liikuttaminen paininjalan alla lisää ompelunopeutta
- koska kone tikkaa jatkuvasti, on päättely mahdollista ilman erillistä päättelytoimintoa, työtä pidetään paikallaan muutaman piston ajan

BSR 2

- kosketa kuvaketta «BSR2» ja BSR-toiminto 2 on käytössä
- kone käynnistyy vasta kun käynnistys/pysäytys-painiketta painetaan ja kangasta liikutetaan siten, että paininjalan punainen valo tunnistaa kankaan liikkeen
- kankaan liike määrittää ompelunopeuden
- päättelyä varten paina päättelytoiminnon näppäintä
- kosketa kuvaketta «BSR1» ja BSR-toiminto 1 on valittuna



Aloita ommel käynnistämällä kone ja liikuttamalla kangasta saman-aikaisesti, näin tulee ompeleesta tasainen ensimmäisestä tikistä alkaen. Huomio tikinpituus pientä kiemuraa ja teräviä käännoiksi tikatessa, lyhyt tikki.

Kun BSR-toiminto kytetään pois käytöstä ja takaisin, valitsee kone sen (BSR-toiminto 1 tai 2) joka on viimeksi ollut käytössä.

Valmistelu:

- laske syöttäjä ala-asentoon
- säädä paininjalan puristus minimiin
- käytä apupöytää

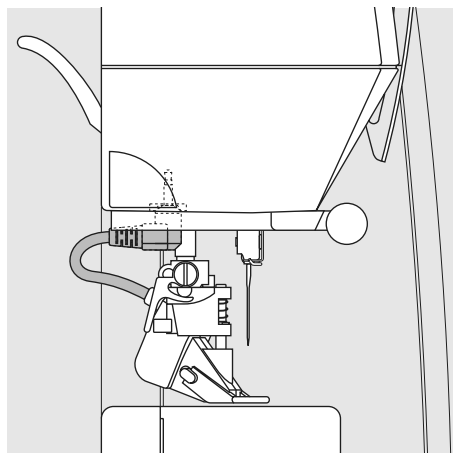
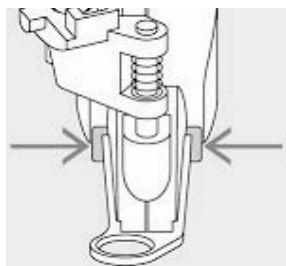

- kiinnitä BSR-tikkausjalan työhösi sopiva jalkaosa
 - jalkaosan irrottaminen: paina samanaikaisesti molemmista painikkeista (katso kuva)
 - vedä jalkaosa irti alas uraa pitkin
 - jalkaosan kiinnittäminen: työnnä jalkaosaa ylöspäin uraa pitkin kunnes se lukkiutuu paikalleen

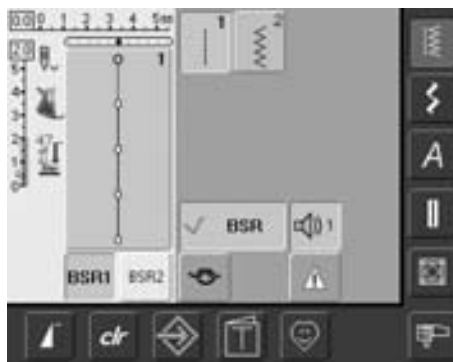

- kiinnitä BSR-tikkausjalka koneeseen ja yhdistä kaapelin pistoke koneeseen niin, että se lukkiutuu paikalleen (katso kuva) BSR-tikkausjalka ei voi tunnistaa kankaan liikettä, ellei kaapelia ole kiinnitetty.

- «BSR» näyttöruutu aukeaa automaattisesti kun kone on tunnistanut jalan
- «BSR» vilkkuu näyttöruudulla ja paininjalan näytöllä on nro: 42
- «BSR» näytöllä ilmoittaa, että BSR-toiminto 1 (perusasetus) on käytössä
- tikinpituuden perusasetus on 2 mm
- valitse työhön sopiva tikinpituus
- ommeltaessa pientä kiemuraa suositeltava tikinpituus on 1mm - 1.5mm

Seuraavia toimintoja voi käyttää yhdessä BSR-toiminnon kanssa:**Neulastop alas (perusasetus)**

- nuoli näytöllä osoittaa alaspäin = kone pysähtyy neula alhaalla kun jalka nostetaan jalkasäätimeltä tai käynnistys/ pysäytys painiketta painetaan

Neulastop ylös

- paina neulastop painiketta kunnes nuoli näytöllä osoittaa ylöspäin = kone pysähtyy neula ylhäällä kun jalka nostetaan jalkasäätimeltä tai käynnistys/ pysäytys painiketta painetaan

Nosta neula ylös/laske neula alas

- paina näppäintä lyhyesti tai paina jalkasäätimen etureunaa kantapään avulla, toiminto vuorotellen nostaa neulan ylös ja laskee alas

Päätely pysäytys/käynnistys painikkeella (vain BSR-toiminto 1)

- irrota jalkasäädin koneesta
- aseta työ paininjalan alle ja laske paininjalka alas
- paina neulastop painikkeesta kaksi kertaa ja vedä alalanka ylös
- pidä molemmista langoista kiinni ja aloita tikkaus painamalla pysäytys/ käynnistys painiketta
- tikkaa 5-6 pistoa samaan paikkaan
- pysäytä kone painamalla pysäytys/ käynnistys painiketta
- leikkaa langat
- jatka tikkausta painamalla pysäytys/ käynnistys painiketta

Päätelytoiminto (vain BSR-toiminto 2)

- paina päällelytoiminnon näppäintä
- paina jalkasäädintä tai käynnistys/ pysäytys painiketta
- kun kangasta liikutetaan paininjalan alla aloittaa kone ompelun päätelypistoilla

Käsivarainen tikkaus

- aktivoi BSR-toiminto
- punaisen valon palaessa tikkausjalassa on BSR-toiminto käytössä
- kun päätelytoiminto valintaan koneen käydessä, tekee kone päätelypistot joiden jälkeen kone pysähtyy automaattisesti
- BSR-toiminto kytkeytyy pois käytöstä

Käsivarainen tikkaus ilman BSR-toimintoa

- kosketa «BSR» valintaa
- BSR-toiminto on pois käytöstä ja «BSR1» sekä «BSR2» kuvakkeet sulkeutuvat näytöltä
- nyt BSR-tikkausjalkaa voidaan käyttää ilman, että automaattinen tikinpituuden mittaustoiminto on käytössä



Ompele kankaat, joissa on epätasainen kudonta tai joiden pinta kiiltää, pienemmällä nopeudella. Erittäin karkeakudoksissa ja korkeakiiltoisissa materiaaleissa saattaa BSR-toiminto häiriintyä. Suorita ensin koeompelu.

Suorita BSR-tikkausjalan linssin puhdistus kostealla ja pehmeällä kankaalla tai esim: kostealla pumpulipuikolla. Likainen linssi saattaa aiheuttaa toimintahäiriöitä.

Äänimerkin käyttö: aktivointi/poistaminen

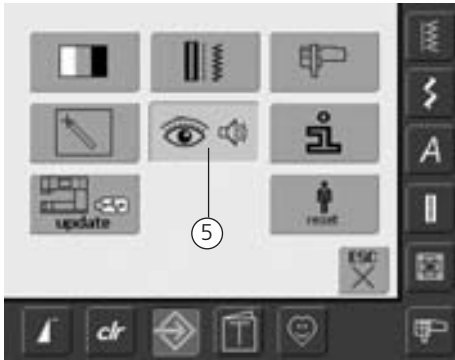

Setup-valikon avaaminen

- kosketa «Setup» kuvaketta
- valikko aukeaa
- valitse «5»
- valikko «Audio asetukset» aukeaa



BSR-toiminnon äänimerkin valinta Setup-toiminnosta

- yksi piippaus on ohjelmoitu oletus
- kosketa kerran palkkia, jossa BSR-vahvistimen kuva
- palkki on harmaa ja vahvistin punainen, äänimerkki on kytketty pois käytöstä
- kaikki äänimerkit on kytketty pois käytöstä kun pystypalkki vasemmalla on harmaa ja vahvistin punainen, BSR-toiminnon palkissa kuvake ei ole näkyvässä



Äänimerkin valinta «BSR-näytöltä»

- yksi piippaus on ohjelmoitu oletus
- kosketa kerran palkkia, jossa BSR-vahvistimen kuva
- palkki on harmaa ja vahvistin punainen, äänimerkki on kytketty pois käytöstä



Äänimerkkien valintoja voi suorittaa silloin kun ne on kytketty käyttöön Setup-toiminnolla

BSR-toiminnon käyttö:

1. Vaihtoehto

BSR-toiminnon käyttö jalkasäädintä käyttäen:

- kytke jalkasäädin koneeseen
- laske paininjalka ala-asentoon
- käynnistä BSR-toiminto painamalla jalkasäädin alas ja toiminnon symboli näkyy näyttöruudulla
- punainen valo syttyy paininjalassa
- jalkasäädintä on painettava koko ompelun ajan
- kankaan liike paininjalan alla säätelee ompelunopeutta
- kone pysähtyy kun jalka nostetaan jalkasäätimeltä



2. Vaihtoehto

BSR-toiminto käynnistys/pysäytys (Start/Stop) yksikköä käyttäen:

- kytke jalkasäädin irti koneesta
- laske paininjalka ala-asentoon
- käynnistä BSR-toiminto käynnistys/pysäytys painikkeesta ja toiminnon symboli näkyy ruudulla
- punainen valo syttyy paininjalassa
- kankaan liike paininjalan alla säätelee ompelunopeutta
- pysäytä kone painamalla käynnistys/pysäytys painiketta

BSR-toiminnon lopettaminen käynnistys/pysäytys painikkeella

Toiminto 1:

- Mikäli kangas on liikkumatta 7 sekunnin ajan, kytkeytyy BSR-toiminto pois päältä ja paininjalan punainen valo sammuu

Toiminto 2:

- jos toiminto lopetetaan liikkuttamatta kangasta, tekee kone vielä yhden piston ja neula jää aina yläasettoon, vaikka näyttöruudulla nuoli osoittaa alas. Neula jää ylös myös kun toiminto lopetetaan käynnistys/pysäytys painikkeesta

Työn ohjaaminen

- pidä ja ohjaa työtä molemmilla käsillä
- työtä tulisi ohjata tasaisella nopeudella ja tasaisella (ilman nykimistä) liikkeellä, näin myös tikkausjälki on kaunista ja tikinmuodostus on täydellinen
- **työn voimakas nykiminen aiheuttaa epämääräisen pituisia pistoja ja tikinmuodotus on epätasaista**
- pidä työ koko ajan samassa suunnassa itseesi nähden

Käyttö:

BSR siksak ompeleella nro. 2

- Siksak ommelta voidaan käyttää koristeluun ja "lankamaalausten" (thread painting) tekemiseen
- helppo tapa täyttää pintoja kuvia tikatessa



BSR-toiminnon peruuttaminen

- irrota ensin BSR-jalan kontaktijohto koneesta. Viimeinen ennen BSR-toiminnon käyttöönottoa valittuna ollut ommel on jälleen valittuna
- irrota BSR-jalka koneesta

Henkilökohtainen ommelvalikko

Tee koneeseesi oma henkilökohtainen näyttöruutu, jossa voi olla esimerkiksi kaikki useimmin käyttämäsi ompeleet.

Omaan ommelvalikkoon voit koota ompeleita eri valikoista, jolloin napinläpi, tilkkuilijan ompeleita, koristeompeleita ja hyötyompeleita ovat samassa valikossa niillä pituus- ja leveys-säädöillä, jotka itse haluat.

Myöskin samasta ompeleesta voi tallentaa eri versioita eri säädöillä, jolloin kaikki käytettävät ompeleet ovat suoraan valittavissa.

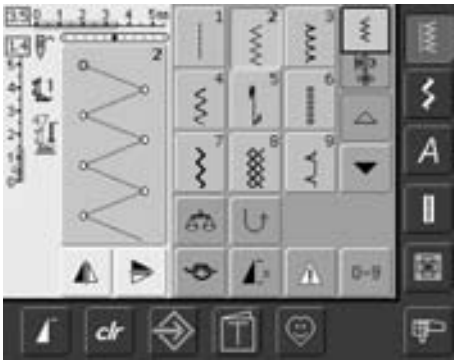

Ensimmäisen ompeleen tallennus

- valitse siksak hyötyompelevalikosta (ohjeet toisaalla tässä ohjekirjassa), tee tarvittavat muutokset
- kosketa ompeleen editointinäyttöä (vaalean sininen)

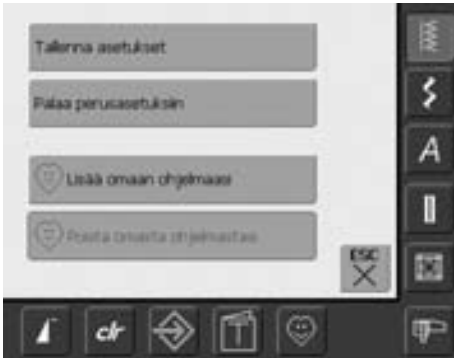

- tallennusnäyttö aukeaa
- kosketa palkkia «Lisää omaan ohjelmaasi»
- siksak ommel, jossa asetukset muutettu on tallentunut omaan ohjelmaasi ja näyttö sulkeutuu
- ompeleeseen tehdyt muutokset voi poistaa valitsemalla «clr»



Toisen ompeleen tallennus

- avaa napinläpivalikko
- valitse napinläpi nro. 51
- kosketa ompeleen editointinäyttöä (vaalean sininen)
- kosketa palkkia «Lisää omaan ohjelmaasi»
- lisää ompeleita tarpeen mukaan

Ompeleisiin voi tehdä seuraavia muutoksia:

- tikinleveys
- tikinpituus
- neulan asento
- peilikuva
- kuvion pidennys
- hienosäätö
- toisto 1–9 kertaa



Jos muisti täyttyy, eikä uusien ompeleiden/ompeleiden ommelvalikoiden tallennus onnistu, tulee siitä näytölle viesti. Muistista on ensin poistettava jotain, että uusia voi tallentaa tilalle.

Ompeleen valinta henkilökohtaisesta valikosta



Oman = henkilökohtaisen valikon avaaminen

- kosketa kuvaketta



Henkilökohtaisen valikon näyttö

- kaikki tallennetut ompeleet ovat numerojärjestyksessä
- kun valikkoon on tallennettu enemmän kuin 9 ommelta, aktivoituvat selailunuolet ja ompeleita voi selailia

Ompeleiden poistaminen henkilökohtaisesta valikosta



Oman = henkilökohtaisen valikon avaaminen

- kosketa kuvaketta



Henkilökohtaisen valikon näyttö

- valitse poistettava ommel
- kosketa ompeleen editointinäyttöä (vaalean sininen)

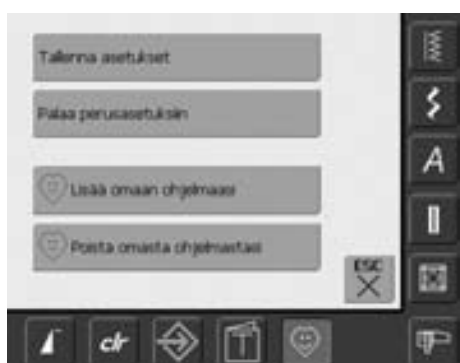

- toiminnon valikko aukeaa
- valitse «poista omasta ohjelmastasi»



Ommel poistettu valikosta

- toiminnon valikko sulkeutuu
- valittu ommel on poistettu, ja poistetun ompeleen jälkeen olevat ompeleet siirtyvät askeleen eteenpäin täyttäen tyhjän tilan

Ompelaiden muuttaminen



Oman = henkilökohtaisen valikon avaaminen

- kosketa kuvaketta

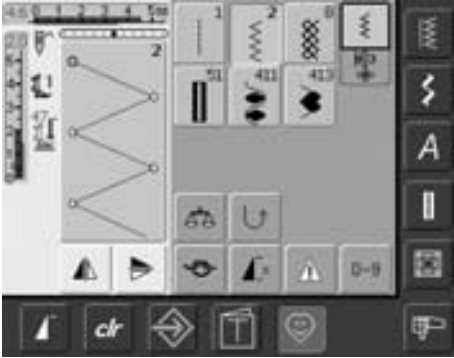

Henkilökohtainen näyttö

- valitse ommel, johon haluat tehdä muutoksia (tässä esim. siksak)
- muuta tikin pituutta ja leveyttä
- ompeleen perusasetukset ja muutokset ovat näkyvissä
- kosketa ompeleen editointinäyttöä (vaalean sininen)

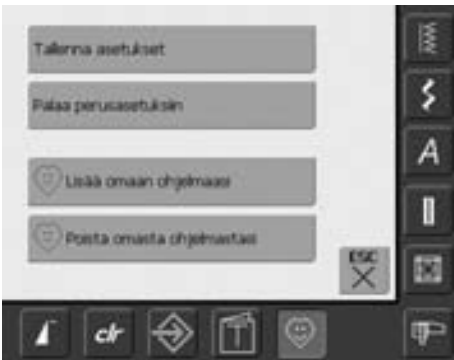

- toimintojen näyttö aukeaa
- valitse koskettamalla palkkia «tallenna asetukset» ja muutokset on tallennettu
- näyttö sulkeutuu

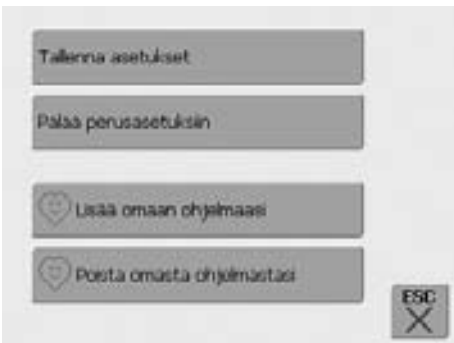

Toimintojen näyttö

- «tallenna asetukset»: kaikki tehdyt muutokset (pituus, leveys ym.) tallentuvat
- «palaa perusasetuksiin»: kaikki tehdyt muutokset peruuntuvat ja ompeleen perusasetukset palaavat
- «lisää omaan ohjelmaasi»: valittu ommel muutoksineen tallentuu omaan ohjelmaasi (omaan ommelvalikkoon)
- «poista omasta ohjelmastasi»: valittu ommel poistetaan omasta ohjelmasta (omasta ommelvalikosta)
- valitse «ESC» ja näyttö sulkeutuu ilman mitään muutoksia



Ompelaiden perusasetuksia voidaan myöskin muuttaa pysyvästi, tallentamalla muutos koneen muistiin.

Ommelyhdistelmien ohjelmointi ja tallentaminen

Yleistä muistitoiminnoista

Ompeluita, kirjaimia ja numeroita voidaan yhdistellä ja tallentaa koneen muistiin. Tallennettavien ommelyhdistelmien pituus voi olla maksimi 50 ommelta. Ompelilla ja kirjontakuviolla on yhteinen muisti, joten voi tulla tilanne, että arkistolaatikoita on vielä tyhjänä mutta samanaikaisesti muisti on täynnä.

Kaikki tallennetut ommelyhdistelmät ja kirjontakuviot säilyvät koneen muistissa myös virrankatkaisun jälkeen. Ne on erikseen poistettava muistista.

Ommelyhdistelmien ohjelmointi ja tallentaminen



- valitse ommelyhdistelmät
- ompelien editointinäyttö aukeaa, toiminnot oikeassa reunassa
- valitse ommel
- muuta tikin pituutta, leveyttä ja käännepeilikuvaksi
- valitse lisää ompeluita

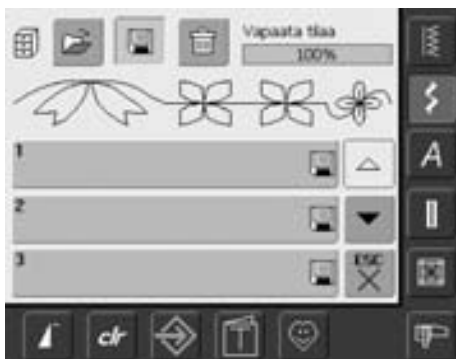

- kosketa vilkkuvaa «arkisto» kuvaketta
- toiminto «tallenna» on aktivoitu (vaalean sininen)
- käytettävissä oleva vapaa muistitila (vapaa tilaa) näkyy prosentteina (%) palkissa näytön oikeassa yläreunassa

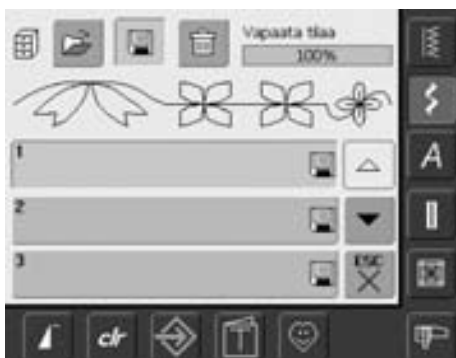

- valitse arkistolaatikko, johon haluat tallentaa yhdistelmän

Ompeleiden ohjelmointi ja tallenus numerovalinnalla



- valitse ommelyhdistelmät
- valitse «0–9» numerovalinta
- syötä ompeleen numero
- nuoli vasemmalle poistaa viimeiseksi syötetyn numeron
- poista koko valittu numero koskettamalla numeropalkkia
- valitse «OK» ja syötä seuraava numero
- valitse «ESC» kun yhdistelmä on valmis
- kosketa vilkkuvaa «arkisto» kuvaketta
- valitse arkistolaatikko, johon haluat tallentaa yhdistelmän

Ompeleiden poistaminen editointialueelta

- jos ommelyhdistelmät toiminto on ollut käytössä ja koneesta ei ole välillä kytketty virtaa pois («0») on editointinäytöllä viimeksi ohjelmoitu ommelyhdistelmä kun ommelyhdistelmät toiminto valitaan
- tyhjänsä ensin editointialue voidaksesi ohjelmoida siihen uuden ommelyhdistelmän



Muut tallennetut ommelyhdistelmät pysyvät muuttumattomina, muutos vaikuttaa ainoastaan valittuun ommelyhdistelmään.



Ompeleiden poisto editointialueelta

- toiminto poistaa kursorin yläpuolella olevan ompeleen
- kosketa kuvaketta uudelleen, seuraava ommel kursorin yläpuolella on poistettu, jatka kunnes editointialue on tyhjä



Koko editointialueen tyhjentäminen yhdellä toiminnolla

- kosketa «monitoiminto» kuvaketta
- valitse «poista yhdistelmä»
- valitse «OK»
- ompeleiden editointialue on tyhjä ja siihen voidaan ohjelmoida uusia ompeleita

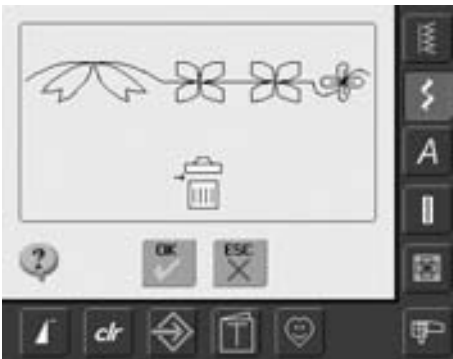

Tyhjän arkistolaatikon avaaminen

- kosketa «Arkisto»
- arkistolaatikoiden näyttö aukeaa
- valitse «avaa» yäriviltä
- valitse tyhjä arkistolaatikko
- käytettävissä oleva vapaa muistitila (vapaa tilaa) näkyy prosentteina (%) palkissa näytön oikeassa yläreunassa

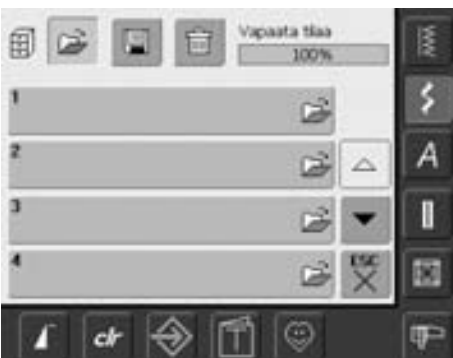



- ompeleiden editointialue on nyt tyhjä ja siihen voi ohjelmoida uuden ommelyhdistelmän
- tallenna yhdistelmä myöhempää käyttöä varten

Ommelyhdistelmän katselu

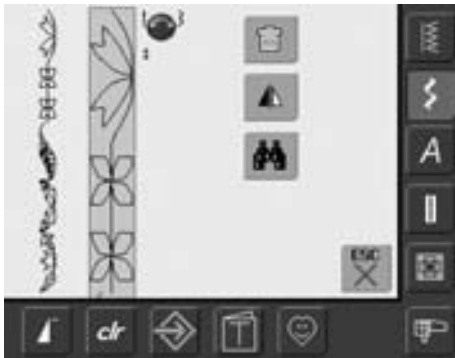

- ohjelmoi ommelyhdistelmä
- yhdistelmä tai osa siitä näkyy ompeleen editointinäytöllä
- valitse «monitoiminto»
- uusi näyttö aukeaa, jossa seuraavat:
- vasemmalla koko ommelyhdistelmä

- ommelyhdistelmä suurennettuna, tikin-pituuden /-leveyden säätönupeilla voi ommelyhdistelmää selata näytöllä
- oikealle toimintojen valinnat «poista yhdistelmä», «käännä peilikuvaksi», «esikatselu» ja «alimuistin jako»
- valitse «ESC» ja näyttö sulkeutuu

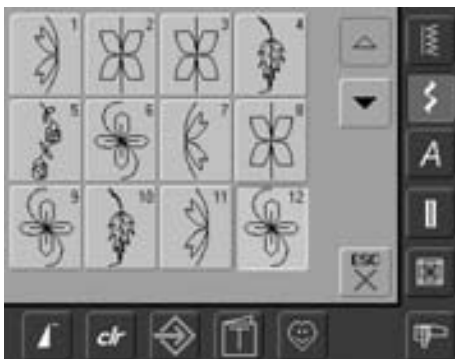

- valitse «esikatselu»
- koko ommelyhdistelmä aukeaa näytölle
- jokaisen ompeleen voi valita erikseen, esim. jos halutaan muuttaa ommelta

- kosketa ommelta, editointinäyttö aukeaa ja tarvittavat muutokset voi suorittaa
- käytä selailunuolia nähdäksesi yhdistelmän kaikki ompeleet
- valitse «ESC» esikatselun näyttö sulkeutuu

Tallennetun ommelyhdistelmän avaaminen



Tallennetun ommelyhdistelmän avaaminen



- kosketa «arkisto» kuvaketta
- arkistolaatikat sisältöineen aukeavat näytölle numerjärjestyksessä
- selailunuolet oikeassa reunassa
- kosketa valitsemaasi laatikkoa
- laatikossa oleva ommelyhdistelmä aukeaa editointinäytölle ja arkisto sulkeutuu

Muutokset ommelyhdistelmässä



Viimeisen ohjelmoidun ompeleen poistaminen

- valitse «poista»
- viimeiseksi ohjelmoitu ommel poistuu



Huomio: muutokset aina kursorin yläpuolella.



Omppeen poistaminen ommelyhdistelmästä

- selaa ompeleita niin, että kursori on poistettavan ompeleen alla, tai valitse ommel koskettamalla sitä
- valitse «poista»
- ommel kursorin yläpuolelta on poistettu
- loput ompeleet siirtyvät eteenpäin (yhdistelmään ei jää tyhjää paikkaa)



Omppeen lisääminen ommelyhdistelmään

- selaa ompeleita, lisättävä ommel tulee valitun ompeleen alle (kursorin alle) tai valitse ommel koskettamalla sitä
- valitse uusi ommel
- uusi ommel on valitun ompeleen jälkeen



- omppeen lisääminen ommelyhdistelmän alkuun, selaa ompeleita niin, että kursori on ensimmäisen ompeleen yläreunassa
- valitse uusi ommel
- uusi ommel on ensimmäisenä



Muutokset ommelyhdistelmässä

- selaa ompeleita ja valitse ommel
- valitse haluttu toiminto (esim. peilikuva)



Myös tallennettuihin ommelyhdistelmiin voi tehdä muutoksia. Mikäli muutokset halutaan pysyvään muistiin on ommelyhdistelmä tallennettava uudelleen.



Ommelyhdistelmän kääntäminen peilikuvaksi

- valitse monitoiminto
- valitse «käännä peilikuvaksi»
- koko ommelyhdistelmä kääntyy peilikuvaksi (oikea/vasen)



Arkistolaatikon tyhjentäminen

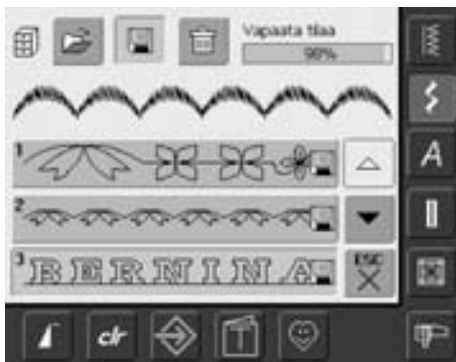

Vaihtoehto 1: tallenna edellisen päälle

- ohjelmoi uusi ommelyhdistelmä
- valitse «arkisto»
- valitse laatikko, johon haluat yhdistelmän tallentaa
- vahvasta valitsemalla «OK»
- uusi ommelyhdistelmä on tallennettu tähän laatikkoon (vanha häviää uuden alta)



Vaihtoehto 2: poista

- valitse «arkisto»
- arkisto, jossa tallennetut ommelyhdistelmät aukeaa näytölle
- valitse «poista»
- valitse laatikot, jotka haluat tyhjentää
- vahvasta valitsemalla «OK» ja peruuta toiminto valitsemalla «ESC»
- kyseiset laatikot ovat tyhjiä
- valitse «ESC» ja näyttö sulkeutuu

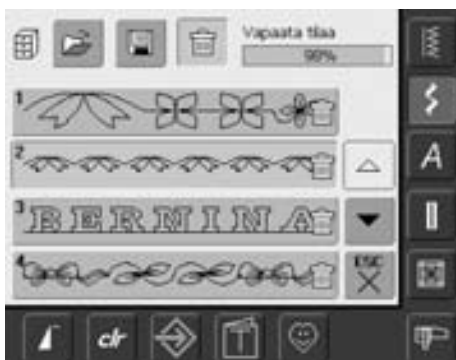

Setup-toiminto

Setup-toiminto mahdollistaa näyttöruudun muuttamisen. Koneen käyttäjä voi muuttaa sen oman mieltymyksensä mukaiseksi. Myöskin toimintoja voi muuttaa, esim: maksimi ompelu- tai kirjontanopeus.

Henkilökohtaiset asetukset säilyvät muistissa myös virran katkaisun («0») jälkeen.

Koneen tehdasasetukset voi palauttaa milloin tahansa.



Setup-toiminnon avaaminen

- kosketa kuvaketta näytön alareunassa
- Setup-toiminnon valikko aukeaa

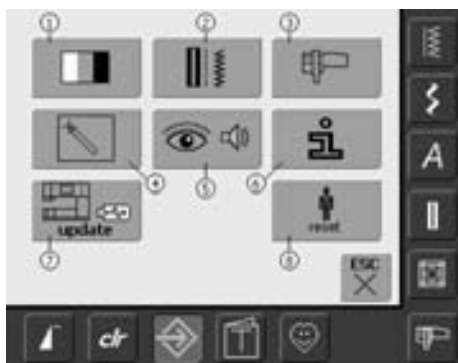

Valikko

- valikossa näkyy kaikki ne ominaisuudet, joita koneen käyttäjä voi muuttaa oman mieltymyksensä mukaiseksi:
 - 1 Näytön asetukset
 - 2 Ompeluasetukset
 - 3 Kirjontasetukset
 - 4 Näytön kalibrointi
 - 5 Näytön viestit ja äänimerkit
 - 6 Kieli ja koneen tiedot
 - 7 Koneen päivitys (update)
 - 8 Paluu tehdasasetuksiin
- henkilökohtaiset asetukset säilyvät muistissa myös virran katkaisun («0») jälkeen
- asetuksia voidaan muuttaa ja ohjelmoida uudelleen aina tarpeen mukaan



Setup-toiminnon sulkeminen

- valitse «ESC»
- Setup-toiminto sulkeutuu
- edellinen näyttö aukeaa



Seuraavalle sivulle

- valitse «seuraava sivu»
- seuraava sivu aukeaa



Edelliselle sivulle

- valitse «edellinen sivu»
- edellinen sivu aukeaa



Tallenna ja sulje

- valitse «OK»
- muutokset on tallennettu, näyttö sulkeutuu ja päävalikko aukeaa



Näytön sulkeminen

- valitse «ESC»
- näyttö sulkeutuu ja mitään muutoksia ei ole tallennettu, päävalikko aukeaa

Näyttö



Setup-toiminnon avaaminen

- kosketa kuvaketta näytön alareunassa
- Setup-toiminnon valikko aukeaa
- valitse «1»
- näytön asetuksia ja aloitusruudun tekstiä voi muuttaa

Näytön asetukset

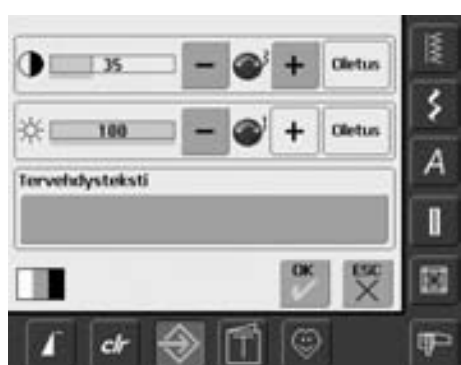

Kontrasti

- käännä tikinleveyden säätönuppia tai kosketa «+» / «-»
- näytön kontrasti muuttuu
- tehty muutos näkyy numerona, sinisen palkin pituudessa ja «+» / «-» merkkien kuvakkeet muuttuvat sinisiksi
- tumma ohut palkki on perusasetus
- «oletus» palauttaa perusasetuksen

Kirkkaus

- käännä tikinpituuden säätönuppia tai kosketa «+» / «-»
- näytön kirkkaus muuttuu
- tehty muutos näkyy numerona, sinisen palkin pituudessa ja «+» / «-» merkkien kuvakkeet muuttuvat sinisiksi
- tumma ohut palkki on perusasetus
- «oletus» palauttaa perusasetuksen

Aloitusruudun tehvehdysteksti

- kosketa tekstipalkkia
- kosketusnäppäimistö aukeaa näytölle



Tallenna ja sulje

- valitse «OK»
- muutokset on tallennettu, näyttö sulkeutuu ja päävalikko aukeaa



Näytön sulkeminen

- valitse «ESC»
- näyttö sulkeutuu ja mitään muutoksia ei ole tallennettu, päävalikko aukeaa



Aloitusruudun teksti

- aloitusruutuun voi kirjoittaa oman tekstin
- «ABC» isot kirjaimet (sininen = valittuna)
- «abc» pienet kirjaimet
- «Ä Å Á» «ä å å» skandinaaviset kirjaimet
- «@ #» erikoismerkit
- «1,2,3» numerot
- poikkipalkki näppäimistön alareunassa on välilyönti

- kirjoitettu teksti näkyy keltaisessa palkissa
- koskettamalla keltaista palkkia koko teksti on poistettu
- nuoli oikeassa yläkulmassa poistaa viimeisen kirjaimen
- valitse «OK» ja teksti on tallentunut

Ompeluasetukset

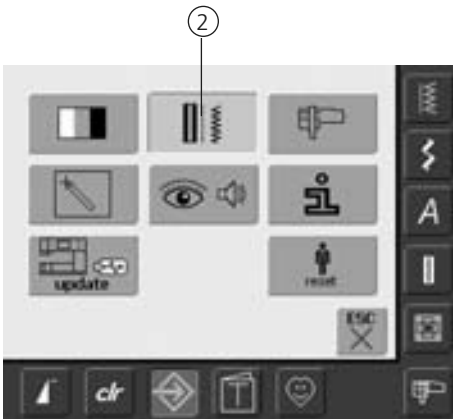

Setup-toiminnon avaaminen

- kosketa kuvaketta näytön alareunassa
- Setup-toiminnon valikko aukeaa
- valitse «2»
- «ompeluasetukset» valikko aukeaa



Moottorin nopeus

- käännä tikinleveyden säätönuppia tai kosketa «+» / «-» ja koneen maksiminopeus minuutissa muuttuu 8-10 pistoa kerralla
- tehty muutos näkyy numerona, sinisen palkin pituudessa ja «+» / «-» merkkien kuvakkeet muuttuvat sinisiksi
- tumma ohut palkki on perusasetus
- «oletus» palauttaa perusasetuksen

Kirjonta-asetukset

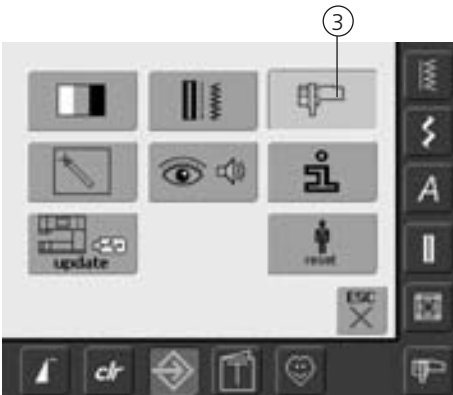

Setup-toiminnon avaaminen

- kosketa kuvaketta näytön alareunassa
- Setup-toiminnon valikko aukeaa
- valitse «3»
- kirjontakehyksen säädön näyttö aukeaa



Seuraavalle sivulle

- valitse «seuraava sivu»
- seuraava sivu aukeaa



Edelliselle sivulle

- valitse «edellinen sivu»
- edellinen sivu aukeaa



Tallenna ja sulje

- valitse «OK»
- muutokset on tallennettu, näyttö sulkeutuu ja päävalikko aukeaa



Näytön sulkeminen

- valitse «ESC»
- näyttö sulkeutuu ja mitään muutoksia ei ole tallennettu, päävalikko aukeaa

Kirjonta-asetukset sivu 1

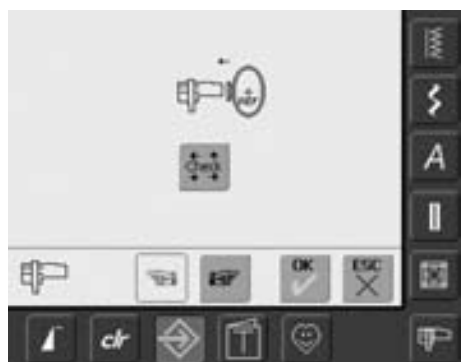

«Kirjontakehyksen säätö» toiminnolla määritetään kirjontakehyksen keskikohta. Toimintoa suorittaessa on ovaali kirjontakehykseltä kiinnitetty kirjontalaitteeseen. Suoritettu säätö tunnistaa myös kaikkien muiden kirjontakehyksien keskikohdan.

- aseta kohdistuslevy kehykseen
- valitse «Check»
- kehyks liikkuu ja näyttö vaihtuu
- kehyks pysähtyy ja neulan pitäisi olla kehyksen keskikohdassa
- jos neula ei ole kehyksen keskikohdassa siirrä näytöllä olevien nuolien avulla kehystä niin, että neula on keskikohdassa
- valitse «OK»
- muutokset on tallennettu, näyttö sulkeutuu ja päävalikko aukeaa

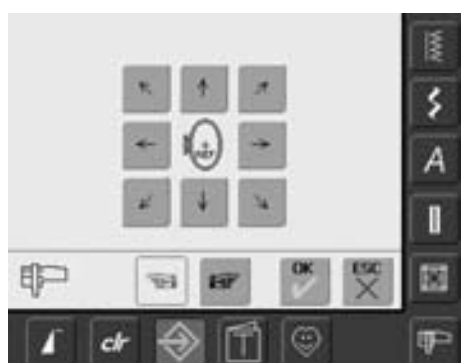

Kirjonta-asetukset sivu 2



- valitse «seuraava sivu»
- kirjontanopeuden säätö

Moottorin nopeus

- käännä tikinleveyden säätönappia tai kosketa «+» / «-» ja koneen maksiminopeus minuutissa muuttuu 6-10 pistoa kerralla
- tehty muutos näkyy numerona, sinisen palkin pituudessa ja «+» / «-» merkkien kuvakkeet muuttuvat sinisiksi
- tumma ohut palkki on perusasetus
- «oletus» palauttaa perusasetuksen

Näytön kalibrointi



Setup-toiminnon avaaminen

- kosketa kuvaketta näytön alareunassa
- Setup-toiminnon valikko aukeaa
- valitse «4»
- näyttöruudun kalibroitinäyttö aukeaa

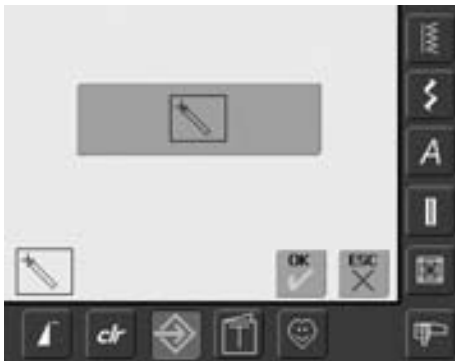

Kalibroinnin aloitus

- kosketa harmaata kuvaketta näytön keskellä
- kalibroinnin seuraava näyttö aukeaa

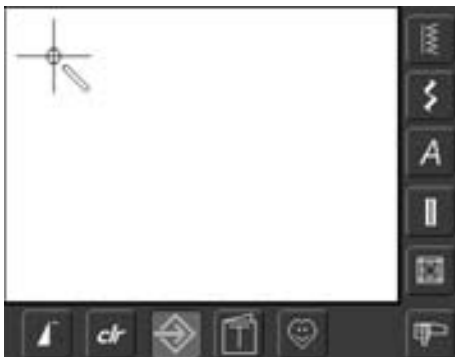

Vaihe 2

Käytä mielummin kosketuskynää. Kosketa ristin keskellä olevaa ympyrää ja se siirtyy seuraavaan paikkaan, kosketa uudelleen ja risti siirtyy kolmanteen paikkaan. Kun kaikki kolme tarkistuspistettä on kuitattu sulkeutuu kalibroitinäyttö ja edellinen näyttö aukeaa.

- valitse «OK» muutokset on tallennettu, näyttö sulkeutuu ja päävalikko aukeaa



Tallenna ja sulje

- valitse «OK»
- muutokset on tallennettu, näyttö sulkeutuu ja päävalikko aukeaa



Näytön sulkeminen

- valitse «ESC»
- näyttö sulkeutuu ja mitään muutoksia ei ole tallennettu, päävalikko aukeaa

Näytön viestit ja äänimerkit

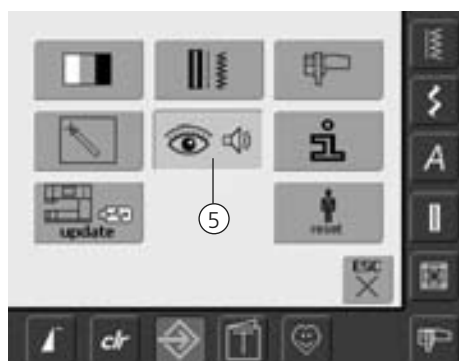

Setup-toiminnon avaaminen

- kosketa kuvaketta näytön alareunassa
- Setup-toiminnon valikko aukeaa
- valitse «5»
- valikko «näytön viestit ja äänimerkit» aukeaa

Äänimerkit



Äänimerkit

- sininen pystypalkki näytön vasemmassa reunassa poistaa tai ottaa äänimerkit käyttöön
- sininen palkki ja harmaa kaiutin = äänimerkit käytössä
- harmaa palkki ja punainen kaiutin = äänimerkit ei käytössä

Ompelleen / Toiminnon valinta / BSR

- kone ilmoittaa ompeluiden ja toimintojen valinnan äänimerkillä
- ompeluiden rivissä kosketa kaiuttimen kuvaketta yhden tai useamman kerran
- yksi kuudesta erilaisesta äänimerkistä on valittu, kaiutin on sininen ja valitun äänimerkin numero näkyy (1-6)
- jos palkki on harmaa ja kaiutin punainen on äänimerkki kyseiselle toiminnolle kytketty pois käytöstä
- toimintojen rivissä (keskellä) kuusi erilaista äänimerkkiä ja BSR-toiminto (alin) yksi äänimerkki
- valitse «seuraava sivu»



Seuraavalle sivulle

- valitse «seuraava sivu»
- seuraava sivu aukeaa



Edelliselle sivulle

- valitse «edellinen sivu»
- edellinen sivu aukeaa



Tallenna ja sulje

- valitse «OK»
- muutokset on tallennettu, näyttö sulkeutuu ja päävalikko aukeaa



Näytön sulkeminen

- valitse «ESC»
- näyttö sulkeutuu ja mitään muutoksia ei ole tallennettu, päävalikko aukeaa

Näytön viestit / Valvontatoiminnot



- näyttö «Näytön viestit ja Valvontatoiminnot» aukeaa
- seuraavat viestit ja valvontatoiminnot voidaan kytkeä käyttöön / poistaa käytöstä:
 - Ylälangan tarkistus
 - Paininjalan asento
- kun palkki on sininen ja silmä auki, kyseinen toiminto on käytössä
- kun palkki on harmaa ja silmä suljettu, kyseinen toiminto ei ole käytössä
- sininen pystypalkki äänimerkit (edellinen sivu) näytön vasemmassa reunassa poistaa tai ottaa äänimerkit käyttöön
- viestit ja valvontatoiminnot (paininjalka ja lankavahti) voivat olla käytössä vaikka niistä on äänimerkit kytketty pois

Koneen tiedot

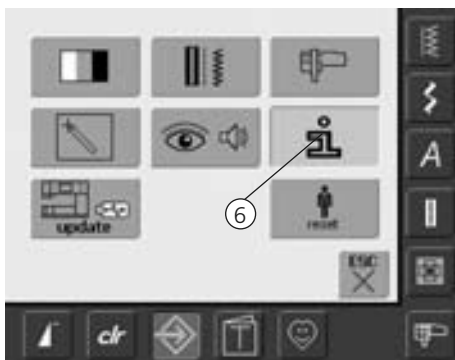

Setup-toiminnon avaaminen

- kosketa kuvaketta näytön alareunassa
- Setup-toiminnon valikko aukeaa
- valitse «6»
- näyttö «kielen valinta» aukeaa



Kieli

- valikossa näkyvät vaihtoehtoiset kielet
- selaa valikkoa sivussa olevilla nuoliilla
- valittu kieli näkyy sinisessä palkissa
- valitse «seuraava sivu»

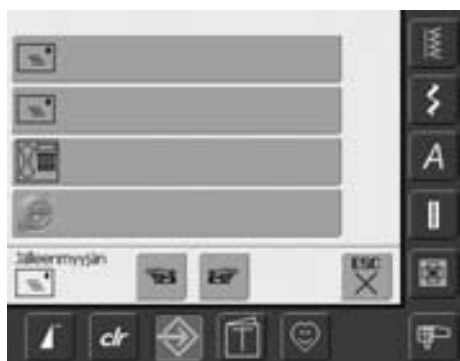

- näyttö «jälleenmyyjän tiedot»
- kosketa harmaata palkkia ja näppäimistö aukeaa näytölle
- täytä seuraavat kentät:
 - Jälleenmyyjä
 - Sukunimi, Etunimi
 - Puhelinnumero
 - sähköposti / WWW.sivu
- valitse «seuraava sivu»



- näyttö «versio» aukeaa
- ompelukoneen versio näkyy ja kirjontalaitteen versio näkyy ainoastaan silloin kun kirjontalaitte on kiinnitetty koneeseen
- nuolilla näytön oikeassa laidassa voi selata näkyviin lisää tietoja koneen järjestelmästä



Näytön sulkeminen

- valitse «ESC»
- näyttö sulkeutuu ja päävalikko aukeaa näytölle

Ompelu- ja kirjontakoneen päivitys

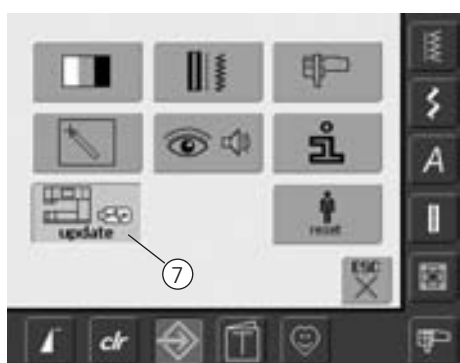

Setup-toiminnon avaaminen

- kosketa kuvaketta näytön alareunassa
- Setup-toiminnon valikko aukeaa
- kytke USB päivitystikku koneeseen (tikussa tulee olla minimi 10MB vapaata tilaa)
- valitse «7»



Uudet päivityksen voi saada:

1. internetistä
2. BERNINA jälleenmyyjältä

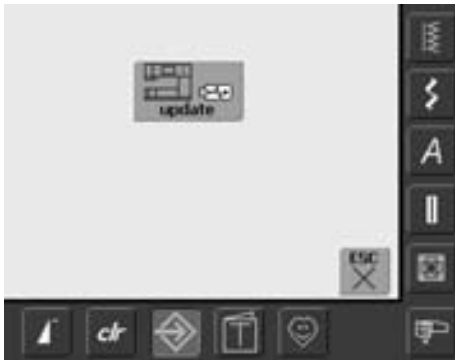

- «update» päivitysnäyttö aukeaa
- kosketa «update» kuvaketta
- päivitysprosessi käynnistyy
- kone tarkastaa aluksi, että:
 - USB muistikku on kytketty koneeseen
 - muistikussa on tarpeeksi vapaata tilaa
 - muistikussa on oikea päivitysversio
- käyttäjän omat asetukset ja tallennetut kuviot ym. tallentuvat
- jos päivitys onnistui, siitä tulee näytölle viesti ja koneessa on uuden version toiminnot
- jos päivitys keskeytyy tai ei onnistunut, siitä tulee näytölle viesti

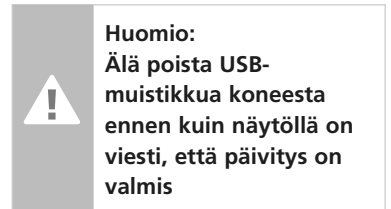

Huomio:
Älä poista USB-muistikua koneesta ennen kuin näytöllä on viesti, että päivitys on valmis



Paluu tehdasasetuksiin

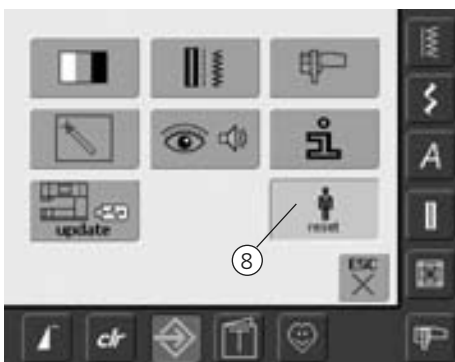

Setup-toiminnon avaaminen

- kosketa kuvaketta näytön alareunassa
- Setup-toiminnon valikko aukeaa
- valitse «8»
- asetusten palauttamisvalikko aukeaa

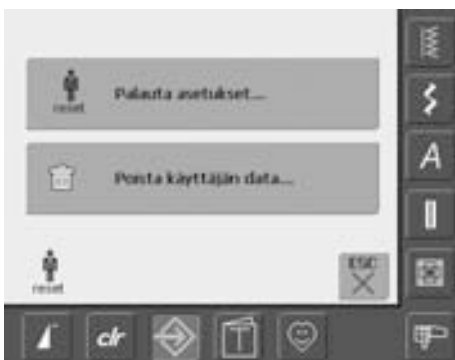

- vaihtoehtoja on kaksi:
 - Palauta asetukset
 - Poista käyttäjän data
- valitse «palauta asetukset»



Palauta tehtaan perusasetukset

- vaihtoehtoja on kolme:
 - Ompelu
 - Kirjonta
 - Kaikki
- valitse «palauta asetukset»
- vahvista tehdasasetusten palauttaminen valitsemalla «OK»
- tehdasasetukset palautettu ja edellinen näyttö aukeaa
- valitse «ESC» kunnes päävalikko aukeaa

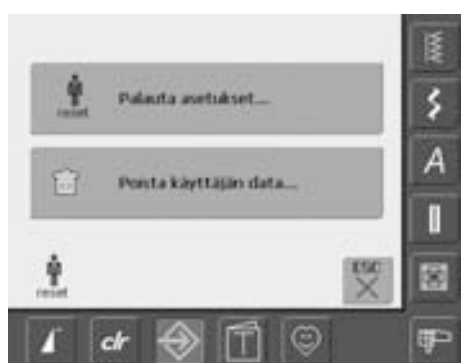

- valitse «Poista käyttäjän data»

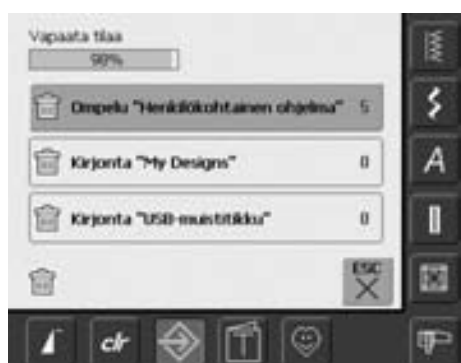

Oman datan poistaminen

- vaihtoehtoja on kolme:
 - Ompelu «Henkilökohtainen ohjelma»
 - Kirjonta «My Designs»
 - Kirjonta «USB-muistitikku»
(tikun oltava kytkettynä koneeseen)
- valitse mitä haluat poistaa
- vahvista poistaminen valitsemalla «OK»
- valitut tiedot on poistettu ja edellinen näyttö aukeaa
- valitse «ESC» kunnes päävalikko aukeaa

Hienosäätö (balanssi)

Koneen kaikki ompeleet on tarkistettu ja säädetty tehtaalla.

Erilaiset kankaat, neulokset ja tukimateriaalit saattavat kuitenkin vaikuttaa ohjelmoitujen ompeleiden ulkonäköön, ne voivat olla liian tiheitä tai liian väljiä.

Tikinmuodostusta on mahdollista korjata ommeltavaan materiaaliin sopivaksi elektronisen hienosäädön avulla, jolloin ompeleesta tulee aina täydellinen.

Hyöty- ja koristeompeleiden hienosäätö

Ommeltaessa pehmeitä materiaaleja, kuten erilaiset neulokset, niillä on taipumus venyä paininjalan alla, mikä venyttää myös ommeltavaa kuviota. Paksut kankaat voivat aiheuttaa sen, että ommel kasaantuu ja on liian tiheä. Muutoksen tekeminen on erittäin helppoa.



Hienosäädön avaaminen

- valitse «hienosäätö»

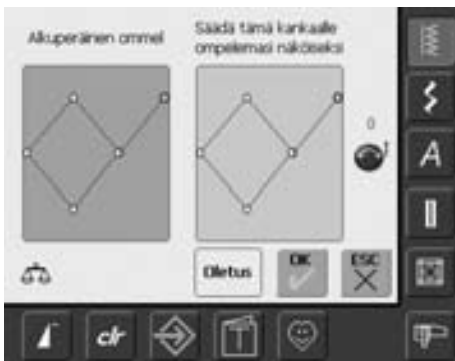

Hienosäädön näyttö

- hienosäädön näyttö aukeaa
- näytön vasemmalla puolella on ommel sellaisena kun sen pitäisi ommeltuna näyttää
- näytön oikealla puolella muutokset näkyvät sitä mukaan kun niitä tehdään
- muutoksen voi tehdä myös ompelun aikana (hienosäädön näyttö auki)



Muutosten tallentaminen ja näytön sulkeminen

- valitse «OK»
- muutokset tallentuvat ja näyttö sulkeutuu



Näytön sulkeminen

- valitse «ESC»
- näyttö sulkeutuu ilman muutoksia ja edellinen näyttö aukeaa

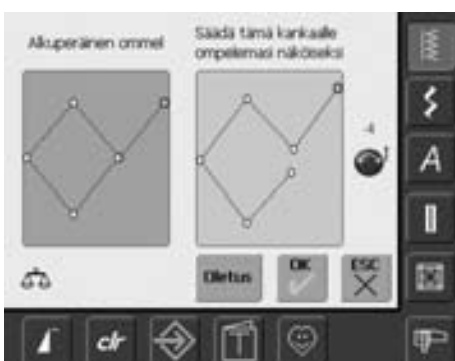

Muutokset

- oikealla puolella oleva (esim. kenno-ommit) aukeaa
- käännä tikinpitouden säätönuppia (sininen kuvake näytöllä) kunnes oikeanpuoleinen ommel näyttää samanlaiselta kuin ommeltu



Muutosten poistaminen

- valitse «Oletus»
- tehdyt muutokset eivät tallennu

Puhdistus

Mikäli konetta on säilytetty kylmässä, se tulisi ottaa lämpimään tilaan noin 1 tunti ennen käyttöä.



Puhdistus pistolevyn alta

Puhdista kone jokaisen käytön jälkeen.

- kytke virta pois koneesta «0»
- irrota paininjalka ja neula
- avaa etuluukku
- paina pistolevyä alaspäin sen oikeasta takakulmasta, nosta ja irrota
- puhdista pistolevy ja sen alla oleva alue puhdistussudilla tai imurilla
- aseta pistolevy paikalleen

Näyttöruudun puhdistaminen

- pyyhi kostealla liinalla (ei märällä)

Sukkulan puhdistaminen

- Kytke virta pois koneesta «0»
- poista puolakotelo
- paina vapautinvipua vasemmalle
- käännä sukkulaportti alas ja poista sukkula
- puhdista sukkulaura tilkulla tai puhdistussudilla, älä käytä teräviä esineitä
- aseta sukkula paikoilleen, käännä tarvittaessa käsipyörää kunnes sukkulan keinuttaja on vasemmalla
- sulje sukkulaportti siten, että salpa lukkiutuu paikoilleen
- tarkista kääntämällä käsipyörää
- aseta puolakotelo paikoilleen

Voitelu

- Kytke virta pois koneesta «0»
- laita sukkularataan yksi (1) tippa ompelukoneöljyä
- käytä konetta ensin ilman kangasta ja lankaa, ettei työsi tahriutuisi



Huomio:
Irrota koneen pistoke sähköverkosta ennen puhdistusta!



Älä käytä alkoholi- tai liuotinpohjaisia puhdistusaineita koneen puhdistamiseen!

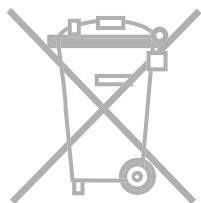

Ympäristönsuojelu

BERNINA vahvasti sitoutunut ympäristön suojeluun. Tuotteiden valmistusmenetelmät ja raaka-aineet, joita myös jatkuvasti kehitetään, ovat mahdollisimman vähän luontoa kuormittavia.

Tuotteen hävittämisestä on huolehdittava asianmukaisesti. Tuote on kierrätettävä elektroniikkatuotteita koskevan lain edellyttämällä tavalla. Lisätietoja saa Bernina jälleenmyyjiltä.

Vianetsintä

Useimmissa tapauksissa pystyt löytämään ja tunnistamaan mahdollisen vian tarkistamalla alla olevat kohdat.

Tarkista ensin, että:

- kone on langoitettu oikein, ylä- ja alalanka
- neula on kunnolla paikallaan, neulan varren litteä puoli taaksepäin
- neula on sopivan kokoinen ommeltavaan työhön, tarkista neula/lanka-taulukko, sivulla 17
- kone on puhdas - poista langanjätteet
- sukkulaura on puhdas
- kiristyslevyjen väliin tai puolakotelon jousen alle ei ole juuttunut lankaa

Ylälanka katkeaa

Tarkista seuraavat:

- ylälangan kiristys säädetty liian kireälle
- huonolaatuiset neulat, osta laadukkaat neulat BERNINA-kauppiaalta
- neula on asetettu väärin paikalleen, litteän puolen tulee osoittaa taaksepäin
- neula on tylsä tai taipunut
- huonolaatuinen, solmuinen tai kuivunut lanka
- käytä sopivaa lankarullan pidikekiekkoa
- jos pistolevy tai sukkulan kärki on vahingoittunut, toimita kone valtuutettuun BERNINA-huoltoon

Langannostajaan takertunut lanka

Jos lanka katkeaa niin, että se takertuu langannostajaan:

- kytke virta pois koneesta «0»
- Torx-avaimella irrota ruuvi koneen vasemmasta päädyssä
- irrota päätylevy (vedä vasemmalle)
- poista takertunut lanka
- laita päätylevy paikalleen ja kiristä ruuvi

Alalanka katkeaa

- alalangan kiristys säädetty liian kireälle
- puola takertunut puolakoteloon, ei pyöri tasaisesti, vaihda puola
- neula on tylsä tai taipunut
- pistolevyn lanka-aukko on vahingoittunut ja lanka tarttuu siihen kiinni
- jos pistolevy on vahingoittunut, toimita kone valtuutettuun BERNINA -huoltoon

Näytön kalibrointi

Avaa toiminnon näyttö seuraavien ohjeiden mukaan:

- pidä molempia neulanasennon painikkeita alaspainettuna samanaikaisesti kun kytket virran koneeseen «1»
- kun kalibroitinäyttö aukeaa vapauta neulanasennon painikkeet
- näytön kalibrointi (katso ohjeet sivulta 96)

Hyppytikit

- tarkista, että neula on oikea:
 - käytä 130/705H järjestelmän neuloja
- neula on tylsä, taipunut tai väärin asetettu paikalleen:
 - avaa kiristysruuvia tarpeeksi ja työnnä neula ylös asti pidikkeeseen
- neula on huonolaatuinen
- neulan kärki ei sovellu ommeltavaan materiaaliin
- käytä pallokärkistä neulaa neuloksiin ja nahkaneulaa nahan ompeluun

Neula katkeaa

- neularuuvi on liian löysällä
- työ on irrotettu koneesta etukautta, eikä paininjalan takaa
- ommeltaessa paksua kohtaa, kangasta on vedetty neulan ollessa kiinni kankaassa
- huonolaatuinen lanka
- tietoa neuoloista sivulla 18

Huono tikinmuodostus

- lankaa jäänyt kiristyslevyjen väliin:
 - taita ohut kangaspala ja vedä taitteen puolella kiristyslevyjen välistä edestakaisin, puhdista molemmat puolet (vasen ja oikea)
- lankaa jäänyt puolakotelon jousen väliin
- alalanka on edelleen pujotettuna puolakotelon tapin reikään
- tarkista, että langankiristykset ovat oikein
- käytä sopivankokoista lankarullan pidikekiekkoa

Kone ei ompele paksuja materiaaleja

- neula/lanka yhdistelmä on väärä ommeltavaan materiaaliin nähden (lanka on liian paksu käytettävään neulaan)
- käytä korkeudentasoisuolevyjä apuna paksujen poikkisaumojen ylityksessä ja kulmien reunatikkauksessa

Kone käy hitaasti tai ei lainkaan

- pistoke ei ole kunnolla paikallaan
- virta on kytketty pois koneesta «0»
- konetta on säilytetty kylmässä tilassa

Viallinen ompeluväli

- toimita kone valtuutettuun BERNINA - huoltoon lampun vaihtoa varten

Ylälangan tunnistin

- toimintoa ei ole otettu käyttöön (setup)

Huoltotiedot

Koneen huoltotiedot ja tiedot huollon tarpeesta voi tallentaa USB-muistitikulle ja toimita muistikku BERNINA jälleenmyyjälle:

- aseta USB-muistikku koneeseen (koneen oikeassa päädyssä)
- valitse «Setup» ja seuraavaksi valikosta «i» (information)
- valitse «seuraava sivu»
- valitse «LOG»
- tiedot on tallennettu USB-muistitikulle
- poista USB-muistikku koneesta











Päivitysvirhe

Jos koneen päivitys keskeytyy (tiimalasi jää näytölle) toimi seuraavasti:

1. Poista USB-muistikku ja kytke virta pois koneesta «0»
2. Kytke virta koneeseen «1» ja jatka päivitystä näytön ohjeiden mukaan.

Näytön viestit

Näytölle ilmestyvät viestit ovat muistutuksia, varoituksia tai valitun toiminnon vahvistuksia.

	Viesti	Ohje
	Varoitus	Koneen käyttäjän on tehtävä jotain, ennen kuin kyseinen toiminto voidaan suorittaa.
	Kysymys	Haluatko todella suorittaa seuraavan toiminnon? Esimerkiksi tiedoston poistamisen.
	Turvaohjelma käytössä	Poista turvaohjelma käytöstä.
	Valittua ommelta ei ole koneen ommelvalikoimassa	Valitse joku toinen numero.
	Ommelta ei voi käyttää ommelyhdistelmässä	Ommel nro. 5 ei sovellu käytettäväksi ommelyhdistelmässä. Kone ei reagoi valintaan.
	Nosta syöttäjä ylös «ompeluasettoon»	Paina syöttäjän säätönappulaa koneen rungossa. Viesti sulkeutuu automaattisesti kun syöttäjän asento on muutettu.
	Lanka katkennut tai loppunut	Tarkasta ylälanka ja puolakotelo, onko puolasta lanka loppunut.
	Puolaustoiminto on kytketty	Kytke puolaustoiminto pois käytöstä ja valitse «ESC» ja viesti sulkeutuu näytöltä. Puolauksen nopeutta voi säätää tikinleveyden säätönupista tai «+» / «-» kuvakkeista.
	Laske paininjalka ala-asentoon	Viesti sulkeutuu kun paininjalka on laskettu ala-asentoon.
	Nosta paininjalka yläasentoon	Viesti sulkeutuu kun paininjalka on nostettu yläasentoon.

**Neula osuu paininjalkaan tai pistolevyyin**

Tarkista turvaohjelman asetukset.

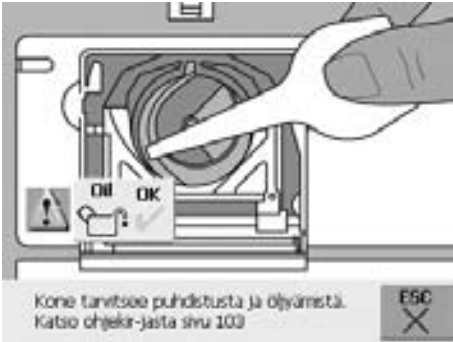
**Kone on puhdistettava/öljyttävä**

Ohjeet sivulla 103.

Viesti ilmestyy näytölle kun koneella on ommeltu noin 180,000 tikkiä. Koneen puhdistuksen ja öljyämisen jälkeen valitse «OK», viesti sulkeutuu näytöltä. Valitsemalla «ESC» viesti sulkeutuu näytöltä mutta ilmestyy jälleen kun koneeseen kytketään virta. Kun «ESC» on valittu kolme kertaa viesti enää ilmestyy näytölle ennen kuin koneella on ommeltu seuraavat 180,000 tikkiä.

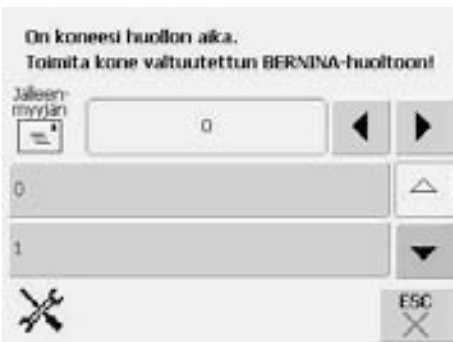
**Ilmoitus huollon tarpeesta**

Toimita kone valtuutettuun BERNINA huoltoon.

Viesti ilmestyy näytölle kun koneella on ommeltu noin 2,000,000 tikkiä. Valtuutettu BERNINA huolto kuittaa huollon suoriteuksi ja tikkilaskuri aloittaa nolasta (0) ja huolto-viesti ei enää ilmestyy näytölle. Valitsemalla «ESC» viesti sulkeutuu näytöltä mutta ilmestyy jälleen kun koneeseen kytketään virta. Kun «ESC» on valittu kolme kertaa viesti enää ilmestyy näytölle ennen kuin koneella on ommeltu 4,000,000 tikkiä.

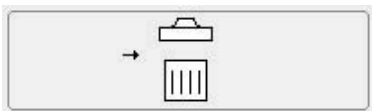
**Tiedoston poistaminen tai päälletallennus, esim. arkistolaatikko**

Vahvista valitsemalla «OK» tai peruuta valitsemalla «ESC».

Päämoottorissa häiriö. Tarkista sukkulan alue

Poista mahdolliset langanpätkät ja nukka sukkulan alueelta ja puolakotelosta.

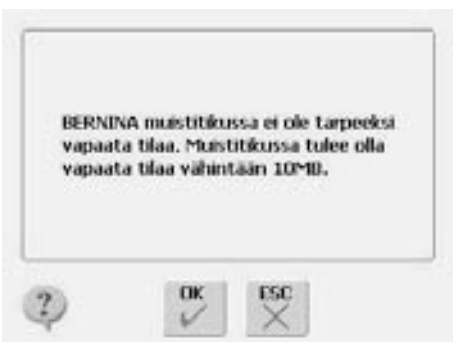
**USB muistitikulla ei tarpeeksi vapaata tilaa.** Poista USB muistikulle tallennettua dataa.



Päivitys ei loppuun asti suoritettu.

BERNINA muistitikulla ei ole mitään palautettavaa dataa. Tarkasta onko käytössä oikea muistikku ja käynnistä kone uudelleen.

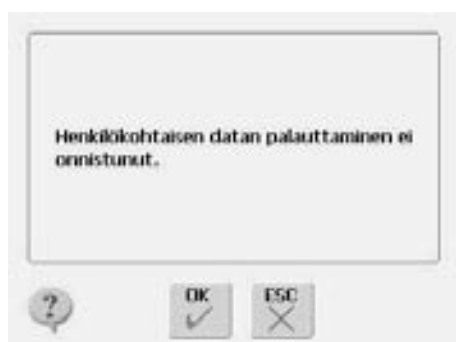

Tallennettuja asetuksia ja käyttäjän dataa ei löytynyt.

Jos kolmen (3 kertaa) yrityksen jälkeen BERNINA muistikulta ei löydy käyttäjän dataa palauttavaksi, peruuttaa kone automaattisen päivityksen. Softwaren päivitys on suoritettu ja koneessa on perusasetukset.

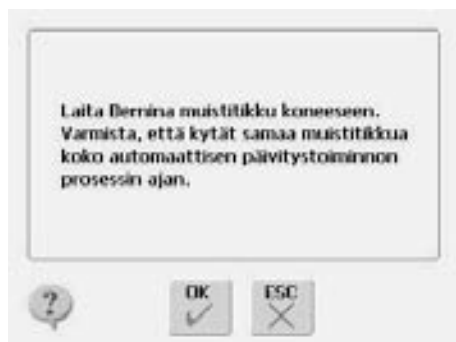

BERNINA muistikku ei ole koneessa.

Laita BERNINA muistikku, jossa päivitys, koneeseen ja poista se koneesta vasta sitten kun automaattinen päivitys on valmis.



Software päivitys ei onnistunut.

Koneessa on edelleen ennen päivitystä siinä ollut versio. Laita BERNINA muistikku, jossa päivitys, koneeseen ja käynnistä päivitysprosessi uudelleen. Tarkista BERNINA muistikusta mikä päivitysversio siinä on, koneessasi voi olla jo kyseinen versio asennettuna.



Päivitys on onnistunut.

Koneeseen on päivitetty uusi versio ja voit ottaa käyttöön koneen uudet toiminnot.

Kirjontalaite

Kirjontalaitteen osat

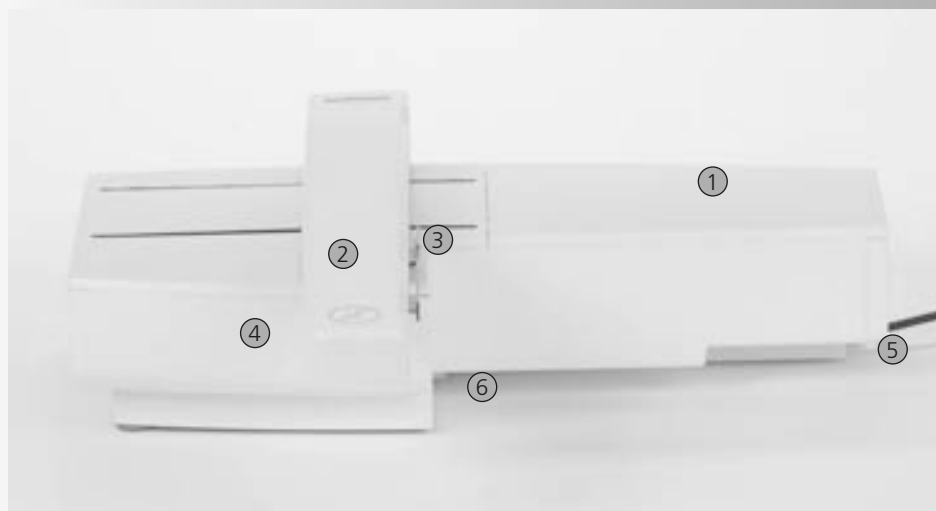

- 1 Kirjontataso
- 2 Kirjontavarsi
- 3 Kirjontakehyksen kiinnitys
- 4 Tarvikerasia
- 5 Lukitustappi, oikeanpuoleinen
- 6 Lukitsin, keskellä
- 7 Liitäntäjohto ompelukoneeseen
- 8 Liitäntäjohton pidikkeet

Edestä

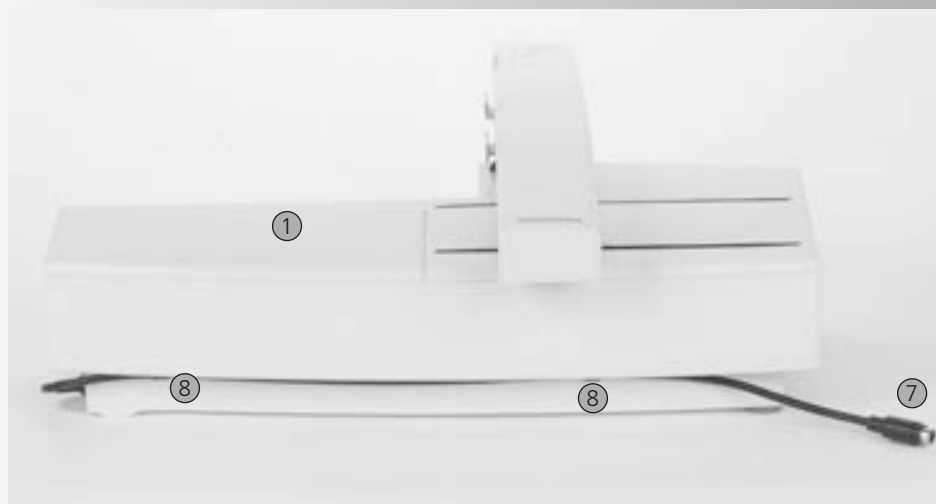

Takaa



Sivukuva ompelukoneesta (käsipyörän puolelta) on ohjekirjassa sivulla 7 Kuvassa näkyy tietokoneen ja kirjontalaitteen liitäntäpistokkeet.

Vakiovarusteet*



Iso ovaali kirjontakehys
(145x255mm)
Kohdistuslevy kirjontakehykseen VAR. 01
a630



Kirjontapaininjalka nro. 26
Lankaverkko ylälangalle – estää langan
valumisen rullalta



Valikoima erilaisia kirjontaneuloja



Kantolaukku



USB liitäntäkaapeli tietokoneeseen
yhdistämistä varten



Kirjontaohjelma Editor Lite

* voivat vaihdella eri maissa

Lisävarusteet*

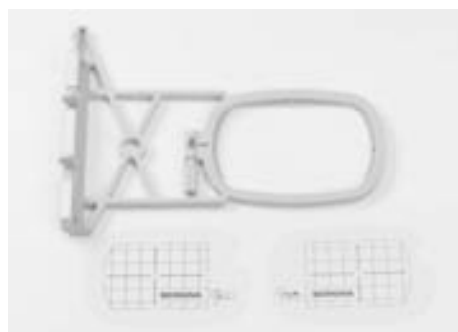

Pieni kirjontakehys (72x50mm)
(normaaliin ja vapaavarsikirjontaan)
Sininen kohdistuslevy normaalikäyttöön
Punainen kohdistuslevy vapaavarsi-
kirjontaan

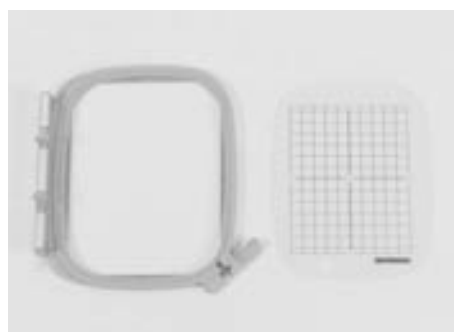

Keskikokoinen kirjontakehys
(100x130mm)
Kohdistuslevy kirjontakehykseen



Kirjontakehys Mega-Hoop (150x400mm)
Kohdistuslevy Mega-Hoop
kirjontakehykseen VAR. 01 a630



Adapteri vapaavarsikirjontaan

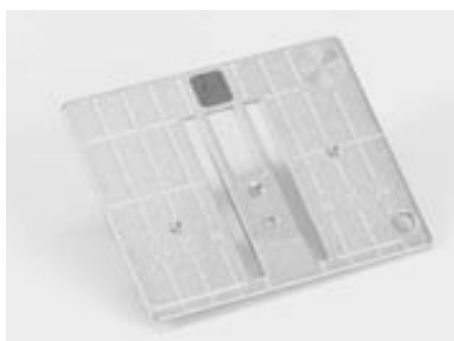

Suoraommpistolevy



BERNINA-USB-muistikku



BERNINA artista kirjontaohjelmat



Lankarullateline



Kuljetuslaukku ompelukoneelle ja
kirjontalaitteelle



BERNINA kirjontakortit / Korttien luku-ja
tallennuslaite Magic Box

* voivat vaihdella eri maissa

Kirjontalaitteen kytkeminen ompelukoneeseen

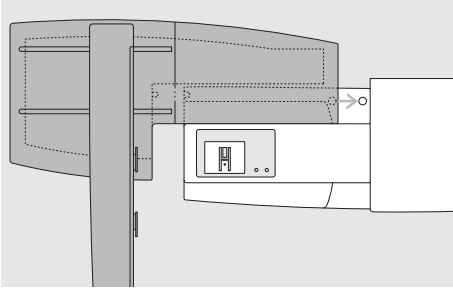

Laitteen kytkeminen ompelukoneeseen

- aseta kirjontalaite ompelukoneen vapaavarren taakse
- työnnä laitetta vasemmalta oikealle kohti ompelukonetta siten, että lukitustapit kiinnittyvät pohjalevyyn

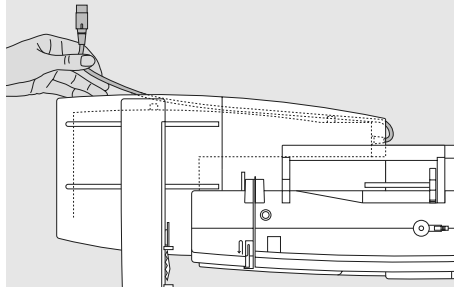

Kaapelin irrottaminen

- kaapeli yhdistää kirjontalaitteen ompelukoneeseen
- irrota kaapeli kirjontalaitteen takana sijaitsevista pidikkeistä

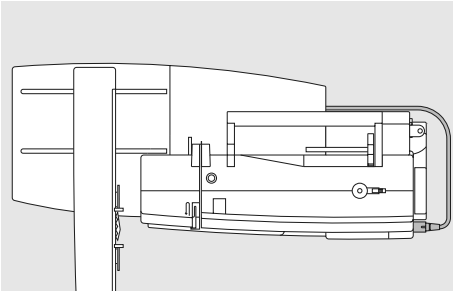

Kaapelin kytkeminen paikoilleen

- kytke kaapeli siten, että pistokkeen litteä puoli on edessä
- kytkentäpistoke on koneen rungossa oikeassa päädyssä

Kaapelin irrottaminen koneesta

- tartu ensin kaapelin lukitusosaan ja vedä oikealle
- vapauta ensin lukitus, sen jälkeen vedä koko pistoke irti

Kaapelin säilytys

- aseta kaapeli kirjontalaitteen takana oleviin pidikkeisiin

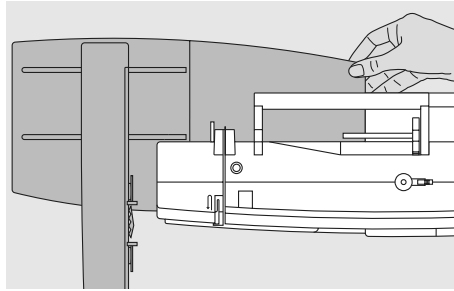

Kirjontalaitteen irrottaminen

- tartu kirjontalaitteen oikeaan takakulmaan, nosta laite ylös lukitustapeista ja vie vasemmalle



Huomio:

Liittäessäsi kirjontalaitetta ja/tai vapaavarsiadapteria tarkista, että kaikki laitteet ovat tasaisella ja tukevalla alustalla.

Huomio:

Kun kuljetat/siirät laitetta, irrota se aina ensin ompelukoneesta. Kiinnitä tai irrota kirjontalaite virran ollessa kytkettynä pois laitteista.

Adapterin kiinnittäminen vapaavarsikirjontaa varten (lisätarvike)

Adapteria käytetään putkimaisten töiden kirjontaan, kuten esim: hihat, housujen lahkeet, sukat. Adapterin avulla voidaan vapaavarsi ottaa käyttöön myös kirjonnassa.

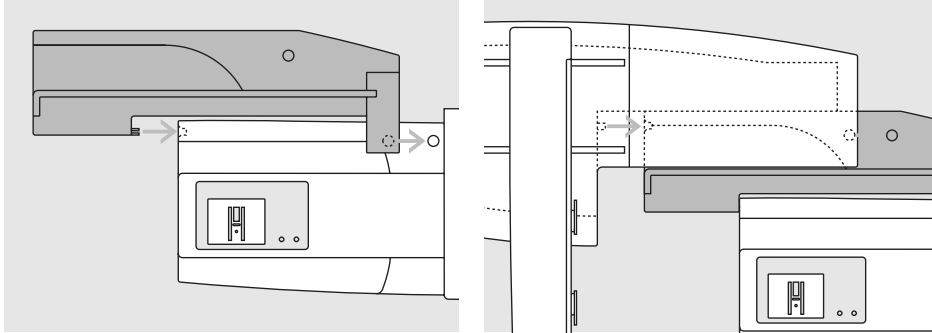

Adapterin kiinnittäminen ompelukoneeseen:

- aseta adapteri vapaavarren taakse
- työnnä adapteria vasemmalta kohti ompelukonetta siten, että lukitustapit kiinnittyvät pohjalevyyn

Kirjontalaitteen kiinnittäminen adapteriin:

- aseta kirjontalaite adapteriin siten, että laitteen etureuna asettuu mahdollisimman lähelle adapterin L-muotoista ohjainta
- työnnä laitetta ohjainta vasten kunnes lukitsimet kiinnittyvät adapterin pohjalevyyn

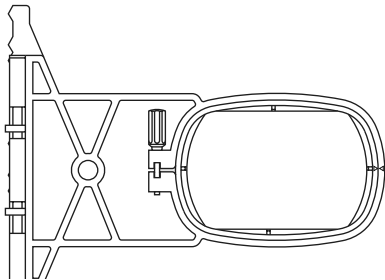

Kirjontakehys vapaavarsikirjontaan

- pieni ovaalinmuotoinen kirjontakehys on suunniteltu erityisesti vapaavarsikirjontaan



Huomio!
Vapaavarsikirjonnassa voidaan käyttää vain pientä kirjontakehystä.

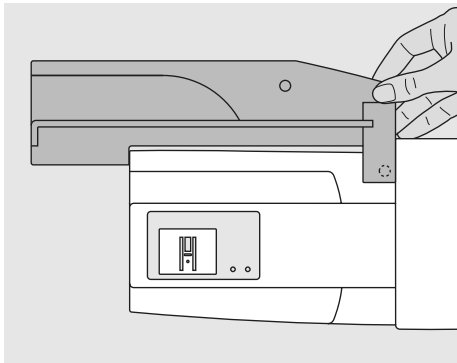

Adapterin irrottaminen

- irrota kirjontalaite adapterista
- adapterin oikea takakulma on muotoiltu siten, että siihen on helppo tarttua
- pidä kulmasta kiinni ja irrota adapteri ompelukoneen pohjalevystä

Koneen valmistelu kirjontaa varten



Kirjontajalka nro. 26

- kiinnitä kirjontajalka nro. 26 koneeseen
- nosta paininjalka yläasentoon, että kirjontakehys voidaan kiinnittää



Kirjontaneulat

- käytä 75-90 numeroista kirjontaneulaa langasta ja kankaasta riippuen
- käytä metafil-MET neulaa metallilangoille
- käytä uutta/vahingoittumatonta neulaa
- tarkista, että neula on yläasennossa kun kiinnität kirjontakehystä

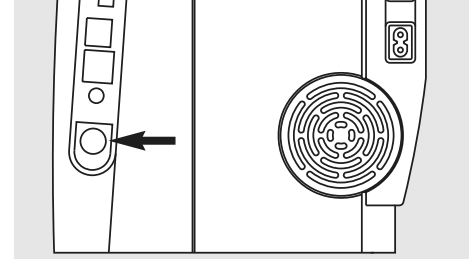

Syöttäjä

- laske syöttäjä alas (säädin on koneen rungossa oikealla alhalla)

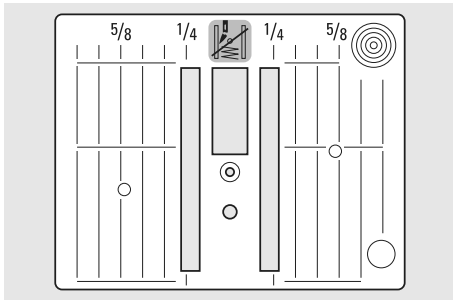

Suoraommelpistolevy (lisätarvike)

- suoraommelpistolevyssä on pieni neula-aukko. Tämä parantaa kirjontatyön laatua, sillä neulan lävistyskohta on rajattu. Esim. erittäin ohuet materiaalit ja itsekantavat pitsimäiset työt
- poista normaali pistolevy painamalla sen oikeasta takakulmasta ja aseta suoraommelpistolevy sen tilalle



Koneen langoittaminen

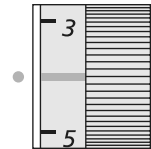
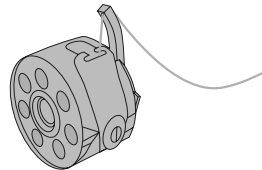
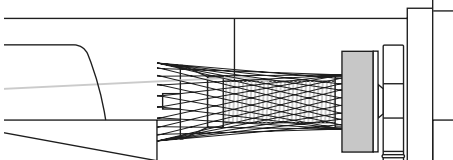

Ylälangan pujotus

- aseta vaahtomuovinen rullanaluskieppo tappiin lankarullan alle
- käytettäessä liukkaita kirjontalankoja lankaverkko estää lankaa valumasta
- verkko estää langan luistamisen ja takaa tasaisen langan syötön

Puolan asettaminen puolakoteloon

- kirjontaa varten pujota lanka puolakotelon tapissa olevan pienen reiän kautta

Langankireyden säätö

Artista 630 malleissa on manuaalinen langankireyden säätö

- suositeltava säätö kirjontaan on 2.5 – 4.5
- käytettäessä ohuempia tai paksumpia lankoja, tulee langankireys muuttaa kirjottavan työn materiaaleihin sopivaksi



Puolaus voidaan suorittaa samanaikaisesti kirjonnin kanssa.



Lankatappi

Käytettäessä metalli- ja erikoislankoja laita rulla pystyssä olevaan lankatappiin ja käytä myös lisälanganohjainta



Työn pingottaminen kehykseen

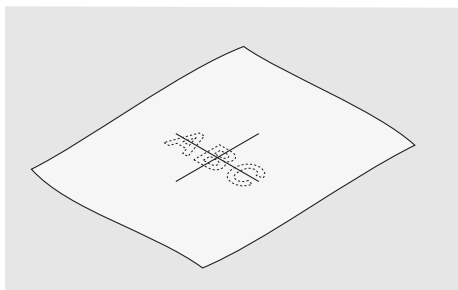

Keskikohta

- määritä kirjottavan työn keskikohta
- merkitse keskikohta kankaaseen esim: liidulla

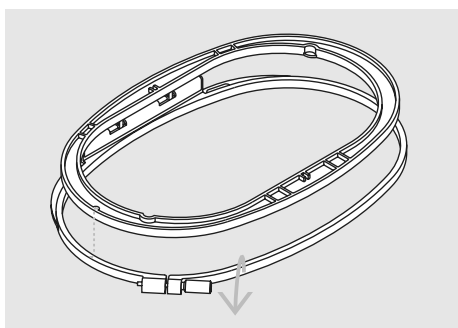

Kirjontakehyksen avaaminen

- löysennä kehyksen ruuvia
- poista sisempi kehys
- kehyksen kohdistusnuolien tulee olla kohdakkain
- isossa ja keskikokoisessa kehyksessä nuolet ovat kehyksen etureunan keski-osassa, pienessä kehyksessä oikeapuoleisessa reunassa

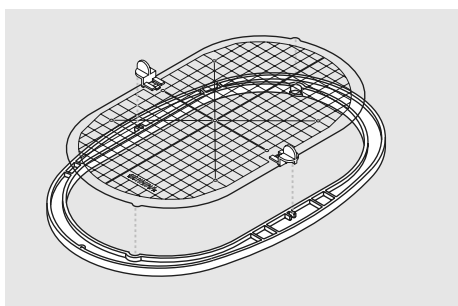

Kohdistuslevyt

- jokaiseen kehykseen kuuluu oma kohdistuslevy
- kirjonta-ala on merkitty 1cm:n neliöillä
- sivujen keskikohdassa ja kulmissa on levyssä reikä helpottaen merkkien siirtämistä kankaalle
- aseta kohdistuslevy sisempään kehykseen siten, että sana BERNINA on edessä ja luettavissa
- kohdistuslevy lukkiutuu automaattisesti sisempään kehykseen

- pienessä ja keskikokoisessa kohdistuslevyssä oleva sormireikä helpottaa levyn nostamista kehyksestä

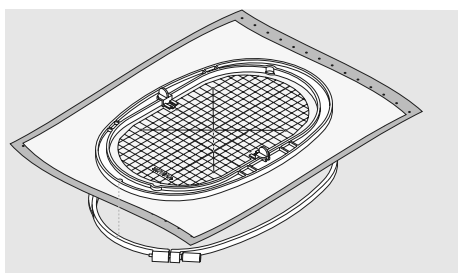

Kankaan pingottaminen kirjonta-kehykseen

- aseta sisempi kehys, jossa kohdistuslevy kankaan päälle keskimerkit kohdakkain
- aseta kangas ja sisempi kehys ulomman kehyksen päälle (katso kuva)
- kohdista nuolet keskenään
- paina sisempi kehys ulompaan ja tarkista, että kangas on suorassa. Kiristä ruuvi
- poista kohdistuslevy

Tukimateriaalit

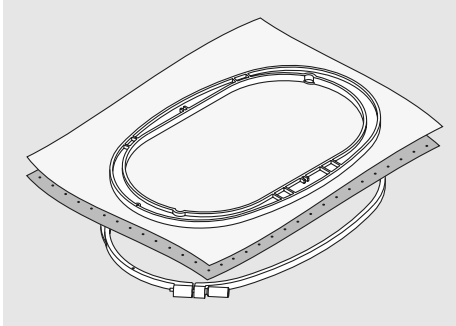

Revittävät tukimateriaalit

- saatavana useita eri paksuuksia
- käytä ohuita kaksin- tai moninkertaisena
- ohuet kankaat voi myös "ryhdistää" tärkeillä ennen kehystämistä
- kirjonnin jälkeen tukimateriaali revitään irti työn nurjalta puolelta
- älä käytä kovin jäykkää tai paksua tukimateriaalia, koska osa siitä jää kuvioon

Käyttö:

- useimmat kirjontatyöt, kaikki joustamattomat materiaalit

Leikattavat tukimateriaalit

- saatavana useita eri paksuuksia
- käytä ohuita kaksin- tai moninkertaisena
- vaikeasti kirjottavat kankaat/neulokset voi ennen kehystämistä kiinnittää tukimateriaaliin kirjonnin spray-liimalla
- leikkaa kirjonnin jälkeen ylimääräinen tukimateriaali pois
- älä käytä kovin jäykkää tai paksua tukimateriaalia, koska osa siitä jää kuvioon

Käyttö:

- useimmat kirjontatyöt, sopii erittäin hyvin neulosten ja venyvien materiaalien kirjontaan

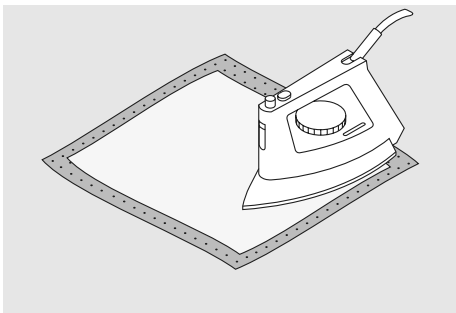

Silitettävät tukimateriaalit

- saatavana useita eri paksuuksia
- kiinnitetään silittämällä työn nurjalle puolelle
- valitse työhösi sopiva paksuus, sillä tätä tukimateriaalia on erittäin hankala laittaa useampia kerroksia päällekkäin
- saatavana reivittävää ja leikattavaa

Käyttö:

- kirjonta joustaville materiaaleille
- lisätukena erittäin löysäkuoksille kankailla

Paperipohjainen liimattava tukimateriaali

- pingota tukimateriaali kehukseen paperipuoli ylöspäin
- leikkaa ja irrota paperi kirjottavaa kuviota hieman isommalta alueelta, jolloin liimapinta tulee esille
- aseta kankaan kirjottava kohta aukkoon, liima pitää sen paikallaan

Käyttö:

- kirjontakehystä pienemmät työt
- materiaalit, joihin kehuksesta jäisi jälki, esim: sametti



Käytettäessä paperipohjaisia tukimateriaaleja, puhdista kone huolellisesti, liimaa ja jää puola-koteloon ja sukkulaan.

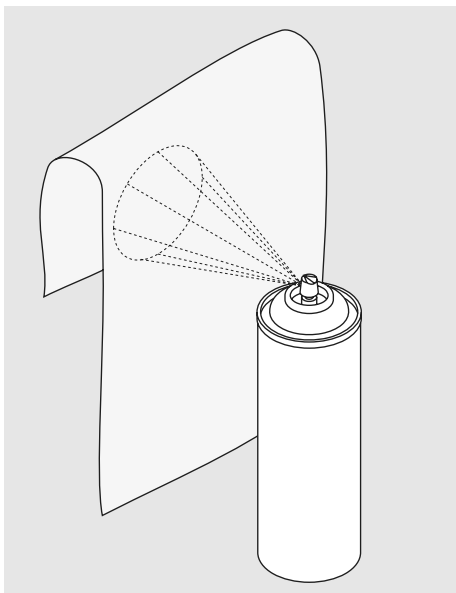

Kirjonnin spray liima

- älä suihkuta liimaa kirjontakoneen läheisyydessä
- suihkuta liimaa tukimateriaaliin noin 25-30cm päästä
- levitä kangas sen päälle kevyesti kädellä silittäen
- jos kankaassa on ryppyjä, älä venytä vaan silitä kangas ensin
- kehystä tavalliseen tapaan

Käyttö:

- kaikki erittäin venyvät materiaalit
- aplikoititöissä helpompi työn asettelu
- pienet kirjontatyöt: taskut, solmiot ym.
- materiaalit joita ei voi kehystää, esim: sametti. Kehystä ensin tukimateriaali ja suihkuta liimaa siihen, sitten levitä sametti sen päälle, näin ei samettiin jää kehuksesta jälkiä

Tärkki (spray)

- soveltuu ohuiden materiaalien kovettamiseen, esim. erittäin ohuet pehmeät ja löysäkuoksiset kankaat
- suihkuta tärkki kirjottavalle alueelle, anna kuivua tai silitä kevyesti kuivaksi
- käytä aina lisätukea, erittäin ohuille kankailla vesiliukoista tukimateriaalia, jonka voi tärkein mukana huutoa vedellä pois työstä

Käyttö:

- ohuet, löysäkuoksiset kankaat esim. batisti, ohut pellava

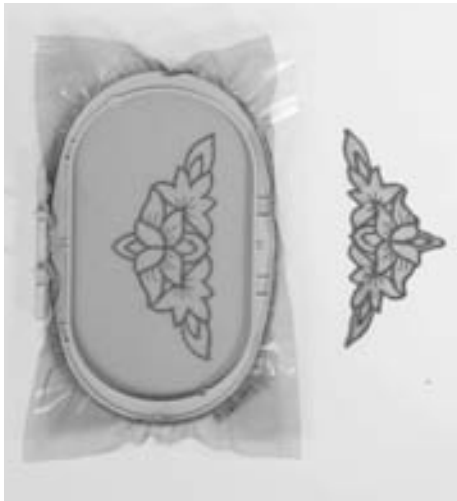

Vesiliukoiset tukimateriaalit

- vesiliukoista tukimateriaalia on saatavana kuitupohjaista, sekä kirkasta talouskelmun näköistä
- tunnetaan esim. tuotemerkeillä: Aquafilm, Aquamesh, Solvy, Vilene, Avalon
- vesiliukoinen tukimateriaali nukkapintaisen materiaalin yläpinnalla estää tikkien uppoamisen materiaaliin ja kirjonnin pinnasta muodostuu tasainen
- aseta froteen yläpinnalle hiven kirjottavaa kuviota isompi pala tukimateriaalia estämään tikkien uppoamisen froteeseen
- froteen alapuolella käytä revittäväää tai leikattavaa tukimateriaalia
- itsekantavien pitsikuvioiden kirjontaan käytä yksin tai kaksinkertaisena kuvion koosta riippuen
- kun työ on valmis huuhtelee tukimateriaali pois ja jäljelle jää pitsi. Kuivata tasaisella alustalla
- kirkkait vesiliukoiset tukimateriaalit repeävät helposti, käytä niitä nukkapintaisiin materiaaleihin, joita ei voi pestä esim. sametin pinnalla

Käyttö:

- yläpuolelle: frotee, sametti ym. nukkapintaiset materiaalit
- erittäin ohuille kankaille: organdy, batisti, voile, shinfonki
- kirjontakuviot, joissa on pelkät ääriviivat
- itsekantavat pitsikuviot

Tietoa kuvioiden valinnasta



Kirjontakuvion valinta

- ohuille materiaaleille sopivat parhaiten kirjontakuviot, joissa on vähemmän värejä ja pienempi tikkimäärä
- keskivahvoille- ja paksuille kankaille sopivat sopivat myös kirjontakuviot, joissa on paljon värejä ja suurempia yhtenäisiä pintoja

Testi

- kirjo ensin testi samalle materiaalille, valitse sopiva neula ja lanka, sekä säädä langankireys ja tikkitiheys työhön sopivaksi
- käytä testikuvion kirjontaan samaa tukimateriaalia ja kangasta kuin käytät lopullisessa työssäsi

Kuvion koko/ koon muutos

- kuvioiden kokoa voi muuttaa artistia kirjontakoneella tai kirjontajohdossa tietokoneella
- joidenkin, pieniä yksityiskohtia sisältävien kuvioiden kokoa ei tulisi muuttaa enempää kuin 75% - 150%

Erilaiset tikkityypit

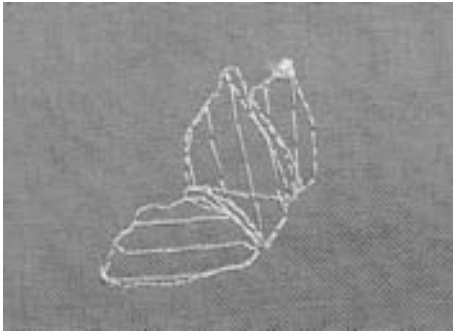

Pohjatikkaus

- pohjatikkaus on yleensä harvaa ja pistot ovat pitkiä. Pohjatikkaus kiinnittää työn tukimateriaaliin ja estää pehmeitä kankaita ja neuloksia venymästä, sekä estää tikkausta uppoamasta pehmeään pintaan



Satiiniommel

- satiiniommel on erittäin tiheä siksak
- satiiniommel sopii pienten ja kapeiden pintojen täyttämiseen. Satiiniommel ei sovi suurempiin pintoihin, pitkät tikit eivät peitä kunnolla eivätkä kestä esim. vaatteissa, pitkät pistot tarttuvat ja langat katkeilevat



Step-ommel

- täyttötikkipinta, joka muodostuu lyhyistä pistoista riveittäin tai erilaisissa muodoitelmissa

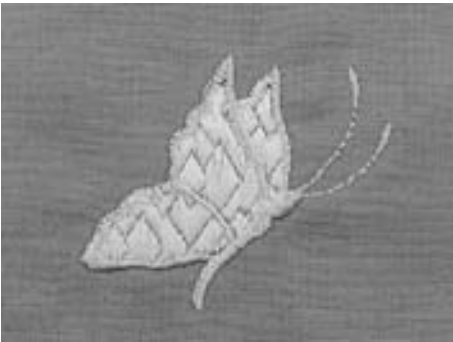

Fancy-fill täyttötikit

- täyttöpinta, joka muodostuu hyvin eripituisista pistoista
- laaja valikoima erilaisia kuvioituja pintoja



Ääriviiva

- yleensä satiini- tai suoraommel
- täyttötikkipinnan ääriviiva tai ääriviivan yksinään muodostama kuvio
- eri tyyppejä: suoraommel, vahvistettu suoraommel, satiini

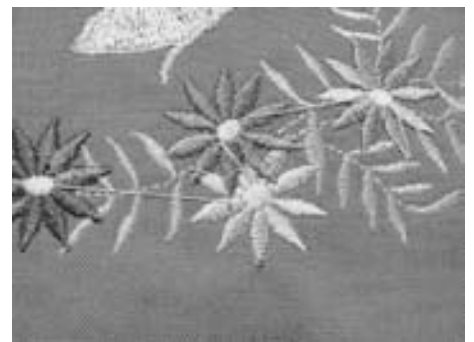

Siirtymäpistot

- jos kirjontakuviossa on samaa väriä useissa eri paikoissa ja kone siirtyy osasta toiseen syntyy välille siirtymäpisto
- kone tekee päättelyn ennen siirtymäpistoa ja sen jälkeen seuraavan osan alkuun
- pitkät siirtymäpistot kannattaa leikata pois työn yläpinnalta ennen seuraavan värin aloittamista

Kirjontalangat



Metallilangoilla kirjottaessa suosittelemme käytettäväksi lisälanganohjainta (lisätarvike)

Eräs tärkeimmistä tekijöistä työn onnistumisen kannalta on käytettävän langan laatu. Tästä syystä suosittelemme, että käytät kirjonnassa ainoastaan hyvälaatuisia lankoja välttyäksesi langan katkeamisilta ja epätasaiselta ommeljäjljeltä.

Bernina-jälleenmyyjämme pitävät valikoimissaan tunnettuja hyvälaatuisia lankamerkkejä.

Kiiltäväpintaisten kirjontalangat lisäävät kirjontaytön näyttävyyttä.

Polyester kirjontalangat

Kiiltävä- tai puolikiiltäväpintaisia, värien valonkesto erittäin hyvä. Kestää erittäin paljon kulutusta ja pesua. Sopii hyvin käytettäväksi esim. lasten vaatteisiin.

Viskoosilangat

Viskoosi, tunnetaan myös nimellä Rayon, on pehmeä luonnonkuitu. Langoissa on kaunis kiiltävä pinta.

Metallilangat

Metallilanka ei ole varsinaisen lanka vaan ytimen ympäri on kierretty metallilanka.

Ei kestä pesuja.

Metallilangoille käytä aina erikoisneulaa Metafil 130/705 H-MET.

Kirjontaneulat

- käytä langan paksuuteen sopivaa kirjontaneulaa
- vaihda neula riittävän usein



Puolalangat



Käytä valkoista tai kankaan väristä puolalankaa

Alalanka (puolalanka)

Puolalangaksi suositellaan tätä käyttöä varten valmistettua lankaa. Myydään tuotenimikkeellä bobbin fill, joka on tasa-laatuista polyesterilankaa paksuudeltaan 150-180.

Parsintalanka

Alalangaksi sopii myös ohut parsintalanka, joka yleensä on merseroitua puuvillaa ja sopii erittäin hyvin puuvillakankaille.

Kirjontakuvion valinta



Aloitusruutu

- Kun virta on kytketty koneeseen alkuteksti näkyy muutaman sekunnin, jos sellainen on koneeseen ohjelmoitu setup-toiminnon kautta



Kirjonnän alkuvalmistelut

- ensimmäisenä aukeaa näyttö, jossa kirjonnän alkuvalmistelun ohjeet:
 - poista kehys (jos kiinnitetty)
 - kiinnitä kirjontajalka nro. 26 koneeseen
 - nosta paininjalka ylös
 - pujota lanka puolakotelon tapissa olevaan reikään
 - laske syöttäjä ala-asentoon
 - sulje näyttö valitsemalla «OK»
 - kirjontavarsi liikkuu!



«Kirjontakone» valinta

- kosketa «Kirjontakone» kuvaketta

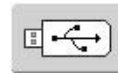

«USB-muistikku» valinta

- kosketa «USB-muistikku» kuvaketta
- muistikulla (lisätarvike) olevat kuvat aukeavat koneen näytölle edellyttäen, että muistikku on koneessa
- valitse kuvio koskettamalla sitä



- koneen muistissa olevien eri valikkojen kuvakkeet aukeavat näytölle: «Kirjaimet», «Kuviot» ja «Omat kuviot»



Kirjainten valinta

- kosketa «Kirjaimet» kuvaketta
- näytölle aukeaa valikko, jossa koneen muistissa olevat erilaiset kirjaintyytit
- valitse joku kirjaintyyppi
- näppäimistö aukeaa näyttöruudulle

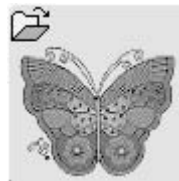

Kuvioiden valinta

- kosketa «Kuviot» kuvaketta
- näytölle aukeaa valikko, jossa koneen muistissa valmiina olevat kuviot
- valitse haluamasi kuvio koskettamalla sitä



Omat kuviot kansion avaaminen

- kosketa «Omat kuviot» kuvaketta
- näytölle aukeaa valikko, jossa koneelle tallennetut omat kuviot
- valitse haluamasi kuvio koskettamalla sitä

Kirjonnan aloitus

Kirjontakehyksen valinta

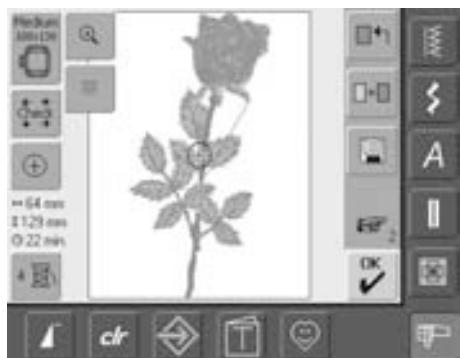

Edit 1 näyttö

- valitse kirjontakuvio koskettamalla sitä
- «Edit 1» näyttö aukeaa



- valittu kirjontakuvio aukeaa näytölle ja kone valitsee pienimmän mahdollisen kehyksen, johon kuvio mahtuu
- näytön kuvakkeesta näkee kehyksen koon
- kiinnitä kehys kirjontalaitteeseen

Kirjontakehyksen kiinnittäminen

Neula ja paininjalaka

- nosta neula ja paininjalaka yläasentoon

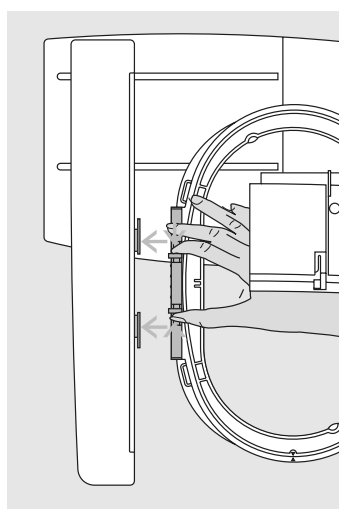

Kirjontakehyksen kiinnittäminen

- pidä kirjontakehyksen lukitusmekanismista kiinni työn oikea puoli ylöspäin
- vie kehys neulan ja paininjalan alta kirjontavarren viereen
- paina lukitusjousia toisiaan kohti
- aseta kehys kirjontavarren lukitusmekanismiin päälle
- paina alaspäin kunnes kehys lukkiutuu paikalleen
- vapauta lukitusjouset ja tarkista, että kehys on paikallaan tarttumalla siihen kevyesti

Kirjontakehyksen irrottaminen

- paina kehyksen sivulla olevia lukitusjousia toisiaan kohti
- nosta kirjontakehys ylös kirjontavarren lukitusmekanismista

Kuvion kirjonta

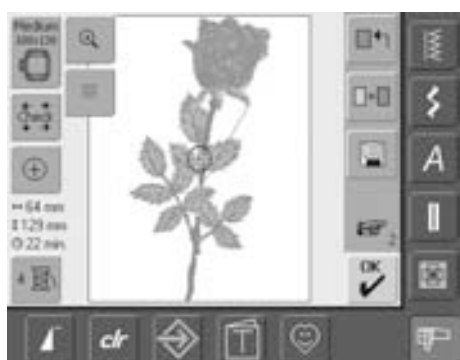

- valitse «OK» tai paina käynnitys/pysäytyspainiketta koneen rungossa
- kirjontalaitteen varsi liikkuu ja kirjontalaite tarkistaa, että kirjontakehys on kiinnitetty

Kirjontanäyttö

- kirjontanäyttö aukeaa, näyttäen valitun kuvion ja sen tiedot
- kuvio on valmis kirjottavaksi



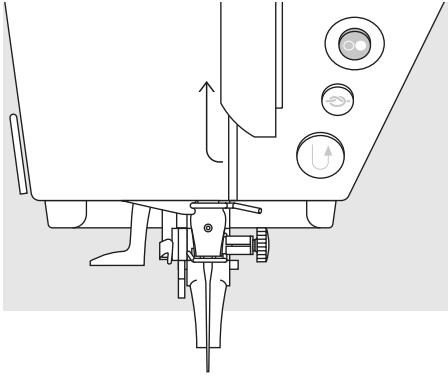

Kirjonnin aloittaminen käynnistys-/pysäytys-painikkeella

- laske paininjalka alas
- pidä käynnistys-/pysäytys-paininketta alapainettuna sen aikaa, että kone käynnistyy
- kone ompelee 7 tikkiä ja pysähtyy
- näytölle tulee ilmoitus, että aloituslangan pää tulisi katkaista
- nosta paininjalka ylös
- katkaise aloituslangan pää
- laske paininjalka alas
- paina käynnistys-/pysäytys-paininketta ja kone jatkaa kuvion tikkausta

Kirjonnin keskeyttäminen

- pysäytä kone painamalla käynnistys-/pysäytys-paininketta tai paina jalka-säädintä
- kone pysähtyy välittömästi

Värin kirjominen loppuun

- laske paininjalka alas
- paina käynnistys-/pysäytys-paininketta ja kone jatkaa kuvion tikkausta
- kone kirjoo kaikki alueet tällä värillä
- kone pysähtyy automaattisesti
- jokaisen värin jälkeen kone katkaisee ylä- ja alalangan. Alalanka jää sopivan pituiseksi seuraavan värin aloittamista varten

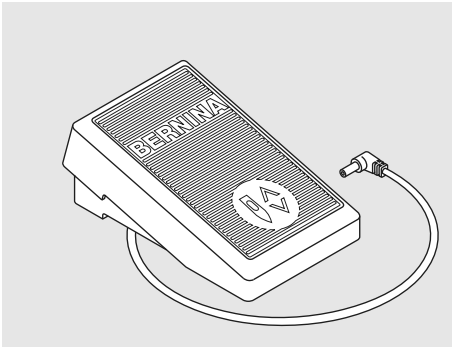

Kirjonnin aloittaminen jalkasäätimellä

- laske paininjalka alas
- paina jalkasäädintä
- kone ompelee 7 tikkiä ja pysähtyy
- näytölle tulee ilmoitus, että aloituslangan pää tulisi katkaista
- nosta jalka säätimeltä
- nosta paininjalka ylös
- katkaise aloituslangan pää
- laske paininjalka alas
- paina jalkasäädintä ja kone jatkaa kuvion tikkausta. Huom. jalkasäädintä käytettäessä on se pidettävä alapainettuna koko kirjonnin ajan

Seuraavan värin kirjominen

- kone on valmis seuraavan värin kirjomiseen
- langoita kone kuvion seuraavalla värillä
- käynnistä kone

Lankojen katkaiseminen valmiista työstä

- nosta paininjalka yläasentoon
- irroita kirjontakehys kirjontalaitteen varrresta
- leikkaa langat läheltä kirjonnin yläpintaa
- leikkaa siirtymälangat varovasti vahingoittamatta valmista kuviota
- alalankoja ei tule leikata kovin lyhyiksi, alapuolen langat estävät viimeisten tikkien purkautumisen käytön/pesun aikana

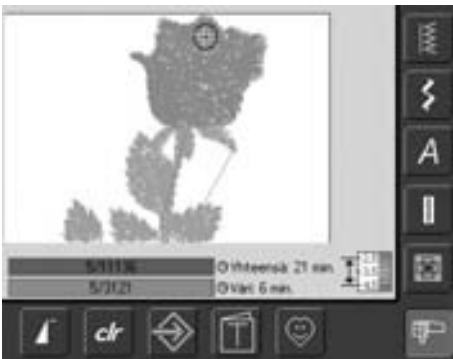

Kirjontanäyttö

- kun kirjonta on aloitettu (kone käynnistynyt) kirjontanäyttö aukeaa

Näyttöruudun toiminnot



Kun koneeseen on kytketty virta tai siirrytty ompelusta kirjontaan kirjontakuvioiden valikko aukeaa näytölle. Tämä sama valikko aukeaa myös kun yhdistetään jo valittuun kuvioon toinen kuvio.



Paluu päävalikkoon

- kun joku kansioista «Kirjaimet», «Kuviot» tai «Omat kuviot» on valittu näkyy kuvake näytön oikeassa yläreunassa
- kosketa kuvaketta
- palaa päävalikkoon



Toiminnon sulkeminen

- toiminto on käytössä kun siirrytään päävalikosta takaisin Edit 1 näytölle
- kosketa kuvaketta
- toiminto sulkeutuu
- edellinen näyttö aukeaa



Selaus ylöspäin

- kosketa kuvaketta yhden tai useamman kerran
- valikon sisältö kelautuu ylöspäin näyttäen lisää kuvioita
- nopea selaus = paina kuvaketta jatkuvasti



Selaus alaspäin

- kosketa kuvaketta yhden tai useamman kerran
- valikon sisältö kelautuu alaspäin näyttäen lisää kuvioita
- nopea selaus = paina kuvaketta jatkuvasti

Editointinäyttöjen 1 ja 2 yleiset toiminnot

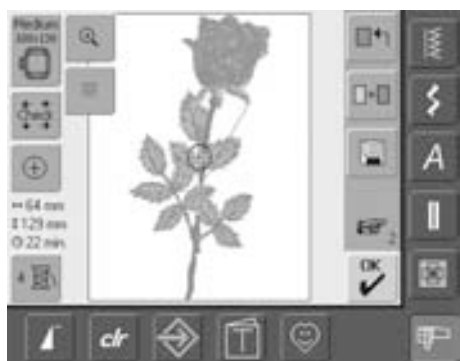

Edit 1 näyttö

Kun kuvion on valittu, aukeaa se editointinäytöllä 1. Tällä editointi 1 näytöllä kuvion voi kopioida tai liittää siihen toinen kuvio.

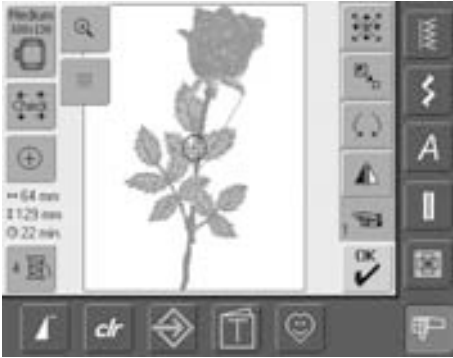

Edit 2 Näyttö

Editointi 2 näytöllä voidaan kuvioihin tehdä muutoksia, esim. kuvion koon muuttaminen, peilikuvaksi kääntäminen, pyörittäminen



Kehyksen valinta

- valittuun kuvioon suositeltava kehys näkyy aktivoituneena
- kosketa kuvaketta
- kirjontakehysvalikko aukeaa
- jokaisen kirjontakehyksen suurin mahdollinen kirjonta-ala näkyy millimetreinä

Kehyksen valinta (kirjontakehysvalikosta)

- kosketa kuvaketta ja kevyisvalikko aukeaa (Pieni, keskikoko, ovaali tai mega)
- näyttö sulkeutuu automaattisesti kun kehys on valittu (muuttuu siniseksi)
- koskettamalla «Tarkista kirjontalaitte» kuvaketta käynnistyy kirjontalaitteen kalibrointi, jonka aikana **kirjontakehys ei saa olla kiinnitettyä!**
- «ESC» sulkee näytön valitsematta kehystä



Check

- kosketa kuvaketta
- kirjontalaitteen varsi liikkuu ja kone tunnistaa kiinnitetyn kirjontakehyksen
- jos haluat tunnistaa vain kiinnitetyn kirjontakehyksen valitse «peruuta»
- kuvion koon ja sijainnin tarkistus 4:llä nuolella
 - vasen alakulma
 - oikea alakulma
 - oikea yläkulma
 - vasen yläkulma
- myös kuvioyhdistelmän yksittäisen kuvion sijainti ja koko voidaan tunnistaa erikseen
- hae «Selaus» toiminnolla kuvioyhdistelmästä kyseinen kuvio ja valitse sen jälkeen «check»
- palaa editointinäytölle valitsemalla «peruuta»
- kirjontalaitteeseen kiinnitetyn kehyksen kirjonta-ala näkyy näytöllä
- jos kehystä ei ole kiinnitetty tai se on liian pieni valittuun kuvioon, ilmoittaa kone siitä näytölle tulevalla viestillä



Kuvion keskikohta

- kosketa kuvaketta
- kursori osoittaa kuvion keskikohtaan
- kehys liikkuu kunnes neula on kuvion keskikohtassa
- kosketa kuvaketta uudelleen
- kursori osoittaa kuvion aloituskohdan (ensimmäisen piston)



Kuvion värien määrä

- kuvakkeessa näkyy kuvion värien määrä
- kosketa kuvaketta
- kuvion väripalkit, joita voi selata, näkyvät näytön alareunassa, koskettamalla kuvaketta uudelleen näyttö sulkeutuu



Kuvion koko

- kuvion leveys ja korkeus millimetreinä



Kirjonta-aika

- koko kuvion kirjonta-aika minuutteina



Kuvion värien näyttö

- kuvion värejä voi selata nuolien avulla
- valittu väri näkyy palkissa ja kuviossa, nuolilla selaamalla näkyy kuvion seuraava väri palkissa ja kuviossa näytöllä
- kosketa väripalkkia
- valikko «värien vaihtaminen» aukeaa
- valitun langan värin ja merkin voi vaihtaa

**Zoom-näyttö**

- kosketa kuvaketta
- suurentaa kuvion näytöllä, ei suurena kirjottavaa kuviota
- kosketa kuvaketta uudelleen
- palauttaa näytön takaisin normaaliin kokoon

**Kohdistuslevyn ruudukko**

- kosketa kuvaketta
- iso risti osoittaa kirjonta-kehysten keskikohdan
- kosketa kuvaketta uudelleen
- ruudukon ollessa näkyvissä on kuvioiden sijoittelu helppoa
- kosketa kuvaketta vielä kerran ja ruudukko häviää näytöltä

**Selaus - kuvion hakeminen yhdistelmästä**

- toiminto käytössä kun kuvioita on enemmän kuin yksi
- kosketa kuvaketta
- siirtyminen kuviosta toiseen kuvioyhdistelmiä tehtäessä
- valittu kuvio näkyy värillisenä
- kosketa «selaus» kuvaketta niin monta kertaa, että haluttu kuvio on valittu

**Kirjontavalikko**

- valitse «OK»
- Edit 1 tai Edit 2 valikot sulkeutuvat ja kirjontavalikko aukeaa
- kuvio on valmis kirjottavaksi

Edit 1 näyttö

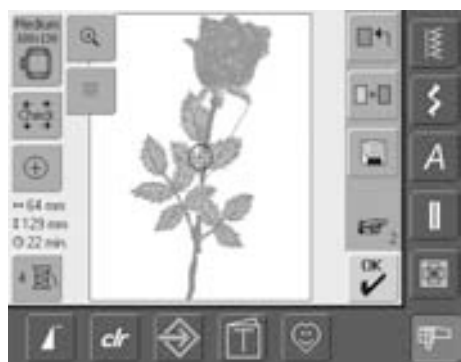
**Lisää kuvio**

- kosketa kuvaketta
- valitse päävalikosta (Kirjaimet, Kuviot, Omat kuviot) kansio, josta kuvio valitaan
- valitse kuvio tai teksti ja kansio sulkeutuu tai valitse «ESC» ilman kuvion valintaa
- kuvio siirtyy samalle näytölle edellisen kanssa

**Uusi kuvio**

- kosketa kuvaketta
- valitse päävalikosta (Kirjaimet, Kuviot, Omat kuviot) kansio, josta kuvio valitaan
- valitse kuvio ja kansio sulkeutuu tai valitse «ESC» ilman kuvion valintaa

**Poista**

- toiminto on käytössä ainoastaan kuvioita yhdisteltäessä
- kosketa kuvaketta
- poistaa kuvioyhdistelmästä valitun (aktivoitun) kuvion, seuraava kuvio muuttuu värilliseksi

**Tallenna**

- kosketa kuvaketta
- tallennusvalikko aukeaa

**Seuraava näyttö - Edit 2**

- kosketa kuvaketta
- Edit 1 vaihtuu Edit 2 näytöksi

Edit 2 Näyttö

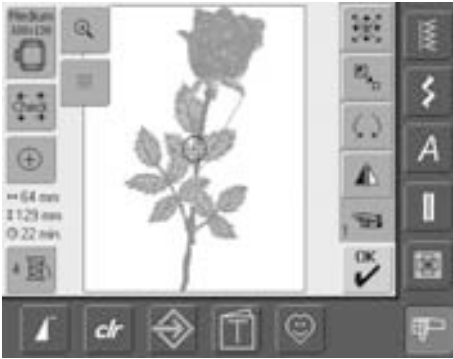

Kuvion koon muuttaminen

- kosketa kuvaketta
- näytölle aukeaa sininen tikinlevyden säätönupin kuvake
- suurena kuviota kääntämällä tikinlevyden säätönuppia myötäpäivään
- pienennä kuviota kääntämällä tikinlevyden säätönuppia vastapäivään
- muutos näkyy prosentteina (%)
- paluu peruskokoon (100%) kosketa sinistä säätönupin kuvaketta



Kuvion pyörittäminen

- kosketa kuvaketta
- näytölle aukeaa sininen tikinlevyden säätönupin kuvake
- pyöritä kuviota myötäpäivään kääntämällä tikinlevyden säätönuppia myötäpäivään
- pyöritä kuviota vastapäivään kääntämällä tikinlevyden säätönuppia vastapäivään
- kuvion pyöritys näkyy 1° tarkkuudella
- paluu takaisin (0°/360°) kosketa sinistä säätönupin kuvaketta
- kosketa «kuvion pyörittäminen» kuvaketta usemman kerran ja kuvio kääntyy myötäpäivään 90° välein (0°/90°/180°/270°/360°)



Kuvion siirtäminen

- kosketa kuvaketta
- näytölle aukeaa siniset tikinlevyden ja -pituuden säätönupin kuvakkeet
- siirrä kuviota sivusuunnassa kääntämällä tikinlevyden säätönuppia, myötäpäivään = oikealle, vastapäivään = vasemmalle
- siirrä kuviota pystysuunnassa, kääntämällä tikinpituuden säätönuppia, myötäpäivään = ylöspäin, vastapäivään = alaspäin
- siirto näkyy sinisissä säätönuppien kuvakkeissa 1/10 millimetreinä
- kuvion siirto 45° suuntaan säädä molemmista (tikinpituuden ja -levyden) säätönupeista sama määrä
- kosketa kuvion «kuvion siirto» kuvaketta uudelleen ja kuvio siirtyy takaisin keskelle



Peilikuva oikea/vasen

- kosketa kuvaketta
- kuvio kääntyy peilikuvaksi oikea/vasen



Seuraava näyttö - Edit 1

- kosketa kuvaketta
- editointi 1 näyttö aukeaa

Kirjontanäyttö



Kirjontanäytöllä on kuvion kirjontan aikana tarvittavat toiminnot, esim. moniväri/yksiväri valinta, langankireyden säätö, ompelujärjestyksen tarkistus



Kehyksen näyttö

- koneeseen kiinnitetyn kehyksen kirjonta-ala millimetreinä



Kehyksen siirtäminen

- helpottaa langoitusta silloin kun värin vaihto on kehyksen vasemmassa reunassa liian lähellä kehyksen reunaa
- kosketa kuvaketta
- kehys siirtyy keskelle
- langoita kone
- valitse «ESC»
- kehys siirtyy takaisin värin aloituskohtaan
- jatka kirjontaa, käynnistämällä kone käynnistys-/pysäytys painikkeesta



Kuvion koko

- kuvion leveys ja korkeus millimetreinä



Edit 1 näyttö

- kosketa kuvaketta
- kirjontanäyttö sulkeutuu ja editointinäyttö 1 aukeaa



Kirjonta-aika

- koko kuvion kirjonta-aika (ja jäljellä oleva) näkyy ylemmässä palkissa
- alemmassa palkissa kirjottavan värin kirjonta-aika
- kummassakin palkissa aika vähenee kirjontan edistyessä
- Numerot ylemmässä palkissa:
 - vasen numero = kuvion/kuvioidistelmän ommeltu tikkimäärä
 - oikea numero = kuvion/kuvioidistelmän koko tikkimäärä
- Numerot alemmassa palkissa:
 - vasen numero = värin ommeltu tikkimäärä
 - oikea numero = värin koko tikkimäärä



Kuvion värien näyttö

- palkissa on seuraavat tiedot:
 - ensimmäinen = numero 1/näyttää valitun värin
 - toinen = numero 2/näyttää koko kuvion värien määrän
 - lankavalmistajan ja värinumeron
- kuvion värejä voi selata nuolien avulla (nuolet väripalkin päissä)
- kehys siirtyy valitun värin aloituskohtaan
- kuviosta voidaan kirjoa vain osa väreistä "hyppäämällä" nuolien avulla värien yli
- kosketa valitun värin palkkia, se muuttuu siniseksi ja värin voi kirjoa



Yksi-/monivärinen kuvio

- kosketa kuvaketta
- toiminto on käytössä ja kone kirjoa koko kuvion samalla värillä pysähtymättä värin vaihtoa varten
- koskettamalla kuvaketta uudelleen toiminto sulkeutuu ja kone pysähtyy jokaisen värin jälkeen



Ompelujärjestyksen muuttaminen (esim. lanka katkeaa)

- kosketa kuvaketta
- näyttö aukeaa
- vasen puoli = kuvio näkyy todellisessa koossa (1:1)
- oikea puoli = kuvio näkyy suurennettuna
- suurennetusta kuviosta näkee järjestyksen helposti
- tikinpituuden ja -leveyden säätönuppien kuvakkeet aukeavat näytölle
- tikinpituuden ja -leveyden säätönupeista neula siirtyy uuteen aloituskohtaan
- tikinleveyden säätönupista neula siirtyy kuviosta tikki kerrallaan
- tikinpituuden säätönupista neula siirtyy kuviosta pitkinä askeleina (noin 50 tikkiä)
- neula = kirjontan uusi aloituskohta siirtyy eteenpäin kääntämällä tikinleveyden säätönuppia myötäpäivään
- neula = kirjontan uusi aloituskohta siirtyy taaksepäin kääntämällä tikinleveyden säätönuppia vastapäivään
- palkissa näkyvät tikkimäärät, valmiit/ei vielä tikatut
- neula siirtyy takaisin, kosketa sinistä säätönupin kuvaketta
- valitse «ESC» ja näyttö sulkeutuu

Muut toiminnot



Kirjonnan aloittaminen käynnistys/pysäytys painikkeella

- paina käynnistys-/pysäytyspainiketta kunnes kone käynnistyy

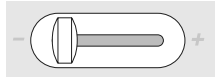

Liukuva nopeuden säätö

- ompelunopeutta voidaan vapaasti säätää minimi ja maksiminopeuden välillä



Tikinleveyden/-pituuden säätönupit

- kirjonnassa tikinpituuden ja -leveyden säätönupeilla on useita toimintoja esim. kuvion koon muutos, kuvion siirtäminen, kuvion pyörittäminen
- näissä toiminnoissa kuvakkeet aukeavat näytölle



Kirjonta/Ompelu valinta

- siirtyminen kirjonnasta ompeluun ja takaisin

Kirjontakuviot

Kaikki kirjontakuviot voidaan kirjoa suoraan tai niitä voidaan muokata aina tarpeen mukaan koneen eri toimintojen avulla. Kuvioita voi yhdistellä, niiden kokoa muuttaa, pyöritää, kääntää peilikuvaksi ja myöskin kuvion värejä voi muuttaa ym.

Kirjontakuviot, perustiedot ilman kuvion muutoksia

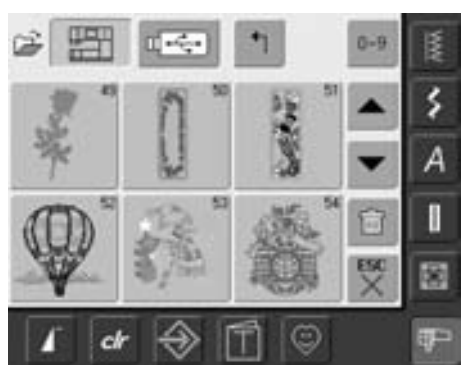

Kuviovalikko

- valitse haluamasi kirjontakuviot

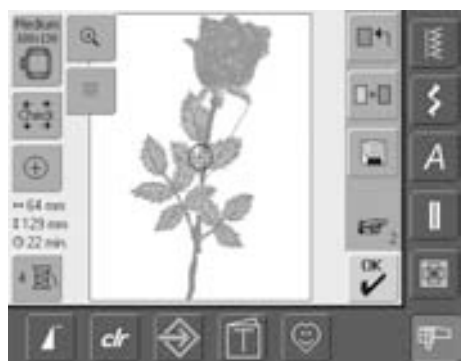

Kehyksen valinta

- valittuun kuvioon suositeltava (pienin mahdollinen) kehys näkyy aktivoituneena
- kosketa kuvaketta
- kirjontakehysvalikko aukeaa
- jokaisen kirjontakehysvalikon suurin mahdollinen kirjonta-ala näkyy millimetreinä

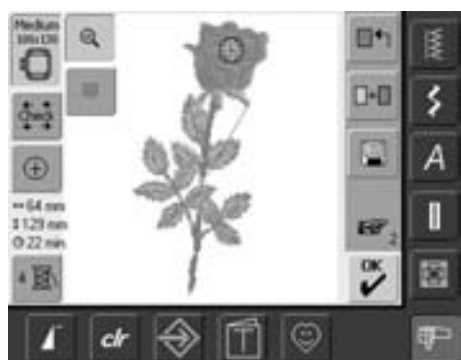

Zoom-näyttö

- kosketa kuvaketta
- suurentaa kuvion vain näytöllä, ei suurena kirjottavaa kuviota
- kosketa kuvaketta uudelleen
- palauttaa näytön takaisin normaaliin kokoon



Kuvion kirjonta

Valitse «OK» Edit 1 tai Edit 2 näytöllä tai paina käynnistys-/pysäytys painiketta koneen rungossa

- kirjontanäyttö aukeaa ja kirjonta voidaan aloittaa painamalla käynnistys-/pysäytys painiketta



Kehyksen siirtäminen



- helpottaa langoitusta silloin kun värin vaihto on liian lähellä kehyksen vasenta reunaa
- kosketa kuvaketta ja kehys siirtyy vaakasuunnassa keskelle

Kuvion siirtäminen

Kuvion siirtäminen

Siirtämällä ja pyörittämällä kuviota voidaan muuttaa sen sijaintia kirjontakehyksessä.

Valmistelu

- valitse kuviovalikosta haluamasi kuvio
- kuvio aukeaa Edit 1 näytölle
- valitse «seuraava sivu» (käsi ja numero) Edit 2 näyttö aukeaa



Kuvion siirtäminen



- kosketa kuvaketta
- näytölle aukeaa siniset tikinleveyden ja -pituuden säätönupin kuvakkeet
- siirrä kuviota sivusuunnassa kääntämällä tikinleveyden säätönuppia, myötäpäivään = oikealle, vastapäivään = vasemmalle
- siirto näkyy sinisissä säätönuppien kuvakkeissa 1/10 millimetreinä
- kuvion siirto 45° suuntaan säädä molemmista (tikinpituuden ja -leveyden) säätönupeista sama määrä
- kosketa kuvion «kuvion siirto» kuvaketta uudelleen ja kuvio siirtyy takaisin keskelle
- jos kuvio on kehysten kirjonta-alan ulkopuolella muuttuu kehys punaiseksi



Kääntämällä säätönuppia hitaasti siirtyy kuvio yhden askeleen kerrallaan (yksi askel = 1/10mm).

Kuvion sijainnin tarkistus

Toiminnoilla «Check» ja «kuvion keskikohta» voidaan kuvion tarkka sijainti kehyksessä tarkistaa ennen kuvion kirjontaa.



Check

Toiminto tunnistaa kiinnitetyn kehysten ja kuvion kirjonta-alan

- kosketa kuvaketta
- kirjontavarsi liikkuu ja kone tunnistaa kirjontakehysten
- kuvion koon ja sijainnin tarkistus 4: llä nuolella
- jos kehystä ei ole kiinnitetty tai se on liian pieni valittuun kuvioon, ilmoittaa kone siitä näytölle tulevalla viestillä



Kuvion keskikohta

- kosketa kuvaketta
- osoittaa kuvion tarkan keskikohdan
- kehys liikkuu kunnes neula on tarkalleen kuvion keskikohdassa
- kosketa kuvaketta uudelleen
- kursori osoittaa kuvion aloituskohdan (ensimmäisen pistön)



Kuvion pyörittäminen



- kosketa kuvaketta
- näytölle aukeaa sininen tikinleveyden säätönupin kuvake
- pyöritä kuviota myötäpäivään kääntämällä tikinleveyden säätönuppia myötäpäivään
- pyöritä kuviota vastapäivään kääntämällä tikinleveyden säätönuppia vastapäivään
- kuvion pyöritys näkyy 1° tarkkuudella
- paluu takaisin (0°/360°) kosketa sinistä säätönupin kuvaketta
- kosketa «kuvion pyörittäminen» kuvaketta usemman kerran ja kuvio kääntyy myötäpäivään 90° välein (0°/90°/180°/270°/360°)



Säädintä hitaasti käännettäessä kääntyy kuvio 1° välein.

Kuvion muutokset

Kuvion kääntäminen peilikuvaksi

Kaikki kuvat voidaan kääntää peilikuvaksi oikea/vasen.

Valmistelu

- valitse haluamasi kuvio
- kuvio aukeaa Editointi 1 näytölle
- valitse «seuraava sivu» (käsi ja numero) ja Editointinäyttö 2 aukeaa



Peilikuva vasen/oikea

- kosketa kuvaketta
- kuvio kääntyy peilikuvaksi vasen/oikea

Kuvion koon muuttaminen

Kaikkien kuvioiden kokoa voidaan muuttaa suuremmaksi tai pienemmäksi.

Valmistelu

- valitse haluamasi kuvio
- kuvio aukeaa Editointi 1 näytölle
- valitse «seuraava sivu» (käsi ja numero) ja Editointinäyttö 2 aukeaa



Kuvion koon muuttaminen

- kosketa kuvaketta
- näytölle aukeaa sininen tikinleveyden säätönupin kuvake
- suurena kuvion kokoa kääntämällä tikinleveyden säätönuppia myötäpäivään
- pienennä kuvion kokoa kääntämällä tikinleveyden säätönuppia vastapäivään



Kuvio peilikuvaksi ja pyörittäminen

Helppo tapa luoda aivan uudenlaisia kuvioita.



Kuvioiden yhdistäminen

Yhdistämällä kuvio ja sen peilikuva voi helposti tehdä ornamentteja, kehyksiä ja boordeja.



Joidenkin, pieniä yksityiskohtia sisältävien kuvioiden kokoa ei tulisi muuttaa enempää kuin 75%-150%.

Säätönuppia hitaasti pyörittämällä kuvion koko muuttuu 1% kerralla.



BERNINA artista kirjontakoneen tikkiprosessori laskee kirjontakuvioon lisää tikkejä silloin kun kuvion kokoa on suurennettu, vastaavasti se vähentää tikkien määrää silloin kun kirjontakuvioita on pienennetty. Kuvion tikkitiheys pysyy aina samana. Mikäli kuvion kokoa on muutettu erittäin paljon, on hyvä kirjoa ensin testi.

Kuvion koon näyttö

↔ 47mm Kuvion leveys ja korkeus millimetreinä (mm)
 † 152mm

Kirjontakehyksen valinta

Kehyksen tulisi olla mahdollisimman lähellä kirjontakuvion kokoa, ei liian suuri.



- kosketa «kehyksen valinta kuvaketta
- kirjontakehyksivalikko aukeaa, jokaisen kehyksen kirjonta-ala näkyy (mm)
- kun kehys on valittu (pieni, keskikoko, ovaali tai mega) näyttö sulkeutuu ja kuvio näkyy valitussa kehyksessä Edit 1 näytöllä

Kuvioiden yhdistäminen

Useita kuvioita voidaan yhdistellä uudeksi kokonaisuudeksi josta muodostuu aivan uusi kuvio. Myöskin monogrammeja ja tekstejä voidaan yhdistellä kuvioihin.

Käyttö

- yhdistele kuvion eri versioita
- uusien kuvioden luominen
- boordit ja ornamentit
- logot, merkit, nimikointi ym.

Valmistelu

- valitse haluamasi kuvio
- kuvio aukeaa Edit 1 näytöllä

Kuvioyhdistelmän luominen



Lisää kuvio

Toiminnolla lisätään kuvio tai teksti jo valittuun kuvioon:

- kosketa kuvaketta
- valitse päävalikosta (Kirjaimet, Kuviot, Omat kuviot) kansio, josta kuvio valitaan
- valitse kuvio ja kansio sulkeutuu tai valitse «ESC» ilman kuvion valintaa
- kuvio siirtyy samalle näytölle edellisen kanssa

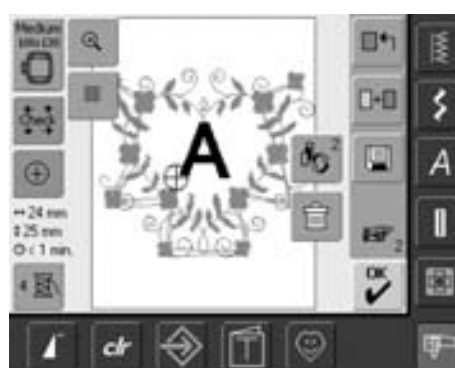

- kuvioyhdistelmässä paras tulos saadaan kun kaikkien siinä olevien kuvioden koon muutos olisi sama (%)
- kuvion koon muutos 90% - 120% kuvion koko muuttuu ja tikkimäärä pysyy samana (kone ei laske tikkimäärää)
- kuvion koon muutos alle 90% tai yli 120% kuvion koko muuttuu ja koneen tikkiprosessori laskee kuvioon tarvittavan uuden tikkimäärän

Kuvioyhdistelmän luominen

Käytä kuvioyhdistelmän luomisessa apuna koneen eri editointitoimintoja. esim: «kuvion siirtäminen» «kuvion pyörittäminen» «peilikuvaksi kääntäminen» ym.



Yksittäisen kuvion hakeminen kuvioyhdistelmästä (selaus)



- kosketa kuvaketta «selaus» yhden tai useamman kerran
- siirtyminen kuviosta toiseen kuvioyhdistelmiä tehtäessä
- valittu kuvio näkyy värillisenä
- kosketa «selaus» kuvaketta niin monta kertaa, että haluttu kuvio on valittu



Kuvioyhdistelmän luominen/muutokset

- valitse «seuraava sivu» Edit 2 näyttö aukeaa ja valittua kuviota voi muuttaa (valittu kuvio näkyy värillisenä)
- valitse «kuvion siirtäminen» ja siirrä kuvio haluamaasi paikkaan
- myös muita muutoksia voi tehdä: koon muutos, pyörittäminen, peilikuva ym.
- kaikki muutokset näkyvät näytöllä
- seuraavan kuvion muuttaminen, selaa kuvioita niin, että haluttu kuvio näkyy värillisenä
- tee haluamasi muutokset



Selaus toiminto valitsee yhden kuvion kerralla ja viimeiseksi koko kuvioyhdistelmän, jonka jälkeen taas ensimmäisen kuvion.



Jos valittu kehys käy liian pieneksi kuviota lisättäessä, valitse suurempi kehys.



Kuvion poistaminen

- kosketa «selaus» kuvaketta Edit 1 tai Edit 2 näytöllä niin monta kertaa, että haluttu kuvio on valittuna (näkyy värillisenä)
- valitse «poista» ja valittu kuvio on poistettu

Kirjaimet

Kirjaimia voi yhdistellä sanoiksi, muodostaa niistä monogrammeja tai yhdistää kirjontakuvioihin.

Käyttö

- nimet, monogrammit, tekstit
- moniriviset tekstit
- logot, merkit, nimikointi, ym.
- nimilaput esim: tilkkutyöt



Kirjainten yhdistäminen

- valitse kirjaintyyppi kirjainvalikosta
- näppäimistö aukeaa näytölle
- «ABC» kuvake = isot kirjaimet on valittuna (sininen)
- allaolevista kuvakeista saat valittua erilaiset näppäimistöt käyttöön:
- «ABC» kuvake = isot kirjaimet
- «abc» kuvake = pienet kirjaimet
- «ÄÅÖ» = isot skandinaaviset kirjaimet
- «ääö» = pienet skandinaaviset kirjaimet
- «1,2,3» = numerot
- «@%» = erikoismerkit
- kirjoita teksti
- tyhjä palkki näppäimistössä on välilyönti
- kirjoitettu teksti näkyy näppäimistön yläpuolella

Tekstin korjaus

- nuoli tekstin oikealla puolella poistaa viimeisen kirjaimen
- nuolella kirjaimet poistetaan oikealta vasemmalle yksi kerrallaan
- kosketa tekstipalkkia ja koko teksti on poistettu

Tekstin hyväksyminen

- valitse «OK» tehti on hyväksytty ja aukeaa Edit 1 näytöllä

Tekstin kirjoaminen

Teksti on valmis kirjottavaksi tai sitä voidaan muokata tarpeen mukaan Edit 2 näytöllä.



Jos teksti on niin pitkä, että se ei mahdu kehykseen, käännä tekstiä kehyksessä 90° (pystysuunnassa kehyksen kirjonta-ala on pidempi). Jos teksti on edelleen liian pitkä, pienennä kirjainten kokoa.



Kirjaimien/tekstin muutokset

Muutokset voidaan tehdä Edit 2 näytöllä:



Peilikuva oikea/vasen



- kosketa kuvaketta «peilikuva»
- valittu kirjain/teksti kääntyy peilikuvaksi oikea/vasen



Tekstin suurentaminen/pienentäminen

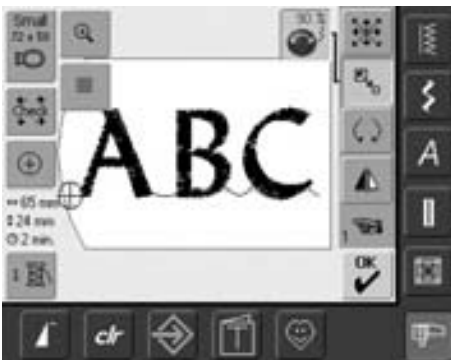

- kosketa kuvaketta
- näytölle aukeaa sininen tikinleveyden säätönapin kuvake
- suurena tekstiä kääntämällä tikinleveyden säätönappia myötäpäivään
- pienennä tekstiä kääntämällä tikinleveyden säätönappia vastapäivään
- muutos näkyy prosentteina (%)
- paluu peruskokoon (100%) kosketa sinistä säätönapin kuvaketta

Valitse suurennettuun/pienennettyyn kuvioon sopiva kirjontakehys



Valitse mahdollisimman lähellä kirjontakuvion kokoa oleva kehys, ei liian suurta.

Kirjainten yhdistäminen

Kirjaimia, tekstejä ja kuvioita voidaan yhdistellä keskenään.

Sanojen ja tekstirivien yhdistäminen

Sanojen ja erillisten tekstirivien yhdistäminen. Tässä esimerkissä teksti: «Nothing Sews Like A Bernina, Nothing» muodostaa useamman rivin kokonaisuuden.

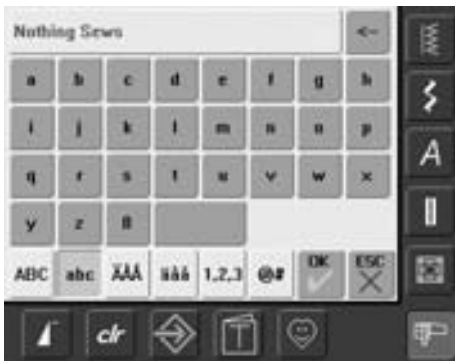

Ensimmäinen tekstirivi

- valitse kirjaintyyppi kirjainvalikosta
- näppäimistö aukeaa näytölle
- kirjoita «Nothing Sews»
- vaihda isot ja pienet kirjaimet näytön kuvakkeista ja välilyönti sanojen väliin
- kun teksti on valmis valitse «OK» ja teksti aukeaa Edit 1 näytöllä
- valitse «seuraava sivu» ja Edit 2 näyttö aukeaa



Ensimmäisen rivin paikka

- valitse ovaali kehys kehysvalikosta
- valitse «tekstin pyörittäminen» ja pyöritä tekstiä 90° (teksti on pystyssä)
- valitse «kuvion siirtäminen» ja siirrä teksti haluamaasi paikkaan
- jos jokin osa tekstistä jää kehyksen ulkopuolelle muuttuu kehys punaiseksi



Seuraavan tekstirivin lisääminen

- valitse «lisää kuvio» Edit 1 näytöltä
- muodosta seuraava tekstirivi samalla tavalla kuin ensimmäinen tekstirivi
- toisen ja kolmannen rivin asettelussa katso rivien etäisyys toisistaan «kuvion siirtäminen» kuvakkeesta (tarkkuus 1/10mm)



Kuvion ja tekstin yhdistäminen

Kun kirjontakuvio ja teksti yhdistetään, valitse ensin kuvio tai kuviot ja lisää teksti viimeiseksi.



Esimerkki kuvion ja tekstin yhdistämisestä

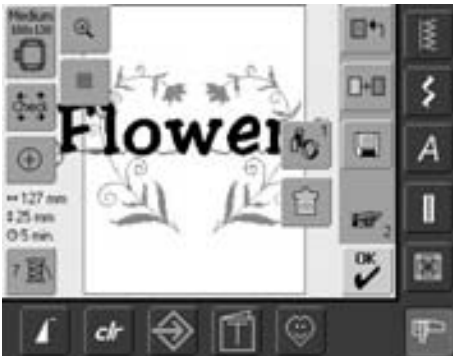

- valitse kirjontakuvio
- kuvio aukeaa Edit 1 näytölle
- valitse «lisää kuvio» Edit 1 näytöltä
- valitse kirjainvalikosta haluamasi kirjaintyyppi
- näppäimistö aukeaa koneen näytölle
- kirjoita teksti (tässä esim: «Flowers»)
- vaihda isot ja pienet kirjaimet näytön kuvakkeista

- kun teksti on valmis valitse «OK» ja teksti aukeaa Edit 1 näytölle kuvion päälle



Tekstin muuttaminen kuvioon sopivaksi

- valitse «seuraava sivu» ja Editointi 2 näyttö aukeaa
- siirrä teksti haluamaasi paikkaan valitsemalla «kuvion siirtäminen» toiminto
- muuta tekstin kokoa valitsemalla «koon muutos» toiminto

Kuvion värit

Kuvion värejä ja kirjontajärjestystä voidaan muuttaa.

Valmistelu

- valitse kirjontakuvio
- kuvio aukeaa Edit 1 näytölle

Kuvion värien määrä

- kosketa «värien määrä» kuvaketta Edit 1 tai Edit 2 näytöllä
- kuvion värien näyttöpalkki aukeaa
- palkissa näkyvät seuraavat tiedot: valittu väri ja sen sijainti kuviossa (ensimmäinen numero), koko kuvion värien määrä (toinen numero) ja kyseisen langan valmistaja ja värinumero
- selaa palkin päissä olevien nuolien avulla vaihdettava väri näytölle
- kosketa palkkia

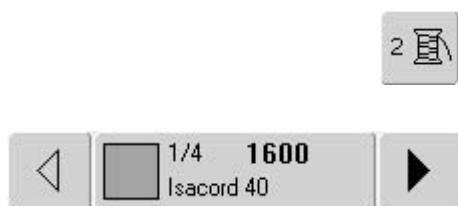

- lankavalikko aukeaa
- vaihda lankamerkkiä selaamalla palkin päissä olevilla nuolilla kunne haluamasi merkki näkyy palkissa
- kosketa «lankamerkki» palkkia = valitun valmistajan lankakartta aukeaa näytölle
- selaa ylös/alas nuolilla haluamasi väri näytölle ja kosketa värin palkkia
- lankanäyttö sulkeutuu ja valittu väri on vaihtunut uuteen

0-9



Halutun värin nopea valinta.
Käytä «värin numerovalinta» toimintoa.



Kuvion kirjonta yksivärisenä



- kosketa kuvaketta
- kuvake muuttuu siniseksi ja toiminto on käytössä
- kone kirjoo koko kuvion samalla värillä pysähtymättä värin vaihtoa varten
- kone pysähtyy kun kuvio on valmis



Tekstin kirjainten kirjoittaminen eri väreillä



- kun teksti on kirjoitettu yhtenä sanana (kokonaisuutena) sivellin kuvake ei ole lainkaan näkyvässä
- jos jokainen kirjain tai lauseen jokainen sana halutaan kirjoa omalla värillä on ne myöskin ohjelmoitava erillisinä yksiköinä, jolloin ne ovat erillisiä kuvioita
- kone pysähtyy jokaisen kirjaimen tai sanan jälkeen langan vaihtoa varten
- jokaisen värin kirjonta-aika näkyy erikseen
- kosketa sivellin kuvaketta ja kone kirjoo koko kuvion samalla värillä pysähtymättä värin vaihtoa varten

Kuvion valittujen värien kirjonta/värien valinta



- kuviosta voidaan kirjoa vain valitut värit, esim. varjostusvärejä voi jättää väliin tai kirjoa vain äärioviiva
- selaa väripalkin päissä olevilla nuolilla kuvion värejä kunnes haluamasi väri näkyy värillisenä kuviossa
- kehys liikkuu ja neula siirtyy valitun värin aloituskohtaan
- kun valittu väri on kirjottu kone pysähtyy

Kuvioiden tallentaminen

Kuvioita kirjontakoneen valikoimasta, muistitikulta, kirjontakorteilta (kirjontakorteilta erillisen kortinlukulaitteen avulla) tai BERNINA kirjonnän suunnitteluohjelmalla tehtyjä, voidaan yhdistellä sekä muokata ja lopuksi tallentaa uutena kuviona.

Kuviot voidaan tallentaa koneen muistiin tai muistikulle.

Kirjontakuviolla ja ompeleilla on koneessa yhteinen muisti, jota ei ole jaettu kummankaan puolen käyttöön. Kun muisti alkaa täytyä on jotain poistettava ennenkuin uutta voi tallentaa. Ommelyhdistelmiä poistamalla voi tehdä tilaa kirjontakuviolle ja taas päinvastoin kirjontakuviota poistamalla voi tehdä tilaa ommelyhdistelmille.

Ommelyhdistelmiä, jotka on tallennettu, voidaan uudelleen avattuina muokata edelleen, esim: vaihtaa tai lisätä ompeleita.



Kuviot, joiden kokoa on muutettu ja sitten tallennettu, ovat muistista uudelleen avattuina uusia kuvioita ja niiden koko on 100%, eivätkä tehdyt muutokset ole enää näkyvissä.

Kirjontakuvion tallentaminen koneen muistiin



- valitse kuvio koneen muistista, kirjontakortilta tai muistitikulta
- yhdistele kuvioita ja tee niihin haluamasi muutokset
- valitse «tallenna» Edit 1 näytöltä



- tallennettava kuvio näkyy vasemmalla «Uusi»
- ompelukoneen kuvake on valittuna
- kansio «omat kuviot» aukeaa automaattisesti
- vapaa muistitila näkyy oikeassa yläkulmassa prosentteina (%)
- valitse kuvio
- kuvio tallentuu «omat kuviot» kansioon numerojärjestyksessä
- Edit 1 aukeaa uudelleen

Kuvion tallentaminen BERNINA USB muistikulle



- BERNINA muistikkuja on saatavana lisätarvikkeena
- valitse kuvio koneen muistista, kirjontakortilta tai muistikulta
- yhdistele kuvioita ja tee niihin haluamasi muutokset
- valitse «tallenna» Edit 1 näytöltä



- tallennettava kuvio näkyy vasemmalla «Uusi»
- aseta muistikku koneeseen
- valitse tallennuskohde = muistikku
- vapaa muistitila näkyy oikeassa yläkulmassa prosentteina (%)
- valitse kuvio
- kuvio tallentuu muistikulle

Kuvion korvaaminen uudella



- «omat kuviot» kansioon tai muistitikulle tallennettu kuvio voidaan korvata uudella kuviolla tallentamalla uusi kuvio vanhan tilalle
- valitse kuvio koneen muistista, kirjoituskortilta tai muistitikulta
- yhdistele kuvioita ja tee niihin haluamasi muutokset
- valitse «tallenna» Edit 1 näytöltä



- tallennettava kuvio näkyy vasemmalla «Uusi»
- valitse muistitikku (muistitikun oltava paikallaan koneessa) tai koneen muisti, kuvakkeet näytön yläreunassa
- kosketa kuviota jonka tilalle uusi kuvio tallennetaan



- valitse «OK» tallennus on suoritettu
- kuvio on tallennettu valitun kuvion tilalle

Tallennetun kuvion poistaminen



- näytön yläreunan kuvakkeista valitse «muistitikku» tai «kone» ja valitse kansio «omat kuvat»
- valitse «poista»



- valitun kansion sisältö aukeaa näytölle, valitse poistettava kuvio



- vahvista poistaminen valitsemalla «OK»
- kuvio on poistettu
- poistamisen voi perua valitsemalla «ESC» ja edellinen näyttö aukeaa

Kaikkien tallennettujen kuvioiden poistaminen

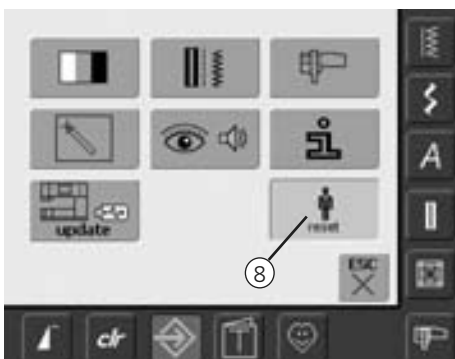

- koko muistikon tai «omat kuvat» kansion sisältö on mahdollista poistaa yhdellä toiminnolla
- poistaminen suoritetaan «Setup» toiminolla (muistitikku ja koneen muisti)
- valitse «Setup»
- toimintojen valikko aukeaa
- valitse «8»
- näytön yhteenveto aukeaa

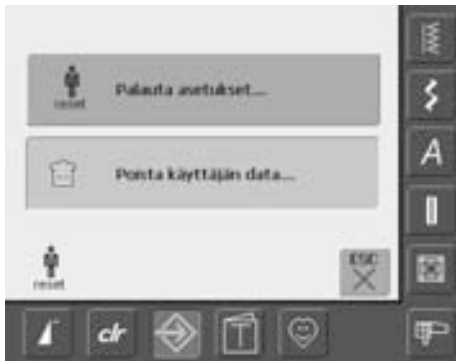

- valitse «Poista käyttäjän data»

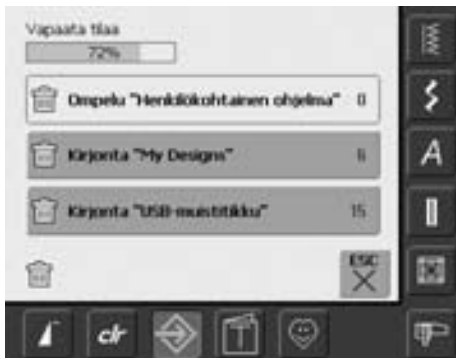

- kirjontakuvioiden poistaminen:
 - «omat kuviot» tai
 - «muistitiku» (muistitikon oltava paikallaan koneessa)
- valitse mitä halutaan poistaa

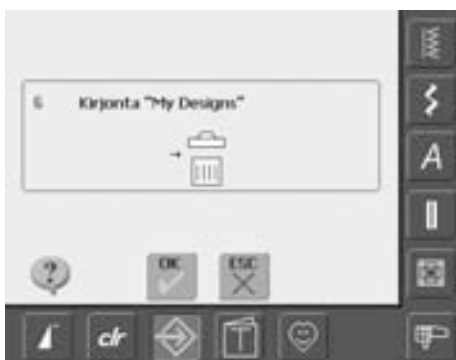

- vahvista poistaminen valitsemalla «OK»
- kun kaikki valittu on poistettu aukeaa edellinen näyttö
- valitse «ESC» kunnes viimeksi käytetty kirjontanäyttö aukeaa

Opastus



Opastus valikon avaaminen

- valitse «opastus»
- aukeavalla näytöllä on opastuksen eri kansiot



Aiheet

- valitse haluamasi aihe esim. kirjonta-kehikset

Kirjontakehykset

Valmistelu:

- valitse kehys, joka on mahdollisimman lähellä kirjottavan kuvion kokoa

Vakiovaruste:

- Kirjontalaitteen mukana tulee yksi kehys:
- Suuri ovaali: 145mm x 255mm

Vaihtoehtoiset kehykset lisävarusteena:

- Listanikkoina saatavat kehykset:
- Pieni kehys: 72mm x 50mm pienille kuville ja kirjaimille
- Keskokokoinen kehys: 100mm x 130mm
- Megakehys: 150mm x 400mm suuria kuviota varten, kehyksen mukana erilliset kiinnitysosat pitämään työn tarkasti paikallaan kirjonnin ajan
- Käytä kehyksen mukana olevaa kohdistuslevyä apuna kuvion sijoittamisessa työhön

Sivun toppi

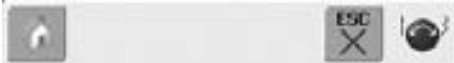

- näytölle aukeaa sivu, jossa tietoa valitusta aiheesta



Tekstin selaus

- mikäli ohjeteksti on niin pitkä, että se ei kerralla mahdu näytölle, selaa tikinpituuden tai -leveyden säätönupilla



Takaisin opastuksen päävalikkoon

- kosketa «talo» kuvaketta
- opastuksen päävalikko aukeaa



Takaisin edelliseen näyttöön

- valitse «ESC»
- opastuksen valikko sulkeutuu
- ennen valintaa käytössä ollut valikko aukeaa

Langan katkeaminen kirjonnassa aikana

Mikäli lanka loppuu tai katkeaa kirjonnassa aikana pysähtyy kone ja näytölle tulee viesti. Tarkista, että "lankavahti" (ylälangan tunnistin) on käytössä.

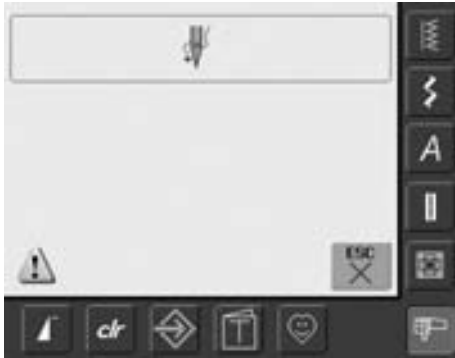

Ylälanka katkeaa

- kone pysähtyy automaattisesti jos ylälanka loppuu tai katkeaa
- näytölle tulee viesti
- tarkista ylälanka ja langoita kone uudelleen, tarkista myös alalanka
- valitse «ESC»
- jatka kirjontaa painamalla käynnistys/-pysäytys painiketta

Alalanka loppuu

- kone ei pysähdys automaattisesti jos alalanka loppuu



Ompelujärjestyksen muuttaminen kun lanka katkeaa tai loppuu

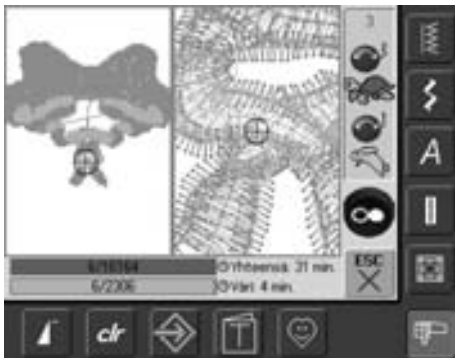

- kosketa kuvaketta
- näyttö aukeaa
- vasen puoli = kuvio näkyy todellisessa koossa (1:1)
- oikea puoli = kuvio näkyy suurennettuna
- suurennetusta kuviosta näkee järjestyksen helposti
- tikinpituuden ja -leveyden säätönappien kuvakeet aukeavat näytölle
- käännä säätönappia myötäpäivään ja aloituskohta siirtyy eteenpäin, käännä vastapäivään ja aloituskohta siirtyy taaksepäin
- kääntämällä tikinleveyden säätönappia hitaasti aloituskohta siirtyy yksi tikki kerralla

- tikinpituuden säätönupista aloituskohta siirtyy pitkinä askelina (noin 50 tikkiä)
- säätönappien yläpuolella numero näyttää tikkimäärän muutoksen
- siirrä aloituskohtaa muutama pisto langan katkeamiskohdasta taaksepäin
- neula siirtyy takaisin koskettamalla sinistä säätönupin kuvaketta
- valitse «ESC» ja näyttö sulkeutuu

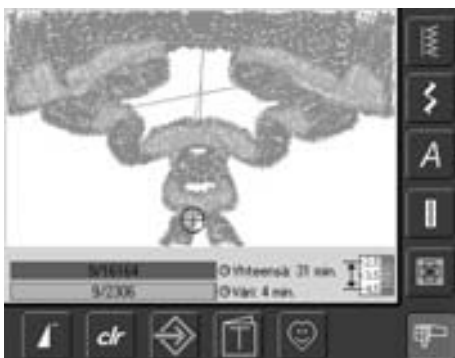

Kirjonnassa jatkaminen

- päin käynnistys/-pysäytys painiketta
- kone käynnistyy ja kirjonnassa näyttö aukeaa
- kirjo kuvio valmiiksi

Vianetsintä ja ongelmatilanteet

Useimmissa tapauksissa pystyt löytämään ja tunnistamaan mahdollisen vian ja ongelmatilanteen tarkistamalla allaolevat kohdat.

Tarkista ensin, että:

- kone on langoitettu oikein, ylä- ja alalanka
- neula on kunnolla paikallaan - neulan varren litteä puoli taaksepäin
- neula on oikean kokoinen lankaan ja ommeltavaan materiaaliin nähden (neula-lanka-kangas taulukko sivuilla 16-18)
- pistolevyn alla ei ole nukkaa tai langanpätkiä
- sukkulan alueella ei ole nukkaa tai langanpätkiä
- ettei ylälangan kiristyslevyjen väliin tai puolakotelon jousen väliin ole jäänyt lankaa

Langannostajaan takertunut lanka

Jos lanka katkeaa niin, että se takertuu langannostajaan:

- kytke virta pois koneesta «0»
- Torx-avaimella irrota ruuvi koneen vasemmasta päädyistä
- irrota päätylevy (vedä vasemmalle)
- poista takertunut lanka
- laita päätylevy paikalleen ja kiristä ruuvi

Ylälanka katkeaa:

- ylälangan kiristys säädetty liian kireäksi
- neula on huonolaatuinen, esim: neulan silmä huonosti hiottu
- neula ei ole kunnolla paikallaan - varren litteä puoli taaksepäin
- neula on tylsä tai taipunut
- huonolaatuinen, solmuinen tai hauraaksi kuivunut lanka
- vaahтомуovinen kiekko lankarullan alle
- käytä sopivakokoista lankarullan pidikekiekkoa
- jos lanka valuu rullalta ja kasaantuu (käytä verkkoa)
- jos pistolevy tai sukkulan kärki on vahingoittunut, toimita kone BERNINA-huoltoon
- vähennä koneen nopeutta (kirjonta)

Alalanka katkeaa

- alalangan kiristys säädetty liian kireäksi
- puola takertunut puolakoteloon, ei pyöri tasaisesti, vaihda puola
- neula on tylsä tai taipunut
- pistolevyn lanka-aukko on vahingoittunut ja lanka tarttuu siihen kiinni
- jos pistolevy on vahingoittunut, toimita kone valtuutettuun BERNINA -huoltoon

Hyppytikkejä

- tarkista, että neula on oikea:
 - käytä 130/705H järjestelmän neuloja
- neula on tylsä, taipunut tai väärin asetettu paikalleen:
 - avaa kiristysruuvia tarpeeksi ja työnnä neula ylös asti pidikkeeseen
- neula on huonolaatuinen

Neula katkeaa

- neularuuvi on liian löysällä
- pistolevy on vahingoittunut, toimita kone BERNINA-huoltoon

Huono tikiinmuodostus

- lankaa jäänyt kiristyslevyjen väliin:
 - taita ohut kangaspala ja vedä taitteen puolella kiristyslevyjen välistä edestakaisin, puhdista molemmat puolet (vasen ja oikea)
- lankaa jäänyt puolakotelon jousen väliin
- tarkista, että langakiristykset ovat oikein
- käytä tarvittaessa tukimateriaalia
- onko langoitettu oikein:
 - tarkista langoitus
- kirjontaa varten pujota lanka puolakotelon tapissa olevan pienen reiän kautta
- käytä sopivakokoista lankarullan pidikekiekkoa
- puhdista ja öljyä sukkula (katso ohjeet sivulta 103)

Kone käy hitaasti tai ei lainkaan

- pistoke ei ole kunnolla paikallaan
- virta on kytketty pois koneesta «0»
- konetta on säilytetty kylmässä tilassa

Viallinen ompeluväli

- toimita kone valtuutettuun BERNINA -huoltoon lampun vaihtoa varten

Ylälangan tunnistin

- toimintoa ei ole otettu käyttöön (setup)

Näytön kalibrointi

Avaa toiminnon näyttö seuraavien ohjeiden mukaan:

- pidä molempia neulanasennon painikkeita alapainettuna samanaikaisesti kun kytket virran koneeseen «1»
- kun kalibroitinäyttö aukeaa vapauta neulanasennon painikkeet
- näytön kalibrointi (katso ohjeet sivulta 96)

Huoltotiedot

Koneen huoltotiedot ja tiedot huollon tarpeesta voi tallentaa USB-muistikulle ja toimita mustitikki BERNINA jälleenmyyjälle:

- aseta USB-muistikku koneeseen (koneen oikeassa päädyssä)
- valitse «Setup» ja valikosta «i» (information)
- valitse «seuraava sivu»
- valitse «LOG»
- tiedot on tallennettu USB-muistikulle
- poista USB-muistikku koneesta







Päivitysvirhe

Jos koneen päivitys keskeytyy (tiimalasi jää näytölle) toimi seuraavasti:

1. Poista USB-muistikku ja kytke virta pois koneesta «0»
2. Kytke virta koneeseen «1» ja jatka päivitystä näytön ohjeiden mukaan

Näytön viestit

Näytölle ilmestyvät viestit ovat muistutuksia, varoituksia tai valitun toiminnon vahvistuksia.

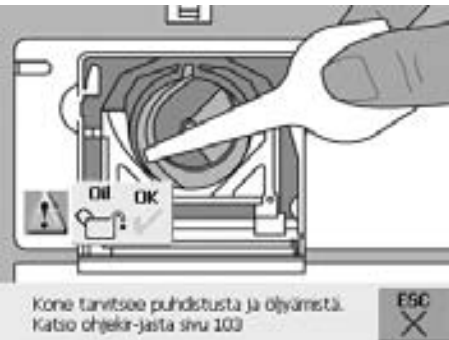
Viesti	Ohje
	<p>Varoitus</p> <p>Koneen käyttäjän on tehtävä jotain, ennen kuin kyseinen toiminto voidaan suorittaa.</p>
	<p>Kysymys</p> <p>Haluatko todella suorittaa seuraavan toiminnon? Esimerkiksi tiedoston poistamisen.</p>
	<p>Laske syöttäjä ala-asentoon</p> <p>Viesti sulkeutuu näytöltä kun syöttäjä on laskettu alas.</p>
	<p>Lanka katkennut tai loppunut</p> <p>Tarkista ylälanka ja puolakotelo, onko puolasta lanka loppunut.</p>
	<p>Puolaustoiminto on kytkettyä.</p> <p>Kytke puolaustoiminto pois käytöstä tai valitse «ESC» ja viesti sulkeutuu näytöltä. Puolauksen nopeutta voi säätää tikinlevyyden säätönupista «+» tai «-».</p>
	<p>Laske paininjalka ala-asentoon</p> <p>Viesti sulkeutuu näytöltä kun paininjalka on laskettu alas.</p>
	<p>Nosta paininjalka yläasentoon</p> <p>Viesti sulkeutuu näytöltä kun paininjalka on nostettu ylös.</p>
 <p>Kone tarvitsee puhdistusta ja öljymistä. Katso ohjekirjasta sivu 103</p>	<p>Kone on puhdistettava/öljyttävä</p> <p>Ohjeet sivulla 103.</p> <p>Viesti ilmestyy näytölle kun koneella on ommeltu noin 180,000 tikkiä. Koneen puhdistuksen ja öljymisen jälkeen valitse «OK», viesti sulkeutuu näytöltä. Valitsemalla «ESC» viesti sulkeutuu näytöltä mutta ilmestyy jälleen kun koneeseen kytketään virta. Kun «ESC» on valittu kolme kertaa viesti enää ilmestyy näytölle ennen kuin koneella on ommeltu seuraavat 180,000 tikkiä.</p>

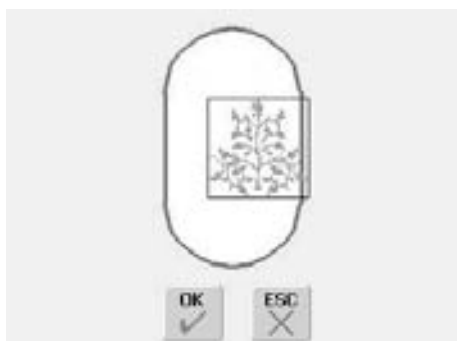
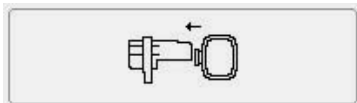
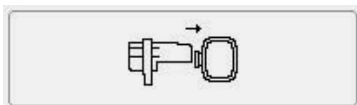
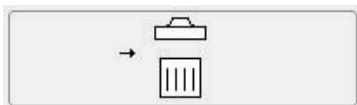
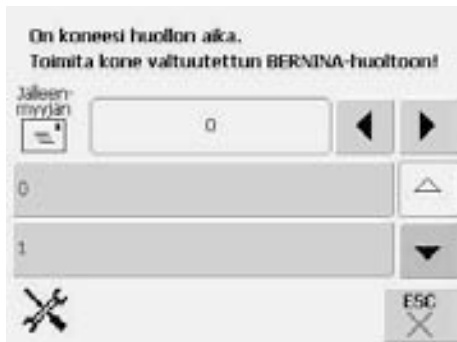

Ilmoitus huollon tarpeesta

Toimita kone valtuutettuun BERNINA huoltoon.

Viesti ilmestyy näytölle kun koneella on ommeltu noin 2,000,000 tikkiä. Valtuutettu BERNINA huolto kuittaa huollon suoriteuksi ja tikkilaskuri aloittaa nolasta (0) ja huolto-viesti ei enää ilmesty näytölle. Valitsemalla «ESC» viesti sulkeutuu näytöltä mutta ilmestyy jälleen kun koneeseen kytketään virta. Kun «ESC» on valittu kolme kertaa viesti enää ilmestyy näytölle ennen kuin koneella on ommeltu 4,000,000 tikkiä.

Nosta syöttäjä ylös «ompeluasento»

Paina syöttäjän säätönapulaa koneen päädyssä. Viesti sulkeutuu näytöltä kun syöttäjän asento on muutettu.

Tiedoston poistaminen tai päälletallennus, esim. arkistolaatikko

Vahvista «OK» tai peruuta «ESC».

Nosta neulan ylimpään asentoon.

Pyöritä käsipyörästä niin, että neula nousee ylimpään asentoon.

Poista kirjontakehys.

Poista kirjotakehys kirjontalaitteesta.

Kiinnitä kirjontakehys.

Kiinnitä kirjontakehys kirjontalaitteeseen.

Kiinnitä kirjontajalka nro. 26 Langoita puolakotelo kirjontaa varten.

Kiinnitä kirjontajalka nro. 26 koneeseen Kirjontaa varten pujota lanka puolakotelon tapissa olevan pienen reiän kautta.

Kirjontakuviota ei mahdu valittuun kehykseen

Siirrä kuviota niin, että se on kokonaan kehyksen sisäpuolella.

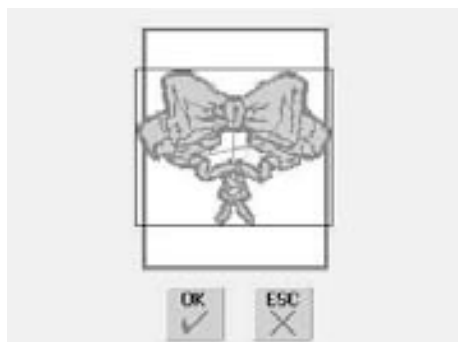

Kuvio ei mahdu valittuun kehykseen.

Käytä suurempaa kirjontakehystä tai pienennä kuvion kokoa.

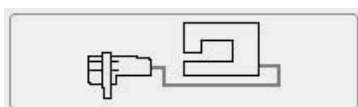

Kirjontalaite ei ole kiinnitettyä.

Kiinnitä kirjontalaite koneeseen, tarkista myös kaapelin kiinnitys.

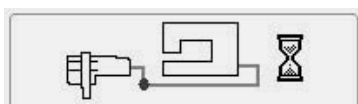

Data transfer (datasiirto)

Kun datasiirto on suoritettu viesti häviää näytöltä ja kone voi suorittaa valitun toiminnon.

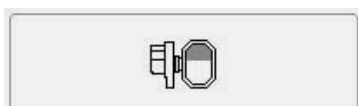

Mega-kehys yläasento

Siirrä Mega-kehys yläasentoon (1)



Mega-kehys keskiasento

Siirrä Mega-kehys keskiasentoon (2)

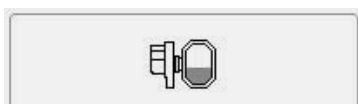

Mega-kehys ala-asento

Siirrä Mega-kehys ala-asentoon (3)

Päämoottorissa häiriö. Tarkista sukkulan alue.

Poista mahdolliset langanpätkät ja nukka sukkulan alueelta ja puolakotelosta.

Lisätarvikkeet

BERNINA tarjoaa laajan valikoiman erilaisia lisätarvikkeita artista 630 ompelukoneen ja kirjontalaitteen käyttäjälle.

BERNINA jälleenmyyjältä saat lisätietoja.

Kuljetuslaukut



Pyörillä kulkeva kahden laukun yhdistelmä tekee ompelukoneen ja kirjontalaitteen kuljettamisen helpoksi. Laukuissa on omat paikkansa kaikille koneen mukana tuleville tarvikkeille, myös tarvikkeapeille. Laukuissa on taskuja ja lokeroita, joiden avulla tavarat pysyvät helposti järjestyksessä.



Huomio!
Lentokoneessa tai junassa matkustettaessa on artista ompelukone ja kirjontalaite kuljetettava käsimatkatavarana.



Laukku suojaa konetta pölyltä ja kolhuilta säilytyksen ja kuljetuksen aikana.



Ompelukoneen kuljetuslaukku

- irrota ja poista välilevy ja lokerot ja laita kone laukkuun (näyttöruutu eteenpäin)
- laita välilevy paikalleen näytön suojaksi ja sitten lokerot ja taskut, sekä niihin kuuluvat tarvikkeet
- taskuissa tilaa lisätarvikkeille ja kaikki pysyvät helposti järjestyksessä



Kirjontalaitteen kuljetuslaukku

- irrota ja poista välilevy ja lokerot ja laita kirjontalaite laukkuun (kirjontavarsi etupuolella)
- laita välilevy, lokerot, taskut sekä niihin kuuluvat tarvikkeet paikoilleen
- taskuissa tilaa lisätarvikkeille ja kaikki pysyvät helposti järjestyksessä

Mega-kehys



Käytä Mega-kehystä suurien kirjontakuvioiden, useista kuvioista muodostettujen yhdistelmien tai boordien kirjontaan. Mega-kehyksellä suuren kuvion kirjonta suoritetaan kolmessa vaiheessa, kone pysähtyy ja näytölle tulee viesti kehyksen siirtämisestä (yläasentoon, keskelle tai ala-asentoon) käytä artista 630 kirjontakoneessa kohdistuslevyä, joka on merkitty VAR. 01.

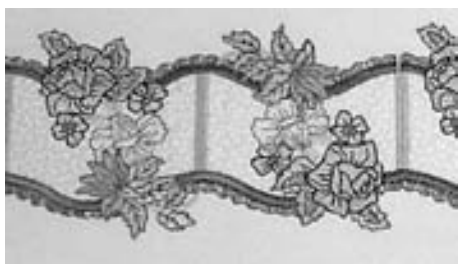

Mega-kehysten pakkauksessa on ohjeet.

Muistitikut



1 Muistitikku



Koneen muistissa olevien kirjontakuvioiden lisäksi kirjontakuviota valmiina lajitelmina eri aihepiireistä on saatavana OESD:ltä. Myöskin «tyhjiä» BERNINA USB-muistitikkuja on saatavana BERNINA-jälleenmyyjiltä. Muistitikulle voit myös tallentaa omia kuvioita tai kuvioyhdistelmiä uusina kuvioina.

OESD-muistitikuilla kirjontakuviot myydään aihepiireittäin ja kuviovalikoimat vaihtuvat, uusiutuvat ja laajenevat jatkuvasti.

Laaja valikoima yksittäisiä kirjontakuviota löytyy myös osoitteesta www.embroideryonline.com

Muistitikon kytkeminen koneeseen

- työnnä muistitikku koneen oikeassa päädyssä olevaan pistokkeeseen (kuvake koneen päädyssä)
- valitse muistitikku ja kuvake muuttuu siniseksi
- kirjontakuviot oltava EXP muodossa ja jos kansiossa, kansio nimettävä 630
- kone avaa muulla nimellä olevan kansion mutta ei näytä sen sisältöä
- valitse «nuoli» ja päävalikko aukeaa

Muistitikon poistaminen koneesta

- vedä muistitikku irti pistokkeesta

BERNINA artista kirjontaohjelma



2 PC-liitäntä



BERNINA artista kirjontaohjelmien avulla voi valmiita kirjontakuviota yhdistellä, muokata ja lisätä niihin omia kuvioita. Ohjelmia on eri tasoisia kunkin käyttäjän tarpeiden mukaan. artista designer ohjelma tekee piirroksesta automaattisesti kirjontavalmiin kuvion tai kirjontakuvion voi myös luoda tietokoneen työpöydällä valmiina tikkipintoina.

Valmis kuvio siirretään USB-kaapelin avulla tietokoneesta kirjontakoneelle. USB-kaapeli on vakiovarusteena kirjontalaitteen mukana.

USB-kaapelin kytkeminen

- kytke USB-kaapeli kirjontakoneeseen, pistoke on koneen oikeassa päädyssä (katso kuva)

Kirjontakuvioiden tallentaminen:

- tietokoneelle
- artista 630 kirjontakoneen muistiin
- USB-muistikulle
- kun tallennat kirjontakuviota kirjonta-ohjelmista USB-muistikulle, tallenna ne EXP muodossa ja jos luot erillisen kansion, kansio nimettävä 630
- artista 630 avaa muulla nimellä olevan kansion mutta ei näytä sen sisältöä



Sen jälkeen kun kirjontakuviota on siirretty tietokoneelta kirjontakoneelle tai kirjontakoneelta tietokoneelle voidaan USB-kaapeli irroittaa.



BERNINA artista kirjontaohjelmien mukana on ohjekirja

Kysy BERNINA jälleenmyyjältäsi kirjontaan liittyviä lisätarvikkeita.

Sanastoa

Lisää (Add)

- yhdistetään jo valittuun lisää, yksi tai useampia
- uuden kuvion lisääminen

Automaattinen (auto)

- esimerkiksi napinläpien ompelussa
- kun napinläven pituus on ohjelmoitu «auto» näytöllä ilmoittaa, että kone ompelee kaikki napinlävet automaattisesti saman kokoisiksi

Toisto (auto/repeat)

- kone suorittaa valittua toimintoa useamman kerran, esim: neulan asennon muuttaminen, painike pidetään alhaalla

Hienosäätö (Balance)

- kaksoisautomaattiompeleiden korjaus

Kalibrointi (Calibrate)

- kalobroida, säätää
- kalibrointi hakee ja määrittää uudelleen halutun toiminnon esim: kirjontakehyksen keskikohta, kosketusnäytön kalibrointi

Tarkista (Check)

- tarkistaa
- kone suorittaa valitun tarkistustoiminnon, esim: kirjontakehyksen koon ennen kirjonnän aloittamista

clr (clear)

- tehtyjen muutosten poistaminen
- paluu perussäätöihin

Editointi (Edit)

- editoida, tehdä muutoksia
- kuvioihin tehdään muutoksia Edit 1 ja Edit 2 näytöillä, esim: suurentaminen, pienentäminen, peilikuvaksi kääntäminen

ESC

- toiminnon sulkeminen, paluu edelliseen

manuaalinen (manual)

- neljässä tai kuudessa vaiheessa ommeltava napinläpi (valitun napinläven tyypistä riippuen). Seuraava vaihe valitaan ommeltaessa

Mega-kehys (Mega-Hoop)

- erittäin suuri kirjontakehys
- suurien kirjontakuvioiden tai boordien kirjomiseen

Muisti (Memory)

- muisti
- erilaiset ohjelmoidut toiminnot tallentuvat koneen muistiin
- kirjontakuviot ja ommelyhdistelmät koneen muistissa

Valikko (Menu)

- valittujen kuvioiden tai toimintojen kaikki vaihtoehdot

Uusi (New)

- uuden kuvion tallentaminen koneen muistiin

OK

- vahvistus, että kyseisen toiminnon voi suorittaa

PC

- Tietokone

Laskenta (recording /counting)

- laskee ja tallentaa
- tikkilaskuri laskee esim: parsinnan pituuden tikkimäärän ja toistaa sitä

Palauttaminen (Reset)

- palauttaa
- peruuttaa tehty muutos ja palauttaa alkuperäinen

Selaa (scroll)

- selata, etsiä
- jos valittu tiedosto ei mahdu kerralla näytölle, selataan sitä nuolien avulla ylös- ja alaspäin

Setup

- määrittää
- tehdä muutoksia koneen eri säätöihin ja asetuksiin

Software

- yleinen termi, erilaiset tietokoneohjelmat

Kosketusnäyttö (Touch Screen)

- valinnat suoraan näytön kuvakkeista
- kosketa kuvaketta sormella tai kosketuskynällä

Opastus (Tutorial)

- opastus suoraan koneen näytölle halutusta toiminnosta

Päivitys (Update)

- koneen version muutos
- ompelukoneen ja kirjontalaitteen päivitys uudemmaksi versioksi

Päivitys ylöspäin (Upgrade)

- siirtyä korkeammalle tasolle, parantaa
- kirjontaohjelman päivitys ylöspäin versioon, jossa monipuolisemmat/ paremmat toiminnot

USB

- USB = Universal Serial Bus
- muistitikun, kaapelin, ym. lisälaitteiden kytkentäpistoke

Koon muuttaminen (Zoom)

- suurentaa, pienentää
- koneen editointinäytöllä kuvion koon portaaton muutos

Ompleet

Hyötyompeleet

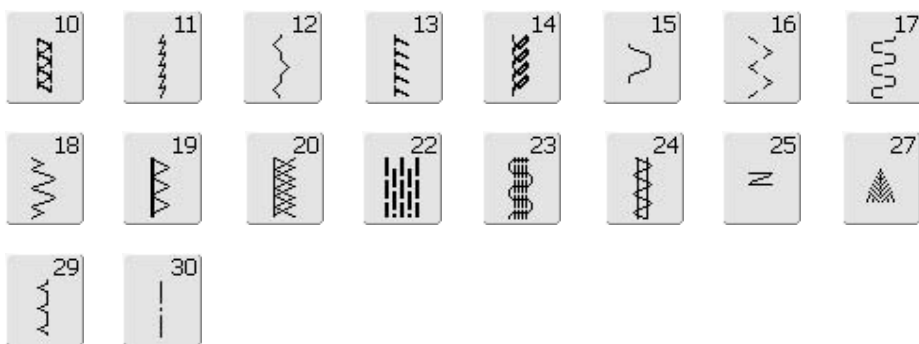

Napinlävet



Koristeompeleet

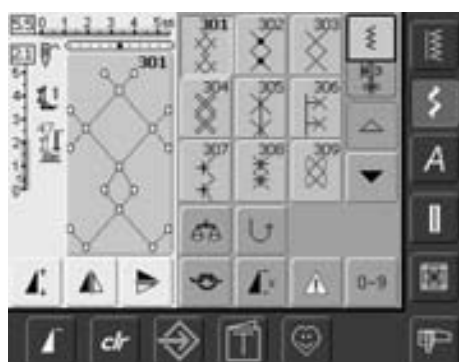
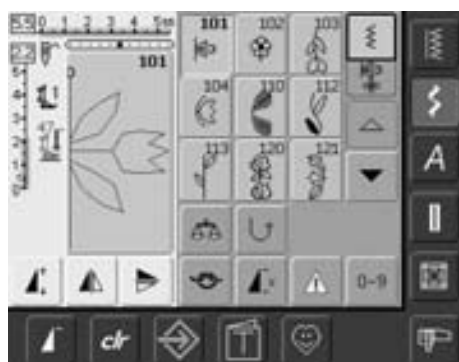

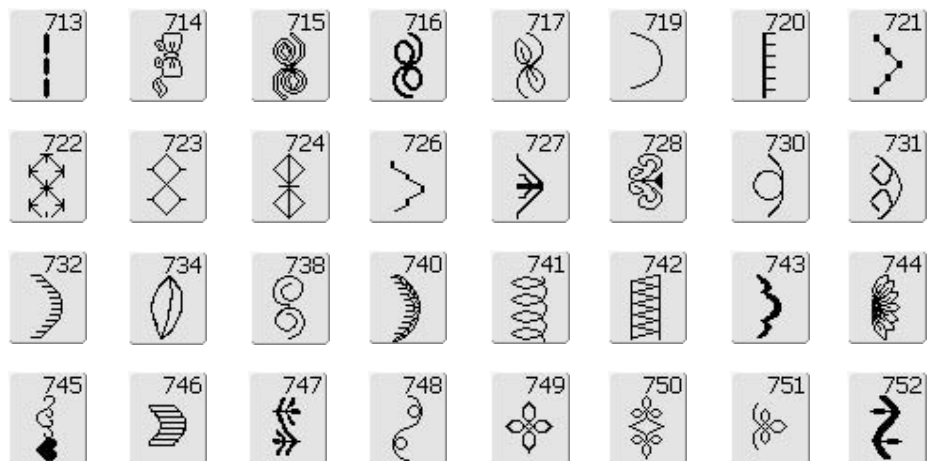
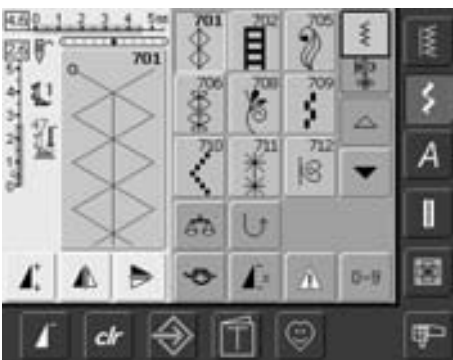
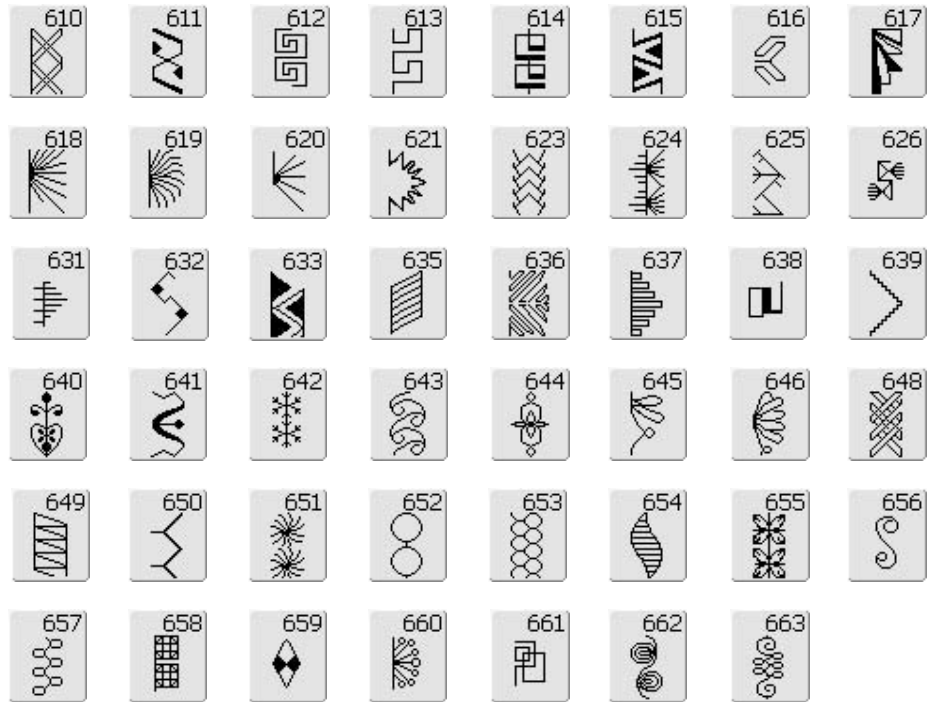
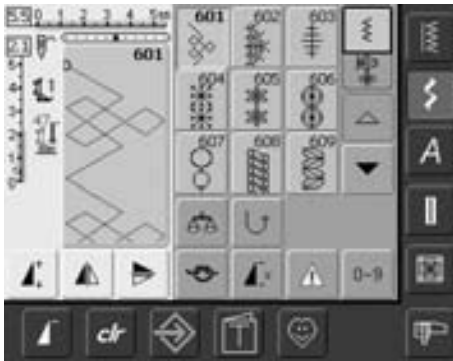
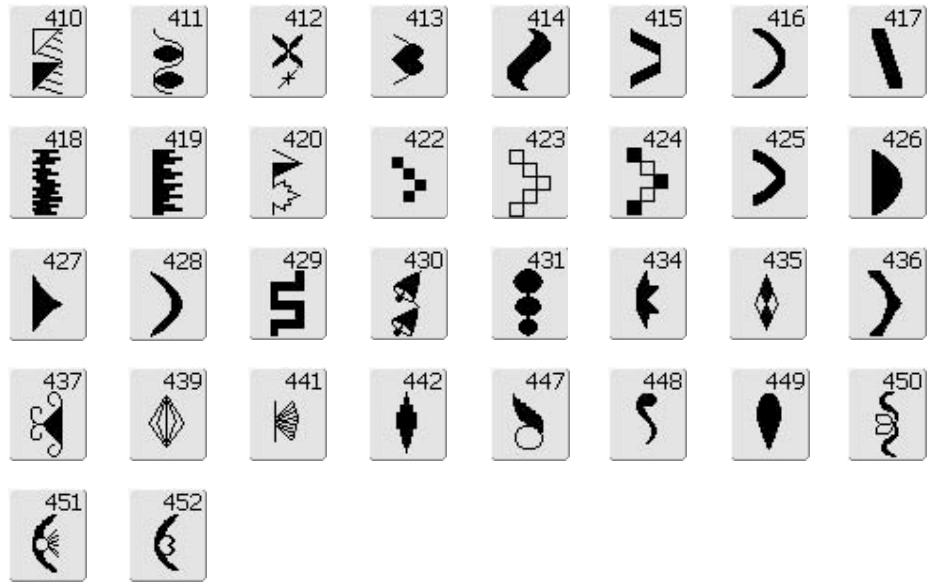

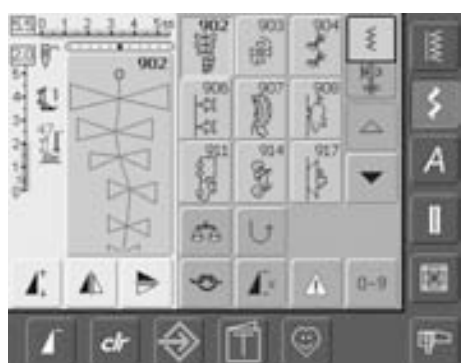

Tilkkuilijan ompeleet

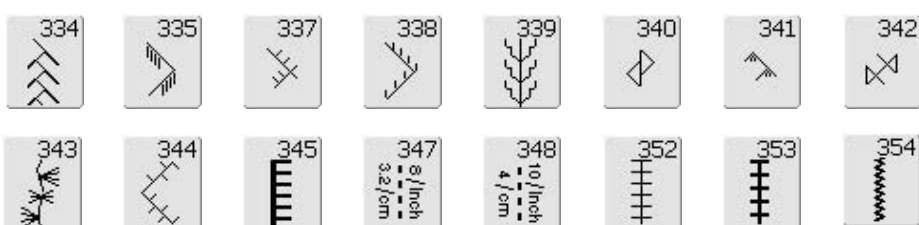

Kirjaimet

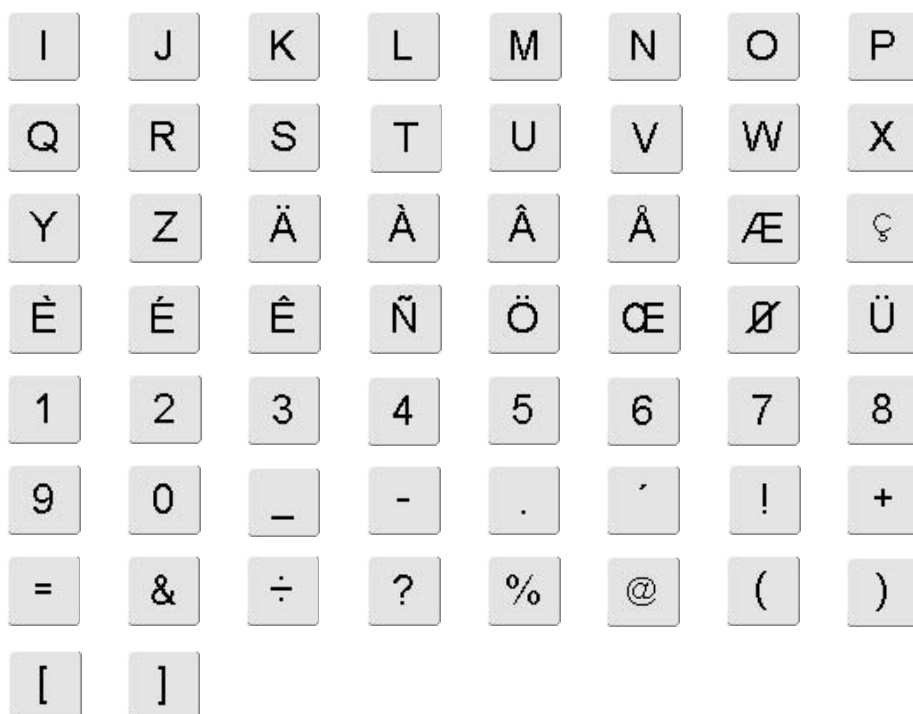

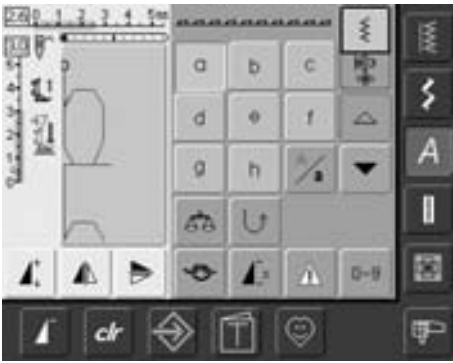

i	j	k	l	m	n	o	p
q	r	s	t	u	v	w	x
y	z	ä	à	â	å	œ	ç
è	é	ê	ñ	ö	ø	ù	

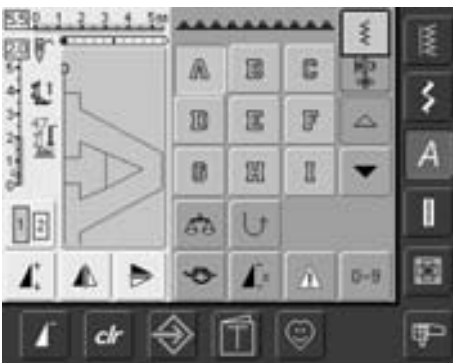

J	K	L	M	N	O	P	Q
R	S	T	U	V	W	X	Y
Z	Ä	À	Â	Å	Æ	Ç	È
É	Ê	Ñ	Ö	Ø	Ù	1	
2	3	4	5	6	7	8	9
0	-	°	.	'	!	+	=
&	÷	?	%	@	()	[
]							

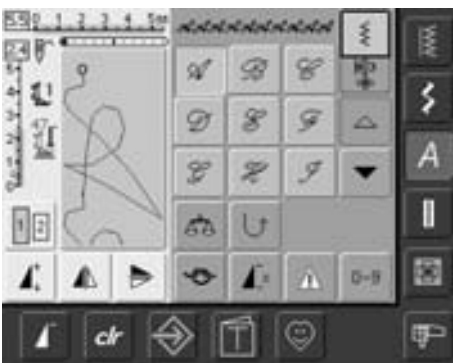

<i>J</i>	<i>K</i>	<i>L</i>	<i>M</i>	<i>N</i>	<i>O</i>	<i>P</i>	<i>Q</i>
<i>R</i>	<i>S</i>	<i>T</i>	<i>U</i>	<i>V</i>	<i>W</i>	<i>X</i>	<i>Y</i>
<i>Z</i>	<i>Ä</i>	<i>À</i>	<i>Â</i>	<i>Å</i>	<i>Æ</i>	<i>Ç</i>	<i>È</i>
<i>É</i>	<i>Ê</i>	<i>Ñ</i>	<i>Ö</i>	<i>Ø</i>	<i>Ù</i>	<i>1</i>	
<i>2</i>	<i>3</i>	<i>4</i>	<i>5</i>	<i>6</i>	<i>7</i>	<i>8</i>	<i>9</i>
<i>0</i>	<i>-</i>	<i>°</i>	<i>.</i>	<i>'</i>	<i>!</i>	<i>+</i>	<i>=</i>
<i>&</i>	<i>÷</i>	<i>?</i>	<i>%</i>	<i>@</i>	<i>(</i>	<i>)</i>	<i>[</i>
<i>]</i>							

Hakemisto

A			
Alalangan nostaminen ylös	12		
Apupöytä	9		
B			
BSR käsivarainen tikkaus	80-83		
C			
CFL ompeluvalo	15		
H			
Harsintaommel	53		
Helmakäänteet hyötyompeleilla	47		
Henkilökohtainen näyttö	84-86		
• Ompeleiden muuttaminen	86		
• Ompeleiden poistaminen	85		
• Ompeleiden tallentaminen	84		
• Ompeleiden valinta	85		
Hienosäätö	102		
Hyötyompeleet	34-53		
• Hyötyompeleen säädöt	36		
• Hyötyompeleet			
ompeleiden ommel	58		
• Hyötyompeleiden saumat	36		
• Hyötyompeleet	34-35		
• Neulosten ompelu	44		
J			
Jalkasäädin	8		
Joustava- ja vahvistettu overlock sauma	46		
K			
Kaksois overlock	45		
Kangas, neula, lanka	16		
Kantolaukku	4		
Käsivarainen tikkaus BSR-jalalla	80-83		
• BSR-toiminnon käyttöönotto	83		
• Siksak tai suoraompeleen käyttö	83		
• Äänimerkki käytössä/pois käytöstä	82		
• BSR-toiminnon lopettaminen	83		
• BSR toiminto 1	80		
• BSR toiminto 2	80		
• BSR-toiminnon peruuttaminen	83		
• Yleistä	80		
• Valmistelut	81		
• Äänimerkin valinta Setup-toiminnosta	82		
• Äänimerkin valinta "BSR" näytöltä	82		
• BSR-toiminnon eri vaihtoehdot	81		
Kenno-ommel	51		
Kirjonnan aloitus	121-122		
• Kehyksen kiinnittäminen	121		
• Kirjontakuviot	121		
• Kirjontanäyttö	122		
• Kehyksen valinta	121		
• Aloitus jalkasäätimellä	122		
• Aloitus käynnistys/pysäytys painikkeella	122		
Kirjonta, kirjaimet	135-138		
• Muutokset, kirjaimet	136		
• Yhdistäminen, tekstit	137		
• Yhdistäminen, kirjaimet	135		
• Yhdistäminen, kirjaimet ja numerot	138		
• Kirjaimet, muutokset	135		
Kirjonta, langat	119		
Kirjonta, testi	117		
Kirjonta, tikkityypit	118		
• Fancy-fill täyttötikit	118		
• Siirtymäpistot	118		
• Ääriiviiva	118		
• Satiiniommel	118		
• Step-ommel	118		
• Pohjatikkaus	118		
Kirjonta, tukimateriaalit	116-117		
Kirjontakuvioiden valinta	120		
Kirjontakuvioiden yhdistäminen	133-134		
Kirjontakuvion muutokset	132-133		
Kirjontakuvion värit	139-140		
• Valittujen värien kirjonta	140		
• Kirjaimet eri väreillä	140		
• Kuvion kirjonta yhdellä värillä	140		
• Kuvion värien ja eri lankamerkkien hakeminen	139		
Kirjontakuviot ja kirjaimet	161-170		
Kirjontakuviot näytöllä	129-130		
Kirjontalaitteen kiinnittäminen	112		
Kirjontalaitteen osat	109		
Kirjontatyön kehystäminen	115		
Koneen langoittaminen, alalanka	114		
Koneen langoittaminen, ylälanka	11, 114		
• kaksoisneula, kolmoisneula	14		
Koneen osat	6-7		
Koneen valmistelu kirjontaa varten	114		
Koristeompelu	54-58		
• Käyttö	54-55		
• Koristeompeleiden ja toimintojen yhdistäminen	56-57		
• Ommelyhdistelmät, koristeompeleet	58		
• Valinta	54		
Korkeudentasoisuuslevyt	21		
Kuminauhan kiinnittäminen ja rypyttäminen	52		
Kuvion asettelu	130-131		
L			
Langan katkeaminen	147		
Langankiristys	15, 114		
Lanka, neula, kangas	16		
Lankaleikkurit	10		
• koneen rungossa	12		
• puolauslaitteessa	10		
Lankatapit			
• vaaka	10, 11, 114		
• pysty	13		
Lisätarvikkeet, kirjonta	111		
Lisätietojen, vinkkien ja varoitusten merkit	3		
M			
Manuaalinen parsinta	43		
Muisti, ompelu	87-91		
• Muutokset ommelyhdistelmässä	90		
• Arkistolaatikon tyhjentäminen	91		
• Ommelyhdistelmän katselu	89		
• Ompeleiden poisto			
editointinäytöltä	88		
• Yleistä tietoa muistitoiminnoista	87		
• Ommelyhdistelmä peilikuvaksi	91		
• Tyhjän arkistolaatikon avaaminen	88-89		
• Tallennetun ommelyhdistelmän avaaminen	89		
• Ommelyhdistelmän ohjelmointi ja tallentaminen	87-88		
Muutosten tallentaminen pysyvään muistiin	24-25		
N			
Napinkiinnitysohjelma	75-76		
Napinlävet	62-75		
• Automaattinapinläpi, pituuden mittausta näytöllä tai mitan suora syöttö	69		
• Hienosäätö	68		
• Napinlävet koneen muistissa	73		
• Napinläpien ohjelmointi	63		
• Napinlävet	62		
• Punosvahvisteiset napinlävet	65-67		
• Napinläven aukileikkaaminen	67		
• Tärkeää tietoa	64-65		
• Yleistä	62		
• Manuaalinen 4 tai 6 vaiheinen napinläpi	74		
• Käsintehtyyn näköinen napinläpi	72		
• Pyöreäpäinen- ja vaatturin napinläpi	71		
• Perus- ja joustavien napinläpien ompelu	70		
• Suoraommelnapinläpi	75		
Näytön valinnat	26-28		

Näytön valinnat / ommelryhmät	26-28	S	Toiminnot ja näytöt, kirjonta	123-128
• Kirjaimet	26	Sanastoa	• Kuvion lisääminen	125
• Napinlävet	27	Setup-toiminto	• Check	124
• Koristeompeleet	26	• Näytön viestit ja Audioasetukset	• Kuvion värien näyttö	124, 127
• Kirjonta/Ompelu	27, 128	• Näytön asetukset	• Kuvion värien numerot	124
• Henkilökohtainen valikko	27	• Kirjonta-asetukset	• Poista	125
• Hyötyompeleet	26	• Jälleenmyyjän tiedot	• Edit 1 näyttö	127
• Tilkkuilijan ompeleet	27	• Päävalikko	• Kirjontavalikko	125
• Setup-toiminto	28	• Toimintojen katselu	• Kirjontajärjestyksen tarkistus	127
• Kirjonnan opastus	28	• Paluu tehdasasetuksiin	• Kirjonta-aika	124, 127
Näyttö	22	• Kielen valinta	• Kehyksen näyttö	127
Neula, Lanka, Kangas	16	• Ompeluasetukset	• Peilikuva (oikea/vasen)	126
Neula/lanka yhdistelmä	17	• Aloitusruudun teksti	• Kuvion keskikohta	124
Neulalangoitin	12	• Kosketusnäytön herkkyys	• Kuvion koko	124, 127
Neulan vaihtaminen	13	• Päivitys	• Kuvion siirtäminen	126
Neulat	18	• Version tiedot	• Uusi kuvio	125
		Siksak ommel	• Kuvion koon muuttaminen	126
		Sirkat, suoraommel ja siksak	• Kuvioiden selaus yhdistelmässä	125
		Sisältö	• Paluu päävalikkoon	123
O		Syöttäjä, kankaan syöttö	• Kuvion pyörittäminen	126
Ommelmuisti	24, 37	Syöttäjä alhaalla, näyttö	• Tallenna	125
Ommelnäyttö	23	Kulmien ompelu	• Kehyksen valinta	124
Ommelohjain	9	Suoraommel	• Kehyksen ruudukon näyttö	125
Ompeleen valinta	23, 25	Super Stretch joustava sauma	• Yksi-/monivärinen kuvio	127
Ompeleet	157-160	Syöttäjä	• Seuraava sivu - Edit 1	126
Ompelu, kirjaimet	59-61		• Seuraava sivu - Edit 2	125
• Koon muutos	61		• Zoom	125
• Yhdistäminen, kirjaimet	60	T	Toiminnot, ompelu	
• Kirjaimet ja toiminnot, yhdistäminen	61	Tallentaminen, kirjontakuviot	• Kirjaimien koko	32
• Ommelyhdistelmien muutokset	60	• Tallennetun kuvion poistaminen	• Hienosäätö	33
• Valinta	59	• Kaikkien tallennettujen kuvioiden poistaminen	• Jatkuva taaksepäin ompelu	33
• Valinta, isot/pienet kirjaimet	61	• Kuvion korvaaminen uudella	• Poistaminen	32
• Kirjainvalikko	59	• Tallentaminen muistitikulle	• Napin mittaus tai napinläven mitan suora syöttö	32, 63
Opastus (vain kirjonta)	146	Tärkeää tietoa neuloista ja langoista	• Manuaalinen napinläpi	32, 63
		Tärkeää tietoa kirjonnasta	• Muisti (arkistolaatikot)	33
P		Tarvikekaappi	• Peilikuva (oikea/vasen)	31
Päätelyommel	39	Tarvikkeet	• Peilikuva (ylös/alas)	31
Paininjalan nostin	9	• artista kirjontaohjelma	• Monitoiminto	32
Paininjalan osoitin	24	• Mega-kehys	• Ompeleen pidennys	31
Paininjalan puristuksen osoitin	19	• Muistikut	• Ompeleen toisto	32
Paininjalan puristus	19	• Kuljetuslaukut	• Napinläven pituuden ohjelmointi	32, 63
Paininjalan vaihtaminen	19	Tarvikkeet, kirjonta	• Ompeleen leveyden ja pituuden perusasetusten palauttaminen	31
Paininjalat	5	Tarvikkeet, ompelu	• Tallenna	32
Parsintaohjelma	42	Tasosauma	• Päätelytoiminto	32
Piecing ommel	53	Tikinleveyden muuttaminen	• Päätelyohjelma	33
Piilo-ommel	50	Tikinpituuden muuttaminen	• Tikkilaskuri, parsintaohjelma	31
Pistolevy	20, 114	Tilkkuilijan ompeleet	• Ommelvalinta numeroilla	33
Polvinostin (FHS)	9	• Eri tekniikat	• Isot/pienet kirjaimet	33
Puhdistaminen	103	• Käsivarainen tikkaus	Toimintojen valinta	24
Puolakotelon paikalleen asettaminen	10	• Käsintehdyn näköinen ommel	Toimintönäppäimet koneen rungossa	
Puolan paikalleen asettaminen	11	• Tilkkuilijan ompeleet	• Neulanasennon muuttaminen	29
Puolaus	10	Toiminnot	• Neula ylös/alas	29
		• clr (Clear)	• Ompeleen loppu	29
R		• Ommelyhdistelmät	• Päätelynäppäin	29
Reunakaitaleet		• ESC (sulje)	• Päätelytoiminto	29
huollitteluompeleella	48	• OK	• Liukuva nopeuden säätö	29, 128
Reunatikkaus	40	• Ompeleen alku	• Pysäytys/käynnistys painike	29, 128
		• Selaus alaspäin	Turvallisuusmääräykset	1
		• Selaus ylöspäin		
		• Yksittäisompeleet		

V

Vahvistettu suoraommel	38
Vapaavarsiadapterin kiinnittäminen	113
Vari Overlock ommel	45
Verkkojohto	8
Vetoketjun kiinnitys	49
Vianetsintä	104, 148
Viestit, kirjoitus	149-151
Viestit, ompelu	105-107
Virtakatkaisin	8

Y

Ylälangan kiristys	15
Ympäristönsuojelu	103

Teksti

Herbert Stolz

Piirroset

Müller-Melzer ID, Kreuzlingen

Design concept, Layout, DTP

Erika Vollenweider

Copyright

2006 Fritz Gegauf AG, Steckborn

