

BERNINA 790 PRO

Manual de utilizador

made to create **BERNINA**

Índice

INSTRUÇÕES IMPORTANTES DE SEGURANÇA ...	10	2.5	Pino para bobinas	37
NORMAS DE SEGURANÇA INSTRUÇÕES IMPORTANTES	13		Pino de Retrós	37
1 My BERNINA	15		Pino para carros de linha horizontal	38
1.1 Introdução	15	2.6	Arrastador	39
1.2 Controlo de qualidade BERNINA	15		Ajustar o arrastador	39
1.3 Bem-vindo ao mundo da BERNINA	15	2.7	Mesa extensível deslizante	39
1.4 Visão geral da máquina	17		Usar a mesa extensível deslizante	39
Visão geral dos controlos frontais	17		Usar a guia de costura	39
Visão geral frontal	18	2.8	Calçador	40
Visão lateral	19		Ajustar a posição do calçador através da joelheira do sistema mãos livres	40
Vista geral - Painel traseiro	20		Ajustar a posição do calçador com o botão «Calçador para cima/baixo»	40
1.5 Acessórios fornecidos	20		Trocando o calçador	40
Visão geral dos acessórios da máquina	21		Selecione o calçador na interface do utilizador	40
Visão geral dos calçadores	23		Definir a pressão do calçador	41
Caixa de acessórios	25	2.9	Ajustar o arrastador	41
1.6 Visão geral da interface de utilizador	26	2.10	Agulha e chapa de agulha	41
Funções gerais/Informações Visuais	26		Mudando a agulha	41
Vista geral das configurações do sistema	26		Selecione a agulha no sistema operativo	42
Visão Geral do Modo de costura	27		Memorizar o tipo e o tamanho da agulha	42
Operação do software	27		Ajuste da posição da agulha cima/baixo	43
1.7 Agulha, linha, tecido	29		Ajustando a posição da agulha esquerda/direita	43
Visão geral das agulhas	29		Parada da agulha para cima/baixo (permanente)	43
Exemplo de descrição de agulha	32		Mudar a placa de pontos	44
Seleção da linha	33		Selecione a chapa de agulha no programa de utilizador	44
Combinação agulha/linha	33		Ligar/desligar o laser	44
2 Preparação de costura	34	2.11	Enfiar a linha	45
2.1 Antes da primeira utilização	34		Enfiar a linha superior	45
2.2 Caixa de acessórios	34		Enfiar a agulha dupla	46
Caixa para acessório	34		Passando a linha em agulha tripla	46
Arrumar acessórios	34		Enrolamento da linha de bobine	47
2.3 Conexão e ligar	35		Enfiar a linha da bobina	48
Conexão do pedal	35		Indicação do nível de enchimento da linha da bobina ..	50
Ligar a máquina	35	3 Programa de configuração	51	
Conexão da joelheira do sistema de mãos livres	36	3.1	Ajustes de costura	51
Colocar a caneta de toque	36		Ajustar a tensão da linha superior	51
Ligar a máquina	36		Ajustar a velocidade máxima da costura	51
2.4 Pedal	36		Programar os pontos de remate	51
Regulação da velocidade com o pedal	36		Ajustar a altura do calçador	51
Ativar/desativar funções adicionais	37		Programação o botão «Corte de linha»	52
			O botão de programação «Reversão rápida»	52
			Programar o botão «Remate»	52

Ajustando a posição do calcador com a agulha a parar para baixo	53	5.2 Duplo arrasto BERNINA	65
Programação no botão «Final de padrão»	53	Ligar/desligar o duplo arrasto BERNINA	66
Programar o pedal	53	5.3 Regular a velocidade	66
3.2 Ajustes de bordado	54	5.4 Ajustando a tensão da linha superior	67
Ajustar a tensão da linha superior	54	5.5 Edição de padrões de ponto	67
Ajustar a velocidade de bordado máxima	54	Alterar a largura do ponto	67
Ajustar o corte de linha	54	Alterar o comprimento do ponto	68
Ativar/Desativar a função de puxar a linha	55	Corrigir o equilíbrio	68
Calibrar o bastidor	56	Programar repetição do padrão	68
Definir o comprimento do ponto	56	Programar pontos longos	69
Mudar a unidade de medida	56	Imagem em espelho de padrões de pontos	69
Entrando a espessura do tecido	57	Editar o comprimento do padrão de pontos	69
Programação dos pontos de segurança	57	Programação da função de contador de pontos	69
Centrar ou abrir o motivo de bordado na posição original	57	Costurar pontos usando o ponto triplo	69
3.3 Seleccionando configurações pessoais	58	Retrocesso rápido	70
3.4 Funções de monitorização	58	Retrocesso rápido permanente	70
Ativar o indicador de linha superior	58	Pontos em reverso	70
Ativar o indicador de linha da bobina	58	Alterar a direção de costura	70
3.5 Ativando os sinais de áudio	58	5.6 Combinar padrão de pontos	71
3.6 Configurações da máquina	59	Visão geral do modo combinado	71
Seleção do idioma	59	Visão geral do modo combinado ampliado	71
Ajustar a luminosidade do ecrã	59	Criar combinações de padrões de pontos	71
Ajustar a luz de costura	59	Guardar uma combinação de padrões de pontos	72
Calibrando o visor	60	Carregar uma combinação de padrões de pontos	72
Voltar aos ajustes básicos	60	Substituir uma combinação de padrões de pontos	72
Excluindo dados de usuário	60	Apagar uma combinação de padrões de pontos	73
Apagar motivos da PEN da BERNINA	60	Editar a vista da combinação de padrões de pontos	73
Calibrar o calcador de caseado #3A	61	Edição de um padrão de ponto único	73
Embalando o módulo de bordar	61	Eliminar um padrão de ponto único	73
Reverendo o número total de pontos	61	Adicionar um padrão de ponto único	74
Registrar detalhes do revendedor	62	Mover um padrão de pontos único	74
Guardar dados do serviço	62	Adaptar o comprimento e largura do padrão de pontos	75
Apresentar ID da máquina	62	Espelhar uma combinação de padrões de pontos	76
Exibir o nome da máquina	63	Combinação de padrões de pontos Subdivisão 1	76
Definir a ligação wi-fi	63	Combinação de padrões de pontos Subdivisão 2	76
4 Configurações do sistema	64	Remate numa combinação de padrões de pontos	76
4.1 Aceder ao tutorial	64	Mover vários padrões de pontos	77
4.2 Ligar para o consultor criativo	64	Programar repetição do padrão	77
4.3 Chamar o consultor de bordado	64	Alterar a direção de costura de um padrão de pontos	77
4.4 Aceder à Ajuda	64	Alterar a direção de costura de uma combinação de padrões de pontos	77
4.5 Usando o modo eco	64	5.7 Administrar os padrões de ponto	78
4.6 Cancelar qualquer alteração com «clr»	64	Guardar as configurações de padrões de pontos	78
5 Costura Criativa	65	Aceder aos padrões de pontos já utilizados	78
5.1 Visão Geral do Modo de costura	65	Guardar os padrões de pontos na memória pessoal	78
Seleccionando um padrão do ponto	65	Substituir os padrões de pontos da memória pessoal	78
		Carregar padrões de pontos da memória pessoal	78
		Apagar padrões de pontos da memória pessoal	79
		Guardar padrões de pontos na Pen USB BERNINA	79
		Carregar um padrão de ponto da pen USB BERNINA	79



Apagar o padrão de pontos da pen USB BERNINA	80	7	Pontos decorativos	101	
5.8 Designer de pontos	80	7.1	Visão Geral Pontos Decorativos	101	
Visão geral do designer de pontos	80	7.2	Bobine work	102	
Criar o seu próprio padrão de pontos	81	7.3	Alterar a densidade do ponto	103	
Editar a vista	81	7.4	Afunilamento	104	
Inserir pontos	81	Visão geral do afunilamento	104		
Mover os pontos	81	Alterar pontos de um padrão de pontos	104		
Duplicar pontos	82	Afunilar costura	105		
Apagar pontos	82	Costurar afunilamento automaticamente	105		
Ativar o ponto triplo	82	7.5	Costurar pontos cruz	106	
Imagem em espelho de padrões de pontos	83	7.6	Franzir	106	
Inverter a sequência de pontos	83	Nervuras	106		
Desenhar um padrão de pontos do início	83	Visão geral de nervuras	107		
Determinar a largura do padrão de pontos	83	Trabalhar com fio	107		
5.9 Pontos de remate	83	Costurar nervuras	108		
Remate a costura com o botão «Remate»	83	8	Alfabetos e monogramas	109	
Rematar com o botão «Final do padrão»	84	8.1	Visão geral de alfabetos	109	
5.10 Compensação de altura de camadas irregulares	84	8.2	Criar letras	110	
5.11 Costurar cantos	84	8.3	Alterar o tamanho da fonte	110	
6	Pontos utilitários	86	8.4	Alterar o tamanho de monograma	111
6.1	Visão geral de pontos práticos	86	9	Casas de botão	112
6.2	Coser com ponto reto	89	9.1	Visão geral casas de botão	112
6.3	Rematar com o programa de remate automático	89	9.2	Usar a ferramenta de compensação de altura	114
6.4	Costurar no fecho	90	9.3	Usar a placa de compensação	114
6.5	Costurar ambos os lados do fecho de baixo para cima	91	9.4	Marcação de casas	114
6.6	Costurar o ponto reto triplo	91	9.5	Cordão	115
6.7	Costurar triplo ziguezague	92	Utilização de fio com o calcador de caseado com barra deslizante #3A	115	
6.8	Cerzido manual	92	Utilização de cordão com o calcador para casas de botão com deslizador #3C	116	
6.9	Cerzir automático	94	9.6	Costurar uma amostra teste	117
6.10	Cerzido reforçado, automático	95	9.7	Determinar a largura de corte da fenda da casa de botão	118
6.11	Cerzir reforçado	95	9.8	Determinar o comprimento da casa com o calcador de casas de botão com deslizador #3A	118
6.12	Finalizar bordas	96	9.9	Determinar o comprimento da casa com o calcador de caseados #3C	118
6.13	Costura overloque duplo	96	9.10	Costurar uma casa de botão automaticamente	119
6.14	Pespointo estreito	97	9.11	Programar a casa de botão tradicional	120
6.15	Pespointo largo	97	9.12	Costurar uma casa de botão manual com 7 passos	120
6.16	Costura na borda usando o guia de costura	97	9.13	Costurar uma casa de botão manual com 5 passos	121
6.17	Costurar bordas de bainhas	98	9.14	Abrir as casas de botão com o desmanchador de costuras	121
6.18	Costurar bainhas invisíveis	98			
6.19	Costurar bainhas visíveis	99			
6.20	Costurar costuras de união planas	100			
6.21	Costurar pontos de alinhavo	100			

9.15	Cortar casas de botão com o abre-casas (acessório opcional)	122	13	Preparação de bordado	137
9.16	Pregar um botão	122	13.1	Prendendo o módulo	137
9.17	Costurar ilhós	123	13.2	Preparar a máquina	137
10	Quilting	124		Baixar o arrastador	137
10.1	Visão geral pontos de Quilt	124		Selecionar o desenho de bordado	138
10.2	Quilting, programa de ponto de remate	125	13.3	Calçador de bordar	138
10.3	Costura handlook colcha pontos	125		Coloque o calçador de bordar	138
10.4	Orientar o trabalho de Quilt livre	126		Selecionar a placa de pontos na interface do utilizador	138
11	Regulador de pontos BERNINA (BSR)	127	13.4	Agulha e chapa de agulha	139
11.1	BSR modo 1	127		Inserir a agulha de bordado	139
11.2	BSR Modo 2	127		Seleção da agulha de bordar usando o interface	139
11.3	BSR modo 3	127		Memorizar o tipo e o tamanho da agulha	140
11.4	Função BSR com ponto reto No. 1	127		Colocar a Chapa de agulha	140
11.5	Função BSR com zigzague No. 2	127		Selecionar a placa de pontos na interface do utilizador	141
11.6	Preparação para quilting	127		Comando do enfiamento	141
	Anexar o calçador BSR	127		Ligar/desligar o laser	141
	Trocar o calçador	128	13.5	Bastidores de Bordado	142
11.7	Usar o modo BSR	128		Visão geral da seleção de bastidores	142
11.8	Pontos de remate	129		Selecionar o bastidor	142
	Rematar em modo BSR1 com o botão «Iniciar/Parar» ..	129		Estabilizadores de rasgar	142
	Rematar no modo BSR2	129		Estabilizadores para cortar	142
11.9	Utilização da função KickStart	130		Usar spray adesivo	142
12	Meu Bordado BERNINA	131		Usar spray de goma	143
12.1	Visão geral do Módulo de bordado	131		Usar entretelas de passar a ferro	143
12.2	Acessórios fornecidos com o módulo de bordar	131		Usar estabilizador com papel adesivo	143
	Visão geral do acessórios do módulo de bordado	131		Usar estabilizador solúvel em água	143
12.3	Visão geral da interface de utilizador	132		Preparar o bastidor	143
	Funções gerais/Informações Visuais	132		Montar o bastidor	144
	Visão geral do sistema de Configurações	133		Visão geral funções de bordado	145
	Visão geral das seleções do menu de bordado	133		Centrar a agulha no bastidor	145
12.4	Informações importantes do bordado	133		Mover bastidor para trás	145
	Linha superior	133		Mover o módulo para o modo de costura	145
	Linha da bobina	134		Com/sem grelha	145
	Selecionar o formato do bordado	134		Localizar o centro do desenho de bordado	146
	Teste de bordado	134		Posicionamento virtual do bastidor	146
	O tamanho do desenho de bordado	134	14	Programa de configuração	147
	Desenhos de bordados de fornecedores externos	135	14.1	Ajustar as configurações de bordado nas configurações de programa	147
	Pontos de suporte	135	15	Bordados criativos	148
	Ponto cheio ou ponto de folha	135	15.1	Visão geral de bordado	148
	Ponto de recobrimento	136	15.2	Selecionar e alterar o desenho de bordado	148
	Pontos de ligação	136	15.3	Verificar o tempo do bordado e o tamanho do desenho de bordado	148
			15.4	Regular a velocidade	148
			15.5	Editar o desenho de bordado	149
				Visão geral da edição do motivo de bordado	149
				Aumentar a visualização do desenho de bordado	149



Reduzir o desenho de bordado	149	Ativar definições de quilting	170
Movimentar a visualização do desenho de bordado	150	Reduzir mudança de cores	170
Movimentar o motivo de bordado numa visualização alargada	150	Desenho de bordado multicolor ligado/desligado	170
Movimentar o desenho de bordado	150	Bordados infinitos	171
Rodar o desenho de bordado	151	Indicação da cor	172
Alterar proporcionalmente o tamanho do desenho de bordado	151	15.11 Bordado com braço livre	172
Alterar o desenho de bordado não proporcionalmente	151	15.12 Gerir desenhos de bordados	173
Espelhar desenhos de bordados	152	Gerir desenhos de bordados	173
Mudar o tipo de ponto	152	Guardar os desenhos de bordado na memória pessoal	173
Alterar a densidade do ponto	153	Guarda o desenho de bordado na pen USB BERNINA .	173
Verificar o tamanho e a posição do desenho de bordado	153	Substituir os desenhos de bordado na memória pessoal	173
Bordado infinito	154	Substituir o desenho de bordado na pen USB BERNINA	174
Duplicar o desenho de bordado	155	Importação de padrões de ponto	174
Disponer desenhos de bordado	156	Carregar um desenho de bordado da memória pessoal	175
Apagar um desenho de bordado	156	Carregar um desenho de bordado da pen USB BERNINA	175
Desfazer entradas	157	Apagar um desenho de bordado da memória pessoal .	175
15.6 Posicionamento por pontos	157	Apagar um desenho de bordado da pen USB BERNINA	175
Posicionar o desenho de bordado com a ajuda de 2 pontos de grelha	157	16 Bordado	176
Posicionar o desenho de bordado com 2 pontos posicionados livremente	158	16.1 Bordar através do botão «Começar/Parar»	176
Colocar um desenho de bordado num quadrado de forma deformada	159	16.2 Aumentar a velocidade de bordado	176
Posicionar o desenho de bordado num quadrado de forma proporcional	160	16.3 Ajustando a tensão da linha superior	176
15.7 Combinar desenhos de bordado	160	16.4 Bordar através do pedal	177
Combinar desenhos de bordado	160	17 Cuidado e manutenção	178
Apagar um único desenho de bordado	161	17.1 Firmware	178
Duplicar o desenho de bordado	161	Verificar a versão do firmware	178
Duplicar uma combinação	162	Atualizar o firmware	178
Agrupar motivos de bordado	162	Recuperando dados guardados	178
Alinhar o desenho do bordado	163	17.2 Máquina	179
Mudar a sequência com uma combinação de bordado	164	Limpar o ecrã	179
15.8 Criar letras	164	Limpar o arrastador	179
Visão geral dos alfabetos de bordado	164	Limpeza da lançadeira	180
Criar letras	165	Lubrificar a lançadeira	180
Editar letras de linha única	166	Limpar o apanha linha	182
Editar letras em linhas múltiplas	166	Limpar o enfiador de agulha	182
15.9 Mudar as cores do motivo bordado	167	18 Erros e avarias	183
Visão geral da mudança de cor	167	18.1 Mensagens de erro	183
Mudar de Cor	167	18.2 Resolução de problemas	188
Alterar a cor pela roda de cores	168	19 Armazenamento e eliminação	192
Mudar a marca da linha	168	19.1 Armazenar a máquina	192
15.10 Editar o desenho de bordado	169	19.2 Eliminação da máquina	192
Visão geral das seleções do menu de bordado	169		
Adicionar pontos de alinhavo	169		
Movimentar o bastidor	169		
Controle da sequência de bordado quando a linha se rompe	170		

20	Dados técnicos	193
21	Visão geral dos pontos	194
21.1	Visão geral dos padrões de pontos	194
	Pontos utilitários	194
	Casas de botão	194
	Pontos decorativos	194
	Pontos de Quilting	199
21.2	Visão geral de desenhos de bordado	199
	Editar o desenho de bordado	199
	Projetos	200
	Desenhos de quilt	202
	Enfeites	208
	Flores	212
	Infantil	215
	Animais	219
	Bordas e rendas	222
	Mini	224
	Provérbios	227
	Desporto e hobbies	229
	Molduras	231
	Estações	233
	Monogramas encantados	237
	Monogramas modernos	240
	Letras	243
	Projetos de design	247
	Índice	250

INSTRUÇÕES IMPORTANTES DE SEGURANÇA

Tenha em atenção as seguintes instruções básicas de segurança ao utilizar a sua máquina. Leia atentamente o manual de instruções antes de usar esta máquina.

PERIGO

Siga as seguintes instruções para evitar choques elétricos.

- Nunca deixe a máquina sem vigilância quando estiver ligada à corrente elétrica.
- Imediatamente depois de a utilizar e antes de a limpar, desligue a máquina e retire o cabo da tomada de eletricidade.

Para evitar ferimentos, siga as instruções abaixo.

- Não olhe diretamente para o laser ou com instrumentos óticos (por ex., lupas).
- Se o laser estiver danificado ou com defeito, solicite a verificação ou reparação do mesmo no seu agente BERNINA mais próximo.
- Não olhe diretamente para o LED com instrumentos óticos (por ex., uma lupa).
- Se o LED estiver danificado ou com defeito, solicite a verificação ou reparação do mesmo no seu agente autorizado BERNINA.
- Desligue a máquina antes de começar a trabalhar na zona da agulha.
- Feche toda as coberturas e tampas antes de ligar a máquina.

AVISO

Para reduzir o risco de queimaduras, incêndio, choque elétrico ou danos pessoais, cumpra as seguintes instruções.

Factos gerais

- Esta máquina pode apenas ser utilizada para a finalidade descrita no presente manual de instruções.

Ambiente de trabalho

- Não utilize a máquina ao ar livre.
- Utilize a máquina apenas em espaços secos.
- Não utilize a máquina em zonas húmidas.
- Não utilize a máquina em divisões onde sejam utilizados produtos aerossóis (sprays).
- Não utilize a máquina em divisões onde seja dispensado oxigénio.

Condições técnicas

- Não utilize a máquina se estiver húmida.
- Não utilize a máquina se não estiver a trabalhar devidamente.
- Não utilize a máquina se o cabo ou a ficha estiver danificado.
- Não utilize a máquina se a mesma estiver danificada ou se tiver caído ao chão ou à água.
- Se a máquina apresentar danos ou não funcionar corretamente, solicite a sua verificação ou reparação num agente autorizado BERNINA.
- Mantenha todas as aberturas de ventilação e o pedal livres de algodão, pó e tecidos soltos.
- Não utilize esta máquina com as aberturas de ventilação bloqueadas.

Acessórios e consumíveis

- Utilize apenas acessórios recomendados pelo fabricante.
- Use sempre a BERNINA placa de pontos original.
A utilização de uma placa incorreta pode resultar na quebra da agulha.

- Use apenas agulhas direitas de boa qualidade. Se utilizar agulhas deformadas ou danificadas, estas podem partir-se.
- Esta máquina possui isolamento duplo (exceto nos EUA, Canadá e Japão). Utilize apenas peças de substituição idênticas. Consulte as instruções relativas a trabalhos de assistência de produtos com isolamento duplo.
- Para lubrificar a máquina, use apenas o óleo recomendado por BERNINA.

Instruções de Segurança

- Durante a utilização da máquina, todas as proteções devem estar no lugar e todas as tampas devem estar fechadas.

Uso adequado

- A máquina só poderá ser usada, limpa e cuidada por crianças a partir dos oito anos de idade ou por pessoas com capacidades físicas, sensoriais ou mentais reduzidas ou sem experiência se tiverem recebido instruções sobre a mesma.
- Além disso, estas pessoas devem ser supervisionadas durante a utilização da máquina e/ou devem saber como operar a máquina em segurança e ser informadas sobre os eventuais riscos.
- As crianças não podem brincar com o sistema.
- Quando a máquina estiver a ser utilizada por ou na presença de crianças, o cuidado deverá ser redobrado.
- Use a máquina apenas com o cabo de eletricidade fornecido.
- Apenas EUA e Canadá: Não ligue a ficha de alimentação NEMA 1-15 a circuitos com mais de 150 V à terra.
- Utilize a máquina com o pedal fornecido do tipo LV-1.
- Não introduza objetos em quaisquer aberturas da máquina.

- Não coloque quaisquer objetos sobre o pedal.
- Durante a costura, guie o tecido gentilmente. Se puxar e empurrar o tecido poderá partir a agulha.
- Mantenha os dedos afastados das peças em movimento.
- Na zona da agulha, proceda com especial cuidado.
- Desligue a máquina antes de realizar qualquer atividade na zona da agulha, como colocar a linha na agulha, mudar a agulha, enfiar a linha na lançadeira ou mudar o calcador.
- Para desligar, coloque o interruptor a «0».
- Antes de remover as tampas de proteção, de lubrificar a máquina ou de efetuar quaisquer outras operações de limpeza e manutenção referidas neste manual de instruções, desligue a máquina e retire a ficha da tomada elétrica.
- Retire a ficha da tomada puxando pela própria ficha. Não puxe o cabo.

Sinais de segurança na máquina

Símbolo	Função
<p>ATTENTION Pièces en rotation! Pour réduire les risques de blessure, Déconnecter avant toute réparation d'entretien.</p> <p>CAUTION Moving Parts! To reduce risk of injury, Switch off before servicing.</p>	<p>Cuidado; peças móveis.</p> <p>Para reduzir o risco de ferimentos, desligue a máquina antes de trabalhos de manutenção.</p>

Símbolo	Função
	<p>Aviso de radiação laser na área da agulha</p> <p>Classificação do laser 2 - Radiação laser - Não olhe para o feixe.</p> <p>Comprimento de onda: 650 nm</p> <p>Potência: <1 mW</p>

Declaração de Conformidade FCC

(Para EUA e Canadá)

Empresa responsável: BERNINA International AG, Seestrasse 161, 8266 Steckborn, SUÍÇA

Nome do produto: BERNINA 790 PRO

Este dispositivo cumpre os termos do parágrafo 15 do regulamento Comissão Federal de Comunicações (FCC). A operação deste dispositivo está sujeita às seguintes condições: (1) O dispositivo não deve causar interferências prejudiciais e (2) o dispositivo deve ser capaz de suportar interferências prejudiciais, incluindo interferências que possam causar operação indesejada.

Este dispositivo foi testado e considerado em conformidade com os limites para dispositivos digitais de Classe B, na aceção das especificações do parágrafo 15 das regras da FCC. Estas especificações definem a proteção adequada contra este tipo de interferências em espaços fechados. Este dispositivo pode gerar, utilizar e irradiar energia RF. Por isso, se não for instalado e utilizado corretamente, poderá causar interferências prejudiciais em comunicações de rádio. No entanto, não existe garantia específica de que não possa ocorrer interferência em determinados casos. Se este dispositivo causar interferências prejudiciais à recepção de rádio ou televisão, o que pode ser determinado desligando e ligando o dispositi-

vo, o utilizador é encorajado a tentar corrigir a interferência através de uma ou mais das seguintes medidas:

- reposicionar antena ou montá-la numa localização diferente.
- aumentar a distância entre o equipamento e o recetor.
- ligar o equipamento a uma tomada de um circuito diferente do circuito ao qual o recetor está ligado.
- Contacte o seu agente BERNINA ou um técnico de rádio/televisão experiente.

Quaisquer alterações ou modificações a este dispositivo não explicitamente aprovados pela BERNINA podem invalidar a compatibilidade eletromagnético (EMC) e resultar na revogação da licença de operação deste dispositivo.

Explicação dos símbolos



Designa um perigo com alto risco que pode levar a ferimentos graves ou até à morte, a menos que seja evitado.



Designa um risco de médio risco que pode causar ferimentos graves se não for evitado.



Designa um risco de baixo risco que pode levar a ferimentos leves ou moderados se não for evitado.



Designa um risco que pode levar a danos materiais, se não for evitado.



Dicas para BERNINA **profissionais** são encontradas a seguir a este símbolo.

1 My BERNINA

1.1 Introdução

As finalidades da sua BERNINA 790 PRO são costura, bordado e quilting. Com esta máquina pode costurar, sem qualquer problema, tecidos delicados de seda ou cetim, bem como linhos pesados, velo e ganga. Estão à sua disposição inúmeros pontos utilitários, decorativos, casas de botão e desenhos de bordado.

Além deste manual de instruções, estão sempre disponíveis os seguintes programas de ajuda que lhe darão conselhos úteis e o ajudarão a operar a sua BERNINA 790 PRO.

O **Tutorial** fornece informações e explicações sobre vários aspetos da costura e do bordado, bem como dos diferentes pontos.

O **Consultor Criativo** dá apoio na tomada de decisões em projetos de costura. Após introduzir o tipo de tecido e o projeto de costura desejado, são apresentadas sugestões relacionadas com a agulha ou o calcador adequados.

O **Consultor de Bordados** Informa-a sobre decisões de apoio sobre os projectos de bordado. Depois de escolher o tipo de tecido e o projecto de costura ou bordado desejado, sugestões em volta da agulha, linha, calcador mais adequado são apresentadas.

O **Programa de ajuda** contém informações sobre padrões de pontos individuais, funções e aplicações na interface do utilizador.

Para obter mais informações



Além deste manual de instruções para a sua BERNINA 790 PRO, estão incluídos mais materiais impressos informativos.

A versão atual do seu manual, bem como muitas outras informações sobre a máquina e os acessórios podem ser encontradas no nosso website <https://www.bernina.com>

1.2 Controlo de qualidade BERNINA

Todas as máquinas BERNINA são montadas com cuidado e submetidas a um extenso teste funcional. O contador de pontos integrado indica, assim, que a máquina já coseu alguns pontos, exclusivamente para fins de teste e controlo de qualidade. A limpeza minuciosa subsequente não exclui a possibilidade de ainda existirem resíduos de linha na máquina.

1.3 Bem-vindo ao mundo da BERNINA

Made to create (feita para criar) este é o slogan da BERNINA. Não o apoiamos só com as nossas máquinas, mas também na implementação de ideias. Além das ofertas abaixo, oferecemos muitas sugestões e instruções para os seus futuros projetos, bem como a oportunidade de trocar ideias com outros entusiastas de costura, acolchoados e bordados. Desejamos-lhe muita felicidade.

Canal BERNINA no YouTube



No YouTube, oferecemos uma vasta gama de vídeos de apoio e de "como fazer" relativos às funções mais importantes das nossas máquinas. Também poderá encontrar explicações detalhadas sobre muitos pedais, o que significa que os seus projetos têm sucesso garantido.

www.youtube.com/BerninaInternational

Disponível em inglês e alemão.

"inspiration" - a revista de costura criativa e loja online com padrões de corte



Está à procura de ideias, padrões de costura e instruções para bons projetos? Nesse caso, a revista BERNINA "inspiration" é exatamente o que necessita. A "inspiration" oferece-lhe ideias extraordinárias de costura e bordado três vezes por ano. Desde tendências de moda sazonais a acessórios e dicas práticas para decorar a sua casa de forma original e simpáticas ideias de costura para as crianças.

A revista está disponível em inglês, alemão, holandês e francês.

Pode adquirir a "inspiration" na nossa loja online, no formato eletrônico ou em versão impressa, e ainda como edição individual ou por assinatura. Além disso, tem à sua disposição muitos padrões de corte para descarregar! Visite-nos em inspiration.bernina.com e siga-nos no Instagram ([inspiration.sewing.magazin](https://www.instagram.com/inspiration.sewing.magazin)).

Blogue BERNINA



Instruções simples, padrões de corte livres e desenhos de bordado, assim como muitas novas ideias: tudo isto pode ser encontrado no blog semanal da BERNINA. Os nossos especialistas dão dicas úteis e explicam passo-a passo como conseguir os resultados desejados. Na comunidade, pode carregar os seus próprios projetos e trocar experiências e ideias com outros entusiastas da costura e dos bordados.

www.bernina.com/blog

Disponível em inglês, alemão, holandês e francês.

Redes Sociais BERNINA



Siga-nos nas redes sociais para saber mais sobre eventos, projetos, bem como dicas e truques de costura, bordado e quilting. Iremos mantê-lo informado e estamos ansiosos para lhe apresentar um ou outro destaque do mundo da BERNINA.

www.bernina.com/social-media

App BERNINA World



Transfira a aplicação BERNINA da App Store para o seu smartphone e tenha acesso direto a toda a informação sobre os produtos. O organizador de acessórios oferece-lhe uma visão geral dos seus acessórios e daqueles que ainda gostaria de ter. Além disso, tem acesso direto ao portal de clientes, ao blog e à loja online "inspiration" podendo também encontrar a qualquer altura um revendedor especializado autorizado perto de si. A app está disponível na Apple App Store e na Google Play Store. Os links diretos de acesso estão disponíveis em: www.bernina.com/app

App BERNINA Stitchout



As máquinas de bordar BERNINA com wi-fi podem ser usadas em conjunto com a app BERNINA Stitchout. Depois de ligar a máquina à app, o processo de bordado pode ser seguido e monitorizado com o smartphone. A app apresenta o progresso do desenho de bordado, a cor seguinte e quanto tempo o processo de bordar demora no total. Além disso, são apresentadas mensagens no caso de quebra da linha ou quando o bordado é concluído. A app está disponível na Apple App Store e na Google Play Store. Os links diretos de acesso estão disponíveis em: www.bernina.com/stitchout-app

1.4 Visão geral da máquina

Visão geral dos controlos frontais



- | | | | |
|---|----------------------------|----|--|
| 1 | «Retrocesso rápido» | 7 | «Enfiador de agulha automático» |
| 2 | «Corta-linhas» | 8 | «Pontos de remate» |
| 3 | «Calçador para cima/baixo» | 9 | «Posição da agulha em cima/em baixo» |
| 4 | «Iniciar/parar» | 10 | «Botão multifuncional superior» |
| 5 | Controlo de velocidade | 11 | «Botão multifuncional inferior» |
| 6 | «Fim de padrão» | 12 | «Posição da agulha à direita/esquerda» |

Visão geral frontal



- 1 Conexão do módulo de bordar
- 2 Capa de bobina
- 3 Calcador
- 4 Enfiador de linha
- 5 Luz de costura

- 6 Tampa da guia de linha
- 7 Alavanca para guia de linha
- 8 Parafuso de fixação
- 9 Conexão para mesa extensível
- 10 Conexão para sistema de mãos livres

Visão lateral



- | | | | |
|---|---|----|--|
| 1 | Conexão para pedal | 8 | Interruptor de alimentação |
| 2 | Ligação à assistência | 9 | Conexão para cabo de alimentação |
| 3 | Conexão para acessório | 10 | Suporte magnético para caneta do ecrã de toque |
| 4 | Pino para carros de linha horizontal | 11 | Ranhas de ventilação |
| 5 | Interruptor da unidade da bobina com cortalinas | 12 | Porta USB |
| 6 | Suporte de cones retrátil | 13 | Arrastador para cima/baixo |
| 7 | Volante | | |

Vista geral - Painel traseiro



- | | | | |
|---|---------------------------------|----|---------------------------------------|
| 1 | Conexão para mesa extensível | 8 | Pega de transporte |
| 2 | Conexão para bastidor de cerzir | 9 | Pré-tensor do bobinador |
| 3 | Conexão do BSR | 10 | Guia de linha |
| 4 | Conexão para acessório | 11 | Transporte Superior Integrado BERNINA |
| 5 | Ranhuradas de ventilação | 12 | Corta-linhas |
| 6 | Guia de linha | 13 | Transportador |
| 7 | Bobinador | 14 | Placa de pontos |

1.5 Acessórios fornecidos



Encontra mais informações e dicas de aplicação nos acessórios fornecidos e opcionais em:
www.bernina.com/790-pro#!accessories

Visão geral dos acessórios da máquina

Ilustração	Nome	Função
	Capa protetora	Para proteger a máquina do pó e contaminações.
	Caixa de acessórios BERNINA	Armazenar os acessórios fornecidos e acessórios opcionais.
	Sistema mãos livres (FHS)	Para levantar e baixar o calcador.
	Mesa extensível	Para aumentar a superfície de costura.
	Guia de costura para mesa extensível deslizante	Para suporte de pespontos largos em rebordos.
	Chapa de agulha de ponto reto e CutWork	Para costurar ponto reto e CutWork.
	Tampa para bobina	Apoiar o desenrolamento regular da linha da bobina.
	Bobine para lançadeira B9 Conjunto de 5	Para encher com linha para bobina.
	Almofada de espuma 2 peças	A almofada de espuma evita que a linha escorregue, se emaranhe ou parta no pino da bobina.









Ilustração	Nome	Função
	Caneta para ecrã de toque	Operação precisa do ecrã tátil.
	Desmanchador de costuras	Para desfazer costuras e cortar casas de botão.
	Ferramenta de compensação da altura	Para nivelar o calcador quando este fica com um ângulo ao passar sobre tecidos ou projetos mais grossos.
	Agulhas sortidas	Para qualquer aplicação comum.
	Guia de costuras direita	Para alinhar regularmente a distância entre costuras.
	Chave de fenda Torx, cinza	Para mudar a agulha.
	Chave de fendas vermelha	Para apertar de desapertar parafusos.
	Chave Angular Torx Torx	Para abrir a lateral da máquina.
	Inserir agulha/pincel	Para limpar o arrastador e a área da lançadeira.
	Óleo de máquina	Para olear a máquina.
	Cabo de alimentação	Para conectar a máquina ao sistema da fonte de alimentação.

Ilustração	Nome	Função
	Pedal	Para iniciar e parar a máquina. Para controlar a velocidade da costura.

Visão geral dos calcadores

Calcadores standard fornecidos





Ilustração	Número	Nome	Finalidade	Exemplo
	#1C	Calcador de padrão de retrocesso	Pontos utilitários e decorativos. Para costurar para a frente e para trás.	
	#1D	Calcador de padrão de retrocesso	Pontos utilitários e decorativos. Para costurar para a frente e para trás.	
	#2A	Calcador overloque	Para rematar bainhas de tecidos elásticos.	
	#3A	Calcador de caseado com deslizante	Para costurar casas de botões automaticamente.	
	#4D	Calcador para fechos	Para costurar fechos.	
	#5	Calcador para ponto invisível	Costurar bainhas invisíveis. Costurar bordas com guia à esquerda do calcador.	

Ilustração	Número	Nome	Finalidade	Exemplo
	#8D	Calcador para ganga	Para costurar com alimentação dupla. Para coser ganga.	
	#20C	Calcador aberto para bordados	Para costura geral e decorativa.	
	#40C	Calcador de movimento lateral	Para fazer costuras em movimento lateral.	
	#42	Regulador de pontos BERNINA (BSR)	Quilting de movimento livre com comprimento de ponto regular.	

Caixa de acessórios

A caixa de acessórios permite guardar os acessórios em compartimentos e suportes próprios.

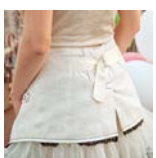

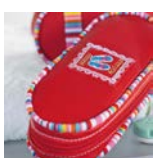
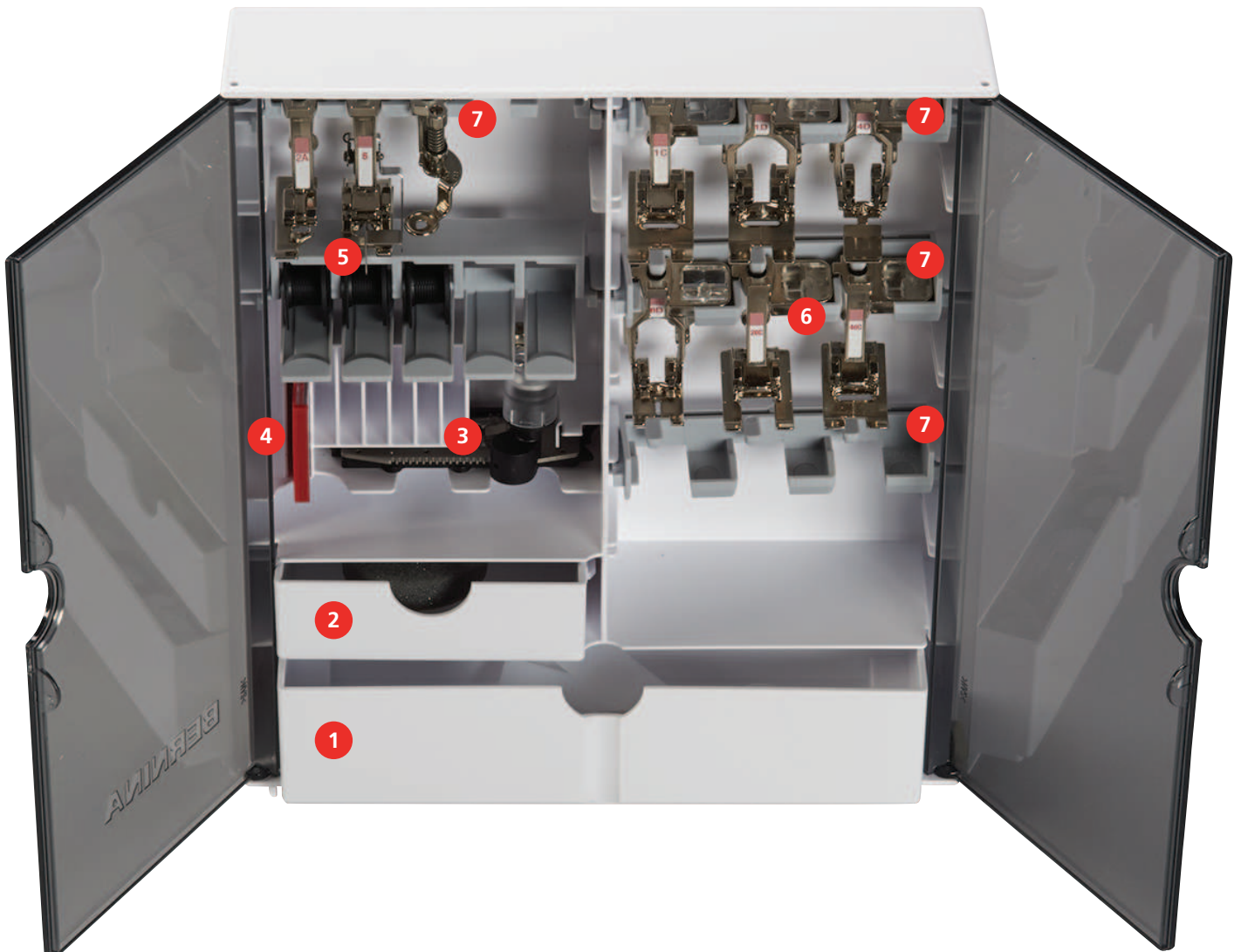
- | | | | |
|---|------------------------------------|---|--|
| 1 | Gaveta grande | 5 | Pino para bobines |
| 2 | Gaveta pequena | 6 | Calcador |
| 3 | Calcador de caseado com deslizante | 7 | Suporte para calcadores de 5,5 mm e 9,0 mm |
| 4 | Seleção de agulhas | | |

1.6 Visão geral da interface de utilizador

Funções gerais/Informações Visuais

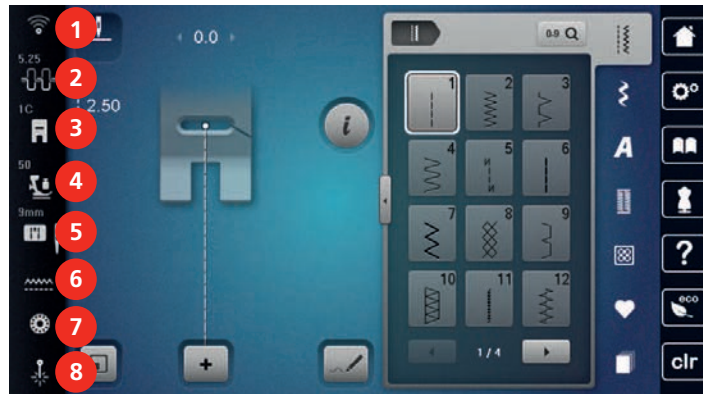

- | | | | |
|---|---|---|-------------------------------------|
| 1 | «Wi-fi» | 5 | «Seleção de placa de pontos/Agulha» |
| 2 | «Tensão da linha superior» | 6 | «Indicador do arrastador» |
| 3 | «Indicador do calcador/Seleção do calcador» | 7 | «Linha da bobina» |
| 4 | «Pressão do calcador» | 8 | «Laser» |

Vista geral das configurações do sistema



- | | | | |
|---|----------------------------|---|-----------------------|
| 1 | «Ecrã Inicial» | 5 | «Ajuda» |
| 2 | «Programa de configuração» | 6 | «Modo eco» |
| 3 | «Tutorial» | 7 | «Eliminar definições» |
| 4 | «Consultor criativo» | | |

Visão Geral do Modo de costura

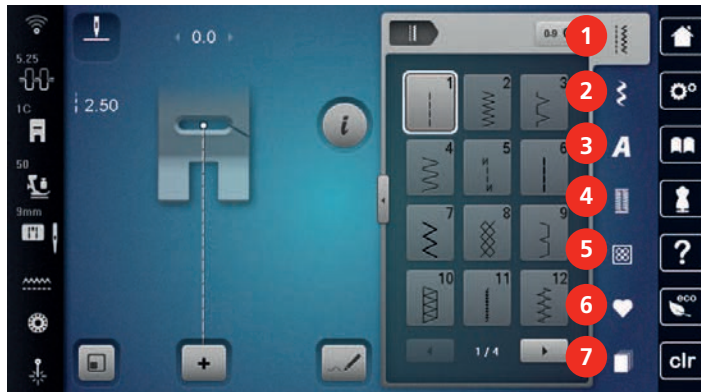

- | | | | |
|---|----------------------|---|----------------------|
| 1 | «Pontos utilitários» | 5 | «Pontos de Quilting» |
| 2 | «Pontos decorativos» | 6 | «Memória pessoal» |
| 3 | «Alfabetos» | 7 | «História» |
| 4 | «Casas de botão» | | |

Operação do software

O ecrã sensível ao toque pode ser operado com um dedo ou com a caneta.

Tocar: Toque breve num elemento.





Deslizar: Toque num elemento e deslize rapidamente no visor.

Desenhar: Toque no ecrã e deslize suavemente numa direção, p. ex., para deslocar o ecrã para cima e para baixo.



Navegação

Ilustração	Nome	Finalidade
	«Ecrã Inicial»	Mostrar Ecrã inicial.
	Caminho de navegação	Apresentar um nível do menu anterior.
	«Fechar»	Feche a janela.
	Mais	Apresentar mais funcionalidades ou informações.
	Continuar	Deslocar para o ecrã seguinte.
	Recurar	Deslocar para o ecrã anterior.

Ativar/desativar funções

Ilustração	Elemento	Estado
	Interruptor	Função ativada.
		Função desativada.
	Ícone	Função desativada.
		Função ativada.

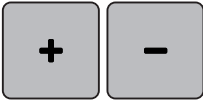
Ajustar valores

Ilustração	Nome	Finalidade
	Interruptor deslizante	Definir o valor com o interruptor deslizante. Restaurar o valor predefinido tocando no ponto pequeno.
	Campo «Mais» / «Menos»	«Mais» aumentar, «Menos» reduzir o valor.
	Moldura amarela	Indicação que o valor definido é diferente do valor predefinido. Restaurar o valor predefinido através de toque.

Introduzir texto e números

É apresentado um teclado correspondente para a introdução de valores numéricos ou de texto.











Ilustração	Nome	Finalidade
	Campo de introdução	Exibição da introdução. Apagar todos os caracteres introduzidos com um único toque.
	«Apagar»	Apagar o último carácter.

Ilustração	Nome	Finalidade
	«Caracteres minúsculos»	Mostrar as letras disponíveis em minúsculas.
	«Caracteres maiúsculos»	Mostrar as letras disponíveis em maiúsculas.
	«Números e caracteres matemáticos»	Mostrar os números e caracteres matemáticos disponíveis.
	«Caracteres especiais»	Mostrar os caracteres especiais disponíveis.
	«Confirmar»	Confirmar a entrada e abandonar o submenu.
	«Cancelar»	Cancelar a introdução e a vista fecha.

1.7 Agulha, linha, tecido

As agulhas desgastam-se ao longo do tempo. Por isso, a agulha deve ser substituída regularmente. Só uma ponta perfeita é capaz de oferecer um bom resultado de costura. No geral, quanto mais fino o tecido, mais fina a agulha. As agulhas apresentadas são fornecidas como acessório de série ou opcional, dependendo da máquina.

- Tamanhos da agulha > 70, 75: para tecidos leves.
- Tamanhos da agulha > 80, 90: para tecidos médios.
- Tamanhos da agulha > 100, 110, 120: para tecidos pesados.

Visão geral das agulhas





Ilustração	Nome da agulha	Descrição da agulha	Função
 	Agulha universal 130/705 H 60/8 – 120/19	Com ponta ligeiramente redonda.	Para tecidos (leves, médios, pesados), malhas, couro, plástico, ganga. Para tecidos naturais e sintéticos. Para costura geral, coser botões e casas de botões, fechos, bainhas e pespontos, costura decorativa, bordados, patchwork, quilting.
 	Agulha para tecidos elásticos 130/705 H-S 75/11 – 90/14	Com ponta redonda média.	Para malhas (jersey, tricô, malhas e material elástico). Para costura geral, coser botões e casas de botões, fechos, bainhas e pespontos, costura decorativa, bordados.

Ilustração	Nome da agulha	Descrição da agulha	Função
	Agulha para jersey/ bordados 130/705 H SUK 80/12	Com ponta redonda média.	Para tecidos (leves, médios, pesados), malhas, plástico. Para costura geral, coser botões e casas de botões, fechos, bainhas e pespontos, costura decorativa, bordados.
	Agulha para ganga 130/705 H-J 80/12 – 110/18	Com ponta fina, particularmente afiada.	Tecidos (leves, médios, pesados), couro, ganga. Para costura geral, coser botões e casas de botões, fechos, bainhas e pespontos, costura decorativa, bordados, patchwork, quilting.
	Agulha para pele 130/705 H LR 90/14, 100/16	Com ponta de corte (LR = Ponta especial para coser pele).	Para pele, imitação de pele e outros materiais semelhantes. Para fechos, bainhas e ponto de recobrimento, materiais com tendência a colar.
	Agulha Microtex 130/705 H-M 60/8 – 110/18	Com ponta particularmente afiada e fina.	Para tecidos de malha leves, médios e pesados, materiais artificiais e materiais difíceis de manipular. Para seda, microfibras, folha metálica, materiais revestidos e materiais difíceis de deslizar. Para costura geral, botões e casas de botões, fechos, bainhas e pespontos e costura decorativa. Para pontos particularmente estreitos em rebordos de pesponto.
	Agulha para quilting 130/705 H-Q 75/11 – 90/14	Com ponta muito fina e ligeiramente arredondada.	Para tecidos (leves, médios e pesados). Costura decorativa, patchwork, quilting. Para tarefas de pontos/pepontos, como quilting e patchwork.

Ilustração	Nome da agulha	Descrição da agulha	Função
	Agulha para bordados 130/705 H-E 75/11 – 90/14	Com ponta redonda leve e um olho e ranhura particularmente largos.	Para tecidos (leves, médios, pesados), malhas. Para linhas volumosas e de lã. Para costura geral, coser botões e casas de botões, fechos, bainhas e pespontos, costura decorativa, bordados.
	Agulha para tecidos finos 130/705 H SES 70/10 – 90/14	Com ponta redonda leve.	Para materiais finos e delicados, como veludo. Para costura geral, coser botões e casas de botões, fechos, bainhas e pespontos, costura decorativa, bordados, patchwork, quilting.
	Agulha Metafil 130/705 H METAFIL 80/12	Com ponta redonda média e olho longo (2 mm).	Para tecidos (leves, médios, pesados), malhas. Para costurar com efeitos especiais e linhas especiais, nomeadamente linhas metalizadas. Para bordados com linhas metalizadas. Para bainhas e pespontos, costura decorativa e bordados.
	Agulha de pesponto 130/705 H-N 80/12 – 100/16	Com ponta redonda média e olho longo (2 mm).	Para tecidos (leves, médios e pesados). Para bainhas e pespontos, costura decorativa e bordados. Para trabalhos de quilting de decorativos com várias linhas de costura e de bordar.
	Agulha de feltrar PUNCH	Com pequenas rebarbas.	Para tecidos (leves, médios, pesados), ganga. Para feltrar uma variedade de lãs e fios em tecidos básicos.
	Agulha de ponto de Ajur 130/705 H WING 100/16, 120/20	Com «asa» em ambos os lados da agulha.	Para tecidos (leves, médios e pesados). Para efeitos especiais com bordado de bainha aberta.

Ilustração	Nome da agulha	Descrição da agulha	Função
	Agulha dupla universal 130/705 H ZWI 70-100	Distancia entre agulhas: 1,0/1,6/2,0/2,5/3,0/4,0/ 6,0/8,0	Para bainhas visíveis em tecidos elásticos, nervuras, e costura decorativa.
	Agulha dupla para tecido elásticos 130/705 H-S ZWI 75	Distancia entre agulhas: 2,5/4,0	Para bainhas visíveis em tecidos elásticos, nervuras, e costura decorativa.
	Agulha de Ponto manual 130/705 H ZWIHO 100	Distancia entre agulhas: 2,5	Para efeitos especiais com bordado de bainha aberta.
	Agulha tripla universal 130/705 H DRI 80	Distancia entre agulhas: 3,0	Para bainhas visíveis em tecidos elásticos, costura decorativa.

Exemplo de descrição de agulha

O sistema 130/705, que é o mais comum para máquinas de uso doméstico, é explicado pela seguinte imagem e uma agulha de jersey/tecido elástico.

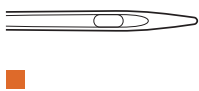
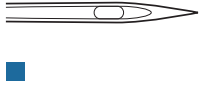
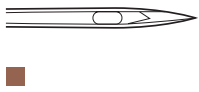
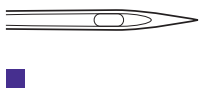
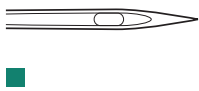
	<p>130/705 H-S/70</p> <p>130 = comprimento da haste (1)</p> <p>705 = haste plana (2)</p> <p>H = entalhe da agulha (3)</p> <p>S = Ponta da agulha (aqui ponta redonda média) (4)</p> <p>70 = tamanho da agulha 0,7 mm (5)</p>
---	--

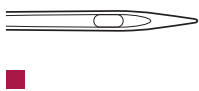
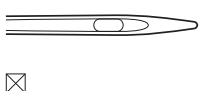
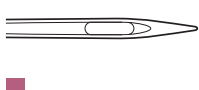
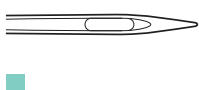
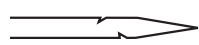
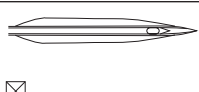
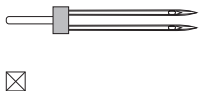
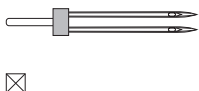
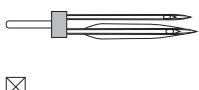
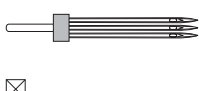
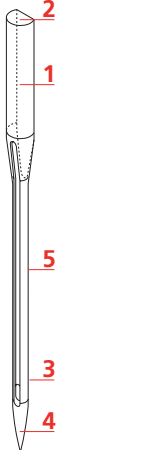
Seleção da linha

Para um resultado perfeito de costura, fio e tecido de qualidade desempenham um papel importante.

Recomendamos a compra de linha de qualidade para alcançar resultados de boa costura.

- Fios de algodão têm a vantagem de ser uma fibra natural e, portanto, são especialmente adequados para costura de tecidos de algodão.
- Fios de algodão mercerizado têm um leve brilho que não se perde com a lavagem.
- Fios de poliéster têm uma alta resistência à tração e têm cores particularmente resistentes.
- Fios de poliéster são mais flexíveis e são recomendados onde uma costura forte e elástica é necessária.
- Fios de viscose são feitos de fibras naturais e têm um brilho brilhante.
- Fios de viscose são adequados para pontos decorativos e conseguir um efeito mais bonito.

Combinação agulha/linha

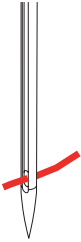
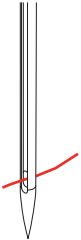
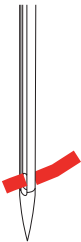
	<p>A combinação de linha e agulha é correta, quando a linha encaixa na perfeição na ranhura da agulha e passa facilmente pelo olho da agulha. A linha costura na perfeição.</p>
	<p>A linha pode partir e a agulha pode saltar pontos se existir demasiada folga na ranhura longa e no olho da agulha.</p>
	<p>A linha pode partir e ficar presa se a linha raspar no rebordo da ranhura longa e não assentar bem no olho da agulha.</p>

2 Preparação de costura

2.1 Antes da primeira utilização



A BERNINA recomenda que a lançadeira seja lubrificada antes de usar a máquina pela primeira vez ou após um período prolongado de não utilização. (veja página 178)

A lubrificação da lançadeira pode ajudar a evitar a ocorrência de ruídos indesejados na zona da lançadeira.

2.2 Caixa de acessórios

Caixa para acessório

> Na parte de trás da caixa, puxe ambas as extensões até que elas se encaixem em lugar.



Arrumar acessórios

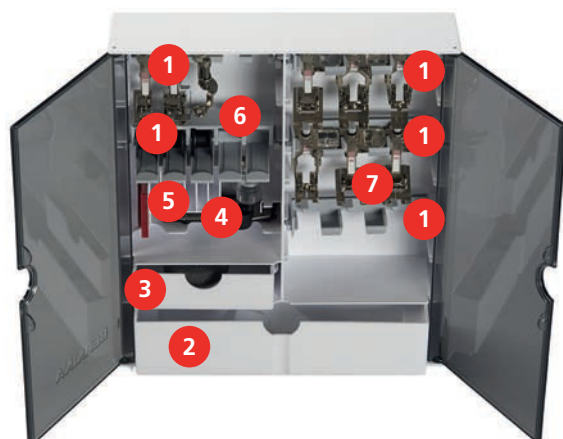

- > Introduza os suportes (1) das bobines, do calcador e das agulhas na caixa de acessórios.
- > Guarde os calcadores nas prateleira (7) (5,5 mm ou 9,0 mm).
- > Guardar as pequenas peças, como os trava cones etc., nas gavetas (2) e (3).
- > Calcador de caseado com deslizante #3A no compartimento (4).
- > Armazene o pacote de agulha fornecido no compartimento especial (5).

ATENÇÃO**Riscos na superfície do sensor da bobina**

Mau funcionamento do indicador de linha inferior. Se a superfície do sensor da bobina estiver riscada ou suja, o indicador de linha da bobina deixa de assinalar o nível reduzido de linha na bobina.

> Coloque sempre a bobina no suporte de bobinas com a superfície prata do sensor para a direita.

> Coloque sempre as bobines no suporte (6) de bobines com a superfície prata do sensor para a direita.

> Para remover a bobine, pressione o compartimento para baixo.

2.3 Conexão e ligar**Conexão do pedal**

> Desenrole o cabo do pedal até ao comprimento pretendido e prenda-o nas fixações do cabo.



> Introduza a ficha do cabo na tomada do pedal da máquina.



> Coloque o pedal sob a mesa.

> Se o cabo for demasiado comprido, enrole o excesso e prenda-o nas fixações de cabo.

Ligar a máquina

Para garantir uma utilização segura da máquina, use apenas os cabos fornecidos. Os cabos elétricos estão concebidos para a gama de tensão aplicável no país onde serão utilizados. Se a máquina se destinar a ser utilizada noutro país que não o país de origem, o cabo de alimentação para esse país deve ser obtido do agente autorizado BERNINA.

O cabo de alimentação para EUA e Canadá possui uma ficha polarizada (um contacto é mais largo que o outro). Para reduzir o risco de choques elétricos, a ficha só pode ser inserida na tomada de uma única forma. Se a ficha não entrar na tomada, vire a ficha e insira na tomada. Se a ficha invertida ainda não couber, um electricista deve instalar uma ficha adequada. Não altere a ficha de nenhuma forma.

> Introduza o conector do dispositivo do cabo elétrico na conexão de cabo da máquina.



> Introduza a ficha do cabo de alimentação na tomada.

Conexão da joelheira do sistema de mãos livres



A posição lateral da joelheira pode ser ajustada pelo seu revendedor BERNINA caso necessite.

- > Insira a joelheira na abertura do lado dianteiro da máquina.
- > Ajuste a altura do assento para que a joelheira possa ser operada com o joelho.

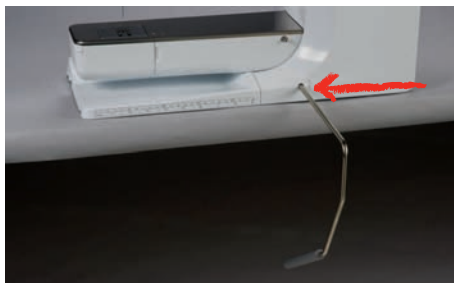

Colocar a caneta de toque

- > Arrume a caneta de toque no suporte magnético.



Ligar a máquina

- > Coloque o interruptor em «I».



2.4 Pedal

Regulação da velocidade com o pedal

O pedal permite um ajuste total da velocidade.

- > Pressione o pedal cuidadosamente para iniciar a máquina.
- > Para costurar mais rapidamente, pressione o pedal com mais força.

- > Solte o pedal para parar a máquina.



Ativar/desativar funções adicionais

O pedal pode ser programado com uma segunda função que pode ser ativada e desativada com um Back-kick. Na entrega, o Back-kick vem programado com a função «Agulha para cima/para baixo».

- > Para elevar ou baixar a agulha, pressione o pedal com o seu calcanhar.



A função Back-kick pode ser programada individualmente. (veja página 53)

2.5 Pino para bobinas

Pino de Retrós

Instalando o porta carretel



Com linhas metálicas e outra especiais, é recomendado o uso do pino de retrós.

O porta carretel giratório é necessário quando vários segmentos são costurados e também pode ser usada para enrolador enquanto costura.

- > Gire o porta carretel acima tanto quanto ele vai.



Insira o suporte de esponja e o cone da linha.

A almofada de espuma impede que o fiquem presos no porta carretel giratório.

- > Coloque a almofada de espuma sobre o porta carretel giratório.
- > Coloque o carretel de linha no suporte de carretel.



Pino para carros de linha horizontal

Colocar a almofada de espuma, a bobina e a tampa para bobinas

As tampas para bobinas mantêm a bobina no lugar para a libertação adequada de linha da bobina. A tampa para bobinas é usada apenas com o suporte para bobinas horizontal.

- > Coloque a almofada de espuma no pino para bobinas.
- > Coloque a bobina da linha no pino para bobinas.
- > Posicione a tampa para bobinas adequada no pino da bobina, de modo a que não haja espaço entre a tampa e a bobina de linha.



Usar a rede para bobinas

A rede de cone segura a linha no carrinho e previne que prenda e parta. A rede para cones de linha só é utilizada com o suporte para bobinas horizontal.

- > Passe a rede do suporte por cima do carrinho. Certifique-se que a rede da bobina não escorrega, por ex. insira duas vezes a rede sobre as bobina de linha ou insira uma parte da rede na bobina da traseira.



2.6 Arrastador

Ajustar o arrastador

- > Para baixar o arrastador, prima o botão «Arrastador para cima/baixo».



- > Para elevar o arrastador, prima o botão «Arrastador para cima/baixo» novamente.

2.7 Mesa extensível deslizante

Usar a mesa extensível deslizante

A mesa extensível com braço livre permite aumentar a área disponível de costura.

- > Levante a agulha.
- > Levante o calcador.
- > Empurre a mesa extensível deslizante com braço livre da esquerda para a direita, sobre o braço livre, até encaixar.



- > Para remover a mesa extensível deslizante com braço livre, prima o botão na mesa e puxe-a sobre o braço para a esquerda.



Usar a guia de costura

A guia de costura para a mesa extensível deslizante facilita a costura de rebordos e bainhas com largura uniforme.

Pré-requisito:

- A mesa extensível foi colocada.
- > Toque no botão de libertação e coloque a guia de costura da frente para trás na mesa extensível deslizante.



- > Para determinar a largura do rebordo, prima o botão de libertação e mova a guia para a esquerda ou para a direita.
- > Toque no botão de libertação e afaste a guia da costura para a frente.



2.8 Calcador

Ajustar a posição do calcador através da joelheira do sistema mãos livres

- > Ajuste a altura do assento para que a joelheira possa ser operada com o joelho.
- > Empurre a joelheira com o joelho para a direita para levantar o calcador.

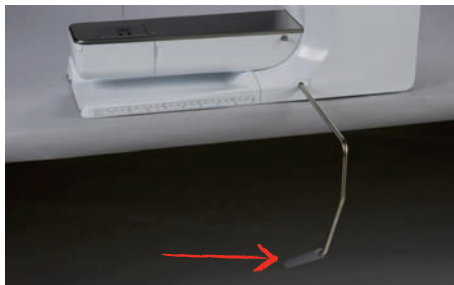

- O arrastador é baixado e a tensão da linha é solta simultaneamente.
- > Liberte a joelheira devagar para baixar o calcador.

Ajustar a posição do calcador com o botão «Calcador para cima/baixo»



- > Para levantar o calcador, prima o botão «Calcador para cima/baixo».
- > Para baixar o calcador, prima o botão «Calcador para cima/baixo» novamente.

Trocando o calcador

- > Levante a agulha.
- > Levante o calcador.
- > Desligue a máquina.
- > Levante a alavanca de aperto.



- > Retire o calcador.
- > Guie o novo calcador por cima do cone.
- > Pressione o gancho do calcador para baixo.

Selecione o calcador na interface do utilizador

Depois de mudar o calcador, poderá efetuar uma verificação para determinar se o novo calcador é adequado para o padrão de pontos selecionado. Além disso, são apresentados calcadores alternativos, disponíveis para o padrão de pontos selecionado.

- > Ligue a máquina.
- > Selecione o padrão de pontos.
- > Toque em «Indicador do calcador/Seleção do calcador».





- > Para visualizar todos os calcadores disponíveis para o padrão de pontos selecionado, toque em «Calgador opcional».



- > Selecione o calgador anexado.
 - Quando o calgador selecionado é adequado, pode começar a costura.
 - Se o calgador selecionado não for adequado para o padrão de pontos selecionado, poderá ser selecionado mas a máquina será automaticamente impedida de trabalhar. Será apresentada uma mensagem de erro. Se for selecionado um calgador incorreto, o ponto de costura será visualizado a vermelho na pré-visualização dos pontos de costura.



Definir a pressão do calgador



A pressão do calgador é criada para ajustar a pressão do calgador à espessura do tecido. Ao trabalhar com tecidos espessos, recomenda-se reduzir a pressão do calgador. Assim, o tecido pode ser movido com mais facilidade. Quando a pressão do calgador está definida para abaixo de 0, o calgador levanta-se para dar mais espaço ao tecido espesso. Ao trabalhar com tecidos finos, recomenda-se aumentar a pressão do calgador. Assim, o tecido não se pode mover facilmente sob o calgador.



- > Toque em «Pressão do calgador».
- > Ajuste a pressão do calgador.

2.9 Ajustar o arrastador



- > Toque em «Indicador do arrastador».
- > Levante ou baixe o arrastador de acordo com a animação.

2.10 Agulha e chapa de agulha

Mudando a agulha

- > Levante a agulha.
- > Desligue a máquina.
- > Retire o calgador.



- > Desaperte o parafuso de fixação na agulha usando a chave de fendas (Torx, cinza).



- > Puxe a agulha para baixo.
- > Segure a agulha nova com o lado liso para trás.
- > Insira a agulha o máximo para cima possível.
- > Aperte o parafuso de fixação com a chave de fendas.

Selecione a agulha no sistema operativo

Depois de mudar de agulha, poderá verificar se a mesma pode ser utilizada com a chapa de agulha selecionada.



- > Toque em «Seleção da agulha».
- > Selecione a agulha instalada.



- Assim que a agulha selecionada corresponder ao calcador selecionado, pode começar a costurar. Se a agulha selecionada não corresponder ao calcador selecionado, surgirá uma mensagem de erro na ligação da máquina e a máquina não funcionará.

Memorizar o tipo e o tamanho da agulha

Função de memória conveniente: Para prevenir a perda de informação, o tipo de agulha e o tamanho de agulha pode ser salvo na máquina. O tipo de tamanho de agulha guardado pode ser verificado a qualquer altura.



- > Toque em «Seleção da agulha».



- > Toque em «Informações da agulha».
- > Selecione o tipo de agulha (1) da agulha instalada.

- > Selecione o tipo de agulha (2) da agulha instalada.



Ajuste da posição da agulha cima/baixo



- > Para baixar a agulha, prima o botão «Posição da agulha em cima/em baixo».
- > Para levantar a agulha, prima o botão «Posição da agulha em cima/em baixo» novamente.

Ajustando a posição da agulha esquerda/direita

As agulhas podem ser colocadas num total de 11 posições. A posição da agulha é indicada pelo número de posição da agulha que aparece no visor.

- > Para posicionar a agulha para a esquerda, prima o botão «Posição da agulha à esquerda» (1).
- > Para posicionar a agulha para a direita, prima o botão «Posição da agulha à direita» (2).

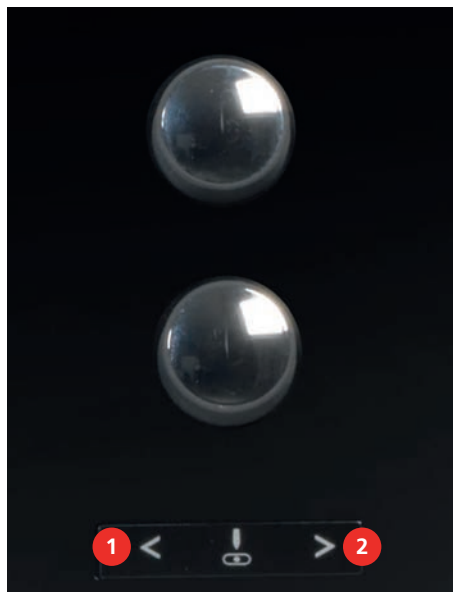

Parada da agulha para cima/baixo (permanente)



- > Para definir de forma permanente a posição da agulha, toque em «Paragem da agulha em cima/em baixo».
 - A máquina para com a agulha em baixo assim que o pedal é libertado ou o botão «Iniciar/parar» é premido.
- > Toque em «Paragem da agulha em cima/em baixo» novamente.
 - A máquina para com a agulha em cima assim que o pedal é libertado ou o botão «Iniciar/parar» é premido.

Mudar a placa de pontos

A placa de pontos está marcada com linhas verticais, horizontais e diagonais expressas em milímetros (mm) e polegadas (inch). Estas marcações são úteis para costurar ou para pespontar.

- > Baixe o arrastador.
- > Desligue a máquina.
- > Remova a agulha e o calcador.
- > Pressione a placa de pontos para baixo na marcação na parte de trás à direita até que se incline.



- > Retire a placa de pontos.
- > Coloque as aberturas da nova placa de pontos em cima da correspondente guia de pinos e pressione para baixo até encaixar no lugar.

Selecione a chapa de agulha no programa de utilizador

Depois de mudar de chapa de agulha, poderá verificar se a mesma pode ser utilizada com a agulha selecionada.



- > Toque em «Seleção da placa da agulha».
- > Selecione a chapa de agulha instalada.



- Se a chapa de agulha inserida for adequada para ser usada com a agulha, a costura pode ser iniciada.
- Se a chapa de agulha selecionada não for compatível com a agulha, aparece uma mensagem de erro e a máquina bloqueia automaticamente.

Ligar/desligar o laser

O laser pode ser usado para indicar o ponto exato de entrada da agulha.

Pré-requisito:

- A agulha está levantada.



- > Para ativar o laser, toque em «Laser».
 - O ponto de entrada é apresentado. Dependendo do calcador e da posição da agulha, o ponto de entrada pode estar oculto pelo calcador.
- > Para evitar a deflexão do laser com calcadores transparentes, baixe o calcador antes de iniciar a costura, p. ex, com a joelheira.
- > Para desligar o laser, toque o campo destacado a amarelo «Laser».

2.11 Enfiar a linha

Enfiar a linha superior

A partir de um tamanho de agulha de 70, a linha superior pode ser enfiada automaticamente em agulhas de costura padrão e agulhas de bordar.

Pré-requisito:

- A agulha e o calcador são elevados.
- A máquina está desligada.
- > Coloque a almofada de espuma no pino para bobinas.
- > Coloque a bobina da linha no pino para bobinas de forma a que a linha desenrole no sentido dos ponteiros do relógio.
- > Instale a tampa adequada da bobina.
- > Guie a linha na direção das setas pela ranhura do guia de linha (1) segure a linha com uma mão e guie com a outra pelo tensor de linha para garantir que fica colocada corretamente.
- > Guie a linha em direção à seta através do tensor de linha (2).



- > Guie a linha para baixo (3) à volta do gancho de recolha (4).
- > Guie a linha para cima e insira no gancho de recolha de linha (5).
- > Guie a linha para baixo novamente (6).



- > Guie a linha através dos guias (7/8) sobre o calcador.

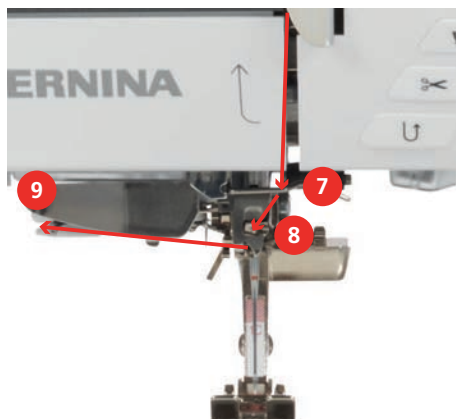

- > Guie a linha para dentro da fixação da linha (9) e puxe-a de trás para a frente sobre o corta-linhas.
- > Ligue a máquina.
- > Prima o botão «Enfiador de agulha automático».
 - A linha está enfiada na agulha.



Enfiar a agulha dupla

Pré-requisito:

- Coloque a agulha dupla.
- > Guie a primeira linha na direção da seta no lado direito do disco de tensão (1).
- > Guie a segunda linha na direção da seta no lado esquerdo do disco de tensão (1).

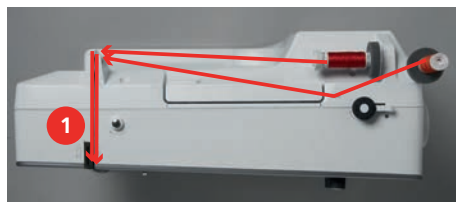

- > Guie a primeira e a segunda linha para a guia de linha acima da agulha.
- > Enfie a primeira linha manualmente para a agulha da direita.
- > Enfie a segunda linha manualmente para a agulha da esquerda.

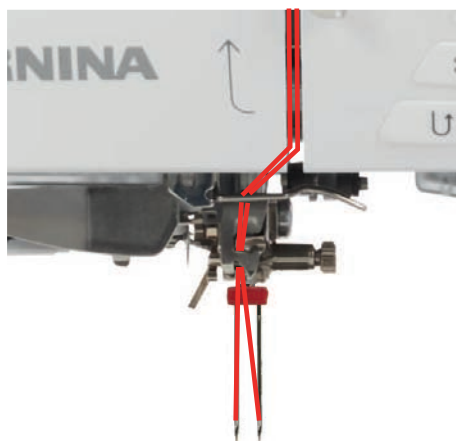

Passando a linha em agulha tripla

Pré-requisito:

- Coloque a agulha tripla.
- > Coloque o almofada de espuma, a bobina de linha e a tampa da bobina adequada no pino horizontal.
- > Coloque a almofada de espuma no pino para bobinas vertical.



- > Coloque a bobina cheia no porta-carros vertical com a superfície sensorial prateada para baixo.
- > Coloque a bobina de linha na direção oposta à bobina.
- > Enfie as 3 linhas até à guia de linha superior.

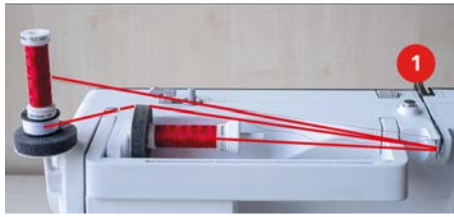

- > Guie 2 linhas (pino de bobina vertical) pelo disco de tensão (1) do lado esquerdo e até à guia de linha por cima da agulha.
- > Guie 1 linha (pino de bobina horizontal) pelo disco de tensão (1) do lado direito e até à guia de linha por cima da agulha.
- > Enfie manualmente 1 linha da bobina do pino vertical na agulha esquerda e direita.
- > Enfie manualmente a linha do pino horizontal na agulha central.

Enrolamento da linha de bobine



A bobine pode ser enchida enquanto estiver a bordar se o suporte giratório de cones estiver livre.

Pré-requisito:

- A almofada de espuma, a bobina de linha e a tampa adequada estão montadas.
- > Coloque a bobine vazia no bobinador (1) de modo a que as superfícies prateadas do sensor fiquem voltadas para baixo.



- > Guie a linha para a esquerda para a traseira do guia (2).
- > Guie a linha em redor do pré-tensor do bobinador (3) no sentido dos ponteiros do relógio.
- > Enrole a linha no sentido dos ponteiros do relógio 2 – 3 vezes em redor da bobine vazia (4).

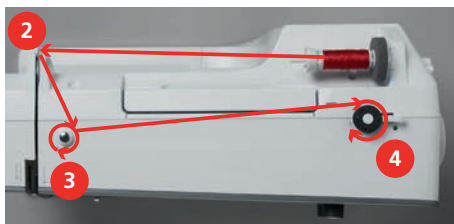

- > Puxe o excesso de linha sobre o corte de linha, posicionado na traseira do caneleiro (5) e corte.



- > Empurre a alavanca de engate (6) contra a bobina.



- A máquina enrola e é apresentado o ecrã de enrolamento da bobina.
- > Defina a velocidade de enrolamento.
- > Para parar o processo de enrolamento, empurre a alavanca de engate para a direita.
- > Para continuar o processo de enrolamento, empurre novamente a alavanca de engate contra a bobina.
 - Assim que a bobina estiver cheia, a máquina para automaticamente o processo de enrolamento.
- > Retire a bobina e corte a linha com o corta-linhas na alavanca de engate.

Enfiar a linha da bobina

Pré-requisito:

- A agulha está levantada.
- A máquina está desligada e a cobertura da bobina está aberta.
- > Pressione o desbloqueio da caixa da bobina na caixa da bobina (1).

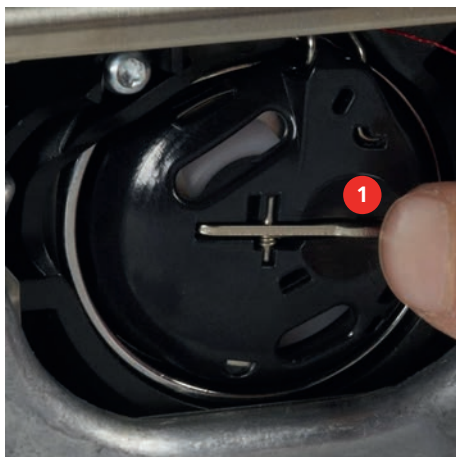

- > Retire a caixa da bobina.
- > Retire a bobina da caixa.
- > Insira a nova bobina, de modo a que a superfície sensorial prateada fique voltada para a traseira da caixa da bobina.



- > Puxe a linha para a ranhura (2) a partir da esquerda.



- > Puxe a linha para a direita por baixo da mola (3), depois passe-a por baixo das duas guias da linha (4) e puxe-a para cima.



- > Para inserir a caixa da bobina na máquina, segure-a, de modo a que a guia da linha (5) aponte para cima.



- > Insira a caixa da bobina.
- > Pressione no centro da caixa da bobina até encaixar.



- > Puxe a linha pelo corta-linhas (6) e corte.

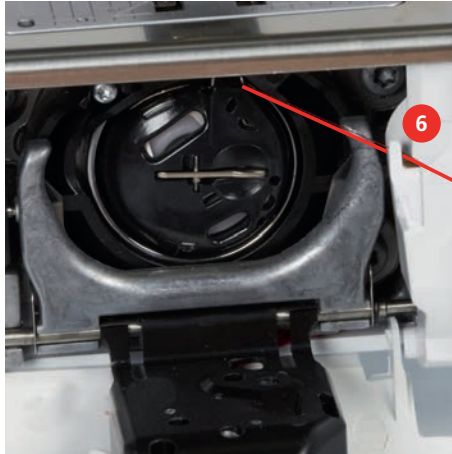

- > Feche a tampa da lançadeira.

Indicação do nível de enchimento da linha da bobina

Quando a bobina tiver pouca linha, surgirá uma animação no símbolo «Linha da bobina» para avisar que a linha está quase a acabar.



- > Para enrolar outra linha na bobina de acordo com a animação, toque em «Linha da bobina».

3 Programa de configuração

3.1 Ajustes de costura

Ajustar a tensão da linha superior

Mudar a tensão da linha superior no programa de configurações pode afetar todos os pontos. As definições nas configurações é retida depois da máquina ser desligada.



> Toque em «Programa de configuração».



> Toque em «Ajustes de costura».



> Toque em «Ajustar a tensão da linha superior».
> Ajuste a tensão da linha superior.

Ajustar a velocidade máxima da costura

Esta função permite reduzir a velocidade máxima.



> Toque em «Programa de configuração».



> Toque em «Ajustes de costura».



> Toque em «Velocidade máxima de costura».
> Configurar a velocidade de costura máxima.

Programar os pontos de remate

Se a função estiver ativada, no início do padrão, são automaticamente costurados 4 remates no início do padrão após o corte da linha.



> Toque em «Programa de configuração».



> Toque em «Ajustes de costura».



> Ligue ou desligue «Pontos de remate no início do padrão».

Ajustar a altura do calcador

A altura de flutuação do calcador pode ser ajustada de acordo com a espessura do tecido, desde 0 ao máximo de 7 mm.

Ajustar a altura de flutuação = espessura do tecido + espaço livre necessário entre o tecido e calcador na posição flutuante.



> Toque em «Programa de configuração».



> Toque em «Ajustes de costura».



> Toque em «Botões de programação e símbolos».



> Toque em «Programação da altura de flutuação do calcador».
> Ajustar a distância entre o tecido e o calcador.



Programação o botão «Corte de linha»

O remate automático pode ser programado antes de ser feito o corte da linha.



> Toque em «Programa de configuração».



> Toque em «Ajustes de costura».



> Toque em «Botões de programação e símbolos».



> Toque em «Programação o botão Corta-linhas».



> Para ativar o remate automático, toque em «Pontos de remate».

> Para desativar o remate automático, volte a tocar em «Pontos de remate».



> Para programar pontos de remate subsequentes, toque em «Pontos de remate próximos uns dos outros».

> Para programar o número de pontos de remate, toque em «Menos» «Mais».



> Para programar 4 pontos de remate, toque em «Pontos de remate no local».

O botão de programação «Reversão rápida»

É possível escolher «Costura inversa» ou «Pontos em Reverso».



> Toque em «Programa de configuração».



> Toque em «Ajustes de costura».



> Toque em «Botões de programação e símbolos».



> Toque em «Programação do botão de retrocesso rápido».



> Para definir a costura em retrocesso com precisão de pontos, toque em «Costurar para trás».



> Para definir a costura em retrocesso, toque em «Retrocesso permanente».

Programar o botão «Remate»

O número e o tipo de pontos de remate podem ser programados.



> Toque em «Programa de configuração».



> Toque em «Ajustes de costura».



> Toque em «Botões de programação e símbolos».



> Toque em «Programação do botão de Remate».



> Para programar pontos de remate subsequentes, toque em «Pontos de remate próximos uns dos outros».

> Para programar o número de pontos de remate, toque em «Menos» «Mais».



- > Para programar 4 pontos de remate, toque em «Pontos de remate no local».

Ajustando a posição do calcador com a agulha a parar para baixo

Com a agulha para baixo, podem ser selecionadas 3 posições de calcador: calcador rebaixado, calcador elevado até à posição média e calcador elevado à altura máxima.



- > Toque em «Programa de configuração».



- > Toque em «Ajustes de costura».



- > Toque em «Botões de programação e símbolos».



- > Toque em «Posição do calcador com paragem da agulha em baixo».



- > Selecione a posição do calcador desejada.

Programação no botão «Final de padrão»

O calcador pode ser posicionado, o corte de linha e o remate automático podem ser programados.



- > Toque em «Programa de configuração».



- > Toque em «Ajustes de costura».



- > Toque em «Botões de programação e símbolos».



- > Toque em «Programação do botão Final de padrão».



- > Para ativar o remate automático, toque em «Pontos de remate».
- > Para desativar o remate automático, volte a tocar em «Pontos de remate».



- > Para programar pontos de remate subsequentes, toque em «Pontos de remate próximos uns dos outros».

- > Para programar o número de pontos de remate subsequentes, toque em «Mais» «Menos».



- > Para programar 4 pontos de remate, toque em «Pontos de remate no local».



- > Para desativar o corte de linha automático após o remate, toque em «Cortador automático de linha».
- > Para ativar o corte de linha automático após o remate, toque em «Cortador automático de linha».



- > Para manter o calcador na posição baixa, toque em «Levante o calcador».
- > Para elevar o calcador após o remate, toque em «Levante o calcador» novamente.

Programar o pedal









Se «Agulha para cima/para baixo» estiver ativado, a agulha é levantada ou baixada com back-kick no pedal. Em alternativa, é possível posicionar o calcador, cortar a linha e programar os pontos de remate automáticos.



- > Toque em «Programa de configuração».





- > Toque em «Ajustes de costura».

-  > Toque em «Programação do pedal».
- 
 - «Agulha para cima/para baixo» está ativo nas predefinições.
 - O back-kick no pedal sobe ou baixa a agulha.
-  > Para programar o Back-kick, toque em «Programação da função back-kick».
- 
 - > Para desativar o remate automático através do Back-kick, toque em «Pontos de remate».
 - > Para ativar o remate automático através do Back-kick, toque em «Pontos de remate».
-  > Para programar pontos de remate subsequentes, toque em «Pontos de remate próximos uns dos outros».
-  > Para programar o número de pontos de remate, toque em «Menos» «Mais».
-  > Para programar 4 pontos de remate, toque em «Pontos de remate no local».
- 
 - > Para desativar o corte automático da linha através do Back-kick, toque em «Cortador automático de linha».
 - > Para ativar o corte automático da linha através do Back-kick, toque em «Cortador automático de linha» novamente.
- 
 - > Para manter o calcador na posição baixa através do Back-kick, toque em «Levante o calcador».
 - > Para manter o calcador na posição elevada através do Back-kick, toque em «Levante o calcador» novamente.

3.2 Ajustes de bordado



Ajustar a tensão da linha superior

Mudar a tensão da linha superior no programa de configuração afeta os desenhos de bordado.

-  > Toque em «Programa de configuração».
-  > Toque em «Ajustes de bordado».
- 
 - > Toque em «Ajustar a tensão da linha superior».
 - > Ajuste a tensão da linha superior.

Ajustar a velocidade de bordado máxima

Esta função permite reduzir a velocidade máxima.

-  > Toque em «Programa de configuração».
-  > Toque em «Ajustes de bordado».
- 
 - > Toque em «Velocidade máxima de bordado».
 - > Configurar a velocidade de costura máxima.

Ajustar o corte de linha

A definições do corte de linha podem ser personalizadas. Desative o corte de linha antes de mudar a linha (2) ou ajustar o comprimento do ponto de conexão (1). A máquina faz os cortes das linhas de ligação no comprimento determinado por si. Primeiro, defina o tamanho com que os pontos de ligação são cortados, e depois seleccione o desenho de bordado.



O comprimento da linha de conexão pode ser ajustado entre 1 mm e 15 mm, a predefinição é de 6 mm. Isto significa que todos os pontos de conexão com comprimento superior a 6 mm são cortados automaticamente. Se o valor for reduzido para 1 mm, mais cortes de linha são feitos, leva mais tempo para bordar e há mais pedaços de linha soltos no avesso do tecido, especialmente quando a função 'Thread-away' também está ativada. No lado direito do tecido não haverá praticamente linhas soltas ou de ligação, o que resulta de uma formação de pontos perfeita. Reduzir o comprimento dos cortes para 1 mm é particularmente vantajoso ao bordar texto. Se ambos os lados do padrão de pontos forem visíveis, pode ser útil não reduzir demasiado o comprimento do corte de linha para evitar demasiadas linhas soltas no avesso que são costuradas durante o processo de bordado e que se tornam difíceis de retirar.



> Toque em «Programa de configuração».



> Toque em «Ajustes de bordado».



> Toque em «Definições do corte de linha».



> Para definir a que comprimento os pontos de conexão são cortados, toque em «Menos» ou «Mais» (1) ou desative o corte automático da linha para os pontos de conexão.

> Para ativar/desativar o corte automático de linha antes de mudar a linha, toque no interruptor na secção superior do ecrã (2).

> Para fazer parar a máquina após aprox. 7 pontos, para que a linha restante possa ser cortada manualmente, toque no interruptor na secção central do ecrã (3).

Ativar/Desativar a função de puxar a linha

Para alcançar a extremidade da linha após o corte e para puxá-la do tecido, a função deve ser ativada. Para os motivos de bordado com pontos longos, recomenda-se que desative a função «Thread Away». Se a distância entre o calçador e o bastidor de bordado for demasiado pequena, a função não será realizada.



> Toque em «Programa de configuração».



> Toque em «Ajustes de bordado».



> Toque em «Função «Thread Away»».



> Ativação/Desativação da função «Thread Away».

Calibrar o bastidor

A calibração do bastidor consiste na coordenação da agulha com o centro do bastidor.

Pré-requisito:

- Conecte o módulo de bordado e fixe o bastidor de bordado com o modelo adequado de bordado.



- > Toque em «Programa de configuração».



- > Toque em «Ajustes de bordado».



- > Toque em «Calibrar o bastidor».
 - A máquina reconhece automaticamente o bastidor para bordar.
- > Para eliminar a calibração atual, toque em «Apagar» (1).
- > Centre a agulha usando as setas no ecrã. O laser (2) pode ser ligado para o posicionamento preciso da agulha.



- > Para guardar a calibração, toque em «Confirmar».

Definir o comprimento do ponto

O comprimento do ponto definido (pontos por polegada) é usado ao bordar padrões de quilting, mesmo que o seu tamanho tenha sido alterado.



- > Toque em «Programa de configuração».



- > Toque em «Ajustes de bordado».



- > Toque em «Comprimento do ponto».
- > Definir o comprimento do ponto.

Mudar a unidade de medida

A unidade de medida no modo de bordado pode ser alterada de milímetros para polegadas. As configurações padrão estão em mm.



- > Toque em «Programa de configuração».



- > Toque em «Ajustes de bordado».



- > Toque em «Unidade de medida».
- > Para visualizar as medições no Modo de Bordado em polegadas, toque em «polegadas».
- > Para visualizar as medições no Modo de Bordado em mm, toque em «mm».

Entrando a espessura do tecido

Se o tecido tiver mais de 4 mm de espessura, por ex., atalhados, recomenda-se que selecione 7,5 mm ou 10 mm. Quanto mais grosso for o tecido, mais lenta será a velocidade de bordado da máquina. Quando a máquina é desligada, as alterações são repostas na definição básica de 4 mm.



> Toque em «Programa de configuração».



> Toque em «Ajustes de bordado».



> Toque em «Introduzir a espessura do tecido».

> Selecione a espessura do tecido.

Programação dos pontos de segurança

Motivos de bordado são programados tanto com ou sem pontos de segurança. Se um motivo de bordado tiver programados pontos de remate, estes serão bordados. Se o motivo de bordado estiver programado com pontos de remate, estes podem ser removidos através do Software de Bordado BERNINA.

A máquina reconhece a ausência de pontos de remate programados e adiciona-os. Se não desejar pontos de remate, estes podem ser desativados.



> Toque em «Programa de configuração».



> Toque em «Ajustes de bordado».



> Toque em «Pontos de remate».



> Para desativar os pontos de remate no início, desligue o interruptor na secção superior.

– Se o motivo de bordado não tem programado pontos de segurança, estes não serão bordados.



> Para desativar os pontos de remate no início, ligue o interruptor na secção superior.

– Se o motivo de bordado não tem programado pontos de segurança, os pontos de segurança serão adicionados e bordados.



> Para desativar os pontos de remate no final, desligue o interruptor na secção inferior.

– Se o motivo de bordado não tem programado pontos de segurança, estes não serão bordados.



> Para ativar os pontos de remate no final, ligue o interruptor na secção inferior.

– Se o motivo de bordado não tem programado pontos de segurança, os pontos de segurança serão adicionados e bordados.

Centrar ou abrir o motivo de bordado na posição original

Quando abre os motivos de bordado na máquina, estes estão sempre centrados no bastidor de bordado. Se desejar abrir motivos de bordado na posição original (determinada pelo software de bordado da BERNINA), tem de ser ativada a função «Centrar o desenho de bordado».



> Toque em «Programa de configuração».



> Toque em «Ajustes de bordado».



> Toque em «Centrar o desenho de bordado».



> Toque no interruptor.

– Um motivo que previamente foi salvo numa nova posição é aberto na posição salva depois de ser selecionado.

- > Toque novamente no interruptor.
 - O motivo de bordado é centrado no bastidor para bordado.

3.3 Selecionando configurações pessoais



- > Toque em «Programa de configuração».
- > Toque em «Configurações pessoais».
- > Selecione a cor do ecrã e do fundo.
- > Toque na caixa de texto por cima das definições de cores.
- > Introduza e confirme o texto de boas-vindas.

3.4 Funções de monitorização

Ativar o indicador de linha superior

- > Toque em «Programa de configuração».
- > Toque em «Funções de monitorização».
- > Toque no interruptor na secção superior do ecrã para desativar o indicador de linha superior.
- > Toque novamente no interruptor para ativar o indicador de linha superior.

Ativar o indicador de linha da bobina

- > Toque em «Programa de configuração».
- > Toque em «Funções de monitorização».
- > Toque no interruptor na secção inferior do visor para desativar o indicador de linha da bobina.
- > Toque novamente no interruptor para ativar o indicador de linha da bobina.

3.5 Ativando os sinais de áudio



Calibrando o visor

Encontra mais informações sobre este tópico no capítulo "Resolução de problemas". (veja página 183)



> Toque em «Programa de configuração».



> Toque em «Configurações da máquina».



> Toque em «Calibrar o ecrã».

> Toque as cruzes em sequência usando a caneta de tela sensível ao toque.

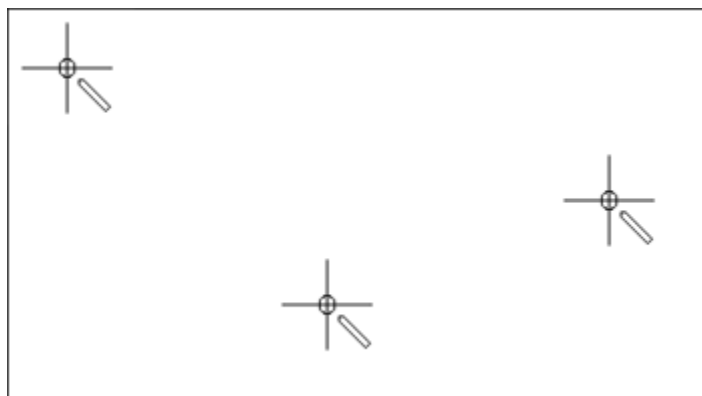

Voltar aos ajustes básicos

ATENÇÃO: A utilização desta função apaga todas as configurações individuais.



> Toque em «Programa de configuração».



> Toque em «Configurações da máquina».



> Toque em «Definições de fábrica».



> Para repor todas as predefinições de costura, toque em «Predefinições de costura» e confirme.



> Para repor todas as predefinições de bordado, toque em «Predefinições de bordado» e confirme.



> Para repor todas as predefinições, toque em «Predefinições da máquina», confirme e reinicie a máquina.

Excluindo dados de usuário



> Toque em «Programa de configuração».



> Toque em «Configurações da máquina».



> Toque em «Definições de fábrica».







> Para apagar todos os dados da Memória Pessoal, toque em «Eliminar os dados do próprio suporte de armazenamento» e confirme.



> Para apagar todos os motivos de bordado da Memória Pessoal, toque em «Eliminar desenhos de bordado pessoais» e confirme.

Apagar motivos da PEN da BERNINA

> Insira a pen USB BERNINA na entrada USB da máquina.





-  > Toque em «Programa de configuração».
-  > Toque em «Configurações da máquina».
-  > Toque em «Definições de fábrica».
-  > Toque em «Eliminar pen USB» e confirme.

Calibrar o calcador de caseado #3A

O Calcador de caseado com deslizante #3A é calibrado na máquina e, por isso, devem ser exclusivamente usados em conjunto.

Pré-requisito:

- O Calcador de caseado com deslizante #3A está montado.
- A linha não está enfiada na agulha.





-  > Toque em «Programa de configuração».
-  > Toque em «Configurações da máquina».
-  > Toque em «Manutenção/Atualização».
-  > Toque em «Calibrar o calcador para casa de botão #3A».
-  > Para iniciar a calibragem, prima o botão «Iniciar/parar».
 - Quando a calibragem é concluída, o resultado é apresentado no ecrã.

Embalando o módulo de bordar

Para embalar o módulo bordado na embalagem original, sem mover o braço do bordado manualmente, o braço de bordado precisa ser levado à posição de embalagem.

Pré-requisito:



- O módulo de bordado é ligado com a máquina.

-  > Toque em «Programa de configuração».
-  > Toque em «Configurações da máquina».
-  > Toque em «Manutenção/Atualização».
-  > Toque em «Posição de embalagem».
- > Siga as instruções do visor.

Reverdo o número total de pontos









É visualizado o número total de pontos realizados pela máquina e o número de pontos desde a última manutenção efetuada por um agente especializado BERNINA.

-  > Toque em «Programa de configuração».

-  > Toque em «Configurações da máquina».
-  > Toque em «Informações».
-  > Toque em «Dados da máquina».





Registrar detalhes do revendedor

O contacto do seu revendedor especializado BERNINA pode ser gravado.

-  > Toque em «Programa de configuração».
-  > Toque em «Configurações da máquina».
-  > Toque em «Informações».
-  > Para introduzir os dados do agente, toque em «Dados do agente».
-  > Para introduzir o nome do agente especializado BERNINA, toque em «Nome».
-  > Para introduzir a morada do agente especializado BERNINA, toque em «Endereço».
-  > Para introduzir o contacto telefónico do agente especializado BERNINA, toque em «Número de telefone».
-  > Para introduzir o sítio web ou endereço eletrónico do agente especializado BERNINA, toque em «Endereço de e-mail».

Guardar dados do serviço

Os dados de serviço relativos ao estado atual da máquina podem ser guardados num dispositivo USB e consequentemente fornecidos ao agente especializado BERNINA.

- > Insira um dispositivo USB com espaço livre suficiente na entrada USB da máquina.
-  > Toque em «Programa de configuração».
-  > Toque em «Configurações da máquina».
-  > Toque em «Informações».
-  > Toque em «Dados de assistência».
- > Toque em «Exportar os dados de assistência».
 - O símbolo «Exportar os dados de assistência» está sublinhado a branco.
- > Se a moldura branca deixar de ser visível, retire o dispositivo USB.





Apresentar ID da máquina

A ID da máquina é necessária para gerar a chave de ativação.







Pré-requisito:

- Está instalada na máquina a versão de firmware mais atual. Ver página de ajuda www.bernina.com/790pro-support.

-  > Toque em «Programa de configuração».
-  > Toque em «Configurações da máquina».
-  > Toque em «Informações».
-  > Toque em «ID da máquina».
 - A ID da máquina é apresentada.
 - Se o «ID da máquina» não for visualizado, deverá instalar primeiro a versão mais atualizada do firmware na máquina.





Exibir o nome da máquina

O nome da máquina é necessário para a identificação numa rede wi-fi.

-  > Toque em «Programa de configuração».
-  > Toque em «Configurações da máquina».
-  > Toque em «Informações».
-  > Toque em «ID da máquina».
 - É apresentado o nome da máquina (nome do anfitrião).
 - O nome da máquina pode ser alterado (2 – 14 caracteres).

Definir a ligação wi-fi

A máquina pode ser ligada a uma rede wi-fi para transferência de dados sem fios.

-  > Toque em «Programa de configuração».
-  > Toque em «Configurações da máquina».
-  > Toque em «Definições wi-fi».
-  > Ative o wi-fi na máquina.
-  > Toque em «Redes wi-fi».
 - São apresentadas todas as redes disponíveis.
- > Selecione a rede.
- > Introduza e confirme a palavra-passe.
 - A máquina é ligada à rede e o estado é exibido.

Definir uma rede oculta

- > Toque em «Outra» na lista de redes disponíveis.
- > Introduza o nome da rede (SSID) e confirme-o.
- > Introduza e confirme a palavra-passe.
 - A máquina é ligada à rede e o estado é exibido.

4 Configurações do sistema

4.1 Aceder ao tutorial

O Tutorial fornece informações e explicações, cobrindo vários aspectos da costura, bordado e os diferentes pontos.



- > Toque em «Tutorial».
- > Selecione o tópico pretendido para visualizar as informações.

4.2 Ligar para o consultor criativo

O Consultor Criativo dá apoio na tomada de decisões em projetos de costura. Após introduzir o tipo de tecido e o projeto de costura desejado, são apresentadas sugestões relacionadas com a agulha e o calcador adequados.



- > Toque em «Consultor criativo».
- > Selecione o tecido que irá utilizar.
- > Selecione o tipo de costura.



- > Toque em «Confirmar».
- As configurações são ajustadas.

4.3 Chamar o consultor de bordado

O consultor criativo de bordado informa das decisões que deve tomar para o determinado projecto. Depois de escolher o tipo de tecido e o projecto de costura ou bordado desejado, sugestões em volta da agulha, linha, calcador mais adequado são apresentadas.



- > Toque em «Consultor de bordado».
- > Selecione o projecto de bordado.
- > Selecione o tecido em qual quer bordar.



- > Toque em «Confirmar».
- Se o motivo de bordado já foi selecionado, um aviso irá parecer a informar que está em sobreposição.

4.4 Aceder à Ajuda



- > Toque na janela no ecrã onde a ajuda é necessária.
- > Para iniciar o modo de ajuda, toque duas vezes em «Ajuda».
- > Toque no símbolo do ecrã onde a ajuda é necessária.

4.5 Usando o modo eco

Durante uma interrupção prolongada, a máquina pode ser colocada em modo de poupança de energia. O modo de poupança de energia também serve como função de segurança para crianças. Deixa de poder ser realizada qualquer seleção no visor e a máquina não pode funcionar.



- > Para ativar o modo de poupança de energia, toque em «Modo eco».
- O ecrã fica em modo off. A energia consumida é reduzida e a luz de costura desligada.
- > Para desativar o modo de poupança de energia, toque em «Modo eco».

4.6 Cancelar qualquer alteração com «clr»

Quaisquer alterações a desenhos podem ser repostas para as configurações básicas. As exceções são os desenhos guardados na memória pessoal e as funções de monitorização.



- > Toque em «Eliminar definições».

5 Costura Criativa

5.1 Visão Geral do Modo de costura



- | | | | |
|---|----------------------|---|----------------------|
| 1 | «Pontos utilitários» | 5 | «Pontos de Quilting» |
| 2 | «Pontos decorativos» | 6 | «Memória pessoal» |
| 3 | «Alfabetos» | 7 | «História» |
| 4 | «Casas de botão» | | |

Selecionando um padrão do ponto

- > Selecione um ponto de costura, alfabeto ou casa de botão.
- > Para aumentar a vista, toque em «Aumentar/Diminuir o tamanho do ecrã» (1).



- > Para reduzir a vista, toque novamente em «Aumentar/Diminuir o tamanho do ecrã».
- > Para selecionar o padrão de pontos através da entrada do número de pontos, toque em «Selecionar o padrão de pontos por número».

5.2 Duplo arrasto BERNINA

O duplo arrasto BERNINA "puxa" o tecido por cima e por baixo simultaneamente. Isto permite "alimentar" equilibradamente e cuidadosamente o tecido para a frente mesmo em tecidos escorregadios e finos. Os tecidos às riscas e xadrez podem ficar perfeitamente alinhados devido à alimentação equilibrada.

Em geral, o duplo arrasto BERNINA é usado para os seguintes projetos de costura:

- Costurar: todas as aplicações de costura em tecidos difíceis, p. ex., bainhas, fechos
- Patchwork: com riscas e blocos precisos e pontos decorativos com até 9 mm de largura de ponto
- Apliques: costurar em fitas e fita de viés

Os tecidos de difícil manipulação são:

- veludo, normalmente costurado ao longo do grão
- Turco
- jersey, especialmente ao costurar transversalmente para tricotar
- pelo falso ou pelo falso revestido

- tecidos tipo velo
- tecidos de sarja
- riscas e xadrez
- tecidos para cortinas com padrões repetidos

Tecidos "pegajosos" são:

- peles sintéticas, tecidos forrados (idealmente com acessório opcional Calcador de ziguezague com sola antiaderente #52D)

Ligar/desligar o duplo arrasto BERNINA

Utilize apenas os calcadores de duplo arrasto com um recorte na parte traseira central e na etiqueta «D».

Ativar o duplo arrasto BERNINA

- > Levante o calcador.
- > Coloque um calcador com a designação «D».
- > Puxe o duplo arrasto para baixo até encaixar.



Desativar o duplo arrasto BERNINA

- > Levante o calcador.
- > Segure o duplo arrasto pela pega com dois dedos e puxe para baixo e depois empurre para longe de si até ele começar a deslizar para cima lentamente.



5.3 Regular a velocidade

A velocidade de costura pode ser ajustada infinitamente com o botão deslizante.

- > Mova o botão para a esquerda para reduzir a velocidade de costura.
- > Mova o botão para a direita para aumentar a velocidade de costura.

5.4 Ajustando a tensão da linha superior

A tensão da linha superior é predefinida automaticamente assim que é selecionado um padrão de ponto ou motivo de bordado.

A tensão da linha superior é ajustada na fábrica da BERNINA e as máquinas são testadas. Linha Metrosene/Seralon tamanho 100/2 (Empresa Mettler, Suíça) é usada na parte superior e inferior da máquina.

Quando usa outros tipos de linhas a costurar ou a bordar, a tensão ótima pode variar. Deste modo pode ser necessário ajustar a tensão superior da linha de acordo com o projeto de costura ou de bordado assim como o ponto de costura ou o motivo de bordado individualmente.

Quanto mais alta a tensão da linha superior, mais apertada é a linha superior o que significa que a linha da bobine é puxada para o topo do tecido. Quando a tensão da linha inferior é baixa, a linha superior é menos apertada o que significa que a linha da bobine é puxada menos.

Qualquer alteração à tensão da linha superior afeta o padrão de pontos ou o motivo de bordado escolhido. O Programa de Configuração permite fazer alterações permanentes à tensão da linha superior no Modo de Costura (veja página 51) e no Modo de Bordado (veja página 54).

Pré-requisito:

- A tensão da linha superior pode ser alterada no programa de configuração.



- > Toque em «Tensão da linha superior».
- > Ajuste a tensão da linha superior.



- > Clique no símbolo sublinhado a amarelo no lado direito para repor as alterações nas predefinições.
- > Clique no símbolo sublinhado a amarelo no lado esquerdo para repor as alterações nas predefinições em **Programa de Configuração**.

5.5 Edição de padrões de ponto

Alterar a largura do ponto

- > Rode o «botão multifuncional superior» para a esquerda para reduzir a largura do ponto.
- > Rode o «botão multifuncional superior» para a direita para aumentar a largura do ponto.
- > Para aceder a outras opções de configuração, toque em «Largura do ponto» (1).



Alterar o comprimento do ponto

- > Rode o «botão multifuncional inferior» para a esquerda para reduzir o comprimento do ponto.
- > Rode o «botão multifuncional inferior» para a direita para aumentar o comprimento do ponto.
- > Para aceder a outras opções de configuração, toque em «Comprimento do ponto» (1).



Corrigir o equilíbrio

Estabilizadores, linhas e tecidos diferentes podem afetar os padrões de pontos programados e estes podem não ser costurados corretamente. O equilíbrio eletrônico pode corrigir este desvio e o padrão de pontos pode ser ajustado de forma otimizada ao tecido selecionado.

- > Selecione um padrão de pontos ou alfabeto.
- > Costurar padrões de pontos.
- > Toque em «i-Dialog».



- > Toque em «Equilíbrio».
 - É exibida uma pré-visualização do padrão de pontos.

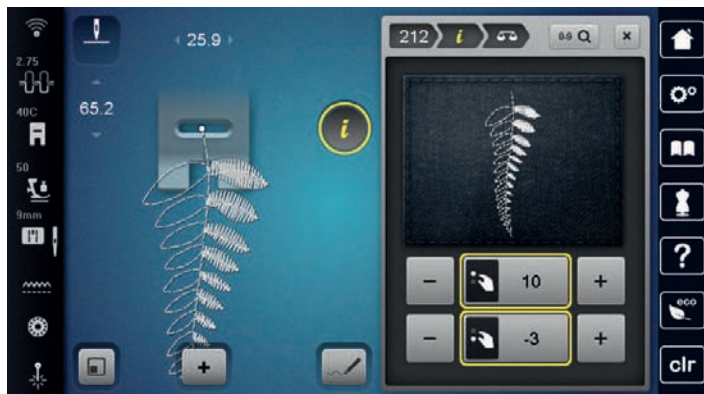

- > Para corrigir o sentido transversal do padrão do ponto, rodar o «Botão multifunções superior», até a pré-visualização do padrão do ponto coincidir com o padrão do ponto costurado no tecido.
- > Para corrigir a direção longitudinal do padrão de pontos, rode o «botão multifuncional inferior» até a pré-visualização do padrão de pontos coincidir com o padrão de pontos aplicado no tecido.
- > Para cada ponto, podem ser guardadas as alterações às definições de equilíbrio em «Memória pessoal».
- > As definições de equilíbrio alteradas são válidas até premir «Eliminar definições» ou a máquina ser desligada.





Programar repetição do padrão

Os padrões de pontos podem ser repetidos até 99 vezes.

- > Selecione um padrão de pontos ou alfabeto.
- > Toque em «i-Dialog».



-  > Toque em «Repetição de padrão».
- > Introduza o número necessário de padrões de pontos.
-  > Toque em «Confirmar».
-  > Para desativar a repetição de padrão, toque prolongadamente em «Repetição de padrão».

Programar pontos longos

O comprimento máximo para um ponto é de 12 mm e a máquina cose todos os pontos seguintes com o mesmo comprimento.







-  > Selecione um padrão de ponto.
- > Toque em «i-Dialog».
-  > Toque em «Ponto comprido».

Imagem em espelho de padrões de pontos

-  > Selecione um padrão de ponto ou alfabeto.
- > Toque em «i-Dialog».
-  > Para espelhar o padrão de pontos da esquerda para a direita, toque em «Imagem espelhada esquerda/direita».
-  > Para espelhar o padrão de pontos na direção de costura, toque em «Imagem espelhada cima/baixo».



Editar o comprimento do padrão de pontos

Os padrões de pontos podem ser estendidos ou encurtados longitudinalmente.

-  > Selecione um padrão de pontos ou alfabeto.
- > Toque em «i-Dialog».
-  > Toque em «Editar o comprimento do padrão de pontos».
- > Ajuste o comprimento do padrão de pontos.

Programação da função de contador de pontos

A função de contador de pontos não pode ser definida para todos os padrões de pontos. Se for selecionado o Ponto favo de mel No. 8, por exemplo, a função de contador de pontos não pode ser usada.

-  > Selecione o padrão de pontos.
- > Toque em «i-Dialog».
-  > Toque em «Programar o comprimento através do contador de pontos».
- > Costure o comprimento desejado.
-  > Prima o botão «Retrocesso rápido».
 - O ecrã altera para «Auto», e o padrão de pontos selecionado no novo comprimento é guardado até que a máquina seja desligada.

Costurar pontos usando o ponto triplo

O padrão de pontos pode ser costurado três vezes, para um resultado mais bonito. Nem todos os padrões de pontos podem ser costurados com ponto triplo.

- > Selecione o padrão de pontos.



> Toque em «i-Dialog».



> Toque em «Ponto triplo».

Retrocesso rápido

- > Selecione um padrão de pontos ou alfabeto.
- > Para mudar imediatamente para a costura em retrocesso ao premir o botão «Retrocesso rápido», selecione "Paragem da agulha em cima/em baixo (permanente)".
- > Programar a paragem da agulha em cima (permanente) para costurar outro ponto para a frente antes de mudar para costura reserva.



> Prima prolongadamente o botão «Retrocesso rápido».

Retrocesso rápido permanente

> Selecione um padrão de pontos ou alfabeto.



> Toque em «i-Dialog».



- > Para coser permanentemente em retrocesso, toque em «Retrocesso permanente».
 - A máquina costura permanentemente em retrocesso até se tocar novamente em «Retrocesso permanente».

Pontos em reverso

> Selecione um padrão de pontos ou alfabeto.



> Toque em «i-Dialog».



> Para coser em retrocesso os últimos 200 pontos, toque em «Costurar para trás».

Alterar a direção de costura

> Selecione um padrão de pontos ou alfabeto.



> Toque em «i-Dialog».



- > Toque em «Alterar a direção de costura».
- > Use o «Botão multifuncional superior» ou «Botão multifuncional inferior» para rodar o padrão de pontos em incrementos de 0,5°.
- > Rode o padrão de pontos ou o alfabeto com o ícone «Costura direcional» (1) em incrementos de 45°.



5.6 Combinar padrão de pontos

Visão geral do modo combinado

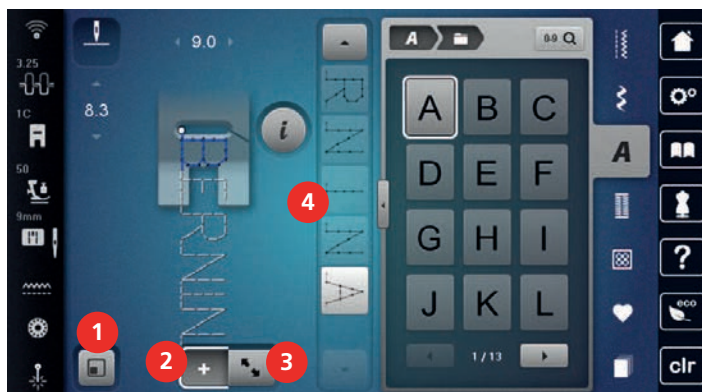

- | | | | |
|---|---|---|---|
| 1 | «Vista de padrão de pontos adequada para visor» | 3 | «Modo Editar/Modo Editar ampliado» |
| 2 | «Modo de combinação/Modo simples» | 4 | Padrões de pontos individuais numa combinação |

Visão geral do modo combinado ampliado

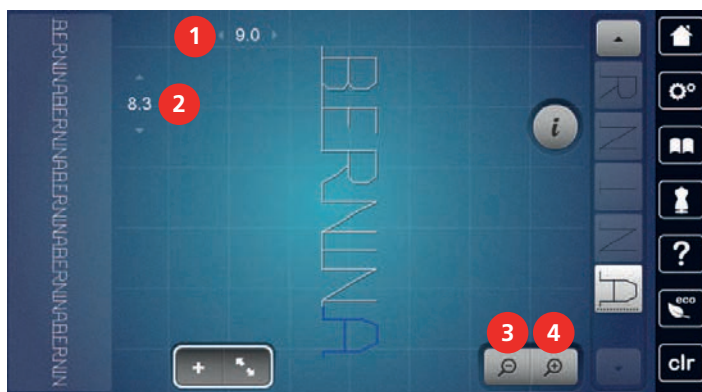

- | | | | |
|---|------------------------|---|------------|
| 1 | «Largura do ponto» | 3 | «Reduzir» |
| 2 | «Comprimento do ponto» | 4 | «Aumentar» |

Criar combinações de padrões de pontos

No modo combinado, os padrões de pontos e os alfabetos podem ser combinados de acordo com os desejos do cliente. A combinação de quaisquer letras do alfabeto permite criar o logótipo BERNINA.



> Toque em «Modo de combinação/Modo simples».

> Selecione os padrões de pontos pretendidos.

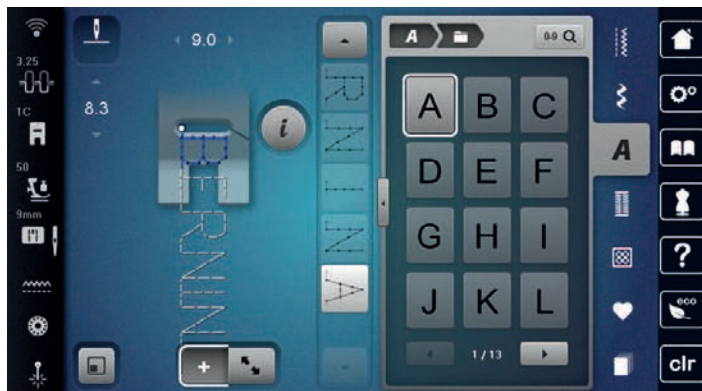

> Para voltar ao Modo Simples, toque novamente em «Modo de combinação/Modo simples».

Guardar uma combinação de padrões de pontos

Para poder voltar a usar combinações individuais de padrões de pontos, poderá guardá-las na pasta «Memória pessoal».

Pré-requisito:

- Foi criada uma combinação de padrões de pontos.



> Toque em «Memória pessoal».



> Toque em «Guardar padrão de pontos».



> Para guardar a combinação de padrões de pontos, toque em «Confirmar».

Carregar uma combinação de padrões de pontos



> Toque em «Modo de combinação/Modo simples».



> Toque em «Memória pessoal».



> Toque em «Carregar uma combinação de padrões de pontos».

> Selecione uma combinação de padrões de pontos.

Substituir uma combinação de padrões de pontos

Pré-requisito:

- Foi criada uma combinação de padrões de pontos.



> Toque em «Memória pessoal».



> Toque em «Guardar padrão de pontos».

> Selecione a combinação de padrões de pontos que deve ser substituído.



> Para substituir a combinação de padrões de pontos, toque em «Confirmar».



Apagar uma combinação de padrões de pontos

Pré-requisito:

- Foi criada uma combinação de padrões de pontos.



> Toque em «i-Dialog».



> Toque em «Editar toda a combinação».



> Toque em «Apagar».



> Toque em «Confirmar».

Editar a vista da combinação de padrões de pontos

Pré-requisito:

- Foi criada uma combinação de padrões de pontos.



> Toque em «Modo Editar/Modo Editar ampliado».



> Para reduzir a vista da combinação de pontos, toque em «Reduzir».



> Para ampliar a vista da combinação de pontos, toque em «Aumentar».



> Para voltar ao modo combinado, toque em «Modo Editar/Modo Editar ampliado».

Edição de um padrão de ponto único

Pré-requisito:

- Foi criada uma combinação de padrões de pontos.
- > Para selecionar um padrão de ponto único, clique na posição desejada (1) na combinação de padrões de pontos.



> Para editar o padrão de ponto único, toque em «i-Dialog».

Eliminar um padrão de ponto único

Pré-requisito:

- Foi criada uma combinação de padrões de pontos.

- > Toque no padrão de pontos (1) pretendido dentro da combinação de padrões de pontos.



- > Toque em «i-Dialog».



- > Toque em «Apagar».

Adicionar um padrão de ponto único

O novo padrão de pontos é sempre inserido após o padrão de pontos selecionado.

Pré-requisito:

- Foi criada uma combinação de padrões de pontos.
- > Para selecionar um padrão de ponto único, clique na posição desejada (1) na combinação de padrões de pontos.



- > Selecionar um novo padrão de pontos.

Mover um padrão de pontos único

Pré-requisito:

- Foi criada uma combinação de padrões de pontos.



- > Toque em «Modo Editar/Modo Editar ampliado».
- > Toque no padrão de pontos pretendido com a combinação de padrões de pontos.



- > Toque em «i-Dialog».



- > Toque em «Mover um ponto de costura».
- > Mover o padrão de pontos.
 - Os pontos de conexão entre os padrões de pontos são adicionados automaticamente.

Adaptar o comprimento e largura do padrão de pontos

O comprimento e largura dos pontos individuais na combinação de padrões de pontos podem ser adaptados aos padrões de pontos mais longos e mais largos na combinação.

Pré-requisito:

- Foi criada uma combinação de padrões de pontos.



- > Toque em «i-Dialog».



- > Toque em «Editar toda a combinação».
- > Toque em «Comprimento total do padrão» (1).



- > Toque em «Ajustar o comprimento na combinação» (2).
 - Os comprimentos dos padrões de pontos são adaptados ao comprimento do padrão de pontos mais longo na combinação.
- > Toque em «Largura do ponto» (3).



- > Toque em «Ajustar o comprimento na combinação» (4).
 - As larguras de todos os padrões de pontos são adaptadas à largura do padrão de ponto mais largo na combinação.

Além disso, o comprimento e a largura da combinação de padrões de pontos são aumentados ou diminuídos proporcionalmente.

- > Para reduzir proporcionalmente a largura da combinação dos padrões de pontos, rode o «botão multifunções superior» para a esquerda.
- > Para aumentar proporcionalmente a largura da combinação dos padrões de pontos, rode o «botão multifunções superior» para a direita.
- > Para reduzir proporcionalmente o comprimento da combinação dos padrões de pontos, rode o «botão multifunções inferior» para a esquerda.
- > Para aumentar proporcionalmente o comprimento da combinação dos padrões de pontos, rode o «botão multifunções inferior» para a direita.

Espelhar uma combinação de padrões de pontos

Pré-requisito:

- Foi criada uma combinação de padrões de pontos.



> Toque em «i-Dialog».



> Toque em «Editar toda a combinação».



> Para espelhar toda a combinação de padrão de pontos da esquerda para a direita, toque em «Imagem espelhada esquerda/direita».

> Para repor as alterações e reverter para as predefinições, toque em «Imagem espelhada esquerda/direita».

Combinação de padrões de pontos Subdivisão 1

As combinações de padrões de pontos podem ser subdivididas em várias secções. A subdivisão é inserida por baixo do cursor. Apenas a secção onde o cursor está posicionado é costurada. Para costurar a secção seguinte, o cursor deve ser posicionado nesta secção.

Pré-requisito:

- Foi criada uma combinação de padrões de pontos.
- > Selecione a posição desejada na combinação de padrões de pontos onde pretende efetuar uma subdivisão.



> Toque em «i-Dialog».



> Toque em «Editar a combinação na posição do cursor».



> Toque em «Subdivisor da combinação (1)».

Combinação de padrões de pontos Subdivisão 2

Uma combinação de padrões de pontos pode ser interrompida em posições diferentes. A interrupção é inserida abaixo do cursor.

Pré-requisito:

- Foi criada uma combinação de padrões de pontos.
- > Selecione a posição desejada na combinação de pontos onde pretende efetuar uma interrupção.



> Toque em «i-Dialog».



> Toque em «Editar a combinação na posição do cursor».



> Toque em «Subdivisor da combinação (2)».

> Costure a combinação de padrões de pontos até à interrupção e reposicione o tecido.



Remate numa combinação de padrões de pontos

Pré-requisito:

- Foi criada uma combinação de padrões de pontos.
- > Selecione a posição desejada na combinação de pontos onde pretende efetuar um remate.





> Toque em «i-Dialog».

-  > Toque em «Editar a combinação na posição do cursor».
-  > Toque em «Pontos de remate».
 - Cada padrão único da combinação de padrões de pontos pode ser rematado no início ou no final.

Mover vários padrões de pontos

Pré-requisito:



- Foi criada uma combinação de padrões de pontos.

-  > Toque em «Modo Editar/Modo Editar ampliado».
- > Selecione o padrão de pontos na combinação do padrão de pontos.
-  > Toque em «i-Dialog».
-  > Toque em «Mover um padrão único ou partes de uma combinação».
- > Mover uma parte da combinação de padrões de pontos.

Programar repetição do padrão

Pré-requisito:



- Foi criada uma combinação de padrões de pontos.

-  > Toque em «i-Dialog».
-  > Toque em «Editar toda a combinação».
-  > Para repetir a combinação de padrões de pontos, toque em «Repetição de padrão»1.
- > Para repetir a combinação de padrões de pontos até 9 vezes, toque em «Repetição de padrão».
- > Para desativar a repetição de padrão, toque prolongadamente em «Repetição de padrão» ou toque em «Eliminar definições».

Alterar a direção de costura de um padrão de pontos

Pré-requisito:



- Foi criada uma combinação de padrões de pontos.

-  > Toque em «Modo Editar/Modo Editar ampliado».
- > Selecione o padrão de pontos pretendido na combinação de padrões de pontos.
-  > Toque em «i-Dialog».
-  > Toque em «Alterar a direção de costura».
- > Para rodar a combinação de padrões de pontos em incrementos de 0,5°, rode o «Botão multifuncional superior» ou «Botão multifuncional inferior».

Alterar a direção de costura de uma combinação de padrões de pontos

Pré-requisito:

- Foi criada uma combinação de padrões de pontos.

-  > Toque em «Modo Editar/Modo Editar ampliado».
-  > Toque em «i-Dialog».



> Toque em «Editar toda a combinação».



> Toque em «Alterar a direção de costura».

> Para rodar a combinação de padrões de pontos em incrementos de 0,5°, rode o «Botão multifuncional superior» ou «Botão multifuncional inferior».

5.7 Administrar os padrões de ponto

Guardar as configurações de padrões de pontos



> Selecione um padrão de pontos, alfabeto ou casa de botão.

> Toque em «i-Dialog».

> Edite o ponto, alfabeto ou casa de botão.



> Para guardar todas as alterações, toque em «Guardar as definições do padrão de pontos».



> Para cancelar todas as alterações, toque em «Repor padrão de pontos».

Aceder aos padrões de pontos já utilizados

O sistema guarda automaticamente os últimos 15 padrões de pontos utilizados para poderem ser reutilizados em qualquer altura.



> Para visualizar os padrões de pontos utilizados, toque em «História».

> Selecione um padrão de ponto.

Guardar os padrões de pontos na memória pessoal

Na pasta «Memória pessoal», poderá guardar todos os padrões de pontos, incluindo aqueles que tiver editado individualmente.

> Selecione um padrão de pontos, alfabeto ou casa de botão.

> Editar o padrão de pontos.

> Toque em «Memória pessoal».



> Toque em «Guardar padrão de pontos».

> Selecione o ficheiro onde guardar o padrão.



> Toque em «Confirmar».

Substituir os padrões de pontos da memória pessoal

Pré-requisito:

- O padrão de pontos é guardado na memória pessoal.

> Selecione um padrão de pontos, alfabeto ou casa de botão.

> Editar o padrão de pontos.

> Toque em «Memória pessoal».



> Toque em «Guardar padrão de pontos».

> Selecione o ficheiro onde foi guardado o padrão de pontos a substituir.

> Selecione o padrão de pontos a substituir.





> Toque em «Confirmar».

Carregar padrões de pontos da memória pessoal

Pré-requisito:



- O padrão de pontos é guardado na memória pessoal.

-  > Toque em «Memória pessoal».
-  > Toque em «Carregar desenho de bordado».
- > Selecione o ficheiro onde foi guardado o padrão de pontos.
- > Selecione o padrão de pontos.

Apagar padrões de pontos da memória pessoal

Pré-requisito:





- O padrão de pontos é guardado na memória pessoal.

-  > Toque em «Memória pessoal».
-  > Toque em «Apagar».
- > Selecione o ficheiro onde foi guardado o padrão de pontos.
- > Selecione o padrão de pontos.
-  > Para eliminar o padrão de pontos, toque em «Confirmar».



Guardar padrões de pontos na Pen USB BERNINA

É possível guardar padrões de pontos na pen USB BERNINA, bem como os padrões individualmente editados.

- > Selecione um padrão de pontos ou alfabeto.
- > Editar padrão de pontos.

-  > Toque em «Memória pessoal».
-  > Toque em «Guardar padrão de pontos».
- > Insira a pen USB BERNINA na entrada USB da máquina.
-  > Toque em «Dispositivo USB».
-  > Toque em «Confirmar».

Carregar um padrão de ponto da pen USB BERNINA

-  > Toque em «Memória pessoal».
-  > Toque em «Carregar desenho de bordado».
- > Toque em «Aumentar/Diminuir o tamanho do ecrã» (1).

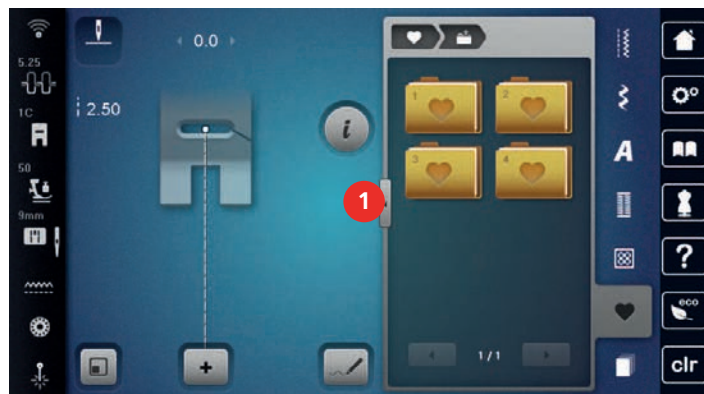

-  > Insira a pen USB BERNINA na entrada USB da máquina.
- > Toque em «Dispositivo USB».
- > Selecione o padrão de pontos desejado.

Apagar o padrão de pontos da pen USB BERNINA



> Toque em «Memória pessoal».



> Toque em «Apagar».
> Insira a pen USB BERNINA na entrada USB da máquina.
> Selecione o padrão de pontos que quer apagar.



> Toque em «Confirmar».

5.8 Designer de pontos

Visão geral do designer de pontos



- | | |
|-----------------------------|---------------------------------|
| 1 «Anular entradas» | 7 «Limitar a largura do padrão» |
| 2 «Recuperar entradas» | 8 «Mover vista» |
| 3 Posição de ponto | 9 «Mover pontos» |
| 4 «Reduzir» | 10 «Inserir/Editar um ponto» |
| 5 «Aumentar» | 11 «Percorrer pontos» |
| 6 Vista de padrão de pontos | |

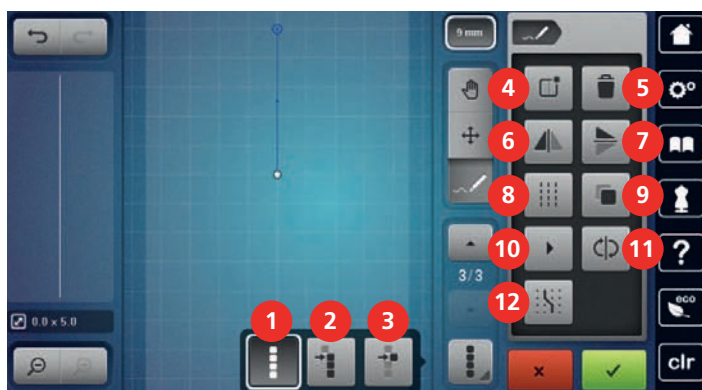

- | | |
|--|-------------------------------------|
| 1 «Selecionar todos os pontos» | 7 «Imagem espelhada cima/baixo» |
| 2 «Selecionar a partir de um ponto definido» | 8 «Ponto triplo» |
| 3 «Selecionar um ponto único» | 9 «Duplicar» |
| 4 «Criar um novo padrão de pontos» | 10 «Resultado virtual» |
| 5 «Apagar» | 11 «Inverter a sequência de pontos» |
| 6 «Imagem espelhada esquerda/direita» | 12 «Mudar para grelha» |

Criar o seu próprio padrão de pontos



Os padrões de pontos criados no Designer de Pontos podem ser guardados na sua «Memória pessoal».

O Designer de Pontos permite-lhe criar os seus padrões de pontos pessoais, bem como editar padrões de pontos existentes. Pode criar os seus próprios padrões de pontos no ecrã com movimentos livres.

Na parte esquerda do ecrã, também é indicada a posição do ponto atualmente ativo: a distância horizontal do ponto à linha central é indicada em milímetros. A distância vertical do ponto ao ponto anterior também é indicada em milímetros.



> Toque em «Designer de pontos».



> Toque em «Criar um novo padrão de pontos».

> Adicione um ponto no ecrã.

> Adicione mais pontos no ecrã conforme o pretendido.



> Toque em «Confirmar».

Editar a vista



> Selecione um padrão de pontos, alfabeto ou casa de botão.

> Toque em «Designer de pontos».



> Para reduzir a vista do padrão de pontos, toque em «Reduzir».



> Para ampliar a vista do padrão de pontos, toque em «Aumentar».



> Toque em «Mover vista».

> Mover a vista do desenho.

Inserir pontos



> Selecione um padrão de pontos, alfabeto ou casa de botão.

> Toque em «Designer de pontos».



> Para apresentar pontos de grelha, toque em «Mudar para grelha».

– Cada ponto inserido é colocado automaticamente no ponto de grelha mais próximo.



> Para selecionar o ponto após o qual inserir um novo, toque em «Avançar para cima».



> Para selecionar o ponto após o qual inserir um novo, toque em «Deslizar para baixo».

> Inserir pontos adicional.



> Para anular o último passo de trabalho, toque em «Anular entradas».



> Para repetir o último passo de trabalho, toque em «Recuperar entradas».

Mover os pontos



> Selecione um padrão de pontos, alfabeto ou casa de botão.



> Toque em «Designer de pontos».



> Toque em «Selecionar um ponto único».



> Toque em «Selecionar a partir de um ponto definido».

-  > Para adicionar o ponto anterior à seleção, toque em «Avançar para cima».
-  > Para adicionar o ponto seguinte à seleção, toque em «Deslizar para baixo».
- > Para mover os pontos selecionados na horizontal, rode o «Botão multifuncional superior».
- > Para mover os pontos selecionados na vertical, rode o «Botão multifuncional inferior».

Duplicar pontos

- > Selecione um padrão de pontos, alfabeto ou casa de botão.
- > Toque em «Designer de pontos».



- > Toque em «Selecionar um ponto único».



- > Toque em «Selecionar a partir de um ponto definido».



-  > Para adicionar o ponto anterior à seleção, toque em «Avançar para cima».

-  > Para adicionar o ponto seguinte à seleção, toque em «Deslizar para baixo».

-  > Toque em «Duplicar».



Apagar pontos

- > Selecione um padrão de pontos, alfabeto ou casa de botão.
- > Toque em «Designer de pontos».



- > Toque em «Selecionar um ponto único».



- > Toque em «Selecionar a partir de um ponto definido».



-  > Para adicionar o ponto anterior à seleção, toque em «Avançar para cima».

-  > Para adicionar o ponto seguinte à seleção, toque em «Deslizar para baixo».

-  > Para apagar todos os pontos selecionados no padrão de pontos, toque em «Apagar».



Ativar o ponto triplo

- > Selecione um padrão de pontos, alfabeto ou casa de botão.
- > Toque em «Designer de pontos».



- > Toque em «Selecionar a partir de um ponto definido».



-  > Para selecionar o ponto anterior, toque em «Avançar para cima».

-  > Para selecionar o ponto seguinte, toque em «Deslizar para baixo».

-  > Para definir o ponto triplo para os pontos marcados, toque em «Ponto triplo».



Imagem em espelho de padrões de pontos



- > Selecione um padrão de pontos, alfabeto ou casa de botão.
- > Toque em «Designer de pontos».



- > Toque em «Selecionar um ponto único».



- > Toque em «Selecionar todos os pontos».



- > Para espelhar todos os pontos na direção oposta, toque em «Imagem espelhada esquerda/direita».



- > Para espelhar todos os pontos na direção longitudinal, toque em «Imagem espelhada cima/baixo».

Inverter a sequência de pontos



- > Selecione um padrão de pontos, alfabeto ou casa de botão.
- > Toque em «Designer de pontos».



- > Toque em «Selecionar um ponto único».



- > Toque em «Selecionar todos os pontos».



- > Toque em «Inverter a sequência de pontos».

Desenhar um padrão de pontos do início



- > Selecione um padrão de pontos, alfabeto ou casa de botão.
- > Toque em «Designer de pontos».



- > Toque em «Resultado virtual».

Determinar a largura do padrão de pontos

A largura do padrão de pontos está limitada a 9 mm. Para costurar padrões mais largos, por exemplo, padrões com movimentação lateral, é necessário desativar a limitação.



- > Selecione um padrão de pontos, alfabeto ou casa de botão.
- > Toque em «Designer de pontos».



- > Para desativar a limitação, toque em «Limitar a largura do padrão».
- > Para ativar a limitação, toque novamente em «Limitar a largura do padrão».

5.9 Pontos de remate

Remate a costura com o botão «Remate»

O botão «Pontos de remate» pode ser programado com vários pontos de remate.



- > Prima o botão «Pontos de remate» antes de começar a coser.
 - O padrão de pontos/a combinação de padrões de pontos é rematado(a) com o número de pontos programados quando é iniciada a costura.

- > Pressione o botão «Pontos de remate» enquanto cose.
 - A máquina irá para imediatamente e rematar com o numero de pontos de segurança programados.

Rematar com o botão «Final do padrão»

O botão «Fim de padrão» pode ser programado com vários pontos de remate.



- > Prima o botão «Fim de padrão» antes ou durante a costura.
 - Enquanto costura, um ícone de paragem indica que a função está ativada e o padrão de pontos ou a combinação atual de um padrão de pontos será rematada no final com o número programado de pontos.

5.10 Compensação de altura de camadas irregulares

Se o calcador está em um ângulo costura sobre uma costura grossa, o arrastador não consegue segurar o tecido e o projeto de costura não pode ser costurado corretamente.

- > Coloque 1 – 3 placas compensadoras conforme o necessário a partir da parte de trás do calcador perto da agulha para nivelar a camada de tecido.

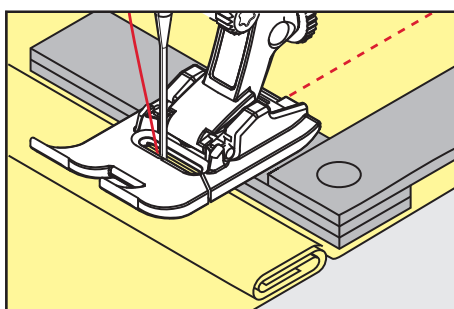

- O calcador é nivelado com o projeto de costura.
- > Coloque 1 – 3 placas compensadoras conforme o necessário a partir da frente do calcador perto da agulha para nivelar a camada de tecido.

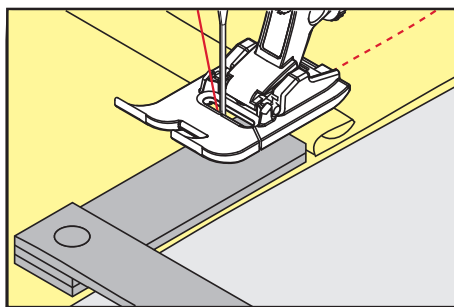

- O calcador é nivelado com o projeto de costura.
- > Costure até todo o calcador passar a costura espessa.
- > Retire as placas da compensação de altura.

5.11 Costurar cantos

Ao costurar cantos, apenas uma pequena secção do tecido se encontra, efetivamente, no arrastador. Por isso, não consegue segurar bem o tecido. A ferramenta para compensação da altura permite a alimentação regular do tecido.

- > Quando atingir a borda do tecido, pare o processo de costura com agulha na posição para baixo.
- > Levante o calcador.
- > Vire o tecido e coloque na posição desejada.
- > Coloque 1 – 3 placas compensadoras conforme necessário à direita do pé calcador próximo do projeto de costura.

- > Baixe o calcador.

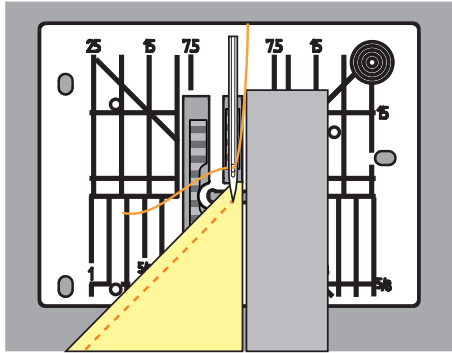

- > Continue até o projeto de costura estar de novo no arrastador.































6 Pontos utilitários

6.1 Visão geral de pontos práticos



Padrões de pontos	Número do ponto	Nome	Descrição
---	1	Ponto reto	Para fazer costuras, pespontos e alinhavos.
∩	2	Ziguezague	Para fazer acabamentos de bordas, costuras elásticas, aplicar rendas e elásticos.
∪	3	Vari-Overlock	Para fazer acabamentos de bordas, coser dois tecidos e fazer simultaneamente acabamentos em tecidos elásticos.
∩	4	Ponto corrido	Para cerzir e reforçar bordas de tecidos ou aplicar rendas ou fitas de borracha.
- - -	5	Programa de Remate	Para rematar automaticamente no início da costura com pontos de avanço e recuo.
---	6	Ponto reto triplo	Para costuras reforçadas em tecidos grossos e efeitos decorativos.
∩	7	Ziguezague triplo	Para costuras duradouras em tecidos resistentes, pespontos visíveis e costuras decorativas.
⊗	8	Ponto favo de mel	Para tecidos e bainhas elásticos, incluindo com fios elásticos.
∪	9	Bainha invisível	Para pespontos invisíveis na maior parte dos tipos de tecido e para debruns em jérsei macio e tecidos finos.
∩	10	Overloque duplo	Para unir e fazer acabamentos em tecidos elásticos.

Padrões de pontos	Número do ponto	Nome	Descrição
	11	Ponto super elástico	Para costuras abertas e altamente elásticas.
	12	Ponto de franzido	Para unir com fitas de borracha e para costuras planas em tecidos de grossura média.
	13	Overloque elástico	Para coser e simultaneamente fazer acabamentos em tecidos elásticos, bem como para costuras planas.
	14	Ponto tricô	Para pespontos e costuras visíveis em lingerie e camisolas e para remendar malhas.
	15	Ponto universal	Para costuras planas, pespontos visíveis e costuras decorativas em tecidos resistentes, tais como feltro e pele, e para coser fitas de borracha.
	16	Costura em ziguezague	Para acabamento e reforço de bordas de tecidos, para costurar fitas de borracha e fazer costuras decorativas.
	17	Pontos de Licra	Para costuras planas pespontos visíveis em tecidos de licra e para costurar em roupas modeladoras.
	18	Ponto elástico	Para costuras extensíveis e pespontos em produtos tecidos e produtos de malha.
	19	Overloque reforçado	Para costuras em overloque ou costuras planas em tecidos de malha de média espessura e toalhas.
	20	Overloque para malhas	Para costuras extensíveis e pespontos em produtos tecidos e produtos de malha, para costura e acabamento.
	21	Pontos de alinhavo	Para alinhar costuras e pespontos e para projetos de quilt.
	22	Programa de cerzido simples	Para cerzir automaticamente em tecidos finos ou grossos.
	23	Programa de cerzir reforçado	Para cerzir automaticamente em materiais resistentes.
	24	Programa de travete	Para reforçar aberturas de bolsos e casas de botões e costurar fivelas de cintos.

Padrões de pontos	Número do ponto	Nome	Descrição
	25	Programa de travete	Para reforçar aberturas de bolsos, costurar fivelas de cintos e rematar finais de costuras.
	26	Programa de ponto em flecha	Para reforçar aberturas de bolsos, fechos de correr e cortes em tecidos de média espessura ou grossos.
	27	Ponto em flecha pequeno	Para reforçar aberturas de bolsos, fechos de correr e cortes em tecidos finos ou de média espessura.
	29	Ponto estreito invisível	Para pespontos invisíveis e debruns em tecidos leves, finos e macios.
	31	Ponto reto triplo com ponto longo	Para costuras duradouras em tecidos resistentes, por ex. costuras visíveis e decorativas.
	32	Ponto reto único	Como ponto de união em combinação com um ponto reto.
	33	Ponto triplo reto simples	Como ponto de união em combinação com três pontos retos únicos.
	34	Ponto de cerzir	Para cerzir com a função "Retrocesso rápido".
	35	Ponto de overloque aberto	Para unir e fazer acabamentos em tecidos elásticos com rebordo reforçado.
	36	Overloque	Para malhas de peso médio.
	37	Ponto de overloque reforçado	Para coser e acabar e reforçar em simultâneo tecidos elásticos.
	38	Ponto de cadeia	Para ornamentar e reforçar a maior parte dos produtos tecidos.
	39	Ponto de efeito de cobertura	Para fazer costuras e pespontos decorativos em peças de malha grossa e tecidos.
	40	Ponto de efeito de cobertura	Para fazer costuras e pespontos decorativos em peças de malha grossa e tecidos.

6.2 Coser com ponto reto

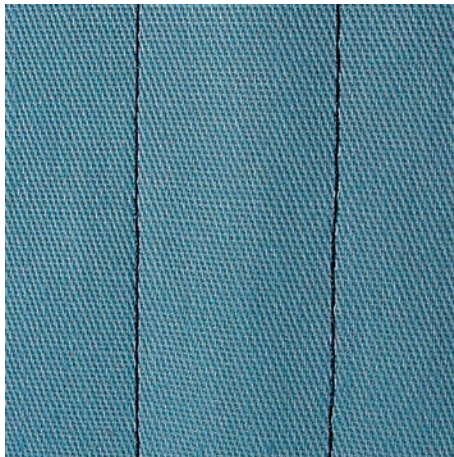

Ajuste o comprimento do ponto para o projeto de costura, p. ex., um ponto longo para ganga (aprox. 3 – 4 mm) e um ponto curto para tecidos delicados (aprox. 2 – 2,5 mm). Ajuste o comprimento do ponto em função da espessura da linha, p. ex., um ponto longo (aprox. 3 – 5 mm) para pesponto com trança decorativa.

Pré-requisito:

- O Calçador de padrão de retrocesso #1C/1D está instalado.



- > Toque em «Pontos utilitários».
- > Selecione Ponto reto No. 1.

6.3 Rematar com o programa de remate automático

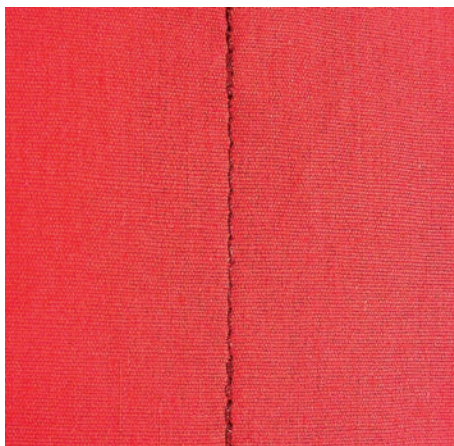

Devido a um número determinado de 6 pontos costurados para a frente e 6 pontos costurados para trás, o remate é regular.

Pré-requisito:

- O Calçador de padrão de retrocesso #1C está instalado.



- > Toque em «Pontos utilitários».
- > Selecione Programa de Remate No. 5.
- > Pressione o pedal.



- > Faça a costura no comprimento desejado.
- > Prima o botão «Retrocesso rápido».
- A máquina remata automaticamente e para no final do programa de remate.

6.4 Costurar no fecho

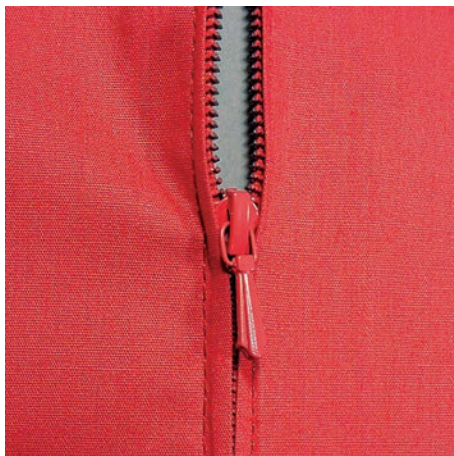

Como a alimentação do tecido pode ser difícil quando começar a costurar, é recomendável prender os fios firmemente ou puxar o tecido ligeiramente para trás para alguns pontos ou costurar em reverso 1 – 2 cm primeiro.



- > Instale o Calcador de padrão de retrocesso #1C.
- > Toque em «Pontos utilitários».
- > Selecione Ponto reto No. 1.
- > Cosa a costura até onde o fecho começa.
- > Costure os pontos de remate.
- > Feche o fecho no comprimento com pontos longos.
- > Finalize as costuras.
- > Passe a costura a ferro.
- > Abra o comprimento do fecho.
- > Alinhe o fecho por debaixo do tecido para que as dobras do tecido se encontrem ao centro do fecho.
- > Abra o fecho alguns centímetros.
- > Instale o Calcador para fechos #4D.
- > Movimente a posição da agulha para a direita.
- > Use o sistema mãos livres para levantar o calcador e posicionar o projeto de costura.
- > Comece a costurar do lado superior esquerdo.
- > Guie o calcador para que a agulha costure ao longo dos dentes do fecho.
- > Pare em frente ao puxador do fecho com a agulha para baixo.
- > Levante o calcador.
- > Feche o fecho.
- > Continue a costurar e pare na frente da base do fecho com a posição da agulha para baixo.
- > Levante o calcador e vire o projeto de costura.
- > Costure o outro lado do fecho e pare com a agulha na posição para baixo.
- > Levante o calcador e vire o projeto de costura.
- > Costure o segundo lado de baixo para cima.

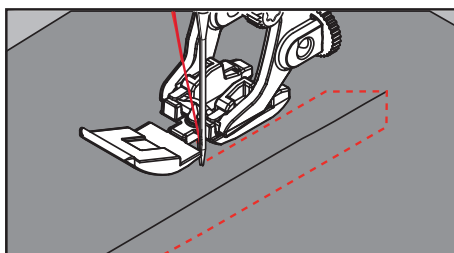

6.5 Costurar ambos os lados do fecho de baixo para cima

Para tecidos com pelo, como veludo, é recomendado que costure o fecho em ambos os lados de baixo para cima.



Com tecidos firmes ou com malha muito densa, recomendamos usar uma agulha de tamanho 90 – 100. Isto resulta numa formação de pontos regular.



- > Instale o Calcador de padrão de retrocesso #1C.
- > Toque em «Pontos utilitários».
- > Selecione Ponto reto No. 1.
- > Cosa a costura até onde o fecho começa.
- > Costure os pontos de remate.
- > Feche o fecho no comprimento com pontos longos.
- > Finalize as costuras.
- > Passe a costura a ferro.
- > Abra o comprimento do fecho.
- > Alinhave o fecho por debaixo do tecido para que as dobras do tecido se encontrem ao centro do fecho.
- > Instale Calcador para fechos #4D.
- > Movimente a posição da agulha para a direita.
- > Use o sistema mãos livres para levantar o calcador e posicionar o projeto de costura.
- > Inicie a costura pelo centro da costura na extremidade do fecho.
- > Costure na diagonal ao longo da borda dos dentes do fecho.
- > Costure o primeiro lado (1) de baixo para cima.
- > Pare em frente ao puxador do fecho com a agulha para baixo.
- > Levante o calcador.
- > Abra o fecho o máximo possível para trás do calcador.
- > Baixe o calcador e continue a costurar.
- > Movimente a posição da agulha para a esquerda.
- > Costure o segundo lado (2) exatamente da mesma forma de baixo para cima.

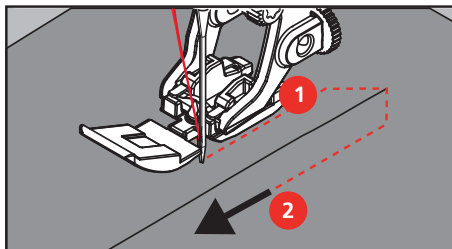

6.6 Costurar o ponto reto triplo



O ponto reto triplo é especialmente utilizado em costuras duradouras e em tecidos densos e firmes como ganga. Para tecidos firmes ou densos, é recomendado usar o calcador de ganga #8. Irá ajudar a costurar ganga ou lona. Para pontos decorativos superiores e comprimento de ponto alongado.

- > Instale o Calcador de padrão de retrocesso #1C/1D.
- > Toque em «Pontos utilitários».
- > Selecione Ponto reto triplo No. 6.



6.7 Costurar triplo ziguezague

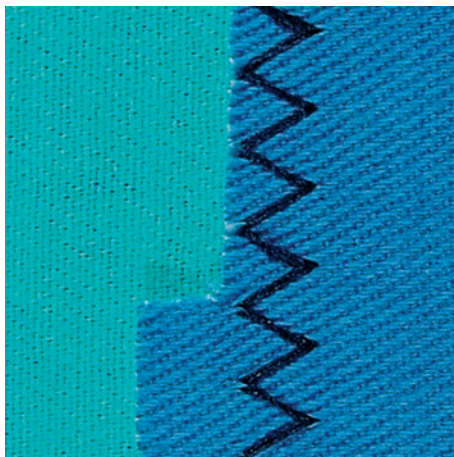

Em tecidos firmes, particularmente ganga, Coberturas e alças. Bainhas em itens que são frequentemente lavados. Finalize o limite da bainha primeiro.

- > Instale o Calcador de padrão de retrocesso #1C/1D.
- > Toque em «Pontos utilitários».
- > Selecione Ziguezague triplo No. 7.



6.8 Cerzido manual

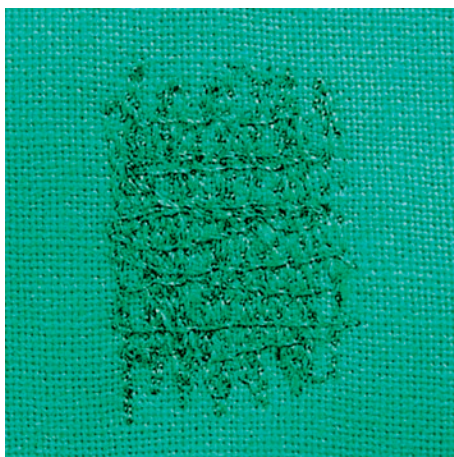

Usado para cerzir buracos ou áreas desgastadas em todos os tipos de tecido.

Se a linha estiver corrida em cima do tecido e isso resultar numa má formação de pontos, abrande o movimento da costura. Se existirem nós no lado errado do tecido, acelere o movimento da costura. Se a linha se partir, guie a costura de forma mais uniforme.

- > Instale o Bastidor de cerzir #9.
- > Toque em «Pontos utilitários».
- > Selecione Ponto reto No. 1.
- > Baixe o arrastador.
- > Fixe a mesa extensível deslizante com braço livre.



- > Coloque o projeto de costura no bastidor redondo de bordado (Acessório opcional).
 - A área de cerzir fica tensa uniformemente e não pode ser distorcida.
- > Costure a partir da esquerda para a direita, guie o tecido com a mão uniformemente sem exercer pressão.
- > Movimente em curvas quando muda de direção, para evitar buracos e quebra de linha.
- > Trabalhe as bordas em comprimentos irregulares, para que a linha seja melhor distribuída sobre o tecido.

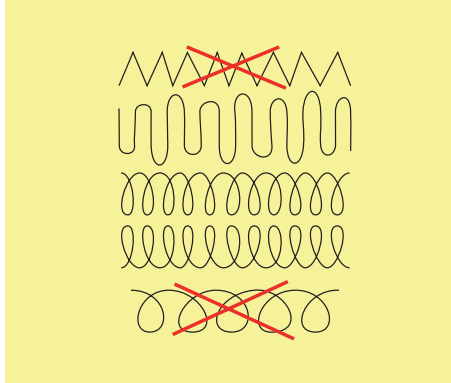

- > Costure as primeiras linhas, não muito juntas e além da área desgastada.
- > Costure as linhas em comprimentos irregulares.

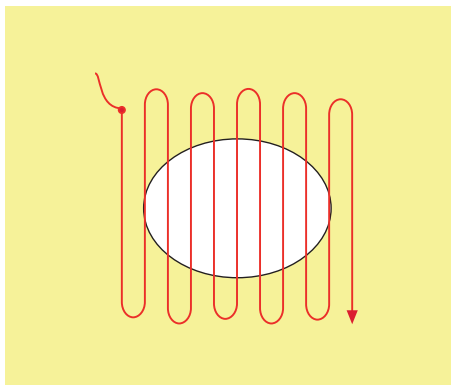

- > Rode o projeto de costura 90°.
- > Costure as primeiras linhas não muito perto.

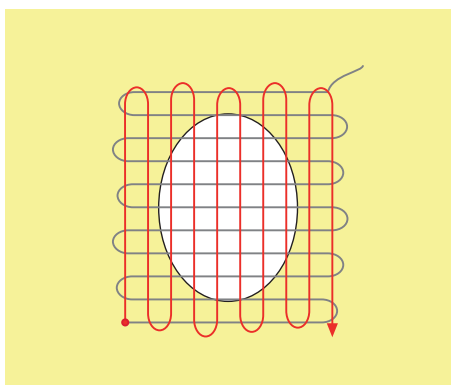

- > Rode o projeto de costura 180°.

- > Costure outra linha solta.

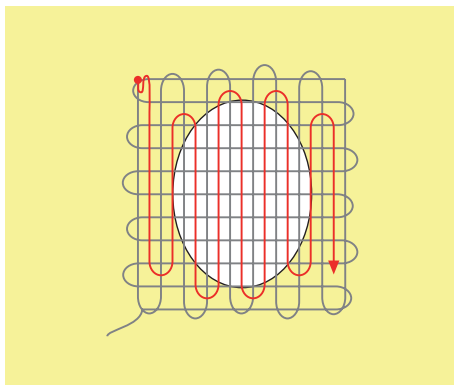

6.9 Cerzir automático



O Programa de Cerzir Simples No. 22 é especialmente adequado para cerzir rapidamente zonas desgastadas ou rasgadas. Recomenda-se que use materiais finos como reforço de zonas desgastadas ou rasgadas ou que cole uma estabilizador adesivo. O Programa de Cerzir Simples No. 22 substitui as linhas longitudinais em todos os tecidos. Se a área cerzida ficar disforme, corrija com o equilíbrio.

- > Monte o Calcador de padrão de retrocesso #1C ou Calcador de caseado com deslizante #3A.
- > Toque em «Pontos utilitários».
- > Selecione Programa de cerzido simples No. 22.
- > Coloque tecidos leves no bastidor para bordado redondo (acessório opcional).
 - A área de cerzir fica tensa uniformemente e não pode ser distorcida.
- > Comece a costurar no lado superior esquerdo.
- > Costure a primeira linha.
- > Pare a máquina.
- Ⓚ > Prima o botão «Retrocesso rápido».
 - O comprimento é programado.
- > Termine de costurar o programa de cerzir.
 - A máquina para automaticamente.

6.10 Cerzido reforçado, automático



O Programa de Cerzir Reforçado No. 23 é especialmente adequado para cerzir rapidamente zonas desgastadas ou rasgadas. O Programa de Cerzir Reforçado No. 23 substitui as linhas longitudinais em todos os tecidos.



Se o programa de cerzir não cobrir toda a área gasta ou danificada, recomenda-se reposicionar o trabalho e voltar a costurar com o programa de cerzir. O comprimento está programado e pode ser repetido quanto o necessário.



- > Coloque o Calcador de caseado com deslizante #3A.
- > Toque em «Pontos utilitários».
- > Selecione Programa de cerzir reforçado No. 23.
- > Coloque tecidos leves no bastidor para bordado redondo (acessório opcional).
 - A área de cerzir fica tensa uniformemente e não pode ser distorcida.
- > Comece a costurar no lado superior esquerdo.
- > Costure a primeira linha.
- > Pare a máquina.



- > Prima o botão «Retrocesso rápido».
 - O comprimento do cerzido é programado.
- > Termine de costurar o programa de cerzir.
 - A máquina para automaticamente.

6.11 Cerzir reforçado

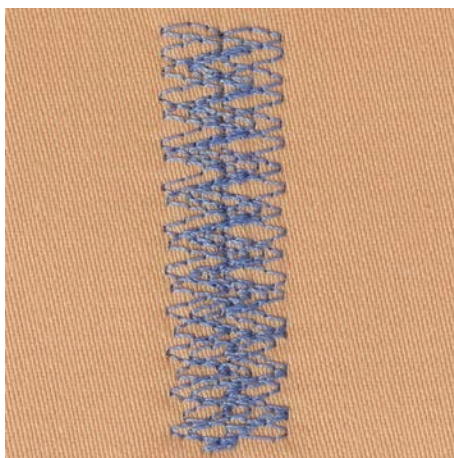

O Ponto de cerzir No. 34 é particularmente adequado para áreas danificadas em tecidos pesados ou robustos, p. ex., gangas e vestuário de trabalho.

- > Monte o Calcador de padrão de retrocesso #1C.



- > Toque em «Pontos utilitários».
- > Selecione Ponto de cerzir No. 34.
- > Costure a primeira linha. Comece no lado superior esquerdo.



- > Quando tiver atingido o comprimento pretendido, prima o botão «Retrocesso rápido».
 - A máquina costura em reverso.



- > Quando tiver atingido o comprimento pretendido, volte a premir o botão «Retrocesso rápido».
- > Repita o processo até encher a largura pretendida.

6.12 Finalizar bordas



Ziguezague No. 2 é adequado para todos os materiais. Pode ser usado para costuras elásticas bem como para costuras decorativas. Use a linha de cerzir para tecidos finos. Quando costura com o ponto cheio, recomenda-se selecionar um ponto de ziguezague denso e curto com um comprimento de ponto de 0,3 – 0,7 mm. O ponto cheio pode ser usado para apliques e para bordados.

Pré-requisito:

- O rebordo do tecido deve ficar plano e não enrolar.



- > Coloque o Calcador de padrão de retrocesso #1C.
- > Toque em «Pontos utilitários».
- > Selecione Ziguezague No. 2 ou Ponto cheio No. 1315.
- > Não selecione um ponto muito aberto ou muito longo.
- > Guie o rebordo do tecido para o centro do calcador, de modo a que a agulha entre no tecido num lado e do outro fique fora.

6.13 Costura overloque duplo



Costura overloque duplo é apropriada para malhas soltas e costurar através de costuras em malhas. Quando trabalha com jersey, deve usar uma agulha de jersey de modo a não danificar o tecido. Quando costura tecidos elásticos, use agulhas para tecidos elásticos.

- > Monte o Calcador de padrão de retrocesso #1C ou Calcador overloque #2A.
- > Toque em «Pontos utilitários».
- > Selecione Overloque duplo No. 10.

6.14 Pesponto estreito

- > Coloque o Calcador para ponto invisível #5 ou Calcador de bordas #10/10C/10D.
- > Toque em «Pontos utilitários».
- > Selecione Ponto reto No. 1.
- > Coloque o rebordo contra a guia esquerda do calcador para pontos invisíveis.
- > Selecione a posição da agulha para a esquerda à distancia desejada do limite.

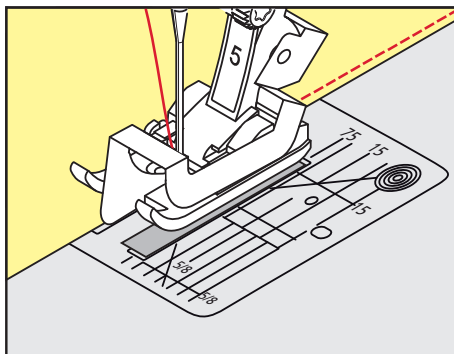

6.15 Pesponto largo

- > Coloque o Calcador de padrão de retrocesso #1C.
- > Toque em «Pontos utilitários».
- > Selecione Ponto reto No. 1.
- > Guie o rebordo ao longo do calcador ou a uma distância de 1 – 2,5 cm ao longo das marcas da placa de pontos.
- > Selecione a posição da agulha na distancia pretendida ao rebordo.

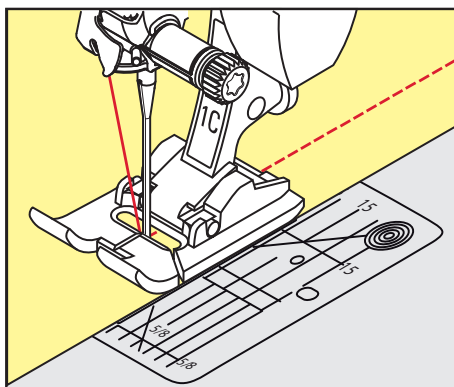

6.16 Costura na borda usando o guia de costura

Quando for costurar linhas paralelas mais amplas, recomenda-se usar o guia de costura ao longo da costurada de linhas.

- > Coloque o Calcador de padrão de retrocesso #1C.
- > Toque em «Pontos utilitários».
- > Selecione Ponto reto No. 1.
- > Solte o parafuso na parte de trás do calcador.
- > Insira o guia de linha no orifício do calcador.
- > Ajuste a largura conforme pretendido.
- > Aperte o parafuso.

- > Guie a sua costura com o guia de costura.

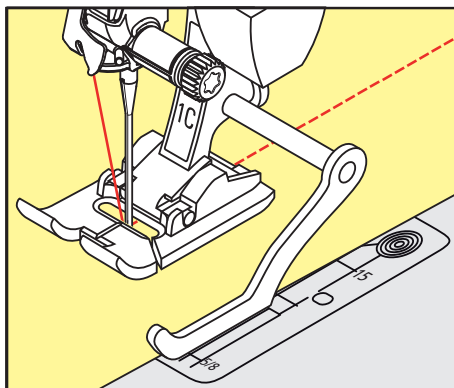

6.17 Costurar bordas de bainhas

Ao usar o Calcador para ponto invisível #5, recomenda-se que selecione a posição de agulha mais para a esquerda ou para a direita. Com o Calcador de padrão de retrocesso #1C e Calcador de bordas #10/10C/10D, todas as posições da agulha são possíveis.

- > Coloque o Calcador para ponto invisível #5 ou o Calcador de padrão de retrocesso #1C ou o Calcador de bordas #10/10C/10D.
- > Toque em «Pontos utilitários».
- > Selecione Ponto reto No. 1.
- > Coloque a borda da bainha superior interior do lado direito da guia do calcador de ponto invisível.
- > Selecione a posição da agulha direita para costurar ao longo da borda superior.

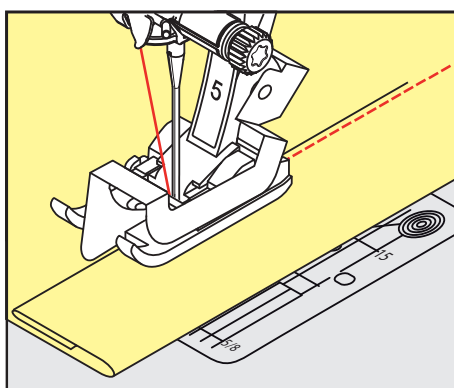

6.18 Costurar bainhas invisíveis

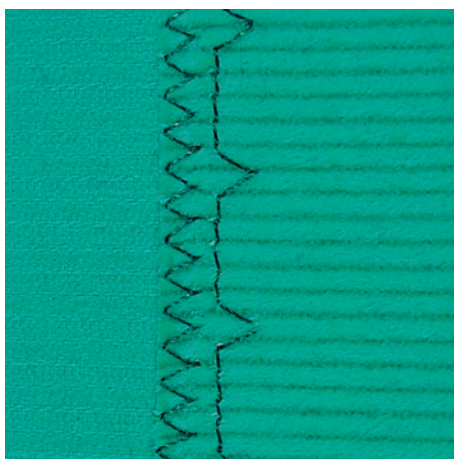

Para bainhas invisíveis em tecidos de espessura média a grossa, lã e tecidos mistos.



Pré-requisito:

- As bordas do tecido estão terminadas.
- > Coloque o Calcador para ponto invisível #5.
- > Toque em «Pontos utilitários».
- > Selecione Bainha invisível No. 9.
- > Dobre o tecido de modo a que a borda de tecido acabada se encontre do lado direito.
- > Coloque o tecido debaixo do calcador e mova a dobra da bainha contra a guia de metal do calcador.
- > Guie a borda dobrada uniformemente ao longo do guia de metal do calcador, para costurar os pontos uniformemente e em profundidade.
 - Certifique-se que a agulha penetra apenas a borda da dobra.
- > Depois de coser cerca de 10 cm, verifique ambos os lados do tecido e ajuste a largura se necessário.

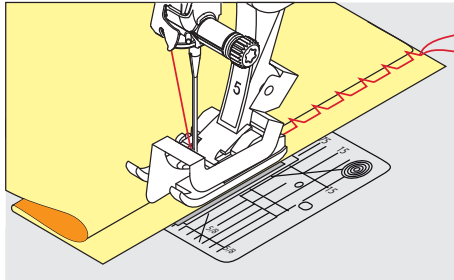

6.19 Costurar bainhas visíveis



A bainha visível é especialmente adequada para bainhas elásticas em algodão, lã, materiais sintéticos ou misturas.

- > Coloque o Calcador de padrão de retrocesso #1C/1D.
- > Toque em «Pontos utilitários».
- > Selecione Ponto tricô No. 14.
- > Passe a ferro a bainha e alinhe se necessário.
- > Se necessário, reduza a pressão do calcador.
- > Costure a bainha na profundidade pretendida no lado direito.
- > Apare o excesso de tecido do lado avesso do tecido.



6.20 Costurar costuras de união planas

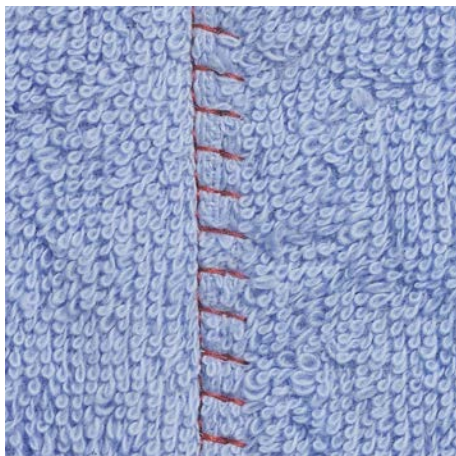

As costuras planas são especialmente usadas em várias camadas de tecido ou em tecidos grosso como o turco, feltro ou pele.

- > Coloque o Calcador de padrão de retrocesso #1C.
- > Toque em «Pontos utilitários».
- > Selecione Overloque elástico No. 13.
- > Sobrepor as bordas do tecido.
- > Costure ao longo da borda do tecido.
- > Para obter uma costura plana e duradoura, certifique-se de que a agulha atravessa o tecido de uma ponta à outra.

6.21 Costurar pontos de alinhavo

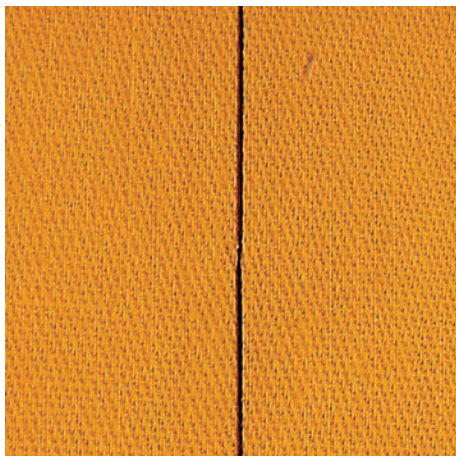

Para alinhavar é recomendado que use uma linha de cerzir fina. Assim, será mais fácil removê-la. Com o Ponto de Alinhavo No. 21, é cosido cada quarto ponto. O ponto mais comprido atinge até 24 mm quando é selecionado um comprimento de ponto de 6 mm. O comprimento de ponto recomendado é 3,5 – 5 mm. O Ponto de Alinhavo é adequado para projetos de costura que requeiram pontos muito compridos.

- > Coloque o Calcador de padrão de retrocesso #1C/1D.
- > Toque em «Pontos utilitários».
- > Selecione Pontos de alinhavo No. 21.
- > Selecione o comprimento de ponto.
- > Coloque a camada de tecido no angulo correto de alinhavo para prevenir as camadas de escorregar.
- > Faça 3 a 4 pontos de remate no início e no fim.

7 Pontos decorativos









7.1 Visão Geral Pontos Decorativos

Os pontos decorativos mais fáceis ou mais difíceis destacam-se dependendo do tipo de tecido.

- Os pontos decorativos programados com pontos retos são particularmente adequados para tecidos leves, por exemplo o Ponto decorativo No. 101
- Os pontos decorativos programados com pontos triplos retos ou com alguns pontos cheios são particularmente adequados para tecidos médios, por exemplo o Ponto decorativo No. 107.
- Os pontos decorativos programados com pontos cheios são particularmente adequados para tecidos pesados, por exemplo, o Ponto decorativo No. 401.

Para uma formação de pontos perfeitos é vantajoso usar a mesma cor de linha para a linha superior e a linha da bobina e um estabilizador. Com tecidos de pelúcia ou de fibras longas, é recomendado usar um estabilizador hidrossolúvel adicional que pode ser facilmente removido após a costura, do lado direito do tecido.



Ponto decorativo	Categoria	Nome
	Categoria 100	Pontos naturais
	Categoria 200	Pontos naturais com movimentação lateral
	Categoria 300	Pontos cruzados
	Categoria 400	Pontos cheios
	Categoria 500	Pontos cheios com movimentação lateral
	Categoria 600	Pontos geométricos
	Categoria 700	Pontos tradicionais
	Categoria 800	Pontos tradicionais com movimentação lateral
	Categoria 900	Pontos infantis

Ponto decorativo	Categoria	Nome
	Categoria 1000	Pontos infantis com movimentação lateral
	Categoria 1200	Pontos de filigrana com movimentação lateral
	Categoria 1400	Afunilamento
	Categoria 1500	Pontos Skyline (pontos especiais)
	Categoria 1600	Pontos de quilting com movimentos laterais
	Categoria 1700	Internacional
	Categoria 2000	Estações
	Categoria 2200	Desporto e hobbies

7.2 Bobine work

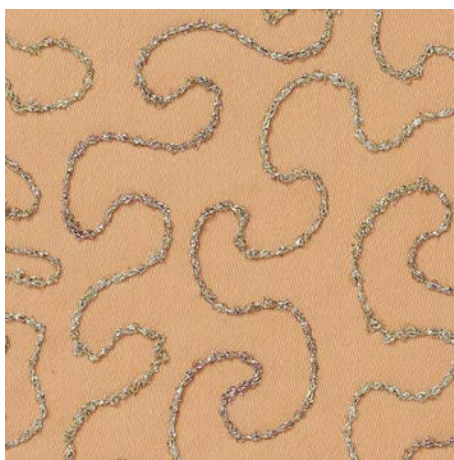

A bobina pode ser cheia com diferentes materiais de linha. Para costura mãos livres para adicionar textura. Este método é similar à costura de mãos livres "normal", mas é feito do lado do **avesso** do tecido.

Reforce a área que vai costurar com estabilizador de bordados. O desenho pode ser desenhado no lado do avesso do tecido. Também pode desenhar o desenho no lado direito do tecido. As linhas podem ser seguidas com ponto reto guiado livremente usando linhas de poliéster, algodão ou rayon. As linhas de pontos são visíveis no lado frontal do tecido, e servem como referência para a costura com a linha de bobina.

A função do BSR pode ser usada para costurar com a bobina (BobinWork). É aconselhado fazer o projeto com uma velocidade constante, seguindo as linhas dos motivos desenhados. O estabilizador deve ser removido depois de costurar.

Costure primeiro uma amostra para verificar qual é o resultado no lado do avesso do tecido.

Nem todos os pontos decorativos são adequados para esta técnica. Os pontos decorativos simples são os que permitem obter melhores resultados. Evite pontos compactos e pontos cheios.

ATENÇÃO**Bobine inapropriada está a ser usada**

Danos da caixa da bobine.

- > Use a bobine de bobine work (acessório opcional).



- > Monte o Calçador aberto para bordados #20C/20D.
- > Toque em «Pontos decorativos».
- > Selecione um ponto decorativo apropriado.
- > Rode o «Botão multifuncional superior» e o «Botão multifuncional inferior» para ajustar o comprimento e largura do ponto de forma a que quando cose com linha mais grossa obtenha uma formação perfeita dos pontos.



- > Toque em «i-Dialog».



- > Toque em «Ponto comprido».
 - É costurado cada segundo ponto.



- > Para ajustar a tensão da linha superior, toque em «Tensão da linha superior».

7.3 Alterar a densidade do ponto

Com certos pontos decorativos (por ex. o No. 401), a densidade do ponto pode ser alterada. Se a densidade do ponto for diminuída, a distância do ponto é alargada. Se a densidade do ponto for aumentada, a distância do ponto é diminuída. O comprimento programado do ponto não é afetada.

- > Selecione um ponto decorativo.



- > Toque em «i-Dialog».



- > Toque em «Alterar o comprimento do padrão/a densidade do ponto».
- > Defina a densidade do ponto (1).



7.4 Afunilamento

Visão geral do afunilamento



- | | | | |
|---|---------------------------------------|----|---|
| 1 | «Programar o comprimento da secção 2» | 6 | «Afunilar manual» |
| 2 | «Repetição de padrão» | 7 | «Configuração de afunilamento» |
| 3 | «Ajustar comprimentos» | 8 | «Costurar para trás» |
| 4 | «Imagem espelhada esquerda/direita» | 9 | «Guardar as definições do padrão de pontos» |
| 5 | «Equilíbrio» | 10 | «Repor padrão de pontos» |

Alterar pontos de um padrão de pontos

O afunilar é uma técnica em que os padrões de pontos chegam a um ponto no início e no fim. Estão disponíveis 4 pontas de padrões de pontos. Além disso, as pontas do padrão de pontos também podem ser determinadas individualmente.



- > Toque em «Pontos decorativos».
- > Selecione um padrão de pontos da categoria 1400.



- > Toque em «i-Dialog».



- > Toque em «Configuração de afunilamento».
- > Selecione o ponto pretendido do padrão de pontos no lado direito do ecrã.



- > Para personalizar as pontas do padrão de pontos, toque em «Definir as pontas do padrão de pontos».
- > Para alterar as pontas do padrão de pontos, toque em «Menos» no lado superior direito do ecrã ou em «Mais».

- > Para alterar o comprimento das pontas do padrão de pontos, toque em «Menos» no lado inferior direito do ecrã ou em «Mais».



Afunilar costura

As alterações ao padrão de pontos selecionados são guardadas automaticamente. No Modo Manual, as alterações são rejeitadas depois de voltar a selecionar o padrão de pontos.



- > Toque em «Pontos decorativos».
- > Selecione um padrão de pontos da categoria 1400.



- > Toque em «i-Dialog».



- > Para não guardar alterações ao padrão de pontos, toque em «Afunilar manual».



- > Para guardar automaticamente as alterações ao padrão de pontos, toque em «Programar o comprimento da secção 2».



- > Para começar a costurar, prima o botão «Iniciar/parar» ou prima o pedal.



- > Prima o botão «Retrocesso rápido» assim que for atingido o comprimento pretendido na secção central do afunilamento.
 - A máquina costura todo o padrão de pontos e para automaticamente.

Costurar afunilamento automaticamente



- > Toque em «Pontos decorativos».
- > Selecione um padrão de pontos da categoria 1400.



- > Toque em «i-Dialog».



- > Toque em «Ajustar comprimentos».
- > Para ajustar o comprimento, toque em «Botão multifuncional superior» ou «Botão multifuncional inferior».

- > Para começar a costurar, prima o botão «Iniciar/parar» ou prima o pedal.
 - A máquina costura todo o padrão de pontos e para automaticamente.

7.5 Costurar pontos cruz

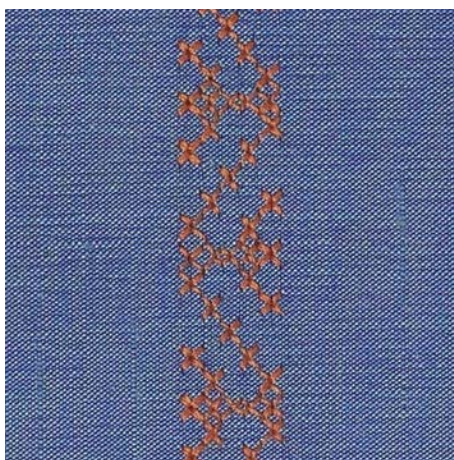

O bordado de ponto cruz é uma técnica tradicional e um complemento para outros pontos decorativos. Se o ponto de cruz for cosido em tecidos com textura de linho, irão parecer-se feitos à mão. Quando os pontos cruz são cosidos com fio de bordar, o padrão de pontos parece mais cheio. O ponto cruz é usado particularmente para artigos de decoração, barras em peças de roupa e para decoração, no geral. Com a primeira linha como referencia para as próximas, é importante que a primeira linha fique numa linha reta.

- > Coloque o Calgador de padrão de retrocesso #1C/1D ou Calgador aberto para bordados #20C/20D.
- > Selecione um ponto cruz da categoria 300 e faça as combinações desejadas.
- > Costure a primeira linha usando o guia de costura para costurar uma linha reta.
- > Costure a segunda linha próximo da primeira a uma distância de uma largura de calcador ou usando a guia.

7.6 Franzir

Nervuras

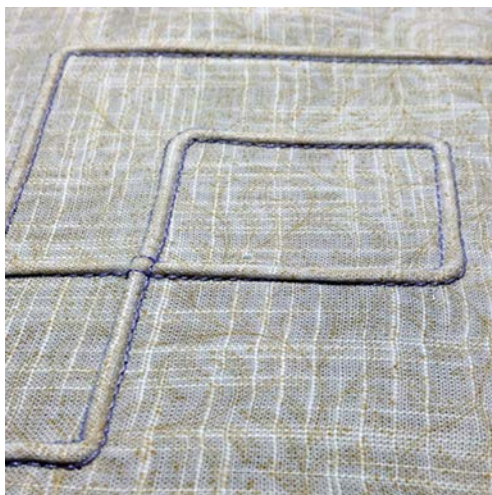

Nervuras são dobras estreitas costuradas, que normalmente são costuradas em tecidos antes de serem cortados em pedaços para as peças ou projetos de costura. Eles são adequados para enfeitar o projeto ou em combinação com outras técnicas de bordar tradicionais. A utilização de um calcador de nervuras pode facilitar consideravelmente estes trabalhos. A técnica faz reduzir o tamanho de um pedaço de tecido. É sempre aconselhado planear em suficiente tecido.

Visão geral de nervuras

Calçador de nervuras	Número	Descrição
	#30 (acessório opcional)	3 ranhuras Para tecidos de grande peso. Em combinação com a agulha dupla de 4 mm
	#31 (acessório opcional)	5 ranhuras Para tecidos de grande e médio peso. Em combinação com a agulha dupla de 3 mm
	#32 (acessório opcional)	7 ranhuras Para tecidos de pequeno ou médio peso. Em combinação com a agulha dupla de 2 mm
	#33 (acessório opcional)	9 ranhuras Para tecidos muito leves (sem fio extra). Com agulha dupla para 1 ou 1,6 mm
	#46C (acessório opcional)	5 ranhuras Em combinação com a agulha dupla de 1,6 – 2,5 mm Para tecidos de muito pouco ou médio peso.

Trabalhar com fio

As nervuras tornam-se mais distintas e com aspeto de relevo quando costuradas com cordão suplementar. Escolha um cordão que encaixe bem nas ranhuras do respetivo calçador. O cordão deve ser de cor resistente e à prova de encolher.

- > Desligue a máquina.
- > Retire a agulha.
- > Retire o calçador.
- > Retire a placa de pontos.
- > Abrir a tampa da bobina.
- > Puxe o fio através da abertura de baixo da lançadeira e através da abertura da placa de pontos.
- > Substitua a placa de pontos.
- > Feche a tampa da lançadeira.

- > Verifique que o fio passa através do orifício para a linha na cobertura da bobina.

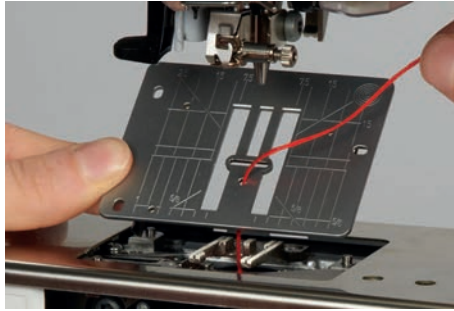

- > Coloque o carrinho na joelheira.

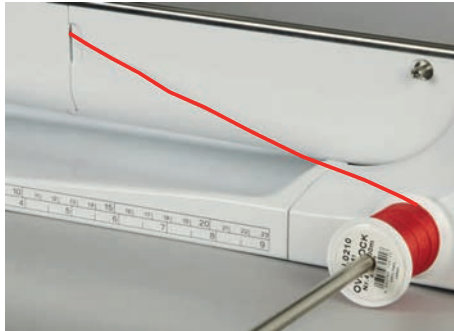

- > Verifique que o fio passa facilmente.
- > Se a linha não passar facilmente na tampa da lançadeira, deixe-a aberta.
- > Se a tampa da lançadeira estiver aberta, desative o indicador de linha da bobina no programa de configurações.
 - O fio desliza pelo avesso do tecido e é costurado por cima da linha da bobina.

Costurar nervuras

- > Introduza a agulha dupla correspondente.
- > Enfiar a linha na agulha dupla.
- > Comando de passagem da linha.
- > Costurar a primeira nervura.
- > Coloque a primeira nervura numa das ranhuras laterais do calcador.
- > Costure nervuras adicionais em paralelo.

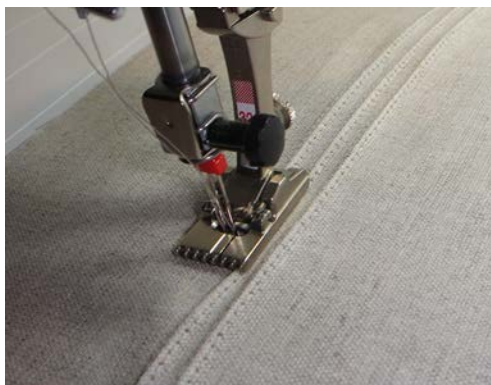

8 Alfabetos e monogramas

8.1 Visão geral de alfabetos

Block, outline e script, bem como Cirílico, podem ser costurados em dois tamanhos diferentes. Os monogramas podem ser costurados em três tamanhos diferentes. Block, outline e script, bem como Cirílico, pode ser cosido em letras pequenas.

Para uma formação de pontos perfeita, é recomendado usar a mesma linha em cima e na bobina. O tecido pode ser reforçado com estabilizador de bordado no avesso do tecido. Quando trabalha com pelúcia ou tecidos tipo velo, p. exemplo turco, use um estabilizador hidrossolúvel adicional no lado direito do tecido.

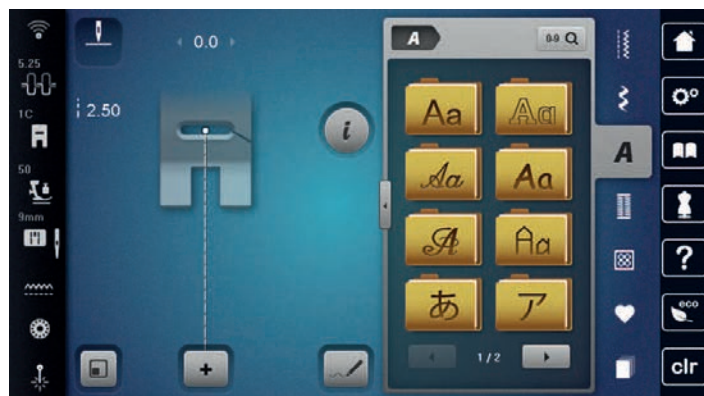

Padrão de ponto	Nome
ABCabc	Block alphabet
ABCabc	Double-Block
<i>ABCabc</i>	Script (Itálico)
ABCabc	Alfabeto Comic
<i>ABC</i>	Monogramas 30/20/15 mm
ABCabc	Texto Quilting
あいう	Hiragana
アイウ	Katakana
АБВабв	Cirílico
<i>АБВ абв</i>	Cirílico script

8.2 Criar letras



Ao costurar padrões de movimento lateral, por exemplo monogramas, recomendamos utilizar o pedal de movimento lateral #40C. É recomendado coser uma peça de teste usando a linha, o tecido e estabilizador que irá ser usado. Certifique-se que o tecido é puxado de forma uniforme e suave, sem enrolar ou ficar preso. Não puxe, empurre ou segure o tecido ao coser.







- > Toque em «Alfabetos».
- > Selecione o tipo de letra.



- > Para criar uma combinação, toque em «Modo de combinação/Modo simples».
- > Para abrir o modo Enter, toque em «Aumentar/Diminuir o tamanho do ecrã» (1).



- > Selecione as letras.
-  > Para usar caracteres maiúsculos, toque em «Caracteres maiúsculos» (predefinição).
-  > Para usar caracteres minúsculos, toque em «Caracteres minúsculos».
-  > Para usar algarismos e símbolos matemáticos, toque em «Números e caracteres matemáticos».
-  > Para usar caracteres especiais, toque em «Caracteres especiais».



- > Para apagar sílabas individuais ou o texto introduzido, toque em «Apagar».
- > Para fechar o modo Enter, toque novamente no símbolo «Aumentar/Diminuir o tamanho do ecrã».

8.3 Alterar o tamanho da fonte

O tamanho dos tipos de letra Block, outline, script, comic e cirílico pode ser reduzido no Modo Único.



- > Toque em «Alfabetos».
- > Selecione o tipo de letra.
- > Selecione as letras.



- > Toque em «i-Dialog».



- > Para reduzir o tamanho da letra, toque em «Alterar o tamanho da fonte».
- > Para aumentar o tamanho para 9 mm, toque novamente no símbolo «Alterar o tamanho da fonte».

8.4 Alterar o tamanho de monograma

O tamanho do tipo de letra está predefinido para 30 mm. As letras podem ser reduzidas para 20 mm ou 15 mm.

Pré-requisito:

- É selecionada uma única letra.



> Toque em «i-Dialog».



> Para reduzir o tamanho da letra para 20 mm, toque em «Alterar o tamanho de monograma».

> Para reduzir o tamanho da letra para 15 mm, toque novamente em «Alterar o tamanho de monograma».

> Para aumentar o tamanho para 30 mm, toque novamente no símbolo «Alterar o tamanho de monograma».











9 Casas de botão

9.1 Visão geral casas de botão

Para ser capaz de criar a casa de botão correta para cada botão, propósito e para cada trabalho, a BERNINA 790 PRO inclui uma vasta gama de casas de botão. O botão correspondente pode ser costurado automaticamente. Os ilhós também podem ser costurados.



Padrões de pontos	Número do ponto	Nome	Descrição
	51	Casa de botão padrão	Para tecidos leves a médios, p. ex., blusas, vestidos e roupa de cama.
	52	Casa de botão padrão estreita	Para tecidos leves a médios, p. ex., blusas, vestidos, roupas infantis e de bebê, artesanato.
	53	Casa de botão elástica	Para todos os tecidos elásticos.
	54	Casa de botão redonda com travete normal	Para tecidos médios a pesados, vestidos, casacos, sobretudos e roupa de chuva.
	55	Casa de botão redonda com travete horizontal	Para tecidos médios a pesados com barras reforçadas; vestidos, casacos, sobretudos e roupa de chuva.
	56	Casa de botão em fechadura	Para tecidos pesados e não esticados; jaquetas, casacos, calças de ganga e roupa de lazer.
	57	Casa de botão em fechadura com travete em ponta	Para tecidos mais fortes e tecidos não esticados; jaquetas, casacos, calças de ganga e roupa de lazer.
	58	Casa de botão em fechadura com travete horizontal	Para tecidos fortes e não esticados; jaquetas, casacos e roupa de lazer.
	59	Casa de botão com ponto reto	Para casas de botão resistentes e reforçadas e como rebordo de casas de botão, sobretudo em casas abertas em peças de pele ou imitação de pele.

Padrões de pontos	Número do ponto	Nome	Descrição
	60	Programa de pregar botão	Prega botões com 2 ou 4 furos.
	61	Olhal com pequeno zig-zague	Aberturas para atilhos ou fitas estreitas e para ornamentos.
	62	Olhal com costura reta	Aberturas para atilhos ou fitas estreitas e para ornamentos.
	63	Casa tradicional	Para efeitos de costura artesanal em roupas e peças artesanais em tecido leves e de espessura média.
	64	Casa de botão duplo redondo	Para peças de peso médio a pesado de diferentes tecidos.
	65	Casa de botão de efeito artesanal com extremidades arredondadas	Para tecidos de espessura média, por ex. camisas, vestidos e lençóis.
	66	Casa de botão estreita com travete dupla em ponta	Para casas de botão decorativas em tecidos de espessura média, por ex. vestidos e casacos.
	67	Casa de botão arredondada com travete	Para peças tecidas de espessura média, por ex. camisas, vestidos e casacos.
	68	Casa de botão decorativa em fechadura com travete horizontal	Para tecidos mais fortes e tecidos não esticados; jaquetas, casacos, e roupa de lazer.
	69	Casa de botão decorativa com travete dupla em ponta	Para casas de botão decorativas em tecidos firmes e não elásticos.
	70	Casa de botão elástica decorativa	Para casas de botão decorativas em tecidos de malha leve a média.

9.2 Usar a ferramenta de compensação de altura

Quando uma casa de botão é cosida perpendicularmente à borda do projeto, é recomendável usar as placas de compensação de altura (acessório opcional).

- > Coloque as placas de costas entre o projeto de costura e a parte inferior do slide na parte grossa do projeto costura.

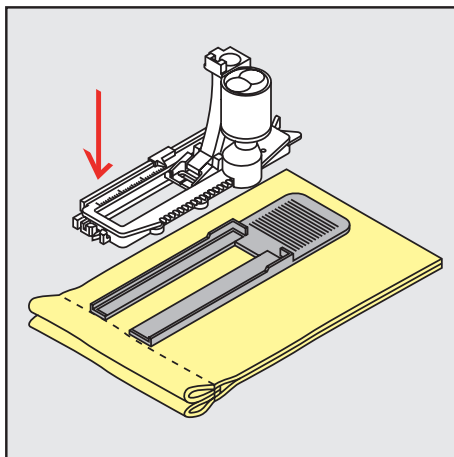

- > Baixe o calcador.

9.3 Usar a placa de compensação

Para coser uma casa de botão em tecidos problemáticos, é recomendável usar uma Ferramenta de Compensação de Altura (acessório opcional). A Ferramenta de Compensação de Altura pode ser usada em conjunto com o calcador para casa de botão com deslizador #3A.

- > Insira cuidadosamente a placa de compensação de lado.

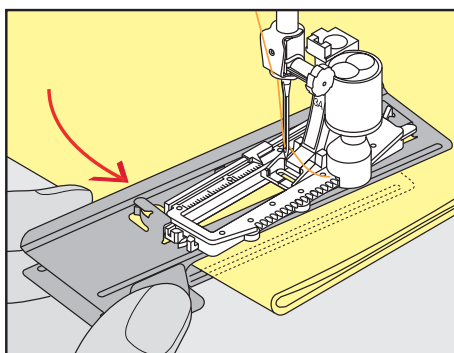

9.4 Marcação de casas

- > Para as casas de botão a coser manualmente, marque a posição e o comprimento no tecido usando giz ou uma caneta solúvel em água.

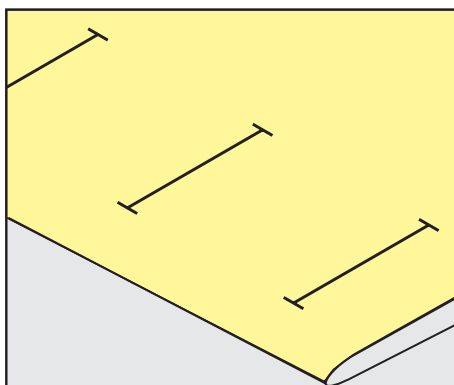

- > Para as casas de botão a coser automaticamente, marque o comprimento completo de 1 casa no tecido usando giz ou uma caneta solúvel em água. Marque o ponto inicial para casas de botão subsequentes.

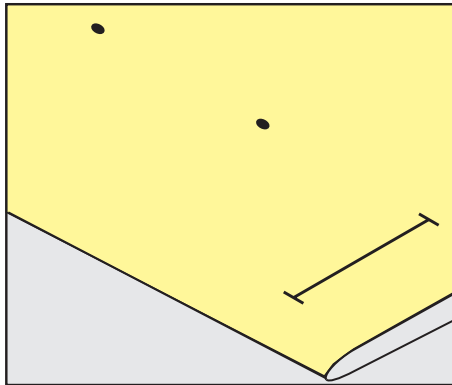

- > Para casas tipo fechadura e redondas, marque o comprimento do rebordo no tecido usando giz ou uma caneta solúvel em água. Marque o ponto inicial para casas de botão subsequentes. O comprimento da casa é cosido adicionalmente.

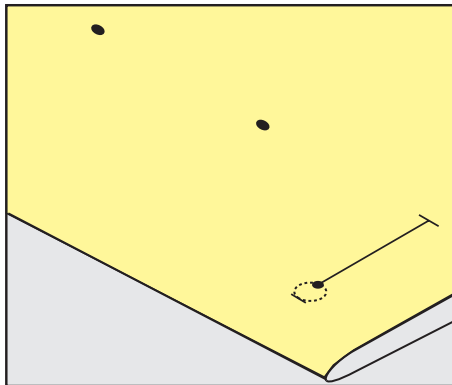

9.5 Cordão

Utilização de fio com o calcador de caseado com barra deslizante #3A

O cordão adicional reforça e embeleza a casa de botão e adequa-se particularmente à casa de botão No. 51. Cordões ideais são de algodão Perlé N.º 8, a linha forte de costura à mão e o fio de crochet fino. É recomendado não segurar o cordão enquanto costura.

Pré-requisito:

- O Calcador de caseado com deslizante #3A é colocado e levantado.
- > Insira a agulha no início da casa de botão.
- > Guie o cordão do lado direito por baixo do calcador para casas de botão com deslizador.
- > Coloque o cordão sobre o pino na parte traseira do calcador para casas de botão com deslizador.

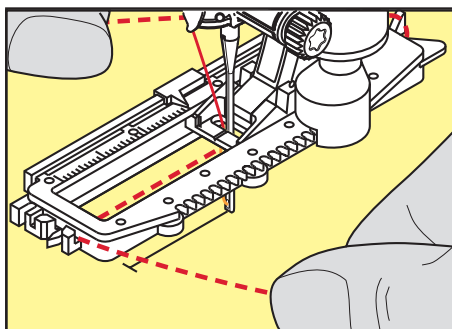

- > Puxe o cordão do lado esquerdo por debaixo do calcador para a frente.

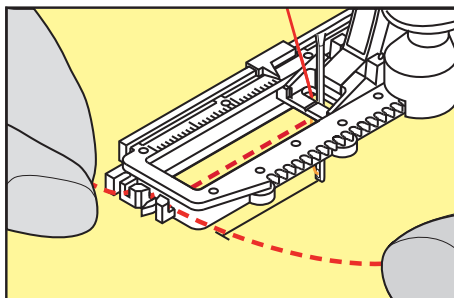

- > Puxe as extremidades do cordão através das fendas.
- > Baixe o calcador para casas de botão com deslizador.
- > Costure a casa de botão da maneira normal.
- > Puxe a laçada do fio até que o mesmo desapareça no travete.
- > Puxe as pontas do cordão através do avesso do tecido (usando uma agulha de coser à mão) e faça um nó ou remate com pontos.

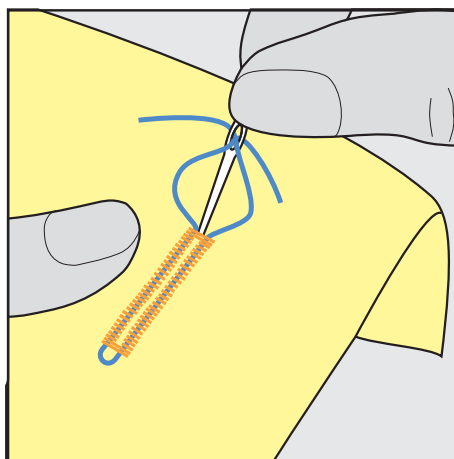

Utilização de cordão com o calcador para casas de botão com deslizador #3C

Pré-requisito:

- O Calcador de caseado #3C é colocado e levantado.
- > Insira a agulha no início da casa de botão.
- > Prenda o cordão sobre o pino central, na parte frontal do calcador para casa de botão.

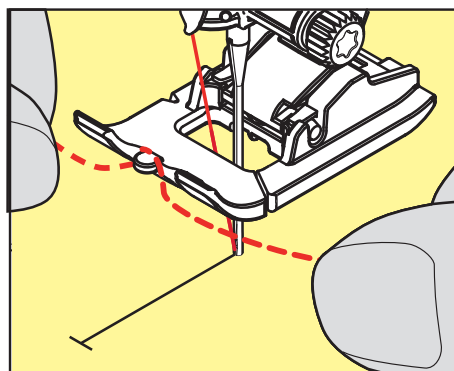

- > Puxe ambas as pontas do cordão por baixo do calcador para casas de botão e coloque cada uma numa ranhura da base.

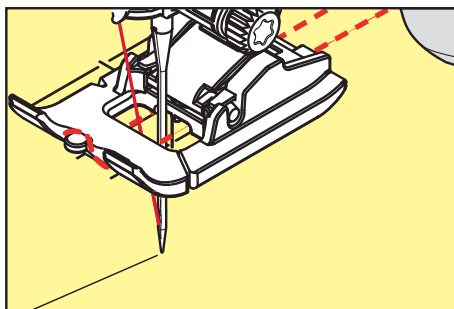

- > Baixe o calcador para casas de botão.
- > Costure a casa de botão da maneira normal.
- > Puxe a laçada do fio até que o mesmo desapareça no travete.
- > Puxe as pontas do fio pelo avesso do tecido (usando uma agulha de costura manual), dê um nó ou remate com uns pontos.

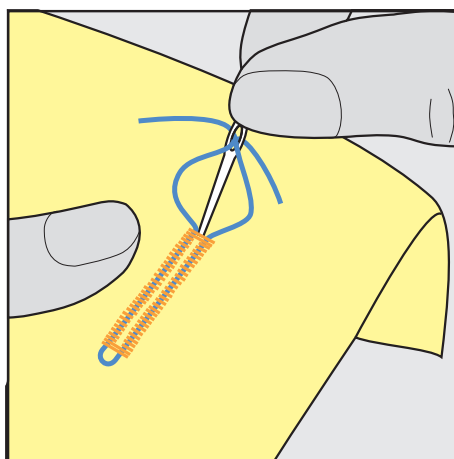

9.6 Costurar uma amostra teste

Costure sempre uma amostra de teste da casa de botão no mesmo tecido que pretende usar: É recomendado que use o mesmo estabilizador e que selecione a mesma casa de botão. A amostra de teste deve também ser costurada na direção respetiva. Costurando uma amostra de teste as configurações podem ser ajustadas até que o resultado da costura seja o pretendido.

Vale a pena reforçar as casas de botão com o ponto reto de caseado No. 59 quando se trabalha com materiais de tecelagem solta e macios e no caso de casas de botão sob grande tensão. Isto também é recomendado de modo a reforçar as casas de botão em pele, vinil ou feltro.

Alterações do equilíbrio quando se cose uma casa de botão manual padrão, assim como casas de botão com olhal e casas de botão arredondadas afetam ambos os rebordos da mesma forma. Com a casa de botão chave ou redonda manual, alterações afetam ambos os lados de maneiras opostas.

Se for usada a função de contador de pontos e forem feitas alterações relacionadas com o equilíbrio, as alterações afetarão de forma diferente ambos os rebordos da casa de botão.



- > Toque em «Casas de botão».
- > Selecione a casa de botão.
- > Selecione e coloque o calcador desejado.
- > Coloque o tecido por baixo do calcador e baixe o calcador.
- > Pressione o pedal com cuidado e comece a costurar. Guie o tecido gentilmente.
- > Verifique o equilíbrio enquanto costura e ajuste se necessário.
- > Verifique a amostra e faça novas alterações, se necessário.

9.7 Determinar a largura de corte da fenda da casa de botão

A largura da fenda da casa pode ser ajustada entre 0,1 – 2,0 mm antes de costurar.



- > Toque em «Casas de botão».
- > Selecione a casa de botão.



- > Toque em «i-Dialog».



- > Toque em «Largura da fenda das casas de botão».
- > Para ajustar a largura desejada da fenda da casa de botões, rode o botão multifunções superior ou o «botão multifunções inferior».

9.8 Determinar o comprimento da casa com o calcador de casas de botão com deslizador #3A



O botão pode ser centrado no círculo amarelo na parte inferior do display. O amarelo pode ser ampliado ou reduzido com os «Botões Multifuncionais cima/baixo» e o diâmetro do botão pode ser determinado deste modo.

São automaticamente adicionados 2 mm ao diâmetro do botão para o comprimento da casa de botão. Se o diâmetro do botão for de 14 mm, por exemplo, são calculados 16 mm para o comprimento da casa de botão.

Pré-requisito:

- O Calcador de caseado com deslizante #3A está montado.



- > Toque em «Casas de botão».
- > Selecione a casa de botão.



- > Toque em «i-Dialog».



- > Toque em «Orientar o comprimento da entrada da casa de botão».
- > Para ajustar o comprimento da casa de botão, rode o «Botão multifuncional superior» ou o «Botão multifuncional inferior».

9.9 Determinar o comprimento da casa com o calcador de caseados #3C

Se for usado o calcador para casa de botão caseado #3C, o comprimento da casa de botão terá de ser determinado com a função Contador de Pontos. A função Contador de Pontos está disponível para todos os tipos de casas de botões. O lado esquerdo caseado é costurado para a frente, o lado direito é costurado no sentido inverso. Se forem feitas alterações ao equilíbrio, a função do Contador de Pontos terá de ser salva para cada casa de botão separadamente.

Pré-requisito:

- O Calcador de caseado #3C está colocado.



- > Toque em «Casas de botão».
- > Selecione a casa de botão.



- > Toque em «i-Dialog».



- > Toque em «Programar o comprimento através do contador de pontos».
- > Costure o comprimento necessário da casa de botão.
- > Pare a máquina.



- > Prima o botão «Retrocesso rápido» para que a máquina cosa o travete inferior e a segunda barra em retrocesso.
- > Pare a máquina à altura do primeiro ponto.

- > Prima novamente o botão «Retrocesso rápido» para que a máquina cosa o travete superior da casa e os pontos de remate.
 - O comprimento da casa de botão permanece guardado e todas as casas subsequentes são costuradas de forma idêntica até que a máquina seja desligada.

9.10 Costurar uma casa de botão automaticamente

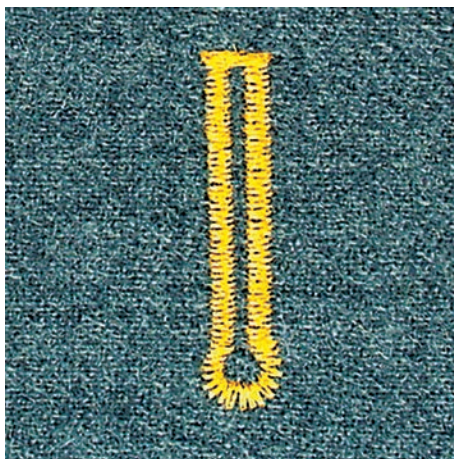
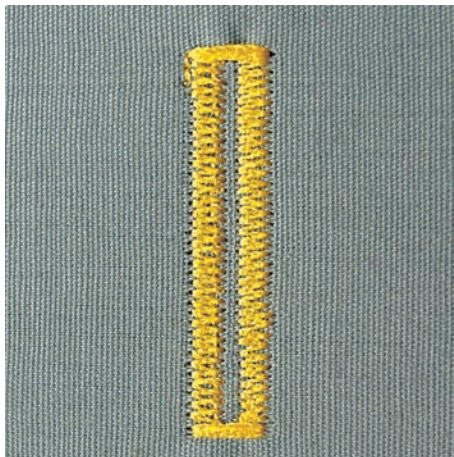

Se usar o Calcador de caseado com deslizante #3A, o comprimento da casa de botões é medido automaticamente pela lente no calcador. A casa é duplicada exatamente e a máquina muda para o próximo passo automaticamente quando o comprimento máximo é alcançado. O Calcador de caseado com deslizante #3A é adequado para casas com 4 – 31 mm, dependendo do tipo de casa. O Calcador de caseado com deslizante #3A deve estar completamente plano no tecido para que o comprimento seja medido na perfeição. As casas programadas são do mesmo tamanho e têm o mesmo nível de perfeição.

Pré-requisito:

- O Calcador de caseado com deslizante #3A está montado.



- > Toque em «Casas de botão».
- > Selecione a casa de botão n.º 51 – 53 ou 54 – 58 ou n.º 66, 68 ou 69.
- > Costure o comprimento necessário da casa de botão.



- > Para programar o comprimento, prima o botão «Retrocesso rápido».



- > Prima o botão «Iniciar/parar» ou prima o pedal.
 - A máquina acaba a casa de botão automaticamente. Todas as casas de botão seguintes irão ser costuradas com o mesmo comprimento.

9.11 Programar a casa de botão tradicional

Pré-requisito:

- O Calcador de caseado com deslizante #3A está colocado.



- > Toque em «Casas de botão».
- > Selecione Casa tradicional No. 63.
- > Costure o comprimento necessário da casa de botão.



- > Para programar o comprimento, prima o botão «Retrocesso rápido».
 - A máquina acaba a casa de botão automaticamente. Todas as casas de botão seguintes irão ser costuradas com o mesmo comprimento.

9.12 Costurar uma casa de botão manual com 7 passos

O comprimento da casa de botão é determinado manualmente enquanto costura. O travete, olho e pontos de remate são pré-programados. Os passos individuais podem ser seleccionados com os ícones de seta, por selecção direta ou premindo o botão «Retrocesso rápido».

Pré-requisito:

- O Calcador de caseado com deslizante #3A está montado.



- > Toque em «Casas de botão».
- > Selecione Casa de botão padrão No. 51.



- > Toque em «i-Dialog».



- > Toque em «Ajuste manual do comprimento».
 - O passo 1 é ativado no ecrã para iniciar a casa de botão.
- > Costure o comprimento necessário da casa de botão.
 - O Passo 2 é ativado quando a costura começa.

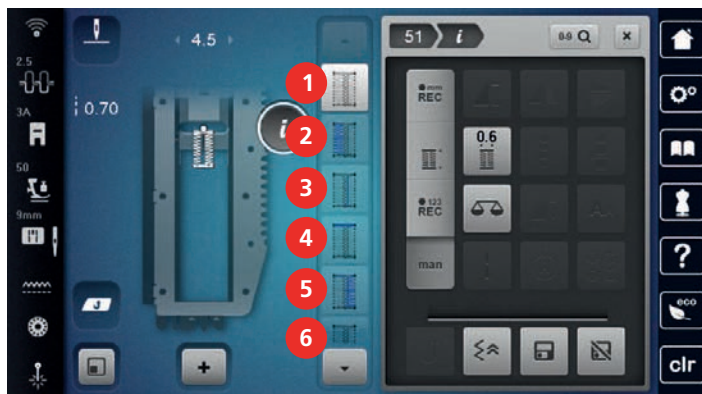

- > Pare quando for alcançado o comprimento desejado da casa de botão ou a marcação do comprimento.
- > Toque em «Deslizar para baixo» para aparecer o passo 3.
 - A máquina cose os pontos de retrocesso em ponto reto.
- > Pare a máquina ao nível do primeiro ponto no início da casa.
- > Toque em «Deslizar para baixo» para aparecer o passo 4.
 - A máquina cose o travete superior e para automaticamente.
- > Toque em «Deslizar para baixo» para aparecer o passo 5.
 - A máquina costura o segundo rebordo.
- > Pare a máquina na altura do último ponto do início da casa.
- > Toque em «Deslizar para baixo» para aparecer o passo 6.
 - A máquina cose o travete inferior e para automaticamente.
- > Toque em «Deslizar para baixo» para aparecer o passo 7.
 - A máquina remata e para automaticamente.

9.13 Costurar uma casa de botão manual com 5 passos

O comprimento da casa de botão é determinado manualmente enquanto costura. O travete, olho e pontos de remate são pré-programados. Os passos individuais podem ser selecionados com os ícones de seta, por seleção direta ou premindo o botão «Retrocesso rápido».

Pré-requisito:

- O Calçador de caseado com deslizante #3A está montado.



- > Toque em «Casas de botão».
- > Selecione Casa de botão redonda com travete normal No. 54.



- > Toque em «i-Dialog».



- > Toque em «Ajuste manual do comprimento».
 - O passo 1 é ativado no ecrã para iniciar a casa de botão.
- > Costure o comprimento necessário da casa de botão.
 - Passo 2 é ativado.

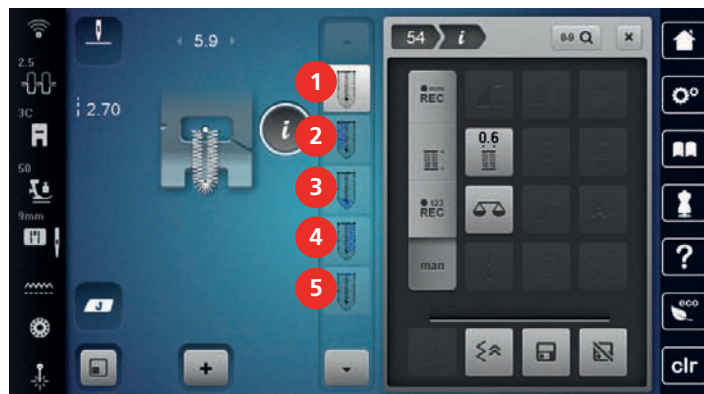

- > Pare quando for alcançado o comprimento desejado do rebordo ou a marcação do comprimento.
- > Toque em «Deslizar para baixo» para aparecer o passo 3.
- > A máquina costura a curva ou o olho e para automaticamente.
- > Toque em «Deslizar para baixo» para aparecer o passo 4.
 - A máquina costura o segundo rebordo em reverso.
- > Pare a máquina no nível do primeiro ponto onde a casa de botão começa.
- > Toque em «Deslizar para baixo» para aparecer o passo 5.
 - A máquina cose o travete superior e remata automaticamente.

9.14 Abrir as casas de botão com o desmanchador de costuras

- > Coloque um alfinete em cada extremidade da asa para evitar o corte acidental das extremidades.
- > Corte a casa de botão de ambos os lados para o meio.

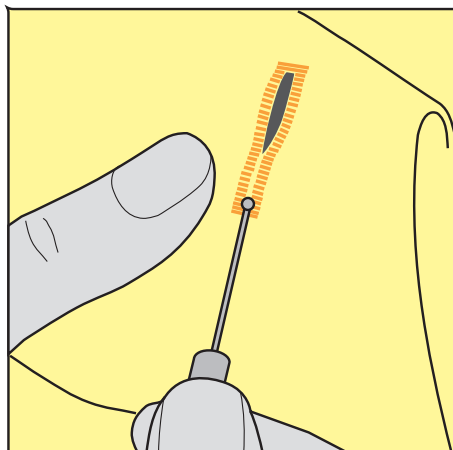

9.15 Cortar casas de botão com o abre-casas (acessório opcional)

- > Coloque o tecido sobre uma madeira apropriada.

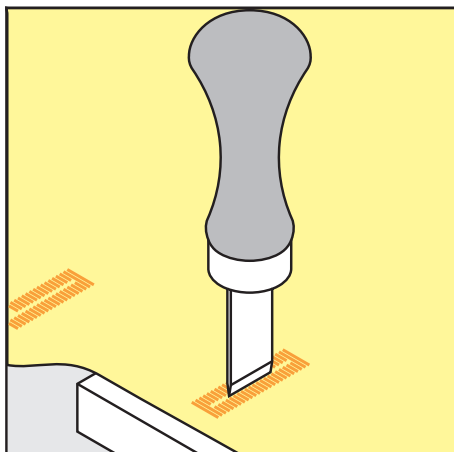

- > Posicione o abre-casas no centro da casa de botão.
- > Pressione o abre-casas com a mão.

9.16 Pregiar um botão

O programa de pregar botões permite coser botões com 2 ou 4 furos ou molas de pressão.

Programa de costura
recomendado:

Programa de pregar botão No. 60

Calçador recomendado:

Calçador de pregar botões #18

Calçadores alternativo:

- Calçador de padrão de retrocesso #1/1C
- Bastidor de cerzir #9
- Calçador de padrão de retrocesso com pé livre #34/34C

Ajustar a distancia entre o tecido e o botão

Para botões em tecidos mais grossos, aumente a distancia entre o botão e o tecido.

Botões em tecidos finos ou botões decorativos são costurados sem distanciamento entre o tecido e o botão.

ATENÇÃO! O ajuste da distância entre o tecido e o botão só é possível com o calçador #18.

- > Solte o parafuso na parte de trás do calçador.
- > Empurre a barra para cima de acordo com a espessura do tecido.
- > Aperte o parafuso.

Pregar um botão

Pré-requisito:

- A distancia é ajustável de acordo com a espessura do tecido.
- É colocado o Calçador de pregar botões #18 ou um calçador alternativo.
- O calçador foi selecionado na interface do utilizador.
- O arrastador é baixado.



- > Toque em «Casas de botão».
- > Selecione Programa de pregar botão No. 60.
- > Rode o volante até a linha da bobina aparecer.
- > **ATENÇÃO! Com o programa de pregar botões, o primeiro ponto é sempre costurado sobre o orifício esquerdo do botão.**

Posicione o botão no tecido. Coloque o botão e o tecido por baixo da agulha de modo a que a agulha costure para dentro do orifício esquerdo do botão.

Para botões com 4 orifícios, costure primeiro o par de orifícios frontal.

- > Baixe o calçador.

- > Realize os primeiros pontos no orifício esquerdo através do volante.
- > Continue a rodar o volante até a agulha entrar no orifício direito do botão. Assim que o fizer, verifique se a agulha entra no orifício direito do botão. Se necessário, ajuste a largura do ponto, rodando o botão multifunções superior.
- > Segure nas linhas e pressione o pedal.
 - A máquina prega o botão e para automaticamente.
- > Para aumentar a estabilidade, pregue o botão com o mesmo programa outra vez.
- > Corte as linhas com a máquina. Em alternativa, puxe o projeto de costura debaixo da máquina e corte as linhas à mão. Puxe a linha de cima para o avesso do tecido e dê um nó com a linha da bobina.

9.17 Costurar ilhós



Para aumentar a estabilidade costure o ilhós duas vezes. Ajustar o ponto com o Balanço se necessário.

Pré-requisito:

- O Calcador de padrão de retrocesso #1C ou o Calcador aberto para bordados #20C está colocado.



- > Toque em «Casas de botão».
- > Selecione Olhal com pequeno zig-zague No. 61 ou Olhal com costura reta No. 62.
- > Rode o «botão multifunções superior» ou o «botão multifunções inferior» para alterar o tamanho do ilhós.
- > Costure o programa ilhós.
 - A máquina para automaticamente no final do programa de ilhós.
- > Use um furador, um alicate ou um furador para abrir o ilhós.

10 Quilting

10.1 Visão geral pontos de Quilt



Pontos	Número do ponto	Nome	Descrição
	No. 1301	Quilting, programa de ponto de remate	Para rematar no início e no final da costura com alguns pontos curtos para a frente.
	No. 1302	Quilting, ponto reto	Para quilting à máquina com ponto reto de 3 mm de comprimento.
	No. 1303	Ponto de remendo/ Ponto reto	Para unir partes em patchwork com ponto reto de 2 mm de comprimento.
	No. 1304 – No. 1308	Ponto Quilt de aparência artesanal	Para união de imitação de ponto artesanal com monofilamentos.
	No. 1309 – No. 1314	Ponto caseado	Para apliques e costurar de fitas.
	No. 1315	Ponto cheio	Para apliques.
	No. 1316	Ponto estreito invisível	Para costuras ocultas de aplicações.
	No. 1317 – No. 1327 No. 1329 – No. 1330 No. 1339 – No. 1346 No. 1363 – No. 1371 No. 1373 – No. 1389	Ponto de quilt decorativo	Para trabalhos em quilt, patchwork criativo, ornamento e acabamento.
	No. 1331	Ponto pontilhado / ponto de quilt pontilhado	Para imitações de ponto pontilhado.

Pontos	Número do ponto	Nome	Descrição
	No. 1332 – No. 1338	Ponto «pé de galinha»	Para trabalhos em quilt, patchwork criativo, ornamento e acabamento.

10.2 Quilting, programa de ponto de remate

Pré-requisito:

- O Calçador de padrão de retrocesso #1C está montado.



- > Toque em «Pontos de Quilting».
- > Selecione Quilting, programa de ponto de remate No. 1301.
- > Pressione o pedal.
 - A máquina costura automaticamente 6 pontos curtos para a frente no início da costura.
- > Faça a costura no comprimento desejado.



- > Prima o botão «Retrocesso rápido».
 - A máquina cose automaticamente 6 pontos curtos para a frente e para automaticamente no final do programa de pontos de remate.

10.3 Costura handlook colcha pontos

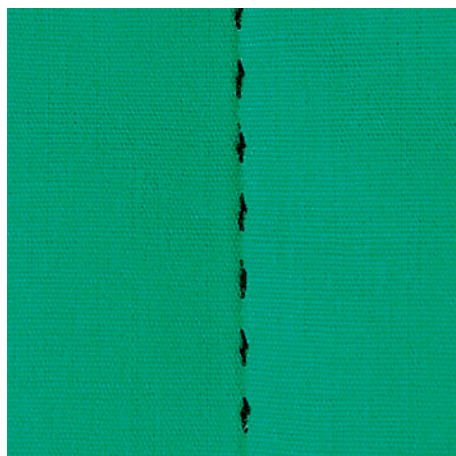

Os pontos de quilt com aspeto de cosido à mão são ideais para todos os tipos de tecidos e projetos de costura que devem ter o aspeto de cosidos à mão. É recomendado o uso de uma linha monofilamento para a linha de cima e uma linha de bordar para a bobina. A velocidade de costura deve ser moderada para prevenir que o monofilamento parta. Se necessário, a tensão da linha superior e o equilíbrio podem ser ajustados ao projeto de costura e ao ponto de quilt desejado.

Pré-requisito:

- O Calçador de padrão de retrocesso #1C está montado.



- > Toque em «Pontos de Quilting».
- > Selecione Ponto Quilt de aparência artesanal No. 1304 No. 1308.
- > Se necessário, ajuste a tensão da linha superior e o equilíbrio para se adequar ao projeto de costura e ao ponto de acolchoamento pretendido.
- > Para ligar a máquina, prima o pedal ou prima o botão «Iniciar/parar».

10.4 Orientar o trabalho de Quilt livre



O quilt livre e o cerzido usam o mesmo princípio de movimento livre. Com quilt pontilhado, toda a superfície do tecido é preenchida com pontos de quilt. As linhas de pontos são arredondadas e nunca cruzam umas com as outras.



- As luvas de quilting com nervuras em borracha ajudam a guiar o tecido.
- Para obter os melhores resultados, use o Caixa de bobina de tensão da linha superior (acessório opcional).
- Recomenda-se a utilização da mesa extensível e do sistema de mãos livres.
- Com Quilting de movimento livre, é mais vantajoso acolchoar do centro para o exterior e orientar o tecido com movimentos suaves e circulares para formar o desenho pretendido.

Pré-requisito:

- A camada superior, a manta e o revestimento são fixados ou alinhavados juntos.
- O arrastador é baixado.
- O Bastidor de cerzir #9 está colocado.



- > Toque em «Pontos utilitários».
- > Selecione Ponto reto No. 1.
- > Se necessário, ajuste a tensão da linha superior.
- > Para evitar que o tecido se desvie, selecione a posição de agulha baixa.
- > Para ligar a máquina, prima o pedal ou prima o botão «Iniciar/parar».
- > Coloque ambas as mãos perto do calcador como um bastidor, para guiar o tecido. Certifique-se de que a agulha não atravessa várias vezes o mesmo local.
- > Para assegurar uma distância de pontos mínima nas curvas de quilting, reduza a velocidade do bordado.
- > Se a linha estiver corrida em cima do tecido, abrande o movimento.
- > Se houver nós no lado avesso do tecido, movimente o tecido mais rapidamente.

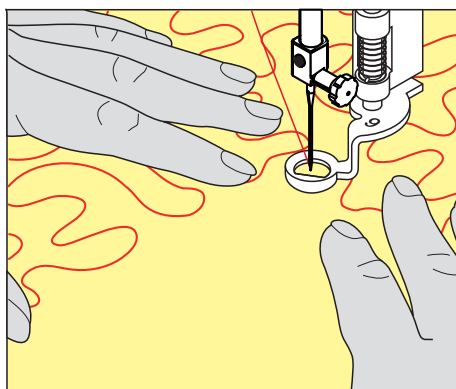

11 Regulador de pontos BERNINA (BSR)

O regulador de pontos BERNINA (BSR) iguala o comprimento de cada ponto o que resulta no movimento livre do tecido enquanto esta a costurar em livre movimento (free-motion) - uma técnica que cresce cada vez mais popular. Quando costura em livre movimento com o BSR, todos os pontos ficam com igual comprimento e a sua formação fica perfeitamente regular.

Assim que o BSR é colocado e o arrastador é baixado, o menu do BSR aparece de modo a escolher o modo desejado no ecrã da máquina. O BSR pode ser usado com o ponto reto assim como com ziguezague.

O BSR reage ao movimento do tecido e por isso controla a velocidade da máquina até a velocidade máxima possível. Pode ser dito: Quanto mais rápido movimentar o tecido, maior será a velocidade da máquina.

Se o tecido for movimentado muito rapidamente, irá ouvir um sinal sonoro. O sinal sonoro pode ser ativado ou desativado em «BSR» no ecrã. O sinal sonoro pode também ser ativado ou desativado no programa de configurações.

11.1 BSR modo 1

A função BSR pode ser controlada através do pedal de motor ou o botão «Começar/Parar». Inicie o modo BSR. No calcador BSR uma luz vermelha está ligada. Ao mover o tecido, a máquina acelera. Se o tecido não for movido, é possível fixá-lo sem premir um botão adicional. Ao trabalhar com o pedal ou ao usar o botão «Iniciar/Parar», o modo BSR não para automaticamente.

11.2 BSR Modo 2

A função BSR pode ser controlada através do pedal de motor ou o botão «Iniciar/Parar». A máquina inicia apenas quando o pedal ou o botão «Iniciar/Parar» é premido e o tecido é movido em simultâneo. Se o tecido não for movido, o modo BSR2 para após 7 segundos. A luz vermelha desliga (apenas ao trabalhar com o botão «Iniciar/Parar»). Ao trabalhar com o pedal, a luz vermelha não desliga.

11.3 BSR modo 3

O modo 3 BSR está no modo de costura. No modo de alinhavo, pode escolher entre dois comprimentos de pontos:

- SPI 2: Dois pontos por polegada
- SPI 4: Quatro pontos por polegada

11.4 Função BSR com ponto reto No. 1

Esta função permite um quilting livre com ponto reto e um comprimento de ponto pré-programado de 4 mm. O comprimento de ponto programado é mantido dentro de uma determinada velocidade, independentemente do movimento do tecido.

11.5 Função BSR com ziguezague No. 2

O ziguezague pode ser usado, p. ex., para pintura com linha. O comprimento do ponto definido **não** é mantido ao costurar o ponto ziguezague, mas a função BSR simplifica a aplicação. Aplicação.

11.6 Preparação para quilting

Anexar o calcador BSR

Pré-requisito:

- A máquina está desligada.

ATENÇÃO

A lente do calcador BSR está suja

A máquina não reconhece o calcador BSR.

> Limpe a lente com um pano macio e ligeiramente húmido.

> Mude o calcador.

- > Insira o cabo do calcador BSR na ligação (1).

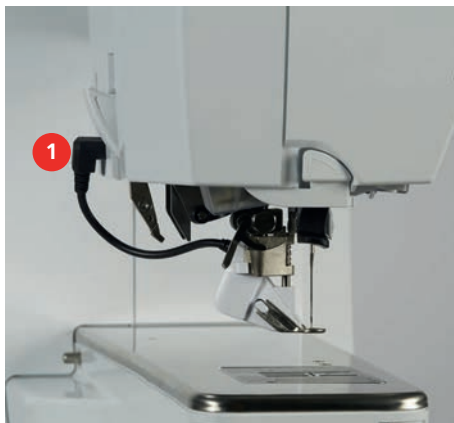

- > Ligue a máquina.
 - O ecrã BSR abre-se e o modo BSR1 é ativado.

Trocar o calcador

ATENÇÃO

A lente do calcador BSR está suja

A máquina não reconhece o calcador BSR.

- > Limpe a lente com um pano macio e ligeiramente húmido.

- > Levante a agulha.
- > Levante o calcador BSR.
- > Desligue a máquina.
- > Retire o calcador BSR da máquina.
- > Pressione os dois botões no calcador BSR uns contra os outros.

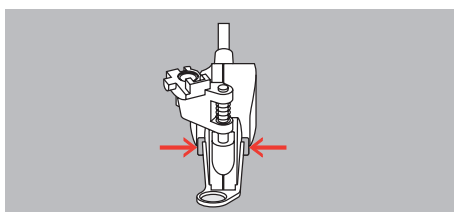

- > Puxe a sola do calcador para fora da guia, para baixo.
- > Introduza a nova sola de calcador na guia e empurre para cima até encaixar.
- > Coloque novamente o calcador.

11.7 Usar o modo BSR

A função BSR pode ser operada através do pedal ou do botão «Iniciar/parar».

Iniciar através do pedal: O pedal tem de ser premido enquanto o quilting está em curso. A máquina continua a funcionar no modo BSR 1 até o pedal ser libertado, mesmo que o tecido não seja movido.

Se o quilting no modo BSR 2 for interrompido, a máquina costura outro ponto dependendo da posição da agulha e para com a agulha na posição elevada.

Pré-requisito:

- A mesa extensível foi colocada.
- A joelheira está montada.

- > Baixe o arrastador.
- > Selecione o modo BSR desejado.



- > Para baixar o calcador, prima o botão «Iniciar/parar» ou o pedal.

- > Para iniciar o modo BSR, prima novamente o botão «Iniciar/parar» ou prima novamente o pedal e mantenha a pressão.
 - Acende-se uma luz vermelha no calcador BSR.



- > Mova o tecido para controlar a velocidade na máquina no modo BSR.
- > Para desligar o modo BSR, prima novamente o botão «Iniciar/parar» ou liberte o pedal.
 - O modo BSR para e a luz vermelha no calcador desliga-se.



- > Para desativar o modo BSR e fazer o quilt sem pontos de comprimento automático, toque em «Modo BSR».



11.8 Pontos de remate

Rematar em modo BSR1 com o botão «Iniciar/Parar»

Pré-requisito:

- O calcador BSR está instalado e ligado à máquina.
- O ecrã BSR abre-se e o modo BSR1 fica ativo.

- > Baixe o arrastador.
- > Baixe o calcador.
- > Prima 2 vezes o botão «Posição da agulha em cima/em baixo».
 - A linha da bobina é puxada para cima.



- > Segure a linha superior e a da bobina.



- > Prima o botão «Iniciar/parar».
 - Inicie o modo BSR.

- > Costure 5– 6 pontos de remate.



- > Prima o botão «Iniciar/parar».
 - O modo BSR para.

- > Corte a linha.

Rematar no modo BSR2

Pré-requisito:

- O calcador BSR está instalado e ligado à máquina.
- O ecrã BSR abre-se e o modo BSR2 fica ativo.

- > Baixe o calcador.
- > Prima o botão «Pontos de remate».
- > Prima o pedal ou prima o botão «Iniciar/parar».



Ao movimentar o tecido são costurados a alguns pontos de remate curtos, o comprimento do ponto programado é ativado e a função de remate é desativada automaticamente.

11.9 Utilização da função KickStart

A função KickStart permite acolchoar sem ter de manter a pressão sobre o pedal.

Pré-requisito:

- O calcador BSR está instalado e ligado à máquina.
- O visor BSR abre-se e fica ativo um modo BSR.



- > Toque em «KickStart».
 - Aparece o visor KickStart. É visualizado o modo BSR selecionado.
- > Para iniciar a máquina, prima o pedal **brevemente** com o calcanhar.
 - A máquina começa a coser com as definições selecionadas assim que o tecido é movido.
- > Para parar a máquina, prima novamente o pedal brevemente com o calcanhar.
 - A máquina para, mas a função KickStart permanece ativa.
- > Para terminar a função KickStart, toque no visor ou prima o pedal na frente.
 - Aparece o visor BSR.
 - A função KickStart será desativada.
 - A função programada para o Back-kick ficará ativa.

Atenção

- Enquanto a função KickStart está ativa, a função programada para o Back-kick está desativada. O Back-kick serve apenas para iniciar e parar a máquina.
- A função KickStart é imediatamente interrompida se a função de monitorização reportar um erro (por ex. linha partida ou bobine vazia).
- A função KickStart é imediatamente interrompida se o cabo do pedal for desligado.
- Se não existir costura nos modos BSR, a máquina passa ao modo Standby após 7 segundos. Para sair do modo Standby, pressione novamente o pedal.
- Se não ocorrer qualquer costura durante 60 segundos, a função KickStart é automaticamente desativada. O visor KickStart desaparece.

12 Meu Bordado BERNINA

12.1 Visão geral do Módulo de bordado



- | | |
|------------------------------------|----------------------------------|
| 1 Braço de bordado | 3 Trilhos de guia para a máquina |
| 2 Entradas para o módulo de bordar | 4 Conexão à máquina |

12.2 Acessórios fornecidos com o módulo de bordar

Visão geral do acessórios do módulo de bordado

Ilustração	Nome	Função
	Calcador de bordar #26L	Para bordar, cerzir e quilting mãos-livres.
	Bastidor médio oval	Para bordar desenhos de bordado grandes ou combinações de desenhos até 145 x 255 mm (5,70 x 10,04 pol.). Modelo incluído para posicionamento preciso do tecido.

Ilustração	Nome	Função
	Bastidor médio	Para bordar desenhos de bordado médios até 100 x 130 mm (3,94 x 5,12 in). Modelo incluído para posicionamento preciso do tecido.
	Bastidor pequeno	Para bordar motivos de bordado até to 72 x 50 mm (2,83 x 1,97 in). Para bordados de braço livre me peças tubulares como mangas, pernas de calças e meias. Modelo incluído para posicionamento preciso do tecido.
	Sortido de agulha de bordar	Para bordar.
	Suporte para moldes	Para colocar e remover as grelhas do bastidor.
	Rede para bobina	Para desenrolamento uniforme de linhas suaves da bobina, p. ex., nylon, rayon, fios de seda ou linhas metálicas.

12.3 Visão geral da interface de utilizador

Funções gerais/Informações Visuais



- | | |
|---|---------------------------------------|
| 1 «Wi-fi» | 5 «Seleção de placa de pontos/Agulha» |
| 2 «Tensão da linha superior» | 6 «Indicador do arrastador» |
| 3 «Indicador do calcador/Seleção do calcador» | 7 «Linha da bobina» |
| 4 «Pressão do calcador» | 8 «Laser» |

Visão geral do sistema de Configurações



- | | | | |
|---|----------------------------|---|-----------------------|
| 1 | «Ecrã Inicial» | 5 | «Ajuda» |
| 2 | «Programa de configuração» | 6 | «Modo eco» |
| 3 | «Tutorial» | 7 | «Eliminar definições» |
| 4 | «Consultor de bordado» | | |

Visão geral das seleções do menu de bordado



- | | | | |
|---|-----------|---|---------------------|
| 1 | «Seleção» | 3 | «Informação de cor» |
| 2 | «Editar» | 4 | «Bordado» |

12.4 Informações importantes do bordado

Linha superior

Uma linha de boa qualidade (fabricante de marca) é essencial para que o bordado não seja afetado negativamente por uso de linhas de baixa qualidade ou quebras de linha.

O bordado é particularmente eficaz se usar linhas de bordar de rayon ou poliéster 40wt como linha superior. Estão disponíveis numa grande variedade de cores para bordados bonitos.

- O poliéster brilhante é uma linha de desgaste difícil e cor sólida que tem bastante elasticidade e é adequada a todos os tipos de bordado.
- Rayon é uma fibra macia de viscose com um brilho intenso, recomendada para bordados finos e delicados, ou itens que não serão usados regularmente.
- As linhas metálicas são linhas de peso médio-alto que adequadas a efeitos especiais em bordados.
- Ao trabalhar com linhas metálicas, o corta-linhas automático da bobina deve ser desativado. Os restantes corta-linhas também não devem ser usados, porque as lâminas se desgastam rapidamente.

- Quando usar linhas metálicas, a velocidade e a tensão da linha superior devem ser reduzidas.



Linha da bobina

Na maioria dos casos, é usada linha da bobina branca ou preta para bordar. Se for necessário que ambos os lados tenham o mesmo aspeto, recomendamos usar a mesma cor para a linha da bobina e para a linha superior.

- Bobbin Fill é uma linha de poliéster especialmente macia e leve adequada para uso como linha da bobina. Esta linha de bobina especial garante uma tensão uniforme da linha e o entrelaçamento ideal da linha superior com a linha da bobina.
- Para bordar e cerzir, as linhas de algodão mercerizado fino são as adequadas para bordados em algodão.



Selecionar o formato do bordado

Para que os desenhos de bordado possam ser lidos pela máquina de bordar BERNINA, têm de ser criados no software de bordado BERNINA e exportados para um ficheiro .EXP. Para além do ficheiro de bordado propriamente dito, são gerados um ficheiro BMP e um INF. O ficheiro BMP permite-lhe a pré-visualização do desenho de bordado e o INF fornece a informação sobre as cores das linhas. **Nota:** Se o ficheiro INF não existir, o desenho de bordado não poderá ser apresentado nas cores reais, apenas em cores padrão. Nesse caso, as cores podem ser introduzidas de forma manual, na roda das cores de visualização do motivo.

Em adição, os seguintes formatos de bordados podem ser lidos pela máquina: PES, PEC, XXX, PCS, JEF e DST. A BERNINA International AG não fornece qualquer garantia de que os desenhos de bordado que não tenham sido criados ou convertidos pelo software de bordado BERNINA possam ser lidos e reproduzidos corretamente.

Teste de bordado

Para o teste de bordado, use sempre o material original reforçado com o mesmo estabilizador que irá ser usado mais tarde. Para o bordado teste é recomendado que use as mesmas cores, linhas e agulhas que irá utilizar no projeto final.

O tamanho do desenho de bordado

Os desenhos de bordado pode ser aumentado ou reduzido na máquina de bordar ou no PC com o software de bordado BERNINA (acessório opcional). O aumento/redução num intervalo de +/- 20 % oferece os melhores resultados.

Os padrões de quilting em ficheiro de formato BQM são desenhos de bordado com base em vetores que podem ser personalizados para praticamente qualquer tamanho. O comprimento do ponto permanece consistente ao ajustar o tamanho do desenho, conforme definido nas configurações de bordados no Programa de Configuração.

Desenhos de bordados de fornecedores externos

BERNINA recomenda carregar um desenho de bordado em qualquer formato de ficheiro para uma pen USB com o programa «ART-Link» gratuito. O «ART-Link» assegura que os desenhos de bordado podem ser lidos e bordados corretamente. O «ART-Link» pode ser transferido gratuitamente em www.bernina.com/artlink.

Pontos de suporte

Os pontos de suporte constituem a base do desenho e são usados para estabilizar o material de base e manter a sua forma. Também impedem que os pontos de cobertura do desenho perfurem a malha ou a superfície do material.

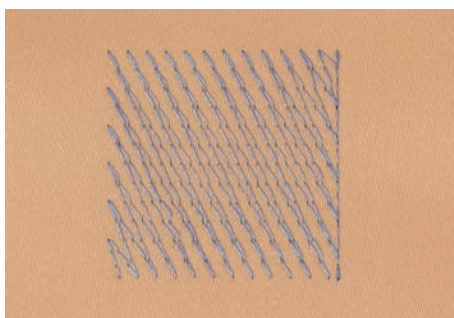

Ponto cheio ou ponto de folha

A agulha move-se da esquerda para a direita e vice-versa. O resultado é um ponto de ziguezague de cobertura muito denso para preencher a forma. Os enchimentos em ponto cheio são ideais para formas estreitas e pequenas. No entanto, o ponto cheio não é adequado para áreas maiores, dado que os pontos largos são muito soltos e não cobrem o tecido adequadamente. Além disso, existe o risco de, com pontos demasiado longos, as linhas possam ficar presas em algo e danificar o bordado.

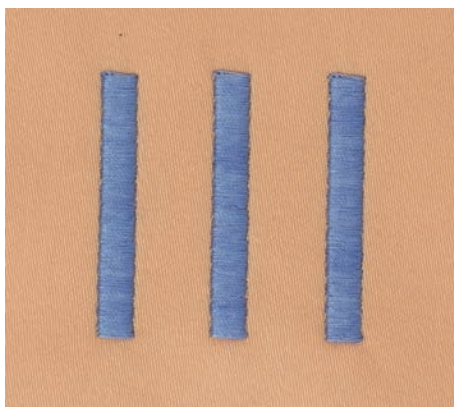

Ponto de recobrimento

Muitos pontos pequenos e de comprimento uniforme são bordados em linhas paralelas, muito próximas umas das outras, o que resulta numa área densamente preenchida.

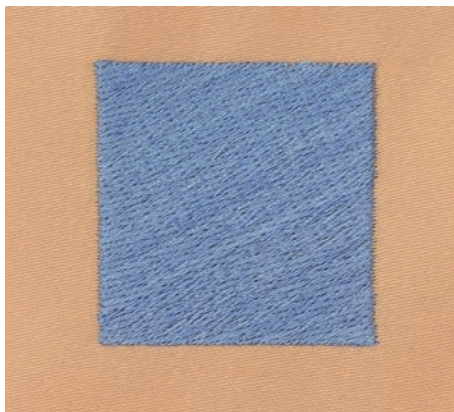

Pontos de ligação

Pontos longos usados para passar de uma parte do desenho para outra. São costurados pontos de remate antes e depois do ponto de ligação. Os pontos de ligação são cortados.

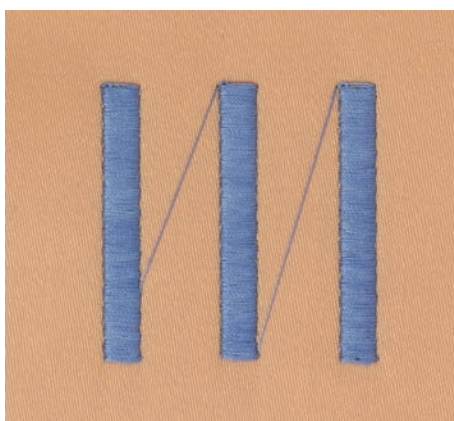

13 Preparação de bordado

13.1 Prendendo o módulo

ATENÇÃO

Transportar o módulo de bordar

Danos para a conexão do módulo de bordado e da máquina.

- > Retire o módulo de bordado antes de transportar a máquina.

Pré-requisito:

- A mesa extensora não deve ser montada.
- > Certifique-se que o módulo de bordar e a máquina são colocados numa superfície estável e plana.
- > Certifique-se que o braço de bordar consegue movimentar-se.
- > Levante o módulo do bordado do lado esquerdo.
- > Com cuidado puxe o módulo da esquerda para a direita para encaixar nas conexões (1) da máquina.

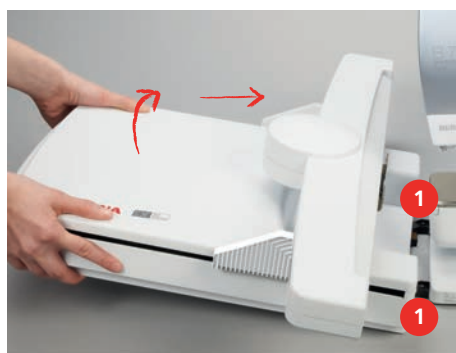

- > Para remover, levantar o módulo do bordado do lado esquerdo e puxe cuidadosamente para a esquerda.



13.2 Preparar a máquina

Baixar o arrastador

- > Prima o botão «Arrastador para cima/baixo».



Selecionar o desenho de bordado

Todos os desenhos de bordado podem ser bordados diretamente ou alterados usando diferentes funções oferecidas pela máquina de bordar. No final do manual de instruções, poderá encontrar todos os desenhos de bordado. Todos os padrões de pontos contidos no modo de costura também podem ser bordados. Os padrões de pontos são apresentados em ficheiros e divididos por categoria, como no modo de bordado. Além disso, é possível carregar desenhos de bordado da memória pessoal ou da pen USB (acessório opcional).



> Toque em «Ecrã Inicial».



> Toque em «Modo de bordado».

> Selecione um alfabeto, desenho de bordado ou desenho de bordado pessoal num ficheiro.

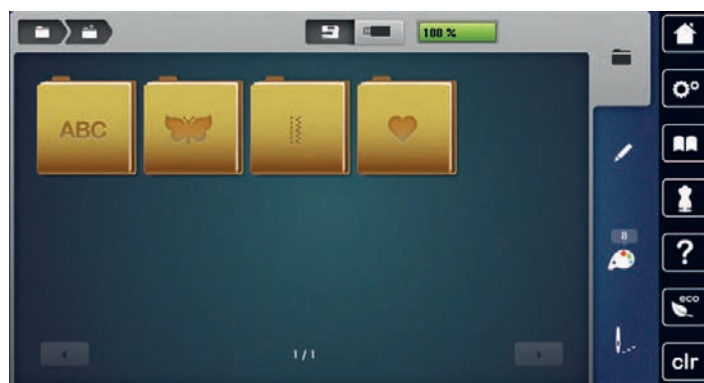

13.3 Calcador de bordar

Coloque o calcador de bordar

- > Levante a agulha.
- > Levante o calcador.
- > Desligue a máquina.
- > Levante a alavanca de aperto.
- > Retire o calcador.
- > Insira o calcador de bordado por baixo até ao encaixe.
- > Pressione o gancho do calcador para baixo.



Selecionar a placa de pontos na interface do utilizador

Após instalar o calcador de bordar correspondente, este pode ser selecionado e guardado na máquina. Além disso, são apresentados quaisquer calcadores alternativos que estejam disponíveis para o respetivo desenho de bordado selecionado.

- > Ligue a máquina.
- > Selecione o desenho de bordado.



- > Toque em «Indicador do calcador/Seleção do calcador».



- > Para visualizar todos os calcadores disponíveis para o desenho de bordado selecionado, toque em «Calcador opcional».
- > Selecione o calcador de bordado adequado.

13.4 Agulha e chapa de agulha

Inserir a agulha de bordado



As agulhas de bordar de tipo 130/705 H-SUK possuem um olho maior e são ligeiramente arredondadas. Isto evita abrasão da linha ao usar linhas de bordados de rayon e algodão. Dependendo da linha de bordar, use uma agulha n.º 70-SUK a. 90-SUK.

- > Levante a agulha.
- > Desligue a máquina.
- > Retire o calcador.
- > Desaperte o parafuso na agulha usando a chave de fendas cinza Torx.



- > Puxe a agulha para baixo.
- > Segure a agulha nova com o lado liso para trás.
- > Insira a agulha o máximo para cima possível.
- > Aperte a fixação da agulha utilizando a chave de fendas Torx cinzenta.

Seleção da agulha de bordar usando o interface

Depois de mudar de agulha, poderá verificar se a mesma pode ser utilizada com a chapa de agulha selecionada.



- > Toque em «Seleção da agulha».

- > Selecione a agulha instalada.

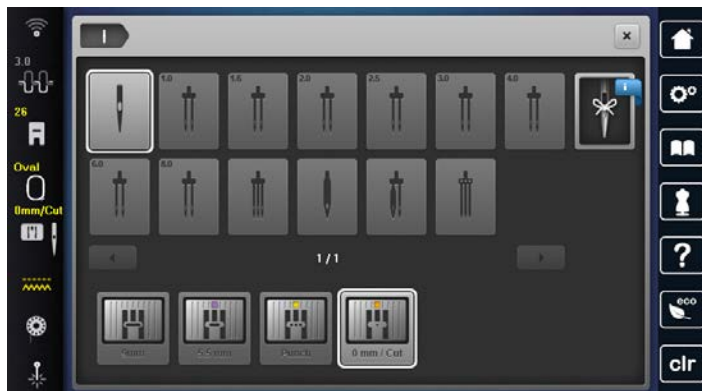

- Se a agulha inserida é ajustável em combinação com a chapa de agulha, o bordado pode ser iniciado.
- Se a agulha selecionada não é ajustada em combinação com a chapa de agulha, a máquina bloqueia automaticamente.

Memorizar o tipo e o tamanho da agulha

Função de memória conveniente: Para prevenir a perda de informação, o tipo de agulha e o tamanho de agulha pode ser salvo na máquina. O tipo de tamanho de agulha guardado pode ser verificado a qualquer altura.



- > Toque em «Seleção da agulha».



- > Toque em «Informações da agulha».

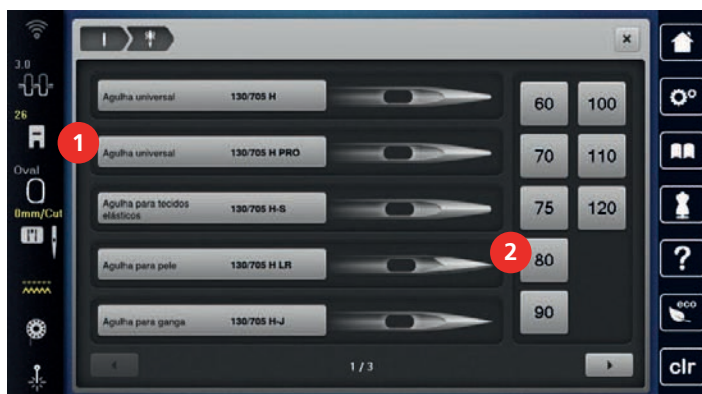

- > Selecione o tipo de agulha (1) da agulha instalada.
- > Selecione o tipo de agulha (2) da agulha instalada.

Colocar a Chapa de agulha

A placa de pontos (Chapa de agulha de ponto reto e CutWork) possui uma pequena abertura na área da agulha. A formação dos pontos (entrelaçamento da linha superior e da linha da bobina) é, assim, otimizada. Isto resulta em pontos com um aspeto mais bonito.

- > Para baixar o arrastador, prima o botão «Arrastador para cima/baixo».
- > Desligue a máquina.
- > Retire a agulha.
- > Retire o calcador.

- > Pressione a placa de pontos para baixo na marcação na parte de trás à direita até que se incline.



- > Retire a placa de pontos.
- > Coloque a abertura da placa de pontos (Chapa de agulha de ponto reto e CutWork) acima dos pinos-guia correspondentes e carregue até encaixar em baixo.

Selecionar a placa de pontos na interface do utilizador

Depois de mudar de placa de pontos, poderá verificar se a mesma pode ser utilizada com a agulha selecionada.



- > Toque em «Seleção da placa da agulha».
- > Selecione Chapa de agulha de ponto reto e CutWork.



Comando do enfiamento

A máquina está preparada para ao bordar trazer a linha da bobina para cima. A linha da bobina pode também ser puxada em um simples passo para rematar manualmente. Se não quiser pontos de segurança, é recomendado que desative os pontos de segurança nas configurações.



- > Segure a linha superior.
- > Prima o botão «Posição da agulha em cima/em baixo».
 - A linha da bobina é trazida automaticamente para cima.

Ligar/desligar o laser

O laser pode ser usado para indicar o ponto exato de entrada da agulha.

Pré-requisito:

- A agulha está levantada.



- > Para ativar o laser, toque em «Laser».
 - O ponto de entrada é apresentado. Dependendo do calcador e da posição da agulha, o ponto de entrada pode estar oculto pelo calcador.
- > Para evitar a deflexão do laser com calcadores transparentes, baixe o calcador antes de iniciar a costura, p. ex, com a joelheira.
- > Para desligar o laser, toque o campo destacado a amarelo «Laser».

13.5 Bastidores de Bordado

Visão geral da seleção de bastidores



1 Seleção do bastidor

Selecionar o bastidor

Os melhores resultados de bordado são conseguidos quando é selecionado o bastidor mais pequeno possível para o desenho de bordado selecionado.

O desenho de bordado tem um tamanho predefinido que é apresentado.

Pré-requisito:

- O desenho de bordado está selecionado.



- > Toque em «Indicador de bastidor/Selecionar o bastidor».
 - A máquina seleciona automaticamente o bastidor de bordado ideal de acordo com o tamanho do desenho de bordado. Se o bastidor de bordado predefinido não estiver disponível, é possível selecionar outro. Se estiver montado um bastidor de bordado que não corresponda ao selecionado, o bastidor montado é considerado ativo e a zona do desenho de bordado é apresentada em conformidade.
- > Selecione o bastidor pretendido.

Estabilizadores de rasgar

Garanta uma maior estabilidade do projeto de bordado com recurso a um estabilizador. Um estabilizador amovível é adequado para todos os materiais tecidos e não elásticos. Podem ser utilizadas 1 a 2 camadas. Os estabilizadores estão disponíveis em diferentes pesos. Com áreas a bordar maiores, o estabilizador permanece por baixo do fio de bordar. O estabilizador é aplicado no lado do avesso do tecido com spray adesivo temporário. Depois de bordar, corte cuidadosamente o excesso de estabilizador.

Estabilizadores para cortar

Garanta uma maior estabilidade do projeto de bordado com recurso a um estabilizador. Um estabilizador amovível é adequado para todos os tecidos elásticos. Podem ser utilizadas 1 a 2 camadas. Os estabilizadores estão disponíveis em diferentes pesos. Com áreas a bordar maiores, o estabilizador permanece por baixo do fio de bordar. O estabilizador é aplicado no lado do avesso do tecido com spray adesivo temporário. Depois de bordar, corte cuidadosamente o excesso de estabilizador.

Usar spray adesivo

A aplicação de spray adesivo é recomendada para materiais elásticos e macios e malhas. Evita que o tecido perca a forma e escorregue. As aplicações podem ser posicionadas com exatidão com spray adesivo. O spray adesivo não deve ser aplicado perto da máquina para evitar contaminação.

- > Use o spray adesivo com cuidado a uma distância de 25 – 30 cm (9 – 12 pol) ao pulverizar o estabilizador.

- > Colocar o estabilizador pulverizado para o lado avesso do tecido com cuidado, alisando o material para que não fique franzido.
- > Coloque peça menores como abas bolsos e colarinhos no estabilizador.
- > Para evitar a possibilidade de obter marcas do aro, quando se trabalha com materiais cardados ou velo, não coloque no bastidor as peças, mas pulverize o estabilizador.
- > Aderir o tecido a ser bordado.
- > Remova qualquer resíduo de adesivo antes de ligar a máquina.

Usar spray de goma

O spray de goma é ideal para endurecer tecidos finos de malhas largas. Use sempre um estabilizador adicional no avesso do tecido.

- > Pulverize a área a bordar.
- > Deixe secar ou pressione suavemente com um ferro quente, se necessário.

Usar entretelas de passar a ferro

As entretelas de passar a ferro estão disponíveis numa variedade de pesos. Recomenda-se usar uma entretela de passar a ferro, que pode ser retirada facilmente do tecido de base. A entretela de passar a ferro é adequada para todos os materiais que distorcem facilmente, como tecido elástico em tricô ou jersey.

- > As entretelas de passar a ferro são colocadas do lado avesso do tecido usando um ferro quente.

Usar estabilizador com papel adesivo

Os estabilizadores com papel adesivo destinam-se a ser usados em tecidos como jersey e seda, bem como para bordados não adequados a ser colocados em bastidor.

- > Coloque o estabilizador no bastidor, de forma a que o lado do papel fique para cima.
- > Use uma tesoura para marcar/rasgar o papel e retire o papel do bastidor.
- > Posicione o tecido a ser bordado sobre o estabilizador e pressione-o no lugar.
- > Remova qualquer resíduo de adesivo antes de ligar a máquina.

Usar estabilizador solúvel em água



Para bordados em renda, recomenda-se colocar no bastidor 1 - 3 camadas de estabilizador solúvel em água. Uma vez que o desenho não é bordado no tecido, sobra apenas o desenho bordado a linha. Os desenhos de bordados devem ser combinados com pontos curtos, caso contrário, os desenhos podem cair.

Os estabilizadores hidrossolúveis são ideais para tecidos finos e transparentes, onde outros estabilizadores podem ficar a ver-se através dos pontos, bem como para bordados em renda. O estabilizador dissolve-se em água. Os estabilizadores hidrossolúveis são ideais para proteção de tecidos com pelúcia, prevenindo as linhas de ficarem estragadas. Previne que as linhas penetrem no material e impede que as fibras do tecido atravessem o bordado.

- > Coloque o estabilizador de abaixo do tecido.
- > Use spray adesivo para colar o estabilizador, se necessário.
- > Para tecidos com pelo, reforce com um estabilizador adicional adequado no avesso do tecido.
- > Coloque todas as camadas juntas no bastidor.
- > Depois de dissolver, deite o desenho plano e deixe secar.

Preparar o bastidor

O bastidor é composto por um aro exterior e interior. Existe uma grelha correspondente para cada bastidor. A área a bordar é demarcada com quadrados de 1 cm (0,39 inch). O centro e os cantos são marcados com buracos. As marcas necessárias podem ser transferidas para o material.

- > Marque o centro do desenho de bordado no tecido com uma caneta solúvel em água.

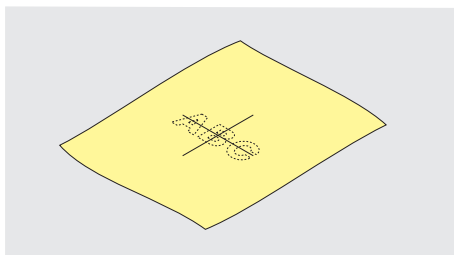

- > Desaperte o parafuso no aro exterior.
- > Retire o aro interior.
- > Certifique-se que a seta em ambos os aros coincidam.
- > Coloque o suporte do molde.
- > Coloque molde no aro interior, com o logotipo BERNINA no rebordo dianteiro na marca da seta até encaixar.

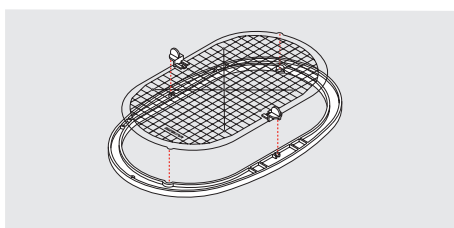

- > Coloque o tecido por baixo do aro interior.
- > Alinhe o centro do tecido marcado com o centro do molde.
- > Coloque o tecido e o aro interior no aro exterior, de forma a que as setas de ambos fiquem alinhadas.

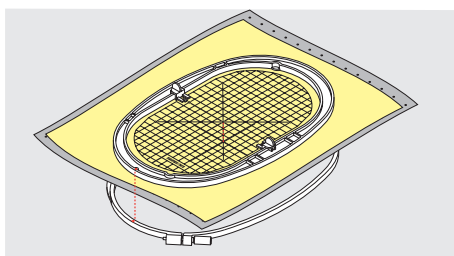

- > Monte os aros um no outro de forma a que o tecido não se mova.
- > Coloque o tecido esticado no bastidor.
- > Aperte o parafuso.
- > Retire o molde do bastidor usando o suporte.
- > Para evitar riscos no braço livre da máquina, pressione o aro interior do bastidor através do aro exterior de forma que o tecido fique até 1 mm abaixo.

Montar o bastidor

- > Levante a agulha.
- > Levante o calcador de bordar.
- > Segure o bastidor com o lado direito do tecido para cima e encaixe no mecanismo à esquerda.
- > Posicione o bastidor por debaixo do calcador de bordar.
- > Pressione ambos os mecanismos de fixação (1) do bastidor um em direção ao outro.
- > Posicione o bastidor (2) por cima do grampo do braço de bordar.
- > Pressione o bastidor para baixo até que encaixe.

- > Liberte o mecanismo de fixação (1).

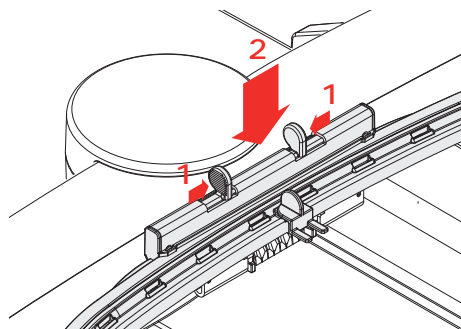

- > Pressione os mecanismos de fixação do bastidor um em direção ao outro para retirar o bastidor.
- > Remova o bastidor.

Centrar a agulha no bastidor

Mover o bastidor facilita o enfiamento quando a agulha está perto da margem do bastidor.



- > Toque em «Indicador de bastidor/Selecionar o bastidor».



- > Toque em «Centrar a agulha para o centro do bastidor».
- > Enrolar a linha superior.



- > Para mover o bastidor para a sua posição anterior, prima o botão «Iniciar/parar».

Mover bastidor para trás

Para facilitar a mudança da bobina, é recomendado mover o bastidor para trás antes de enfiar a linha. Isto torna mais fácil abrir a tampa da bobina.



- > Toque em «Indicador de bastidor/Selecionar o bastidor».



- > Toque em «Mover bastidor para trás».
- > Enrolar a linha da bobina. (veja página 48)



- > Para mover o bastidor para a sua posição anterior, prima o botão «Iniciar/parar». Se necessário, puxe a linha superior.

Mover o módulo para o modo de costura

O módulo de bordar pode ser posicionado de modo a que qualquer projeto de costura possa ser efetuado mesmo com o módulo conectado à máquina.



- > Toque em «Indicador de bastidor/Selecionar o bastidor».
- > Remova o bastidor.



- > Toque em «Mover bastidor para a esquerda».



- > Toque em «Ecrã Inicial».



- > Toque em «Modo de costura».

Com/sem grelha

Quando o centro do bastidor e a grelha são exibidos, o desenho de bordado pode ser posicionado com mais exatidão.



- > Toque em «Indicador de bastidor/Selecionar o bastidor».



- > Para visualizar o centro do bastidor no visor, toque em «Com/sem grelha».
- > Para visualizar as linhas de grelha, toque novamente no símbolo «Com/sem grelha».
- > Para ocultar o bastidor e as linhas de grelha, toque novamente no símbolo «Com/sem grelha».

Localizar o centro do desenho de bordado

O bastidor de bordado é posicionado de forma que a agulha fique exatamente sobre o centro ou o início do desenho.



- > Toque em «Indicador de bastidor/Selecionar o bastidor».



- > Para posicionar o bastidor de modo a que a agulha fique exatamente sobre o centro do desenho de bordado, toque em «Centro do desenho de bordado».
- > Para posicionar o bastidor de modo a que a agulha fique exatamente sobre o início do motivo de bordado, toque novamente no símbolo «Centro do desenho de bordado».

Posicionamento virtual do bastidor

O bastidor é automaticamente movimentado para a nova posição assim que o desenho de bordado é reposicionado. Como tal, o símbolo «Posicionamento virtual» é ativado automaticamente e sublinhado a amarelo quando o bastidor de bordado é montado.

Pré-requisito:

- O bastidor está montado.



- > Toque em «Indicador de bastidor/Selecionar o bastidor».



- > Para desativar o movimento automático do bastidor depois de reposicionar o desenho de bordado, toque em «Posicionamento virtual».
 - O «Posicionamento virtual» não fica sublinhado a amarelo.
- > Para ativar o movimento automático do bastidor depois de reposicionar o desenho de bordado, toque novamente em «Posicionamento virtual».

14 Programa de configuração

14.1 Ajustar as configurações de bordado nas configurações de programa

Para mais informações sobre este tema, consulte (veja página 54).

15 Bordados criativos

15.1 Visão geral de bordado



- 1 Tempo de bordado/tamanho do desenho de bordado
- 2 Aumentar, diminuir o tamanho e movimentar a vista do desenho de bordado
- 3 Área a bordar
- 4 «i-Dialog»
- 5 Camadas do desenho de bordado

15.2 Selecionar e alterar o desenho de bordado



- > Toque em «Seleção».



- > Toque em «Carregar o desenho de bordado».
- > Selecione um novo desenho de bordado.

15.3 Verificar o tempo do bordado e o tamanho do desenho de bordado

No menu de seleção «Editar», o tempo estimado de bordado em minutos, assim como a largura e o comprimento do desenho são indicados no canto inferior esquerdo (1).

15.4 Regular a velocidade

A velocidade de costura pode ser ajustada infinitamente com o botão deslizante.

- > Mova o botão para a esquerda para reduzir a velocidade de costura.
- > Mova o botão para a direita para aumentar a velocidade de costura.

15.5 Editar o desenho de bordado



Visão geral da edição do motivo de bordado



- | | | | |
|----|-------------------------------------|----|--|
| 1 | «Mover vista» | 11 | «Duplicar» |
| 2 | «Mover o desenho de bordado» | 12 | «Bordado infinito» |
| 3 | «Reduzir» | 13 | «Eliminar um desenho de bordado» |
| 4 | «Aumentar» | 14 | «Designer de formas» |
| 5 | «Mover o desenho de bordado» | 15 | «Verificar o tamanho do desenho de bordado» |
| 6 | «Rodar o desenho de bordado» | 16 | «WordArt»
(ativo ao selecionar um tipo de letra) |
| 7 | «Alterar o tamanho do desenho» | 17 | «Agrupar desenhos de bordado» |
| 8 | «Posicionamento de indicador» | 18 | «Alterar sequência de desenhos de bordado» |
| 9 | «Imagem espelhada esquerda/direita» | 19 | «Alterar tipo de ponto/densidade de ponto» |
| 10 | «Imagem espelhada cima/baixo» | 20 | «Alinhar o desenho do bordado»
(ativo ao selecionar uma combinação) |



Aumentar a visualização do desenho de bordado

A visualização do desenho de bordado pode ser aumentada. Além disso, o modo de exibição pode ser ajustado, com ou sem alteração da posição do bordado.

- > Selecione o desenho de bordado.
-  > Para editar a visualização do desenho de bordado, toque em «Aumentar».
-  > Para ampliar a visualização do desenho de bordado, toque em «Aumentar» 1 a 4 vezes.
-  > Para regressar ao modo Editar, toque em «Reduzir» 1 a 4 vezes.



Reduzir o desenho de bordado

A visualização do desenho de bordado pode ser reduzida. Além disso, o modo de exibição pode ser ajustado, com ou sem alteração da posição do bordado.

- > Selecione o desenho de bordado.
-  > Para editar a visualização do desenho de bordado, toque em «Aumentar».
-  > Para reduzir gradualmente a visualização do desenho de bordado ampliado, toque em «Reduzir» 1 a 4 vezes.



Movimentar a visualização do desenho de bordado

A visualização do desenho de bordado pode ser movimentada. Além disso, o modo de exibição pode ser ajustado, com ou sem alteração da posição do bordado.



- > Selecione o desenho de bordado.
-  > Para ativar «Mover vista», toque em «Aumentar».
 - «Mover vista» está ativo (cinzento-escuro).
- > Movimente a visualização do desenho de bordado.
 - A posição do bordado não é alterada.
-  > Para regressar ao modo Editar, toque em «Reduzir».

Movimentar o motivo de bordado numa visualização alargada

Além disso, o modo de exibição pode ser ajustado, com ou sem alteração da posição do bordado. Além disso, o modo de exibição pode ser ajustado, com ou sem alteração da posição do bordado.

- > Selecione o desenho de bordado.
-  > Para visualizar o símbolo «Mover um ponto de costura», toque em «Aumentar».
-  > Toque em «Mover o desenho de bordado».
 - O ícone muda de cor para cinzento-escuro.
- > Movimente a visualização do desenho de bordado.
 - A posição do bordado é alterada.
-  > Para regressar ao modo Editar, toque em «Reduzir».

Movimentar o desenho de bordado

- > Selecione um motivo de bordado.
-  > Toque em «i-Dialog».
-  > Toque em «Mover o desenho de bordado».
- > Rode o «botão multifunções superior» para mover o motivo de bordado na horizontal em incrementos de 1/10 mm.
- > Rode o «botão multifunções inferior» para mover o motivo de bordado na vertical em incrementos de 1/10 mm ou toque e mantenha premido o motivo de bordado para movê-lo conforme pretender.
 - O reposicionamento está indicado nos símbolos sublinhados a amarelo.



-  > Toque em «Centrar desenho no bastidor».
 - O motivo de bordado é reposicionado para o centro do bastidor.

Rodar o desenho de bordado



- > Selecione o desenho de bordado.
- > Toque em «i-Dialog».



- > Toque em «Rodar o desenho de bordado».
- > Rode o «botão multifunções superior» ou o «botão multifunções inferior» para a direita para rodar o desenho no sentido dos ponteiros do relógio.
- > Rode o «botão multifunções superior» ou o «botão multifunções inferior» para a esquerda para rodar o desenho no sentido contrário ao dos ponteiros do relógio.



- > Para rodar o desenho de bordado em incrementos de 90, toque em «Rodar o desenho de bordado +90°».

Alterar proporcionalmente o tamanho do desenho de bordado



Aumentos ou diminuições do tamanho do desenho até um máximo de 20 % obtêm o melhor resultado.

Se o tamanho do desenho for alterado mais do que 20 %, o desenho deve ser adaptado num software de bordado separado e reintroduzido na máquina.



- > Selecione o desenho de bordado.
- > Toque em «i-Dialog».



- > Toque em «Alterar o tamanho do desenho».



- > Se «Conserve as proporções» não estiver sublinhado a branco, toque em «Conserve as proporções».
 - «Conserve as proporções» está sublinhado a branco.



- > Rode o «botão multifunções superior/inferior» para a direita para aumentar o desenho de bordado proporcionalmente.
- > Rode o «botão multifunções superior/inferior» para a esquerda para reduzir o desenho de bordado proporcionalmente.

Alterar o desenho de bordado não proporcionalmente



Aumentos ou diminuições do tamanho do desenho até um máximo de 20 % obtêm o melhor resultado.

Se o tamanho do desenho for alterado mais do que 20 %, o desenho deve ser adaptado num software de bordado separado e reintroduzido na máquina.



- > Selecione o desenho de bordado.
- > Toque em «i-Dialog».



- > Toque em «Alterar o tamanho do desenho».



- > Se «Conserve as proporções» estiver sublinhado a branco, toque em «Conserve as proporções».
 - «Conserve as proporções» não está sublinhado a branco.



- > Para alargar o desenho de bordado, rode o «botão multifunções superior» no sentido dos ponteiros do relógio.
- > Para tornar o desenho de bordado mais estreito, rode o «botão multifunções superior» no sentido contrário ao dos ponteiros do relógio.
- > Para alongar o desenho de bordado, rode o «botão multifunções inferior» no sentido dos ponteiros do relógio.
- > Para encurtar o desenho de bordado, rode o «botão multifunções inferior» no sentido contrário ao dos ponteiros do relógio.

Espelhar desenhos de bordados

Os desenhos de bordados podem ser espelhados na vertical e horizontal.



- > Selecione o desenho de bordado.
- > Toque em «i-Dialog».



- > Para espelhar o desenho de bordado na horizontal, toque em «Imagem espelhada esquerda/direita».



- > Para espelhar o desenho de bordado na vertical, toque em «Imagem espelhada cima/baixo».

Mudar o tipo de ponto

Se os pontos cheios forem bastante longos, estes podem ser mudados para pespontos.



- > Selecione o desenho de bordado.
- > Toque em «i-Dialog».



- > Toque em «Alterar tipo de ponto/densidade de ponto».



- > Toque no botão na parte superior do ecrã (1) para mudar o tipo de ponto de cheio para pesponto.
- > Defina e confirme o comprimento de ponto 2.

Alterar a densidade do ponto

Se os pontos cheios forem bordados demasiado densos, a densidade do ponto pode ser ajustada.

- > Selecione o desenho de bordado.
- > Toque em «i-Dialog».



- > Toque em «Alterar tipo de ponto/densidade de ponto».



- > Ajuste a densidade do ponto (1).

Verificar o tamanho e a posição do desenho de bordado

É possível verificar se o desenho de bordado coincide ou não com a posição/localização designada no tecido. Os pontos que se encontrem para além do bastidor de bordado não são realizados.

- > Selecione o desenho de bordado.
- > Toque em «i-Dialog».



- > Toque em «Verificar o tamanho do desenho de bordado».
 - O bastidor desloca-se até que a agulha fique na posição indicada no ecrã.



- > Para seleccionar o canto pretendido do desenho de bordado, toque na respetiva seta.
 - O bastidor desloca-se até que a agulha fique na posição indicada no ecrã. Se o desenho de bordado ainda não estiver bem posicionado, a posição poderá ser alterada através dos «botões multifunções superior/inferior» e as posições completas do bordado poderão ser novamente verificadas.
- > Para posicionar a agulha no centro do desenho de bordado, toque em «Centro do desenho de bordado».
 - > Rode o «botão multifunções superior» para mover o desenho de bordado na horizontal.
 - > Rode o «botão multifunções inferior» para mover o desenho de bordado na vertical.



Bordado infinito

Ao bordar uma margem ou rebordo, é vantajoso que use o Bastidor Mega ou o Bastidor Maxi. Desta forma, não é necessário recolocar o projeto de bordado tantas vezes no bastidor. Recomendamos que trace linhas-guia no tecido e use o modelo ao colocar e recolocar o material no bastidor. Ao fazê-lo, as linhas-guia devem ficar paralelas às do modelo. No exemplo seguinte, é usado o Bastidor Oval fornecido.

> Selecione o desenho de bordado.

> Toque em «i-Dialog».



> Toque em «Bordado infinito».

- O desenho de bordado é multiplicado para o número ideal correspondente ao bastidor.
- Os pontos de referência necessários ao recolocar o tecido no bastidor são inseridos.

> Se necessário, use o ícone da seta (1) para inserir pontos de referência adicionais.

> Para definir o número de desenhos de bordado, toque em «Menos»/«Mais» (2).

> Para especificar a distância entre os desenhos de bordado, toque em «Menos»/«Mais» (3).

> Para ajustar automaticamente todos os desenhos de bordado ao bastidor, toque em «Modificar para ajustar ao bastidor» (4).



> Toque em «Confirmar».



> Toque em «i-Dialog».



> Toque em «Bordado».



> Prima o botão «Iniciar/parar» e borde a margem.

- O desenho de bordado deve ser completamente bordado.

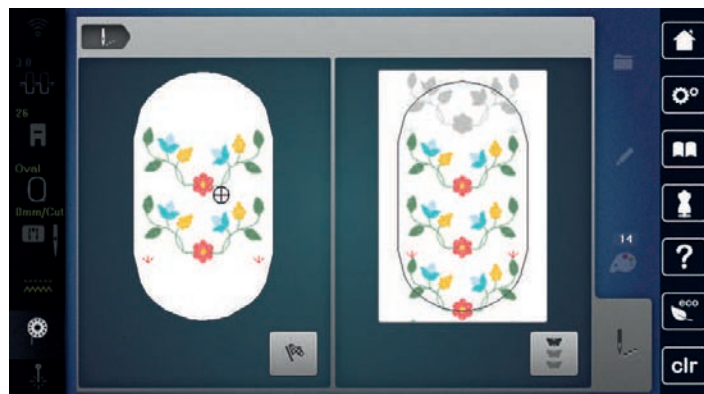



- > Após terem sido bordados os pontos de referência, toque em «Bordado infinito».
- Aparece uma animação para indicar que o tecido precisa de ser recolocado no bastidor.

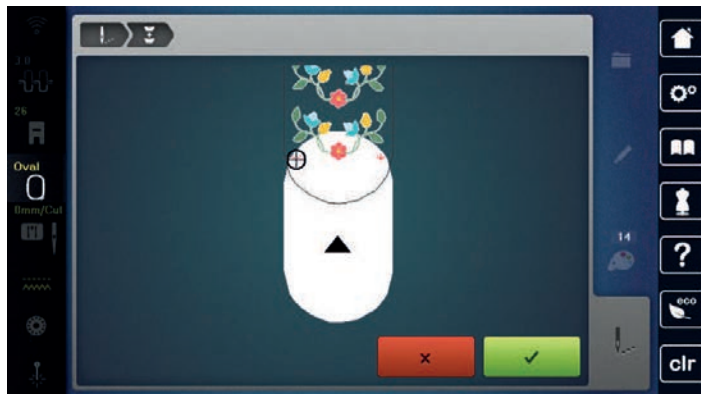

- > Retire o bastidor e coloque o tecido no bastidor de forma que os pontos de referência do bordado fiquem na parte superior do bastidor e que os mesmos fiquem a pelo menos 3 cm (1,18 polegada) do rebordo superior do bastidor.
- > Coloque o bastidor.
- ✓ > Toque em «Confirmar».
- O bastidor é automaticamente movimentado para perto do ponto de referência.
- O ícone «AUTO» é ativado e o bastidor move-se automaticamente para perto do último ponto de referência.
- > Use os ícones com setas para determinar de que lado da parte bordada o ponto de referência deve ser colocado.
- > Para posicionar o bastidor para bordar com precisão, rode o «Botão multifuncional superior» ou o «Botão multifuncional inferior».



- > Toque em «Confirmar».



- > Prima o botão «Iniciar/parar» e continue a bordar.
- > Repita estes passos até obter o comprimento desejado para margem.

Duplicar o desenho de bordado



- > Selecione o desenho de bordado.
- > Toque em «i-Dialog».



- > Toque em «Duplicar».
 - O desenho de bordado (1) foi duplicado (2).



Dispor desenhos de bordado

Os desenhos de bordado podem ser dispostos em várias disposições predefinidas.

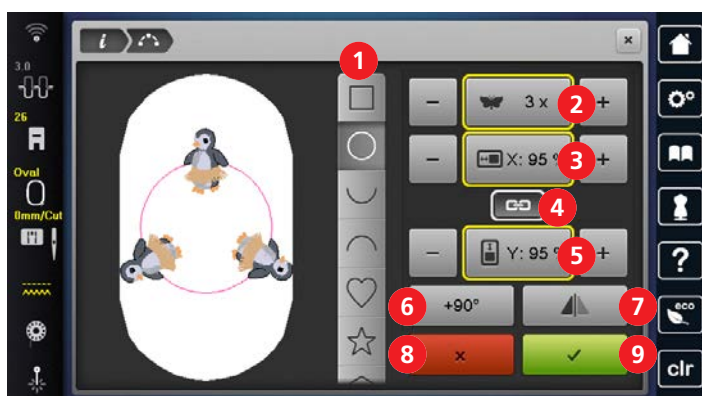

- | | | | |
|---|--------------------------|---|---------------------------------|
| 1 | «Estilos de disposições» | 6 | «Rodar desenhos de bordado» |
| 2 | «Número de desenhos» | 7 | «Espelhar desenhos de bordados» |
| 3 | «Largura da forma» | 8 | «Cancelar» |
| 4 | «Conserve as proporções» | 9 | «Confirmar» |
| 5 | «Altura da forma» | | |

- > Selecione um desenho de bordado ou uma combinação.
- > Selecione o estilo de como dispor os desenhos de bordado.
- > Defina o número de desenhos de bordado.
- > Defina a altura e a largura da disposição.
- > Rode ou espelhe o desenho de bordado. O desenho de bordado é rodado em incrementos de 90°. Ao espelhar, cada segundo desenho de bordado é espelhado na horizontal

Apagar um desenho de bordado

O desenho de bordado ativo foi apagado.



- > Selecione o desenho de bordado.
- > Toque em «i-Dialog».



- > Toque em «Apagar».

Desfazer entradas

Todas as entradas podem ser anuladas passo a passo assim como recuperadas.

Pré-requisito:

- Um desenho de bordado está selecionado e foram feitas alterações.



- > Para anular a última entrada, toque em «Anular entradas».
- > Para anular as últimas entradas em sequência, toque várias vezes em «Anular entradas».



- > Para recuperar a última entrada, toque em «Recuperar entradas».
- > Para recuperar as últimas entradas em sequência, toque várias vezes em «Recuperar entradas».

15.6 Posicionamento por pontos

Posicionar o desenho de bordado com a ajuda de 2 pontos de grelha

Esta função permite o posicionamento exato dos desenhos de bordado no tecido com ajuda de 2 pontos de grelha.

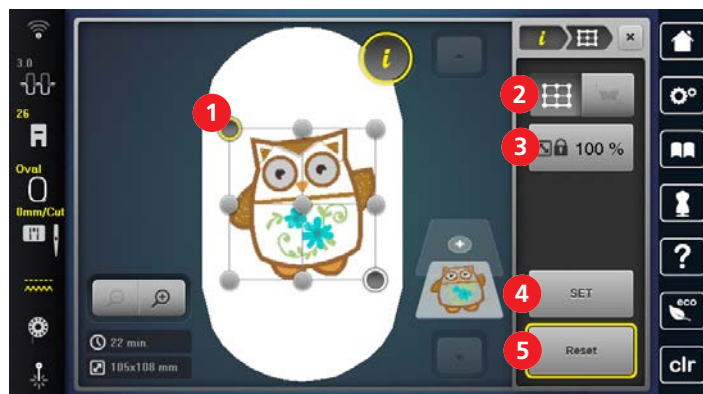

- | | | | |
|---|--|---|-------------|
| 1 | Ponto de grelha | 4 | «Conjunto» |
| 2 | «Posicionamento de pontos na grelha» | 5 | «Restaurar» |
| 3 | «Manter o tamanho do desenho de bordado» | | |

Pré-requisito:

- Quaisquer dois pontos do desenho de bordado são marcados no tecido com giz ou caneta hidrossolúvel/termossolúvel. O sítio ou a localização onde o desenho de bordado deve ser posicionado é claramente visível.
 - O bastidor para bordar montado é selecionado.
- > Selecione o desenho de bordado.
 - > Ajuste o desenho de bordado para que caiba no bastidor, bem como a posição e o alinhamento.
 - > Toque em «i-Dialog».



- > Toque em «Posicionamento de indicador».



- > Toque em «Posicionamento de 2 pontos».



- > Toque em «Posicionamento de pontos na grelha».
 - É atribuída ao desenho de bordado uma grelha com pontos de grelha.
- > Selecione um dos pontos de grelha (ponto de rotação) e posicione a agulha sobre a marcação correspondente no tecido com os botões multifunções. O laser pode ser ligado para o posicionamento preciso da agulha.

- SET
 - > Para confirmar a posição, toque em «Conjunto».
 - O ponto muda de cor e é definido.
- > Selecione o segundo ponto de grelha e posicione a agulha sobre a marcação correspondente no tecido.
- SET
 - > Para confirmar a posição, toque em «Conjunto».
 - A marcação dos pontos é redefinida.
 - Os pontos podem ser redefinidos para continuar a ajustar o posicionamento do desenho de bordado.
 - O desenho de bordado está posicionado e pode ser bordado.

Posicionar o desenho de bordado com 2 pontos posicionados livremente

Esta função permite o posicionamento exato dos desenhos de bordado no tecido com ajuda de 2 pontos posicionados livremente.



- | | | | |
|---|--|---|-------------|
| 1 | Ponto de posicionamento | 4 | «Conjunto» |
| 2 | «Posicionamento de ponto livre» | 5 | «Restaurar» |
| 3 | «Manter o tamanho do desenho de bordado» | | |

Pré-requisito:

- Quaisquer dois pontos do desenho de bordado são marcados com giz ou caneta hidrossolúvel/termossolúvel. O sítio ou a localização onde o desenho de bordado deve ser posicionado é claramente visível.
 - O bastidor para bordar montado é selecionado.
- > Selecione o desenho de bordado.
 - > Ajuste o desenho de bordado para que caiba no bastidor, bem como a posição e o alinhamento.
 - > Toque em «i-Dialog».



- > Toque em «Posicionamento de indicador».
- > Toque em «Posicionamento de 2 pontos».
- > Toque em «Posicionamento de ponto livre».
 - > Defina o primeiro ponto (ponto de rotação) no desenho de bordado.
 - Os pontos de posicionamento são apresentados.
 - > Com os botões multifunções, posicione a agulha sobre a marcação correspondente no tecido. O laser pode ser ligado para o posicionamento preciso da agulha.
- SET
 - > Para confirmar a posição, toque em «Conjunto».
 - O ponto muda de cor e é definido.
 - > Selecione o segundo ponto de posicionamento do desenho de bordado e posicione a agulha sobre a marcação correspondente no tecido.

SET

- > Para confirmar a posição, toque em «Conjunto».
 - Os pontos serão ocultados.
 - Os pontos podem ser redefinidos para continuar a ajustar o posicionamento do desenho de bordado.
 - O desenho de bordado está posicionado e pode ser bordado.

Colocar um desenho de bordado num quadrado de forma deformada

Esta função permite o posicionamento exato dos desenhos de bordado no tecido dentro de uma margem quadrada. No processo, o desenho de bordado é inserido dentro das margens e transformado para que se ajuste.

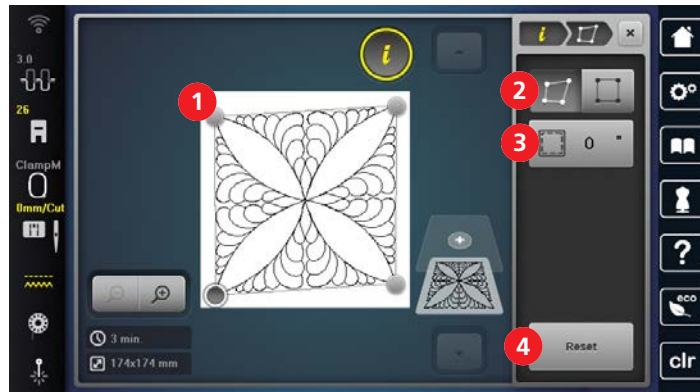

- | | | | |
|---|----------------|---|-------------------------|
| 1 | Ponto de canto | 3 | «Espaçamento da margem» |
| 2 | «Transformar» | 4 | «Restaurar» |

Pré-requisito:

- Os quatro pontos de canto do desenho de bordado são marcados no tecido com giz ou uma caneta hidrossolúvel. O sítio ou a localização onde o desenho de bordado deve ser posicionado é claramente visível.
 - O bastidor para bordar fixado é selecionado.
- > Selecione o desenho de bordado.
 - > Ajuste o desenho de bordado para que caiba no bastidor, bem como a posição e o alinhamento.
 - > Toque em «i-Dialog».



- > Toque em «Posicionamento de indicador».
- > Toque em «Posicionamento de 4 pontos».
- > Toque em «Transformar».
- > Selecione um dos pontos de canto e posicione a agulha sobre a marcação correspondente no tecido com os botões multifunções. O laser pode ser ligado para o posicionamento preciso da agulha.
- > Selecione o ponto de canto seguinte e posicione a agulha.
- > Se necessário, ajuste o espaço da margem.
 - O desenho de bordado está posicionado e pode ser bordado.

Posicionar o desenho de bordado num quadrado de forma proporcional

Esta função permite o posicionamento exato dos desenhos de bordado no tecido dentro de uma margem quadrada. No processo, o desenho de bordado é inserido de forma proporcional e centrado em relação às margens.

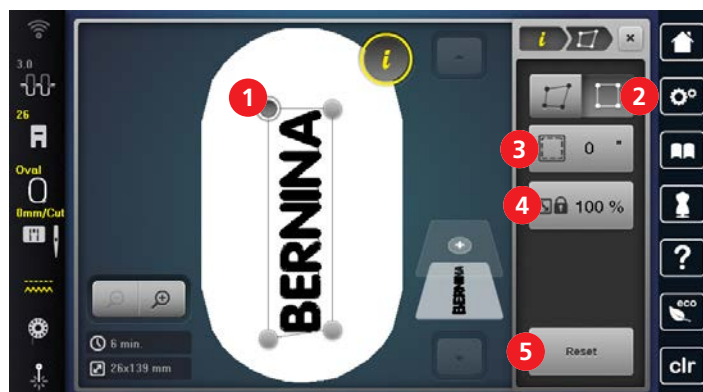

- | | | | |
|---|-------------------------|---|--|
| 1 | Ponto de canto | 4 | «Manter o tamanho do desenho de bordado» |
| 2 | «Enquadrar» | 5 | «Restaurar» |
| 3 | «Espaçamento da margem» | | |

Pré-requisito:

- Os quatro pontos de canto do desenho de bordado são marcados no tecido com giz ou uma caneta hidrossolúvel. O sítio ou a localização onde o desenho de bordado deve ser posicionado é claramente visível.
 - O bastidor para bordar fixado é selecionado.
- > Seleccione o desenho de bordado.
 > Ajuste o desenho de bordado para que caiba no bastidor, bem como a posição e o alinhamento.
 > Toque em «i-Dialog».



- > Toque em «Posicionamento de indicador».



- > Toque em «Posicionamento de 4 pontos».



- > Toque em «Enquadrar».

> Seleccione um dos pontos de canto e posicione a agulha sobre a marcação correspondente no tecido com os botões multifunções. O laser pode ser ligado para o posicionamento preciso da agulha.

> Seleccione o ponto de canto seguinte e posicione a agulha.



> Se necessário, ajuste o espaço da margem.

- O desenho de bordado está posicionado e pode ser bordado.

15.7 Combinar desenhos de bordado

Combinar desenhos de bordado

É possível combinar entre si vários desenhos de bordado.

- > Seleccione o desenho de bordado.



> Toque em «Adicionar um desenho de bordado».



> Selecionar outro desenho de bordado.

Apagar um único desenho de bordado

Pré-requisito:

- Foi criada uma combinação de desenhos de bordado.

> Toque no desenho pretendido na área do nível do desenho de bordado (1), mantenha premido e arraste para fora.
 – Uma nova janela abre.



> Para apagar o desenho de bordado selecionado, toque em «Confirmar».

Duplicar o desenho de bordado

> Selecione um motivo de bordado.
 > Toque em «i-Dialog».



> Toque em «Duplicar».
 – O motivo do bordado (1) é duplicado (2).



Duplicar uma combinação

Quando uma combinação é duplicada, os desenhos de bordado individuais não podem voltar a ser selecionados.



- > Selecione o desenho de bordado.
- > Toque em «Adicionar um desenho de bordado».
- > Selecione outro desenho de bordado.



- > Selecione a combinação (1).
- > Toque em «i-Dialog».



- > Toque em «Duplicar».
- A combinação é duplicada (2).



Agrupar motivos de bordado

Os motivos de bordado podem ser adicionados ou removidos de um grupo. O motivo de bordados agrupado pode ser processado da mesma forma que um motivo de bordado.

A sequência dos motivos de bordado no grupo pode ser alterada. (veja página 164)

Se o grupo de motivos de bordado foi cancelado, ex. se o motivo de bordado foi dividido em diferentes elementos/cores, as cores não poderão ser novamente combinadas num novo grupo. Em alfabetos, o comprimento dos pontos de conexão deverão ser primeiro alterados para 1 nas definições. A cancelação dos grupos irá funcionar para todas as letras.

- > Criar uma combinação de motivo de bordado.
- > Selecione o motivo de bordado (1) em combinação do motivo de bordado.

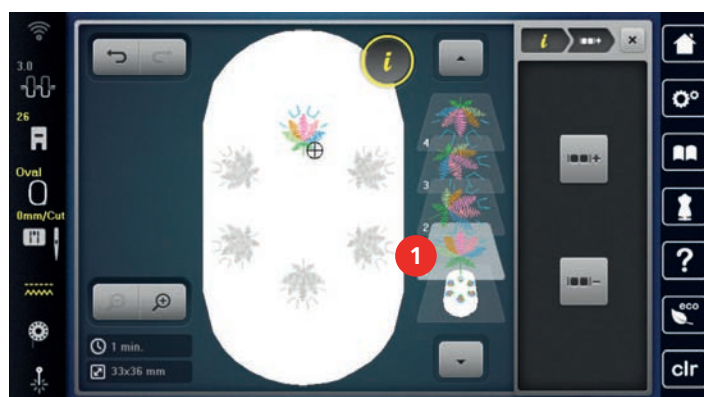

- > Toque em «i-Dialog».



- > Toque em «Agrupar desenhos de bordado».



- > Toque em «Grupo».
 - Motivos de bordado a baixo do motivo de bordado selecionado são adicionados ao grupo do motivo.



- > Selecione o grupo de motivos de bordado.
- > Toque em «Desagrupar».
 - O agrupamento é cancelado.

ou

- > Criar uma combinação de motivo de bordado.
- > Selecione todos os motivos de bordado (2).

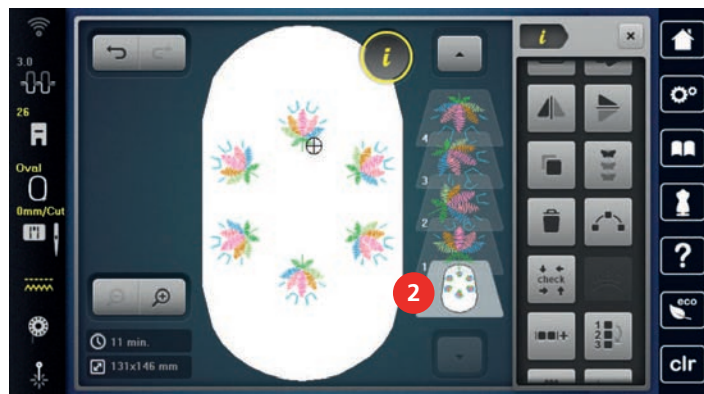

- > Toque em «i-Dialog».



- > Toque em «Grupo».
 - Todos os motivos de bordado são adicionado ao grupo.
- > Selecione o grupo de motivos de bordado.



- > Toque em «Desagrupar».
 - O agrupamento é cancelado.

Alinhar o desenho do bordado

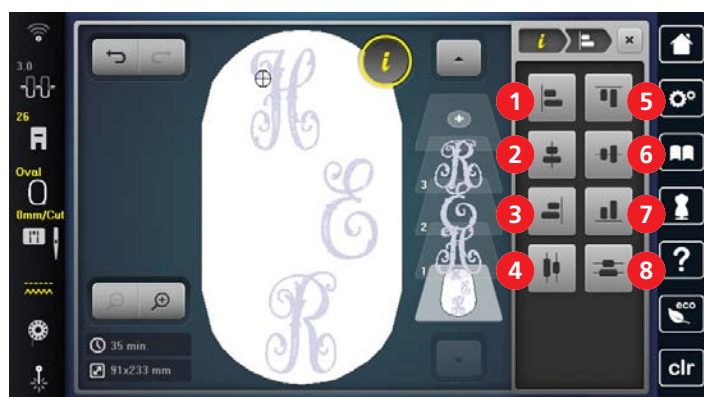

- | | |
|--|--|
| 1 «Alinhar à esquerda horizontalmente» | 5 «Alinhar verticalmente em cima» |
| 2 «Alinhar centrados horizontalmente» | 6 «Alinhar centrados verticalmente» |
| 3 «Alinhar à direita horizontalmente» | 7 «Alinhar verticalmente em baixo» |
| 4 «Distribuir centrados horizontalmente» | 8 «Distribuir centrados verticalmente» |

Pré-requisito:

- A combinação de desenhos de bordados foi criada ou o motivo foi desagrupado.

- > Selecione uma combinação.
- > Toque em «i-Dialog».





- > Toque em «Alinhar o desenho do bordado».
- > Para alinhar os desenhos de bordado.

Mudar a sequência com uma combinação de bordado

A sequência dos motivos de bordado na combinação de motivos pode ser alterada.

Pré-requisito:

- A combinação do motivo de bordado foi criada ou o motivo foi desagrupado.



- > Toque em «i-Dialog».



- > Toque em «Alterar sequência de desenhos de bordado».
- > Selecione o motivo de bordado desejado e mova-o para a posição correspondente.

15.8 Criar letras

Visão geral dos alfabetos de bordado

Desenhos de bordados		Nome
ABC		Rounded Sans
<i>ABC</i>		Curly
ABC		Deco Block
ABC		Condensed Sans
ABC		Happy Times
ABC		Bamboo
<i>ABC</i>		Lisa
<i>ABC</i>		Zuerich
ABC		Flare Serif
<i>ABC</i>	<i>A B C</i>	Anniversary
ABC	A B C	Swiss Block
ABC		Quilt Block
ABC		Old English

Desenhos de bordados		Nome
ABC		King Charles
ABC		Alice
ABC	ABC	Drifter
ABC	ABC	Childs Play
ABC		Victoria
ABC		Chicago
АБВ	АБВ	Russian Textbook

Criar letras



- | | |
|---------------------------|--------------------------------------|
| 1 «Linha acima» | 7 «Caracteres minúsculos» |
| 2 Campo de introdução | 8 «Números e caracteres matemáticos» |
| 3 «Linha abaixo» | 9 «Caracteres especiais» |
| 4 «Apagar» | 10' «Cancelar» |
| 5 Mudança de linha | 11 «Confirmar» |
| 6 «Caracteres maiúsculos» | |



Uma inscrição é sempre bordada numa cor. Para bordar letras individuais ou palavras individuais numa cor diferente, tem de ser cancelado o agrupamento.

As letras podem ser posicionadas conforme desejar no bastidor. Se o desenho de bordado estiver posicionado fora da área a bordar, o bastidor surgirá no ecrã sublinhado a vermelho. Utilize a seleção de bastidor para verificar se o desenho de bordado pode ser bordado com outro bastidor. Se uma letra não couber dentro de um bastidor, por exemplo, podem ser combinadas linhas de texto individuais e posicionadas umas por baixo das outras. A quebra de linha permite criar até 10 linhas de texto.



- > Selecione «Alfabetos».
- > Selecione um alfabeto.
- > Introduza e confirme o texto.

Editar letras de linha única



- 1 «Espaçamento entre caracteres» 2 «Flexão de texto»

Pré-requisito:

- Foi criada uma linha única de letras.
- > Selecione o desenho de bordado.
- > Toque em «i-Dialog».



- > Toque em «WordArt».
- > Editar letras. O espaçamento de caracteres e a inclinação do texto podem ser ajustadas com os botões multifunções.

Editar letras em linhas múltiplas



- 1 «Espaçamento entre caracteres» 4 «Alinhar o texto ao centro»
 2 «Espaçamento entre linhas» 5 «Alinhar o texto à direita»
 3 «Alinhar o texto à esquerda»

Pré-requisito:

- Foram criadas múltiplas linhas de letras.
- > Selecione o desenho de bordado.
- > Toque em «i-Dialog».



- > Toque em «WordArt».
- > Editar letras. O espaçamento de caracteres e o espaço entre linhas podem ser ajustados com os botões multifunções.

15.9 Mudar as cores do motivo bordado

Visão geral da mudança de cor

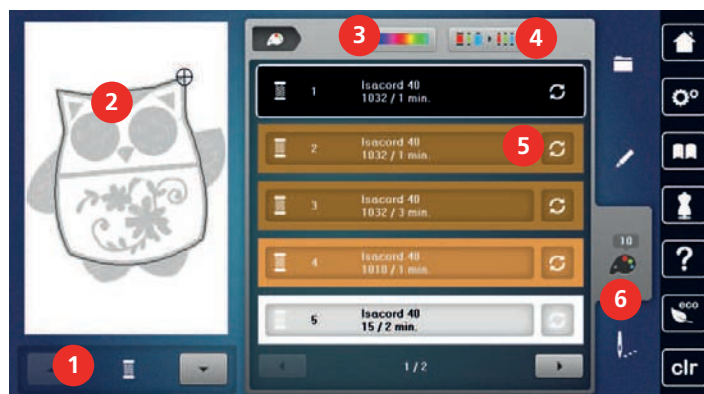

- | | | | |
|---|----------------------------------|---|----------------------------|
| 1 | «Indicação da cor» | 4 | «Definir a marca da linha» |
| 2 | Pré-visualizar a cor selecionada | 5 | «Alterar a cor/marca» |
| 3 | «Roda das cores» | 6 | «Informação de cor» |

Mudar de Cor



Uma inscrição é sempre bordada numa cor. Para bordar letras individuais ou palavras individuais numa cor diferente, tem de ser cancelado o agrupamento.



- > Selecione o desenho de bordado.
- > Toque em «Informação de cor».



- > Toque «Alterar a cor/marca» ao lado da cor que tem de ser alterada.



- > Para selecionar a cor com a introdução do número de cor, toque em «Seleção cromática através de número».

> Selecione a cor desejada.



- > Para aplicar a escolha de cor, toque em «Informação de cor».

Alterar a cor pela roda de cores



- > Toque em «Informação de cor».
- > Toque em «Roda das cores» (1).

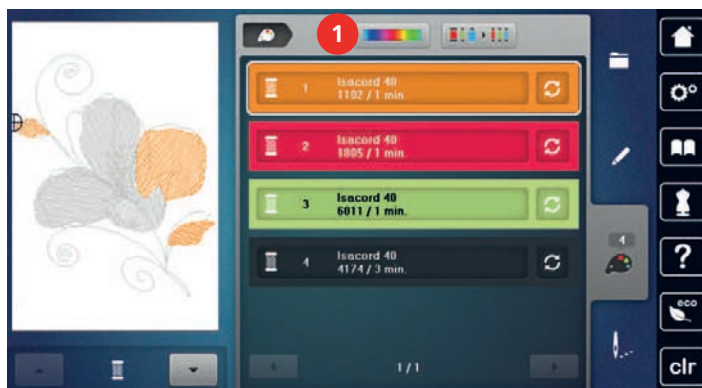

- > Para alterar as cores do desenho de bordado, rode o botão (2) no sentido ou contra o sentido dos ponteiros do relógio.

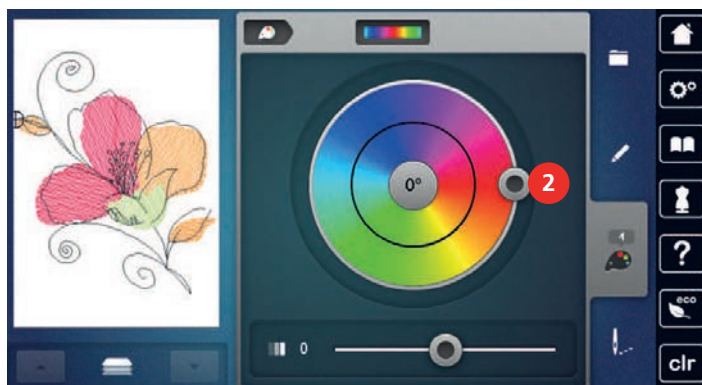

- > Para anular alterações, toque no valor ao centro do círculo de cores.
- > Para modificar o brilho das cores, desloque o cursor (3).

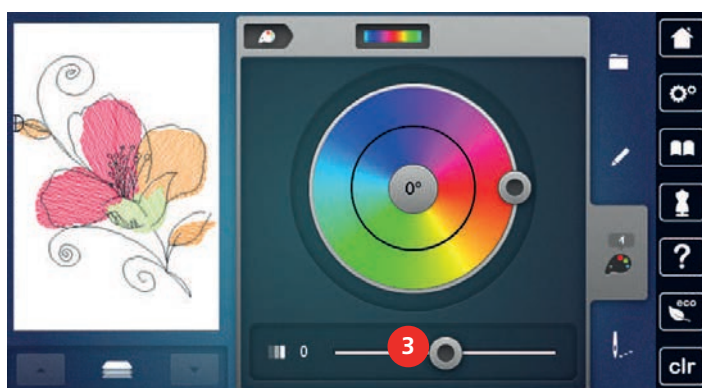

- > Toque em «Editar».
- As definições são aplicadas e o desenho de bordado pode ser visualizado nas novas cores.

Mudar a marca da linha



- > Selecione o desenho de bordado.
- > Toque em «Informação de cor».



- > Toque em «Alterar a cor/marca».
- > Para visualizar outras marcas de linha, deslize para a esquerda e para a direita.



- > Toque em «Definir a marca da linha».
 - Todas as cores da linha do desenho de bordado selecionado serão combinadas com a marca de linha selecionada.

15.10 Editar o desenho de bordado

Visão geral das seleções do menu de bordado

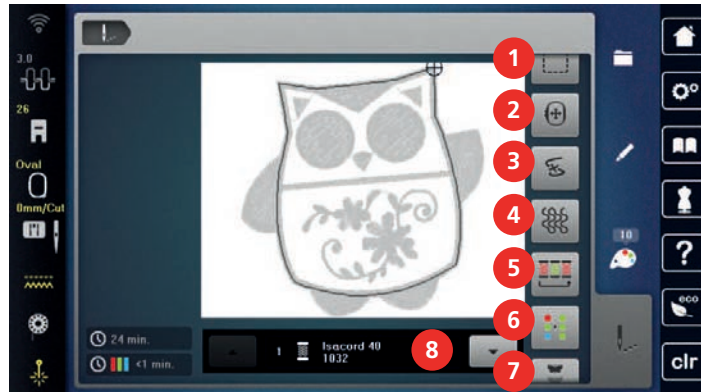

- | | |
|--------------------------------------|--|
| 1 «Alinhavo» | 5 «Reduzir mudanças de cor» |
| 2 «Mover o bastidor» | 6 «Desenho de bordado multicolor ligado/desligado» |
| 3 «Controlo de sequência do bordado» | 7 «Bordado infinito» |
| 4 «Definições quilt» | 8 «Indicação da cor» |

Adicionar pontos de alinhavo

Os pontos de alinhavo podem ser bordados ao longo do desenho de bordado. Isto oferece uma conexão mais segura entre o tecido e o estabilizador..



- > Selecione o desenho de bordado.
- > Toque em «Bordado».



- > Para bordar os pontos de alinhavo ao longo do desenho de bordado, toque em «Alinhavo».



- > Para bordar os pontos de alinhavo ao longo do desenho de bordado, toque em «Alinhavar ao longo do desenho de bordado».



- > Para desativar os pontos de alinhavo, toque em «Alinhavar ao longo do bastidor».

Movimentar o bastidor

Se o desenho de bordado for demasiado grande e necessite de vários bastidores, o desenho de bordado pode ser movimentado novamente.



- > Selecione o desenho de bordado.
- > Toque em «Bordado».



- > Toque em «Mover o bastidor».
- > Rode o «botão multifunções superior» para mover o desenho de bordado na horizontal.
- > Rode o «botão multifunções inferior» para mover o desenho de bordado na vertical.



- > Para aceder às definições, toque em «Bordado» na Navegação de Processo.

Controle da sequência de bordado quando a linha se rompe

Se a linha se partir, a agulha poderá ser reposicionada no desenho de bordado usando a função Controlo de Sequência de Bordado.

- > Selecione o desenho de bordado.
- > Toque em «Bordado».



- > Toque em «Controlo de sequência do bordado».
 - No lado esquerdo do ecrã, é apresentada uma vista compacta do desenho de bordado. No lado direito, é apresentada o desenho de bordado ampliado.
- > Selecione a posição desejada na visualização compacta.
- > Para mover o bastidor ponto a ponto, rode o «Botão multifuncional superior».
- > Para mover o bastidor em passos grandes, rode o «Botão multifuncional inferior».
 - O número de símbolos sublinhados a amarelo indicam o número de pontos existentes na sequência de bordado.



- > Para seleccionar o ponto por entrada, toque em «Posição dos pontos através de número».

Ativar definições de quilting

A função está desativada por defeito e as definições para o corte da linha são retiradas das definições de bordado no Programa de Configuração. Quando a função é ativada, as definições necessárias para o quilting ficam ativas, independentemente das definições no Programa de Configuração:

- pontos de remate especiais (a menos que o desenho de bordado contenha pontos de remate programados)
- O corte de linha está inativo
- A função Thread-away está desativada

- > Selecione o desenho de bordado.
- > Toque em «Bordado».



- > Para ativar a função, toque em «Definições quilt».
- > Para desativar a função, toque novamente em «Definições quilt».

Reduzir mudança de cores

Quando os desenhos de bordado se sobrepõem, as mudanças de cor **não podem** ser reduzidas.

- > Selecione o desenho de bordado.
- > Toque em «Bordado».



- > Toque em «Reduzir mudanças de cor».
 - As cores idênticas do desenho de bordado são agrupadas em uma única cor.
 - Se o desenho de bordado não for concluído e a máquina for desligada, a função deve ser novamente ativada antes de continuar o bordado.

Desenho de bordado multicolor ligado/desligado

Os desenhos de bordados multicolores podem também ser bordados em apenas uma cor.

- > Selecione o desenho de bordado.
- > Toque em «Bordado».



- > Toque em «Desenho de bordado multicolor ligado/desligado».
 - O desenho de bordado é bordado em uma única cor.

Bordados infinitos

Desta forma fica possível bordar barras que já foram iniciadas, mesmo se a máquina tenha sido desligada e ligada.

Pré-requisito:

- O desenho de bordado de borda tem de ser guardado num suporte de armazenamento separado. Os pontos de referência têm de ser incluídos no desenho de bordado.
- > Selecione o desenho de bordado de borda no suporte de armazenamento separado.
- > Toque em «Bordado».



- > Toque em «Bordado infinito».

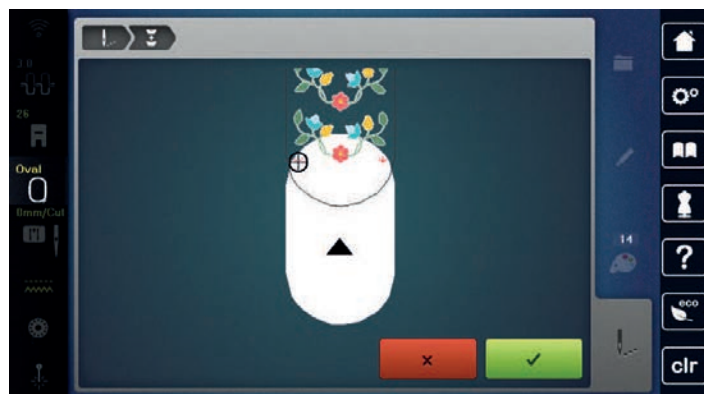

- > Retire o bastidor e ajuste o tecido de forma que os pontos de referência fiquem na parte superior do bastidor e que os mesmos fiquem pelo menos a 3 cm (1,18 polegada) longe do topo do bastidor.
- > Coloque o bastidor.
- > Toque em «Confirmar».
 - O bastidor é automaticamente movimentado para próximo do último ponto.
 - O ícone «AUTO» é ativado e o bastidor movimenta-se automaticamente para perto do último ponto de referência.
- > Os ícones de seta para determinar o lado da seção bordada na qual deseja posicionar o próximo ponto de referência.
- > Para posicionar o bastidor para bordar com precisão, rode o «Botão multifuncional superior» ou o «Botão multifuncional inferior».



- > Toque em «Confirmar».
- > Prima o botão «Iniciar/parar» e continue a bordar.
- > Repita os passos até o comprimento desejado de barra seja alcançado.

Indicação da cor

Cada cor do desenho de bordado pode ser selecionada individualmente. O bastidor movimenta-se para o primeiro ponto da cor selecionada. A cor selecionada pode ser bordada individualmente ou em outra sequência.



- > Selecione o desenho de bordado.
- > Toque em «Bordado».
- > Toque no ícone Para cima para selecionar a cor anterior no desenho de bordado.

15.11 Bordado com braço livre

Bordar com braço livre é definido como bordar projetos tubulares que são posicionados à volta do braço livre da máquina de bordar enquanto são bordados. Usualmente usado com mangas, pernas das calças ou peças apertadas.



O tecido tubular pode ser facilmente colocado à volta do braço livre da máquina se o bastidor de bordado for movido para a esquerda para a posição de descanso antes de o montar ou remover. Para voltar a colocar o bastidor na posição de bordado, prima o botão «Iniciar/parar».

Se possível, use uma bobina cheia pois o bastidor de bordado deve ser removido quando a bobina for mudada.

As bordas podem ser facilmente fechadas e de forma precisa ao longo da extremidade do tubo, para formar um anel. Antes de elaborar o último desenho de bordado, após reposicionar o tecido no bastidor, ative a função «Posicionamento de indicador» no Modo de edição. Utilize a função secundária «Posicionamento de ponto livre» para inserir o desenho de bordado em falta para um ajuste perfeito.

A mobilidade do braço livre de bordar pode ser limitada ou impedida com tubos muito apertados. Por isso por favor certifique-se de que o bastidor consegue se movimentar facilmente para a frente e para trás. O impedimento do movimento do braço de bordado causado por um tecido tubular demasiado estreito pode resultar no desvio do desenho de bordado ou danificar o tecido.

Verifique a mobilidade do braço livre

Nota: Com tubos de tecido pequenos, desative a exclusão de linha no programa de configuração, se necessário.

- > Abra o desenho de bordado na máquina e edite como pretender.
- > Marque a posição do desenho de bordado e o tamanho do tecido de forma adequada.
- > Selecione o bastidor mais pequeno possível.
- > Prenda ou cole o tecido com o estabilizador adequado no bastidor, dependendo do estabilizador.
- > Puxe o tecido cuidadosamente sobre o braço livre da máquina e acople o bastidor de bordado ao módulo de bordar.
- > Se necessário, reposicione o desenho de bordado.
- > Toque em «Verificar o tamanho do desenho de bordado».
- > Após verificar com sucesso o tamanho do desenho de bordado, inicie o processo de bordado.



15.12 Gerir desenhos de bordados

Gerir desenhos de bordados



- | | | | |
|---|-----------------------------------|---|----------------------------------|
| 1 | «Carregar o desenho de bordado» | 3 | «Guardar o desenho de bordado» |
| 2 | «Adicionar um desenho de bordado» | 4 | «Eliminar um desenho de bordado» |

Guardar os desenhos de bordado na memória pessoal

No ficheiro «Guardar desenhos de bordado», podem ser guardados todos os desenhos de bordado, incluindo os desenhos editados individualmente.

- > Selecione o desenho de bordado.
- > Editar o desenho de bordado.
- > Toque em «Seleção».



- > Toque em «Guardar o desenho de bordado».
 - O desenho de bordado a guardar é destacado a amarelo.
 - O «Máquina de bordar» está ativado.



- > Toque em «Confirmar».

Guarda o desenho de bordado na pen USB BERNINA

- > Selecione o desenho de bordado.
- > Editar o desenho de bordado.
- > Toque em «Seleção».



- > Toque em «Guardar o desenho de bordado».
 - O desenho de bordado a guardar é destacado a amarelo.
- > Insira a pen USB BERNINA na entrada USB da máquina.



- > Toque em «Dispositivo USB».





- > Toque em «Confirmar».





Substituir os desenhos de bordado na memória pessoal

- > Selecione o desenho de bordado.
- > Editar o desenho de bordado.
- > Toque em «Seleção».







-  > Toque em «Guardar o desenho de bordado».
 - O desenho de bordado a guardar é destacado a amarelo.
-  – O «Máquina de bordar» está ativado.
- > Selecione o desenho de bordado a substituir.
-  > Toque em «Confirmar».

Substituir o desenho de bordado na pen USB BERNINA

- > Selecione o desenho de bordado.
- > Editar o desenho de bordado.
-  > Toque em «Seleção».
-  > Toque em «Guardar o desenho de bordado».
 - O desenho de bordado a guardar é destacado a amarelo.
- > Insira a pen USB BERNINA na entrada USB da máquina.
-  > Toque em «Dispositivo USB».
- > Selecione o desenho de bordado a substituir.
-  > Toque em «Confirmar».



Importação de padrões de ponto

Os padrões de pontos ou combinações de padrões de pontos podem ser importados do modo de costura para o modo de bordado e editados como os desenhos de bordados. Por exemplo, os desenhos de bordas podem ser criados e guardados rapidamente como desenhos de bordados na pasta «Desenhos de bordados pessoais».

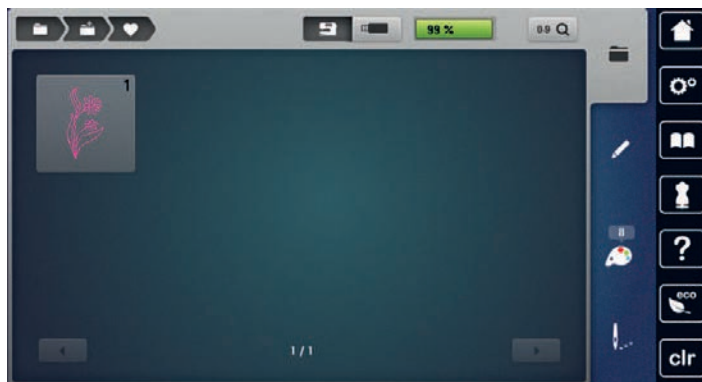

-  > Toque em «Ecrã Inicial».
-  > Toque em «Modo de costura».
- > Selecione o padrão de pontos.
-  > Toque em «Ecrã Inicial».
-  > Toque em «Modo de bordado».
 - O padrão de pontos é automaticamente armazenado na pasta «Desenho de bordado pessoal».
-  > Selecione «Desenho de bordado pessoal».
- > Selecione o padrão de pontos.



Carregar um desenho de bordado da memória pessoal





-  > Toque em «Seleção».
-  > Toque em «Carregar o desenho de bordado».
-  > Selecione «Desenho de bordado pessoal».
- > Selecione o desenho de bordado.

Carregar um desenho de bordado da pen USB BERNINA





-  > Toque em «Seleção».
- > Insira a pen USB BERNINA na entrada USB da máquina.
-  > Toque em «Carregar o desenho de bordado».
-  > Toque em «Dispositivo USB».
- > Selecione um desenho de bordado pessoal.

Apagar um desenho de bordado da memória pessoal

Os desenhos de bordado guardados na memória pessoal podem ser apagados individualmente.

-  > Toque em «Seleção».
-  > Toque em «Apagar».
-  – O «Máquina de bordar» está ativado.
- > Selecione o desenho de bordado a apagar.
-  > Toque em «Confirmar».





Apagar um desenho de bordado da pen USB BERNINA

-  > Toque em «Seleção».
-  > Toque em «Apagar».
- > Insira a pen USB BERNINA na entrada USB da máquina.
-  > Toque em «Dispositivo USB».
- > Selecione o desenho de bordado a apagar.
-  > Toque em «Confirmar».

16 Bordado

16.1 Bordar através do botão «Começar/Parar»

Em caso de corte de energia o processo do bordado é interrompido. Depois de reiniciar, a máquina voltará à posição onde parou antes do corte.

- 
 > Prima o botão «Iniciar/parar» até iniciar a máquina de bordar.
 - Todas as partes do desenho na cor atual são bordadas.
 - A máquina de bordar para automaticamente no final do bordado.
 - Ambos os fios serão cortados automaticamente.
 - A máquina de bordar muda automaticamente para a próxima cor.
- 
 > Trocar a linha superior.
- 
 > Para bordar com uma nova cor, prima o botão «Iniciar/parar».
- 
 > Após concluir o desenho de bordado, termine o processo de bordado tocando no ícone «Concluir o processo de bordar» (1) ou volte a bordar o desenho de bordado como borda tocando no ícone «Bordado infinito» (2).

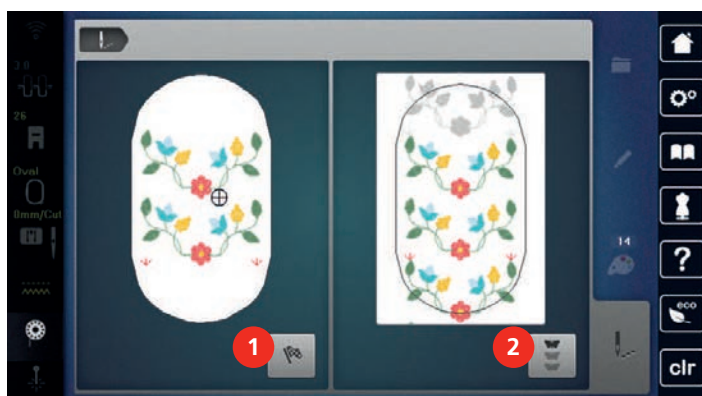



16.2 Aumentar a velocidade de bordado

Para garantir a melhor qualidade de bordado, a velocidade de bordado é reduzida dependendo da posição do bordado. Selecione a opção de bordar à velocidade ideal ou à velocidade máxima. Standard = velocidade ideal. Lembre-se de que não é possível assegurar a qualidade do bordado à velocidade máxima.

Ao desligar e máquina e voltar a ligar, a velocidade ideal é ativada.

Pré-requisito:

- O processo de bordar começou.
- 
 > Toque em «Velocidade de bordado».
 - A velocidade máxima está ativada.
 - 
 > Toque em «Velocidade de bordado» novamente.
 - A velocidade ideal está ativada.

16.3 Ajustando a tensão da linha superior

A tensão da linha superior é predefinida automaticamente assim que é selecionado um padrão de ponto ou motivo de bordado.

Quando usa outros tipos de linhas a costurar ou a bordar, a tensão ótima pode variar. Deste modo pode ser necessário ajustar a tensão superior da linha de acordo com o projeto de costura ou de bordado assim como o ponto de costura ou o motivo de bordado individualmente.

Quanto mais alta a tensão da linha superior, mais apertada é a linha superior o que significa que a linha da bobine é puxada para o topo do tecido. Quando a tensão da linha inferior é baixa, a linha superior é menos apertada o que significa que a linha da bobine é puxada menos.

Qualquer alteração da tensão da linha superior afeta o padrão de pontos selecionado e todos os motivos de bordado. O Programa de Configuração permite fazer alterações permanentes à tensão da linha superior no Modo de Costura (veja página 51) e no Modo de Bordado (veja página 54).



- > Toque em «Tensão da linha superior».
- > Ajuste a tensão da linha superior.



- > Clique no símbolo sublinhado a amarelo no lado direito para repor as alterações nas predefinições.
- > Clique no símbolo sublinhado a amarelo no lado esquerdo para repor as alterações nas predefinições em **Programa de Configuração**.

16.4 Bordar através do pedal

Recomenda-se bordar com o pedal se for necessário bordar pequenas sequências, p. ex., bordados em relevo.

- > Pressione o pedal e mantenha pressionado para começar a bordar.

17 Cuidado e manutenção

17.1 Firmware

Verificar a versão do firmware

As versões de firmware e hardware da máquina e do módulo de bordar conectado são visualizados.



> Toque em «Programa de configuração».



> Toque em «Configurações da máquina».



> Toque em «Informações».



> Toque em «Dados da máquina».

Atualizar o firmware



O atual firmware da máquina e as instruções passo-a-passo detalhadas para o processo de atualização podem ser transferidos em www.bernina.com Por regra, os dados pessoais e as definições são automaticamente transferidos durante a atualização do firmware. Por motivos de segurança, recomenda-se que guarde os dados e as configurações num dispositivo USB BERNINA antes de iniciar a atualização do firmware. Se a informação pessoal e configurações se perderem durante a atualização do firmware da máquina, eles podem ser transferidos para a máquina posteriormente.

Pré-requisito:

- Foram removidos acessórios, como o módulo de bordado ou o pedal BSR, que estão conectados à máquina.

> Insira o dispositivo USB com a nova versão do firmware na máquina.



> Toque em «Programa de configuração».



> Toque em «Configurações da máquina».



> Toque em «Manutenção/Atualização».



> Toque em «Atualizar o firmware».



> Para iniciar a atualização do firmware, toque em «Atualização».

Tenha em atenção: a atualização pode demorar vários minutos. Durante a atualização, não desligue a máquina e não remova a pen USB.

– A máquina é reiniciada. Uma vez concluída a atualização, aparece uma mensagem.

Recuperando dados guardados

Se a informação pessoal e configurações depois da atualização do software não estiverem disponíveis, podem ser transferidas para a máquina posteriormente.

> Insira o dispositivo USB BERNINA com os dados e configurações guardados na porta USB da máquina.



> Toque em «Programa de configuração».



> Toque em «Configurações da máquina».



- > Toque em «Manutenção/Atualização».



- > Toque em «Atualizar o firmware».

ATENÇÃO

Pen USB BERNINA (acessório opcional) removida demasiado cedo

Dados guardados não podem ser transferidos e a máquina não pode ser usada.

- > Retirar a pen USB BERNINA (Acessório opcional) somente após os dados guardados serem transferidos com êxito.



- > Toque em «Carregar dados».
 - Após a transferência dos dados, surge temporariamente uma marca a verde.

17.2 Máquina

Limpar o ecrã

- > Limpe o ecrã quando a máquina está desligada com um pano suave de microfibra.

Limpar o arrastador

As linhas que ficam por baixo da placa de pontos devem ser removidas com regularidade.

- > Levante a agulha e o calcador.

⚠ CUIDADO

Componentes eletrónicos

Risco de ferimentos junto da agulha e da lançadeira.

- > Desligue a máquina e desconecte-a da fonte de alimentação de energia.

- > Remova a agulha e o calcador.
- > Baixe o arrastador.



- > Retire a placa de pontos.

ATENÇÃO

Poeiras e resíduos de linhas dentro da máquina

Danos aos componentes mecânicos e eletrónicos.

- > Use uma escova ou um pano macio.
- > Não use ar comprimido.

- > Limpe o arrastador com o pincel.

Limpeza da lançadeira

CUIDADO

Componentes eletrônicos

Risco de ferimentos junto da agulha e da lançadeira.

> Desligue a máquina e desconecte-a da fonte de alimentação de energia.

- > Abrir a tampa da bobina.
- > Retire a caixa da bobina.
- > Empurre a alavanca de libertação para a esquerda.



- > Dobre o gancho de bloqueio em conjunto com a cobertura preta do carril da lançadeira.
- > Retire a lançadeira.

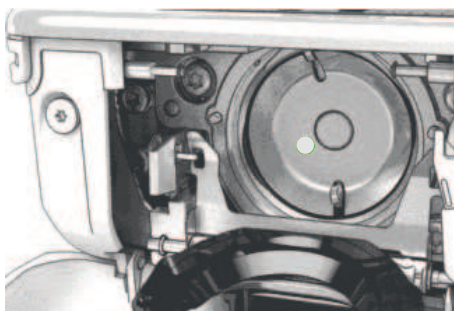

ATENÇÃO

Poeiras e resíduos de linhas dentro da máquina

Danos aos componentes mecânicos e eletrônicos.

- > Use uma escova ou um pano macio.
- > Não use ar comprimido.

- > Limpe a zona de trabalho da lançadeira com uma escova e um pano macio. Nunca use objetos afiados.
- > Segure na lançadeira pelo pino no centro com os dois dedos.
- > Traga a lançadeira diagonalmente, de cima para baixo, por trás da tampa do carril da lançadeira com a borda inferior primeiro.
- > Posicione a lançadeira de modo a que os dois entalhes na guia da lançadeira encaixem nas respetivas aberturas na lançadeira e a marca colorida no guia da lançadeira fique visível na abertura da lançadeira.
- > Insira a lançadeira.
 - A lançadeira é magnética e por isso encaixa na posição correta.
- > Feche a tampa da área da lançadeira e o suporte de fixação até encaixar.
- > Como confirmação, rode o volante.
- > Insira a caixa da bobina.

Lubrificar a lançadeira

A lubrificação da lançadeira pode ajudar a evitar a ocorrência de ruídos indesejados na zona da lançadeira. A BERNINA recomenda que a lançadeira seja lubrificada nos seguintes intervalos:

- Antes da primeira utilização
- Após um período prolongado de inutilização da máquina
- Em caso de utilização intensiva: diariamente antes de iniciar os trabalhos de costura
- Sempre que apareça a mensagem "Lubrifique a máquina"

- Em caso de ruídos indesejados na zona da lançadeira

CUIDADO

Componentes eletrónicos

Risco de ferimentos junto da agulha e da lançadeira.

- > Desligue a máquina e desconecte-a da fonte de alimentação de energia.

- > Retire a caixa da bobina.
- > Empurre a alavanca de libertação para a esquerda.



- > Baixe o grampo de fixação em conjunto com a cobertura preta da lançadeira.
- > Retire a lançadeira.

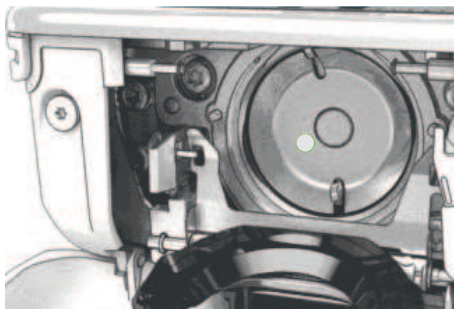

- > Limpe a zona de trabalho da lançadeira com uma escova e um pano macio. Nunca use objetos afiados.
- > Deite uma gota de óleo BERNINA no aro de fixação.



- > Deite uma gota de óleo em cada um dos dois depósitos de óleo, de modo a molhar os feltros, e certifique-se de que a marca vermelha da manga da lançadeira permanece livre de óleo.



- > Segure na lançadeira pelo pino no centro com os dois dedos.
- > Guie a lançadeira com a borda inferior diagonalmente, de cima para baixo, por trás da zona de trabalho da lançadeira.

- > Posicione a lançadeira de modo a que os dois entalhes na guia da lançadeira encaixem nas respetivas aberturas na lançadeira e a marca colorida no guia da lançadeira fique visível na abertura da lançadeira.
- > Insira a lançadeira.
 - A lançadeira é magnética e por isso encaixa na posição correta.
- > Feche a tampa da área da lançadeira e o suporte de fixação até encaixar.
- > Como confirmação, rode o volante.
- > Insira a caixa da bobina.
- > Costurar ou bordar num tecido de teste.

Limpar o apanha linha



- > Toque em «Programa de configuração».



- > Toque em «Configurações da máquina».



- > Toque em «Manutenção/Atualização».



- > Toque em «Limpar a fixação da linha/coletor de linha».



- > Toque em «Limpar o coletor de linhas».
- > Limpe o coletor de linhas de acordo com as instruções no ecrã.

Limpar o enfiador de agulha

Dependendo da linha de costura, a máquina pode ficar suja com resíduos de linha. Os resíduos de linha no enfiador da agulha automático podem impedir o processo de enfiamento e devem ser retirados.

- > Retire a agulha.
- > Toque em «Programa de configuração».



- > Toque em «Configurações da máquina».



- > Toque em «Manutenção/Atualização».



- > Toque em «Limpar o enfiador de agulha/coletor de linha».



- > Toque em «Limpar o enfiador de agulha».



- > Prima o botão «Enfiador de agulha automático».
- > Com uma escova e uma pinça remova, com cuidado, os resíduos de linha na fixação da linha e no gancho do enfiador.









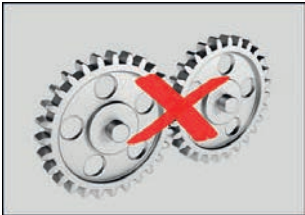
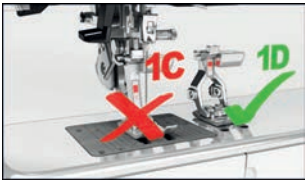
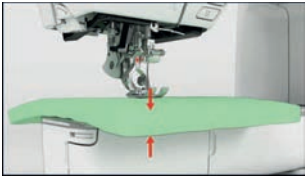
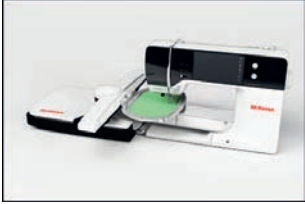

- > Prima de novo o botão «Enfiador de agulha automático».

18 Erros e avarias

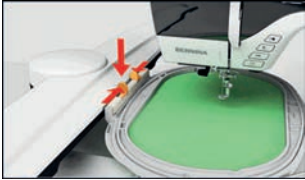
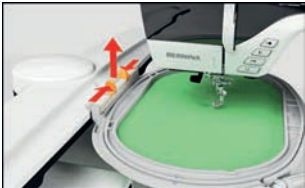
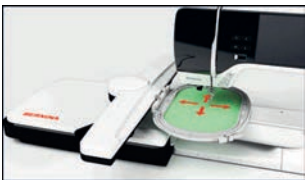

18.1 Mensagens de erro

Mensagem no ecrã	Causa	Solução
	Numero de ponto desconhecido.	> Verifique a entrada e introduza o novo número.
	Seleção de padrões de pontos não possível no modo combinado.	> Combine outros pontos.
	O arrastador não está baixado.	> Pressione o botão «Arrastador para cima/baixo» para baixar o transportador.
	A agulha e placa de pontos selecionadas não podem ser utilizadas em combinação.	> Substitua a agulha. > Substitua a placa de pontos.
	O calcador selecionado não coincide com o calcador montado.	> Selecione o calcador montado na seleção de calcadores ou troque o calcador.
	A agulha não está na posição mais alta.	> Ajuste a posição da agulha através do volante.
	A linha superior está gasta.	> Enfie a linha novamente.
	A linha superior partiu.	> Enfie a linha novamente.

Mensagem no ecrã	Causa	Solução
	<p>A linha da bobina está gasta.</p> <p>A linha da bobina partiu.</p>	<p>> Enfie a linha novamente.</p> <p>> Limpe a lançadeira.</p> <p>> Enfie a linha novamente.</p>
	O motor principal não está a funcionar.	<p>> Rode o volante no sentido dos ponteiros até a agulha ficar na posição mais alta.</p> <p>> Remova o trabalho de costura. Não puxe o tecido ou a linha.</p> <p>> Retire a placa de pontos.</p> <p>> Retire os resíduos de linha.</p> <p>> Limpe a lançadeira.</p> <p>> Retire a lançadeira e certifique-se que não ficam bocados de linha partida ou pontas de agulha na traseira magnética da lançadeira.</p> <p>> Insira a lançadeira corretamente.</p>
	Calçador incorreto para o sistema duplo arrasto BERNINA.	> Coloque um calçador com a designação "D".
	O tecido sob o calçador é muito grosso.	> Reduza a espessura do tecido.
	O contacto entre a máquina e o modulo de bordar é interrompido devido a vibrações.	<p>> Certifique que tanto a máquina como o módulo de bordar estão sobre uma superfície plana e estável.</p> <p>> Ligue o módulo de bordar à máquina.</p>
   	A posição da agulha não coincide com o centro do bastidor.	> calibre o bastidor.

Mensagem no ecrã	Causa	Solução
	O módulo de bordar não está montado.	<ul style="list-style-type: none"> > Ligue o módulo de bordar à máquina. > Contacte o seu agente autorizado BERNINA para verificar a máquina.
	O bastidor não está montado.	<ul style="list-style-type: none"> > Coloque o bastidor.
	O bastidor está montado.	<ul style="list-style-type: none"> > Remover o bastidor.
	O movimento do bastidor é feito.	<ul style="list-style-type: none"> > Toque em «Confirmar».
	O desenho de bordado está parcialmente posicionado fora do bastidor.	<ul style="list-style-type: none"> > Reposicione o desenho de bordado e reinicie o bordado.
	O desenho de bordado é demasiado grande.	<ul style="list-style-type: none"> > Reduza o tamanho do desenho de bordado. > Monte um bastidor maior.
Não tem suficiente capacidade na pen USB BERNINA (acessório opcional).	Não existe espaço livre suficiente no dispositivo USB BERNINA (acessório opcional).	<ul style="list-style-type: none"> > Certifique-se que usa a pen USB BERNINA (acessório opcional). > Apague os dados na pen USB BERNINA (acessório opcional).
Não existem dados pessoais na pen USB BERNINA (acessório opcional).	Não existem dados pessoais disponíveis para recuperar na pen USB BERNINA (acessório opcional).	<ul style="list-style-type: none"> > Certifique-se que os dados e configurações foram guardados na pen USB BERNINA (acessório opcional).

Mensagem no ecrã	Causa	Solução
Falha na recuperação de dados pessoais.	A atualização do firmware foi bem sucedida mas não foi possível recuperar os dados pessoais.	<ul style="list-style-type: none"> > Certifique-se que os dados e configurações foram guardados na pen USB BERNINA. > Transferir os dados guardados para a máquina.
Não está inserida uma pen USB BERNINA. Certifique-se de que o mesmo dispositivo USB BERNINA permanece conectado durante todo o processo de atualização automático.	A pen USB BERNINA (acessório opcional) não está inserida.	<ul style="list-style-type: none"> > Use uma pen USB BERNINA (acessório opcional) com suficiente espaço de memória.
A atualização do firmware falhou.	Não foi detetada a mais recente versão do firmware no dispositivo USB.	<ul style="list-style-type: none"> > Certifique-se de que o ficheiro compactado foi descompactado para a atualização do firmware. > Verifique se os dados de atualização do software foram guardados diretamente no suporte de dados e não numa pasta do dispositivo USB. > Atualizar o Firmware.
	A máquina tem de ser limpa/ lubrificada.	<ul style="list-style-type: none"> > Limpe a máquina. > Lubrificar a máquina. <p>Informação importante na lubrificação:</p> <ul style="list-style-type: none"> > Demasiado óleo poderá manchar o tecido e a linha. > Depois de lubrificar, costure/borde uma peça teste primeiro.
O corta-linhas automático (no coletor de linhas) precisa de ser limpo.	O corta-linhas automático precisa de ser limpo. A mensagem aparece sempre que a máquina for ligada, assim que tenham sido executados 1000 ciclos de corte.	<ul style="list-style-type: none"> > Toque em «Confirmar». <ul style="list-style-type: none"> – A máquina "chama" a função «limpar o coletor de linha». > Limpe o coletor de linhas de acordo com as instruções no ecrã. <ul style="list-style-type: none"> – O contador de ciclos de corte é reiniciado.

Mensagem no ecrã	Causa	Solução
É altura de efetuar a manutenção regular. Por favor contacte o seu revendedor BERNINA especializados para marcar um encontro.	<p>A máquina necessita de manutenção. A mensagem aparece depois do intervalo de assistência programada expirar.</p> <p>Informação importante: Ter a sua máquina limpa e com assistência regular e apropriada na devida altura assegura o funcionamento correto e uma longa vida útil da máquina. Em caso de incumprimento, a vida útil da máquina pode ser afetada negativamente e o serviço de garantia poderá sofrer limitações. A alocação de custos para o trabalho de manutenção é regulada a nível nacional. Consulte o seu revendedor especializado ou uma oficina para mais detalhes.</p>	<ul style="list-style-type: none"> > Contacte o seu agente autorizado BERNINA. > Apague temporariamente a mensagem tocando no símbolo «ESC». <p>Depois de uma terceira recusa, a mensagem não é novamente mostrada até ao próximo serviço.</p>
	A calibragem da Calcador de caseado com deslizante #3A falhou.	<ul style="list-style-type: none"> > Verifique o movimento do calcador. Se necessário, remova algodão, poeiras e resíduos de tecidos. > Limpe o refletor com um pano de microfibra macio e ligeiramente humedecido. > Verifique a posição do refletor. Se necessário, corrija a posição do refletor ou substitua o calcador. > Verifique se o plástico na parte de baixo do calcador apresenta sinais de desgaste. Se necessário, substitua o calcador. > Limpe o arrastador. > Se o erro persistir, contacte o seu agente especializado BERNINA.
	A ligação à internet foi interrompida. Não é possível receber mensagens.	<ul style="list-style-type: none"> > Verifique a ligação do router à internet. > Desligue e volte a ligar o wi-fi na máquina.. > Se o erro persistir, contacte o seu agente especializado BERNINA.
«Falha de ligação»	Não foi possível estabelecer a ligação à rede wi-fi.	<ul style="list-style-type: none"> > Volte a selecionar a rede wi-fi e insira corretamente o nome da rede (SSID) ou a palavra-passe. > Verifique o router, p. ex., se está ligado..
«#1000»	O enfiador da agulha está encravado.	<ul style="list-style-type: none"> > Rodar o volante no sentido anti-horário até que o enfiador de agulhas esteja na sua posição inicial. Reiniciar a máquina. > Se o erro persistir, contacte o seu agente especializado BERNINA.
«#1001»	O botão «Corta-linhas» está preso ou defeituoso.	<ul style="list-style-type: none"> > Certifique-se de que o botão pode ser operado sem restrições. > Se o erro persistir, contacte o seu agente especializado BERNINA.

Mensagem no ecrã	Causa	Solução
«#1002»	O botão «Posição da agulha em cima/em baixo» está preso ou defeituoso.	<ul style="list-style-type: none"> > Certifique-se de que o botão pode ser operado sem restrições. > Se o erro persistir, contacte o seu agente especializado BERNINA.
«#1003»	O botão «Iniciar/parar» está preso ou defeituoso.	<ul style="list-style-type: none"> > Certifique-se de que o botão pode ser operado sem restrições. > Se o erro persistir, contacte o seu agente especializado BERNINA.
«#1004» «#1005»	Não é possível determinar a causa exata da avaria.	<ul style="list-style-type: none"> > Reiniciar a máquina. > Se o erro persistir, contacte o seu agente especializado BERNINA.
«#1010»	A lançadeira está bloqueado.	<ul style="list-style-type: none"> > Verificar se a lançadeira tem emaranhados de fio e inseri-lo corretamente.

18.2 Resolução de problemas

Avaria	Causa	Solução
Formação do ponto desigual	Linha superior muito apertada ou muito solta.	<ul style="list-style-type: none"> > Ajuste a tensão da linha superior. > Verifique a alimentação da linha na bobina.
	Agulha torta ou romba.	<ul style="list-style-type: none"> > Substitua a agulha, certifique-se usa uma nova agulha de qualidade BERNINA.
	Agulha de má qualidade.	<ul style="list-style-type: none"> > Use uma agulha nova de qualidade BERNINA.
	Linha de má qualidade.	<ul style="list-style-type: none"> > Use linha de boa qualidade.
	Combinação de linha/agulha incorreta.	<ul style="list-style-type: none"> > Combine a agulha com o tamanho da linha.
	Incorretamente enfiada.	<ul style="list-style-type: none"> > Enfie a linha novamente.
	Tecido foi puxado.	<ul style="list-style-type: none"> > Alimente o tecido uniformemente.
Formação do ponto desigual	Utilizada uma caixa de bobina incorreta.	<ul style="list-style-type: none"> > Use a caixa de bobina fornecida, marcada com o triângulo.



Avaria	Causa	Solução
Pontos em falta	Agulha incorreta.	> Use agulhas do sistema 130/705H.
	Agulha torta ou romba.	> Substitua a agulha.
	Agulha de má qualidade.	> Use uma agulha nova de qualidade BERNINA.
	A agulha está colocada incorretamente.	> Insira a agulha com o lado liso para trás o máximo para cima possível no suporte e aperte o parafuso.
	Ponta de agulha incorreta.	> Combine a ponta da agulha com a textura do material.
Pontos com defeito	Resíduos de linha entre os discos de tensão da linha.	> Dobre um pedaço de tecido fino e passe o lado dobrado (não o cortado) entre os discos de tensão.
	Incorretamente enfiada.	> Enfie a linha novamente.
	Resíduos de linha por baixo da mola da caixa da bobina.	> Retire os resíduos de linha debaixo da mola.
Linha superior parte	Combinação de linha/agulha incorreta.	> Combine a agulha com o tamanho da linha.
	Linha superior está muito apertada.	> Reduza a tensão da linha superior.
	Incorretamente enfiada.	> Enfie a linha novamente.
	Linha de má qualidade.	> Use linha de boa qualidade.
	A placa de pontos ou a ponta da lançadeira está danificada.	> Contacte o seu agente autorizado BERNINA para reparar o estrago. > Substitua a placa de pontos.
	A linha fica presa na área da alavanca da guia de linha.	> Remova o parafuso (1) da tampa com a chave de aperto angular. > Puxe a tampa cuidadosamente para a frente no fundo. > Virar a tampa para cima um pouco e removê-la. > Retire os resíduos de linha. > Coloque a tampa e aperte o parafuso.
		
A linha inferior parte-se	A caixa da bobina está danificada.	> Substitua a caixa da bobina.
	O buraco da chapa de agulha está danificado.	> Contacte o seu agente autorizado BERNINA para reparar o estrago. > Substitua a placa de pontos.
	Agulha torta ou romba.	> Substitua a agulha.

Avaria	Causa	Solução
Quebras da agulha	A agulha está colocada incorretamente.	> Insira a agulha com o lado liso para trás o máximo para cima possível no suporte e aperte o parafuso.
	Tecido foi puxado.	> Alimente o tecido uniformemente.
	Tecido grosso foi empurrado.	> Use um calcador adequado, por ex. Calcador para ganga #8, para tecidos grossos. > Use o utensílio de compensação da altura quando cose sobre uma costura espessa.
	Linhas com nós.	> Use linha de boa qualidade.
O ecrã está desativado	Informação de calibração incorreta.	> Recalibre o visor. (veja página 60) > Se não for possível selecionar a calibração no Programa de configurações, volte a ligar a máquina enquanto, em simultâneo, prime sem soltar os botões «Posição da agulha à direita/esquerda».
	O Modo Eco está ativo.	> Toque em «Modo eco».
Largura de ponto não ajustável	A agulha e placa de pontos selecionadas não podem ser utilizadas em combinação.	> Substitua a agulha. > Substitua a placa de pontos.
	O «Indicador do calcador/Seleção do calcador» impede o ajuste da largura do ponto.	> Selecione o calcador instalado.
Velocidade demasiado lenta	Temperatura ambiente desfavorável.	> Coloque a máquina numa sala quente uma hora antes de uso.
	Definições no Programa de Configuração.	> Ajuste a velocidade de costura no Programa de Configuração. > Ajuste a barra.
A máquina não liga	Temperatura ambiente desfavorável.	> Coloque a máquina numa sala quente uma hora antes de uso. > Conecte a máquina e ligue-a.
	A máquina está danificada.	> Contacte o seu agente autorizado BERNINA.
A luz do botão «Start-/Stop» não acende	Luz com defeito.	> Contacte o seu agente autorizado BERNINA.
Nem a luz de costura nem a luz do braço livre acendem	Definições no Programa de Configuração.	> Ativar no Programa de Configuração.
	A luz de costura está com defeito.	> Contacte o seu agente autorizado BERNINA.

Avaria	Causa	Solução
O indicador da linha superior não responde	Definições no Programa de Configuração.	> Ativar no Programa de Configuração.
	Indicador de linha superior defeituoso.	> Contacte o seu agente autorizado BERNINA.
Indicador da linha da bobina não reage	Definições no Programa de Configuração.	> Ativar no Programa de Configuração.
	O indicador de linha da bobina está defeituoso.	> Contacte o seu agente autorizado BERNINA.
Erro durante a atualização do firmware	Dispositivo USB não é reconhecido.	> Utilize a pen USB BERNINA.
	O processo de atualização está bloqueado e a ampulheta no ecrã está desativada.	> Remova a pen USB. > Desligue a máquina. > Ligue a máquina. > Siga as instruções no ecrã.
	Não foi possível encontrar as pastas de atualização do firmware.	> Descompacte o ficheiro da atualização. > Armazene os dados de atualização do firmware diretamente no suporte de dados e não numa pasta do dispositivo USB.
Calcador BSR #42 não é detetado	Lente suja.	> Limpe a lente com um pano macio e ligeiramente húmido.
	O cabo BSR não está colocado corretamente.	> Insira a ficha BSR na vertical até sentir um clique.
As paredes e/ou travetes são repetidamente costurados de forma indevida	O Calcador de caseado com deslizante #3A não está calibrado com a máquina.	> Calibre o Calcador de caseado com deslizante #3A. (veja página 61)
O enfiador da agulha automático não funciona corretamente	O enfiador da agulha automático está sujo.	> Limpe o enfiador de agulha (veja página 182)
O enfiador da agulha automático não enfia a agulha	Não é possível enfiar a agulha selecionada, p. ex., agulha dupla.	> Agulha única: selecione a agulha na seleção de agulhas para que coincida com a agulha montada. > Agulhas duplas e triplas: Enfie as agulhas manualmente.
O ponto do laser não é visível ou está na posição errada	O laser está tapado ou refletido pelo calcador ou pela agulha.	> Levante a agulha. > Monte outro calcador. > Baixe o calcador antes de iniciar a costura, p. ex., com a joelheira. > Contacte o seu agente autorizado BERNINA.

19 Armazenamento e eliminação

19.1 Armazenar a máquina

É recomendado arrumar a máquina na sua embalagem original. Se a máquina estiver num quarto frio, coloque-a num quarto quente uma hora antes de começar a trabalhar.

- > Desligue a máquina e desligue-a da fonte de alimentação.
- > Não guarde a máquina ao ar livre.
- > Proteja a máquina de influências climáticas.

19.2 Eliminação da máquina

- > Limpe a máquina.
- > Divida os componentes da máquina de acordo com os materiais e elimine-os de acordo com as leis e regulamentos locais.

20 Dados técnicos

Designação	Valor	Unidade
Espessura máxima do tecido	12,5 (0,49)	mm (in)
Velocidade máxima	1000	Pontos por minuto
Pedal	LV-1	
Sistema de Agulha	130/705	
Medidas sem o suporte de bobinas (L x A x P)	520 x 355 x 215 (20,47 x 13,98 x 8,46)	mm (in)
Dimensões incluindo módulo de bordar sem pino de carro (L x A x P)	950 x 355 x 630 37,40 x 13,98 x 24,80	mm (in)
Peso da máquina	14 (30,86)	kg (lb)
Peso do módulo de bordar	6,4 14,1	kg (lb)
Consumo de energia	140	W
Tensão de entrada	100 – 240 50 - 60	V Hz
Intervalo de frequência do wi-fi	2,4	GHz
Protocolo do wi-fi	802.11 b/g/n	
Classe de proteção (Engenharia Elétrica)	II	

21 Visão geral dos pontos

21.1 Visão geral dos padrões de pontos

Pontos utilitários

1	2	3	4	5	6	7	8	9	10	11	12	13	14
15	16	17	18	19	20	21	22	23	24	25	26	27	29
31	32	33	34	35	36	37	38	39	40				

Casas de botão

51	52	53	54	55	56	57	58	59	60	61	62	63	64
65	66	67	68	69	70								

Pontos decorativos

Pontos naturais

101	102	103	104	105	106	107	108	109	110	111	112	113	114
115	116	117	118	119	122	123	124	125	126	127	128	129	130
131	132	134	136	137	138	139	140	141	142	143	144	145	146
147	148	150	152	153	154	155	156	159	160	161	165	166	167
168	169	170	171	172	173	174	175	176	177	178	179	180	181
182	183	184	185										

Pontos naturais com movimentação lateral

201	202	203	204	205	206	207	208	209	210	211	212	213	216
217	218	219	220	230	231	232	233	234	235	236	237	238	239
240	241	242	243	244	245	246	247	248	249	250	251	252	268
269													

Pontos cruzados

301	302	303	304	305	306	307	308	309	311	313	314	316	318
319	320	321	322	323	324	325	326	327	328	329	330	331	332
333	334	335	336	337	338	339	371	372	373	374	375	376	377
378	379												

Pontos cheios

401	402	405	406	407	408	409	410	412	413	414	415	416	417
418	419	421	422	423	424	425	426	427	428	429	430	431	433
434	436	437	440	442	443	444	445	447	448	449	450	451	452
453	454	455	456	457	458	461	464	465	466	467	468	469	471

Visão geral dos pontos

472	473

Pontos cheios com movimentação lateral

501	503	505	506	507	508	509	510	511	512	513	514	517	518
519	520	523	524	525									

Pontos geométricos

601	602	603	604	605	606	607	608	609	610	611	612	613	614
615	616	618	619	620	621	622	623	624	625	626	627	628	629
630	631	632	633	634	635	636	637	639	640	641	642	643	644
645	646	647	648	649	650	651	652	653	654	655	656	657	658
660	661	662	663	664	665	666	674	675	676	677	678	679	680
682	683	684	685	686	691	693	694	695					

Bordado branco

701	702	703	704	705	706	707	708	709	710	711	712	713	714
715	716	717	721	722	723	724	725	726	727	729	730	731	732
733	734	735	736	737	738	739	740	741	742	743	744	745	746

747 	748 	749 	750 	751 	752 	756 	757 	758 	759 	762 	764 	765 	766
767 	768 	769 	770 	771 	772 	773 	774 	775 	776 	777 	778 	779 	780
781 	782 	783 											

Bordado branco com movimentação lateral

801 	802 	803 	804 	805 	833 	834 	835 	840 	841
---------	---------	---------	---------	---------	---------	---------	---------	---------	---------

Pontos infantis

901 	902 	903 	904 	905 	906 	907 	908 	909 	910 	911 	912 	913 	914
915 	916 	917 	918 	919 	920 	921 	922 	924 	926 	928 	929 	933 	934
935 	937 	938 	939 	940 	944 	945 	946 	948 	949 	950 	952 	954 	955
957 	958 	959 	960 	961 	962 								

Pontos infantis com movimentação lateral

1001 	1002 	1003 	1004 	1005 	1006 	1007 	1008 	1014 	1015
----------	----------	----------	----------	----------	----------	----------	----------	----------	----------

Pontos de filigrana com movimentação lateral

1201 	1202 	1203 	1204 	1205 	1206 	1207 	1208 	1209 	1210 	1211 	1212 	1213 	1214
1215 	1216 	1217 	1218 	1220 	1221 	1222 	1223 	1225 	1226 	1227 			

Pontos Tapering

1401	1402	1403	1404	1405	1406	1409	1411	1412	1413	1414	1415	1416	1417
1418	1419	1420	1422	1423	1424	1430	1431	1446	1447	1448	1450	1460	1462

Pontos Skyline (pontos especiais)

1501	1502	1503	1504	1505	1506	1507	1508	1509	1510	1511	1512	1513	1514
1515	1516	1517	1518	1519	1520	1521	1522	1524	1525	1526	1527	1528	1529
1531	1534												

Pontos de Quilting com movimentação lateral

1601	1602	1603	1604	1605	1606	1607	1608	1609	1610	1611	1612	1613	1614
1615	1616	1617	1618	1619	1620	1629	1630	1631	1632	1633	1634	1635	1636
1657	1658	1659	1660										

Internacional

1701	1702	1703	1704	1705	1706	1707	1708	1709	1710	1711	1715	1716	1717
1718	1719	1720	1721	1722	1723	1729	1730	1731	1732	1733	1735	1736	

Estações

2001	2002	2003	2004	2005	2006	2007	2008	2009	2015	2016	2017	2018	2019
------	------	------	------	------	------	------	------	------	------	------	------	------	------

2020	2021	2022	2023

Desporto e hobbies

2201	2202	2203	2204	2205	2206	2207	2209	2210	2211	2212	2213	2215	2216
2217	2218	2219	2220	2222	2227								

Pontos de Quilting

1301	1302	1303	1304	1305	1306	1307	1308	1309	1310	1311	1312	1313	1314
				6 / inch 2,4 / cm	8 / inch 3,2 / cm	10 / inch 4 / cm	irregular look						
1315	1316	1317	1318	1319	1320	1321	1322	1323	1324	1325	1326	1327	1329
1330	1331	1332	1333	1334	1335	1336	1337	1338	1339	1340	1341	1342	1343
1344	1345	1346	1363	1364	1365	1366	1367	1368	1369	1370	1371	1373	1374
1375	1376	1377	1378	1379	1380	1381	1382	1384	1385	1386	1387	1388	1389

21.2 Visão geral de desenhos de bordado

Editar o desenho de bordado







Deixe a sua criatividade fluir. Está à sua disposição na sua máquina uma vasta seleção de desenhos de bordado.

Depois de registar a sua máquina, os desenhos de bordado fornecidos ficam disponíveis como download em formato editável no Portal de Clientes BERNINA.

Se encontrar um dos seguintes símbolos por baixo de um número de desenho de bordado, significa que poderá encontrar mais informações em

























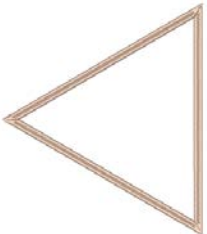













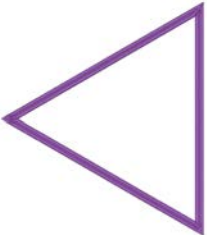









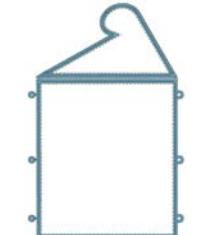



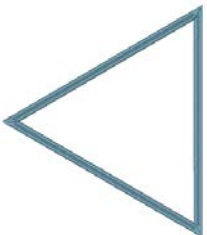

















<https://www.bernina.com/specialeffects>.



	Ponto destacado		PunchWork
	CutWork Básico		Couching
	Franjas		Projetos em bastidor



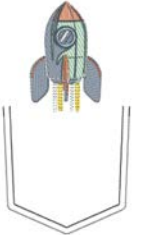

	Applique		Letras com relevo
	CutWork		Quilting
	PaintWork		Trapunto
	CrystalWork		

Projetos



Para mais informações sobre bordados, vá a <https://www.bernina.com/790PRO-designs>.





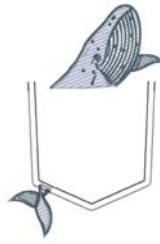

12888-01  110 x 125 mm 4.3 x 4.9 inch  10.220	12888-02  98 x 113 mm 3.9 x 4.4 inch  4.457
<ol style="list-style-type: none"> 1.  Isacord 40 2520 2.  Isacord 40 2520 3.  Isacord 40 2520 4.  Isacord 40 2520 5.  Isacord 40 0010 	<ol style="list-style-type: none"> 1.  Isacord 40 2520 2.  Isacord 40 2520 3.  Isacord 40 2520 4.  Isacord 40 2520 
12888-03  150 x 165 mm 5.9 x 6.5 inch  14.152	12888-04  122 x 141 mm 4.8 x 5.6 inch  5.603
<ol style="list-style-type: none"> 1.  Isacord 40 2905 2.  Isacord 40 2905 3.  Isacord 40 2905 4.  Isacord 40 2905 5.  Isacord 40 0010 	<ol style="list-style-type: none"> 1.  Isacord 40 2905 2.  Isacord 40 2905 3.  Isacord 40 2905 4.  Isacord 40 2905 
12888-05  125 x 190 mm 4.9 x 7.5 inch  13.411	12888-06  98 x 113 mm 3.9 x 4.4 inch  4.457
<ol style="list-style-type: none"> 1.  Isacord 40 4032 2.  Isacord 40 4032 3.  Isacord 40 4032 4.  Isacord 40 4032 5.  Isacord 40 0010 	<ol style="list-style-type: none"> 1.  Isacord 40 4032 2.  Isacord 40 4032 3.  Isacord 40 4032 4.  Isacord 40 4032 
51240-28  76 x 130 mm 3 x 5.1 inch  6.028	51240-32  76 x 142 mm 3 x 5.6 inch  3.835
<ol style="list-style-type: none"> 1.  Isacord 40 1332 2.  Isacord 40 0811 3.  Isacord 40 3963 4.  Isacord 40 3910 5.  Isacord 40 3810 6.  Isacord 40 0010 7.  Isacord 40 0131 8.  Isacord 40 1913 9.  Isacord 40 1521 10.  Isacord 40 2123 11.  Isacord 40 1322 12.  Isacord 40 0020 13.  Isacord 40 0020 	<ol style="list-style-type: none"> 1.  Isacord 40 0010 2.  Isacord 40 0811 3.  Isacord 40 5450 4.  Isacord 40 4752 5.  Isacord 40 1725 6.  Isacord 40 0010 7.  Isacord 40 3743 8.  Isacord 40 1725 9.  Isacord 40 0020 10.  Isacord 40 0020 

51240-36  92 x 141 mm
3.6 x 5.5 inch  5.338

1.  Isacord 40 3641
2.  Isacord 40 3963
3.  Isacord 40 3743
4.  Isacord 40 0020
5.  Isacord 40 0020



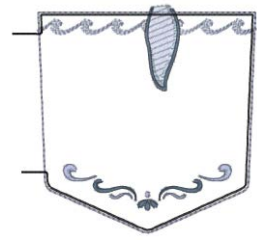

51240-35  89 x 83 mm
3.5 x 3.3 inch  2.628

1.  Isacord 40 0020
2.  Isacord 40 3641
3.  Isacord 40 3963
4.  Isacord 40 3743
5.  Isacord 40 3743
6.  Isacord 40 0020







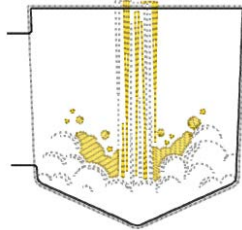

51240-31  87 x 83 mm
3.4 x 3.3 inch  3.327

1. Isacord 40 0010
2. Isacord 40 0010
3. Isacord 40 0010
4.  Isacord 40 0811
5.  Isacord 40 0020







51240-27  87 x 80 mm
3.4 x 3.2 inch  4.258



1.  Isacord 40 0630
2.  Isacord 40 0630
3.  Isacord 40 0630
4.  Isacord 40 1332
5.  Isacord 40 0811
6.  Isacord 40 1322
7.  Isacord 40 0020





51298-02  99 x 129 mm
3.9 x 5.1 inch  9.279

1.  Isacord 40 0630
2.  Isacord 40 0630
3.  Isacord 40 0630
4.  Isacord 40 6051





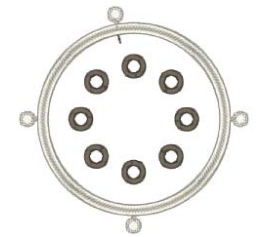

51298-03  83 x 82 mm
3.3 x 3.2 inch  5.081



1.  Isacord 40 0870
2.  Isacord 40 0870
3.  Isacord 40 0870
4.  Isacord 40 1565





51298-04  38 x 230 mm
1.5 x 9.1 inch  17.556

1.  Isacord 40 0630
2.  Isacord 40 0630
3.  Isacord 40 0630
4.  Isacord 40 1220
5.  Isacord 40 1565
6.  Isacord 40 0870





51298-05  83 x 82 mm
3.3 x 3.2 inch  4.439

1.  Isacord 40 1565
2.  Isacord 40 1565
3.  Isacord 40 1565





51298-06  110 x 199 mm
4.3 x 7.8 inch  34.440

1.  Isacord 40 0630
2.  Isacord 40 1220
3.  Isacord 40 1860











51298-01  88 x 129 mm
3.4 x 5.1 inch  9.306

1.  Isacord 40 6051
2.  Isacord 40 6051
3.  Isacord 40 6051



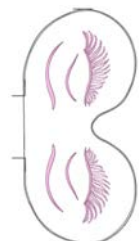

12751-03  100 x 192 mm
3.9 x 7.6 inch  5.132

1.  Isacord 40 2550
2.  Isacord 40 2550
3.  Isacord 40 2550
4.  Isacord 40 2550
5.  Isacord 40 2550
6.  Isacord 40 2550
7.  Isacord 40 2550
8.  Isacord 40 2550





Desenhos de quilt

 80202-01

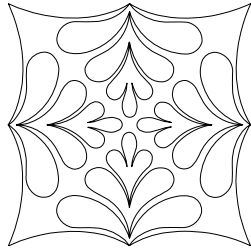
1.  Isacord 40 0020



 80202-02

1.  Isacord 40 0020

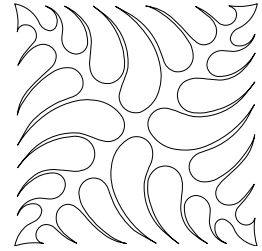

 80202-03

1.  Isacord 40 0020

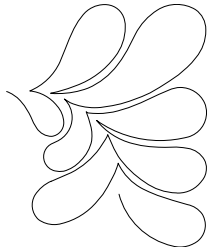

 80202-04

1.  Isacord 40 0020



 80202-05

1.  Isacord 40 0020

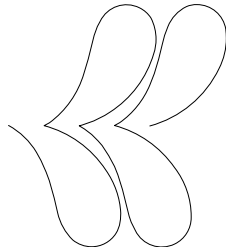

 80202-06

1.  Isacord 40 0020



 80257-01

1.  Isacord 40 0020

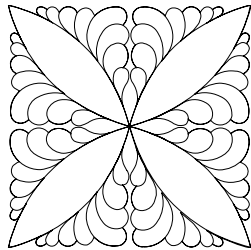

 80257-02

1.  Isacord 40 0020

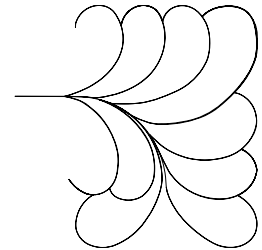

 80257-03

1.  Isacord 40 0020

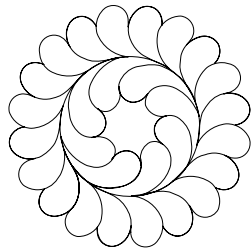

 80257-04

1.  Isacord 40 0020

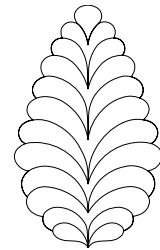

 80257-05

1.  Isacord 40 0020

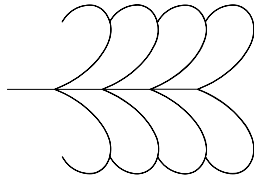

 Basics_01

1.  Isacord 40 0020

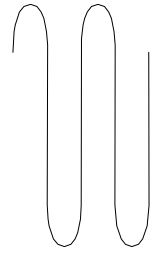

 Basics_02

1.  Isacord 40 0020

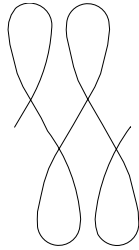

 Basics_03

1.  Isacord 40 0020

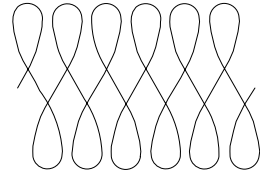

 Basics_04

1.  Isacord 40 0020

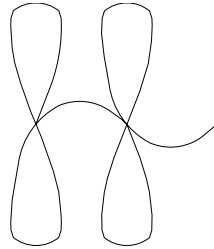

 Basics_04_corner

1.  Isacord 40 0020

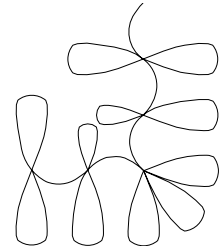

 Basics_05

1.  Isacord 40 0020



 12380-04q

1.  Isacord 40 0020



 12380-08q

1.  Isacord 40 0020



 12380-09q

1.  Isacord 40 0020

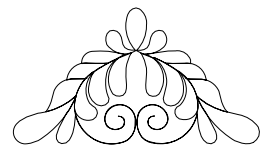

 32196-01

1.  Isacord 40 0020

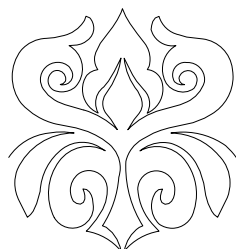

 32196-02

1.  Isacord 40 0020

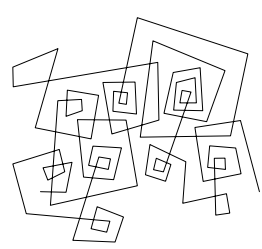

 32196-03

1. ■ Isacord 40 0020

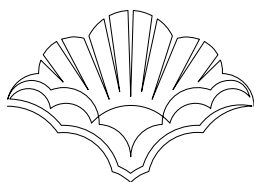

 32196-04

1. ■ Isacord 40 0020



 32196-05

1. ■ Isacord 40 0020

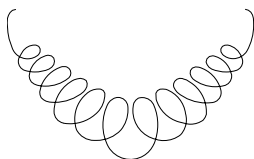

 32196-06

1. ■ Isacord 40 0020

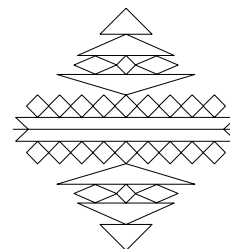

 32196-07

1. ■ Isacord 40 0020



 32196-08

1. ■ Isacord 40 0020



 32196-09

1. ■ Isacord 40 0020

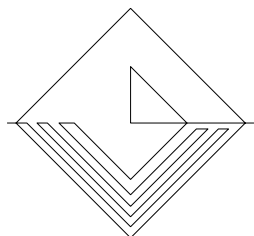

 32196-10

1. ■ Isacord 40 0020

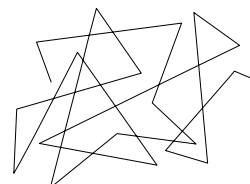

 32196-11

1. ■ Isacord 40 0020

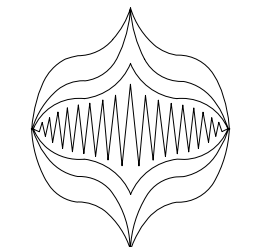

 32196-12

1. ■ Isacord 40 0020

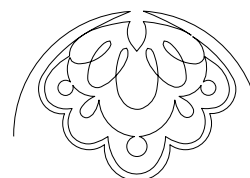

 32196-13

1. ■ Isacord 40 0020

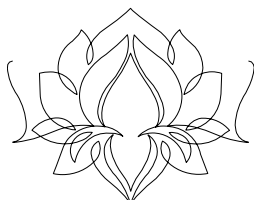

 32196-14

1. ■ Isacord 40 0020



32196-15

1. ■ Isacord 40 0020

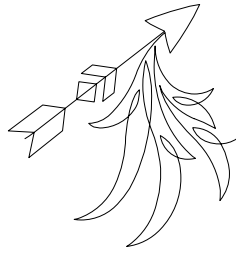

32196-16

1. ■ Isacord 40 0020

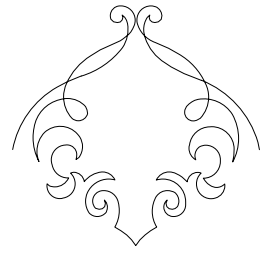

32196-17

1. ■ Isacord 40 0020



32196-18

1. ■ Isacord 40 0020

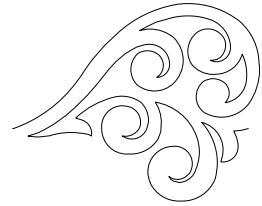

32196-19

1. ■ Isacord 40 0020

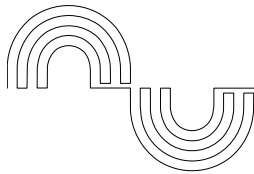

32196-20

1. ■ Isacord 40 0020

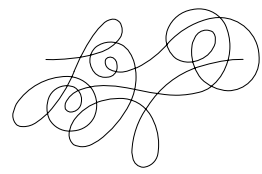

32196-21

1. ■ Isacord 40 0020

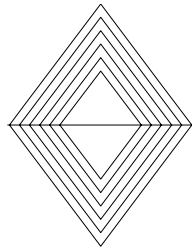

32196-22

1. ■ Isacord 40 0020



32196-23

1. ■ Isacord 40 0020

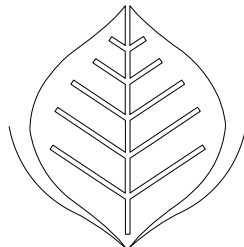

32196-24

1. ■ Isacord 40 0020

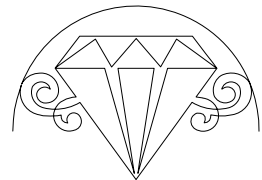

32196-25

1. ■ Isacord 40 0020

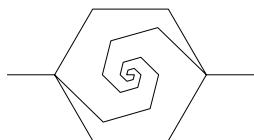

32196-26

1. ■ Isacord 40 0020

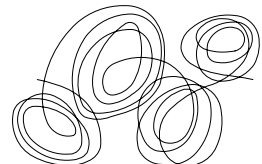

32196-27

1. ■ Isacord 40 0020



32196-28

1. ■ Isacord 40 0020

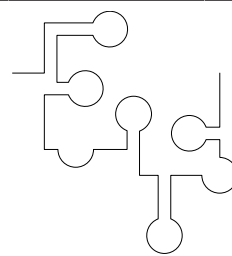

32196-29

1. ■ Isacord 40 0020

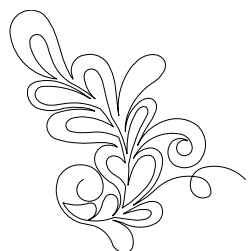

32196-30

1. ■ Isacord 40 0020

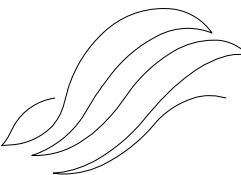

BD285q

1. ■ Isacord 40 0020

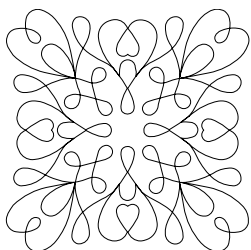

BD288q

1. ■ Isacord 40 0020

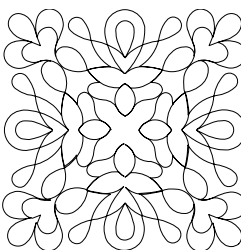

BD289q

1. ■ Isacord 40 0020

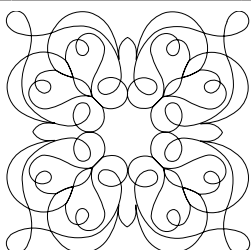

BD292q

1. ■ Isacord 40 0020

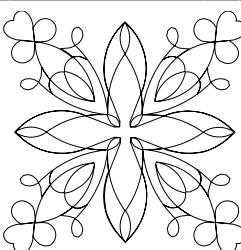

BD299q

1. ■ Isacord 40 0020

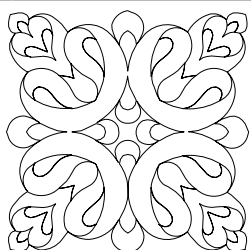

BD308q

1. ■ Isacord 40 0020

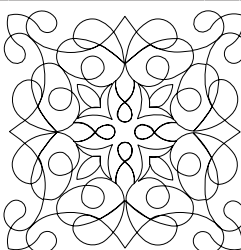

BD394

1. ■ Isacord 40 0020

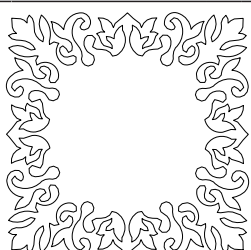

BD412

1. ■ Isacord 40 0020



BD413

1. ■ Isacord 40 0020

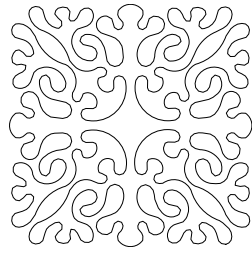

BD513

1. ■ Isacord 40 0020

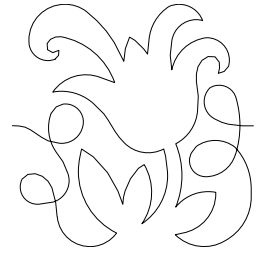

BD514

1. ■ Isacord 40 0020

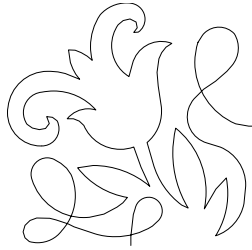

BD553

1. ■ Isacord 40 0020

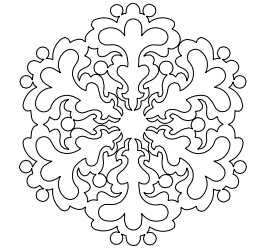

BD554

1. ■ Isacord 40 0020

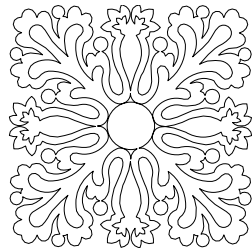

BD567

1. ■ Isacord 40 0020



BD659

1. ■ Isacord 40 0020



BD665

1. ■ Isacord 40 0020

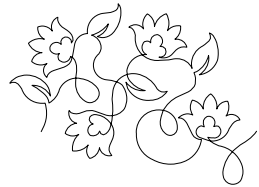

BD800

1. ■ Isacord 40 0020

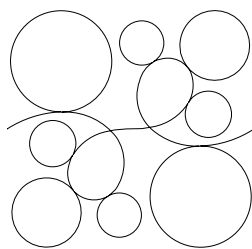

BD801

1. ■ Isacord 40 0020

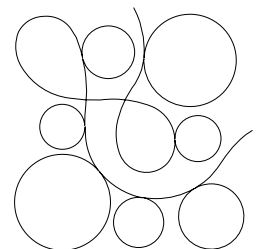

BD804

1. ■ Isacord 40 0020

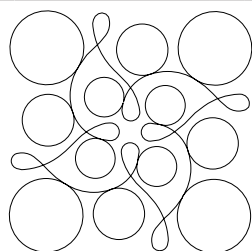

BD837

1. ■ Isacord 40 0020

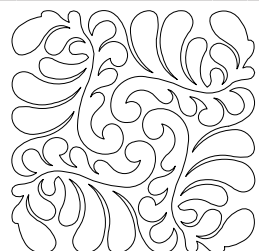

HE959

1. ■ Isacord 40 0020

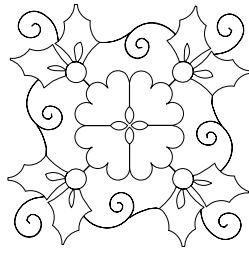

Quilt project_1

1. ■ Isacord 40 0020

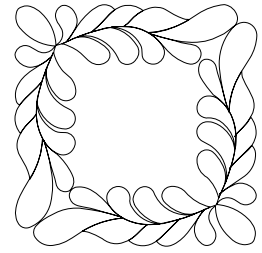

Quilt project_2

1. ■ Isacord 40 0020

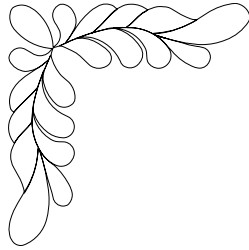

80210-01

1. ■ Isacord 40 0020

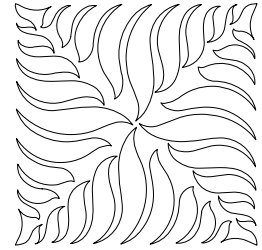

80210-04

1. ■ Isacord 40 0020

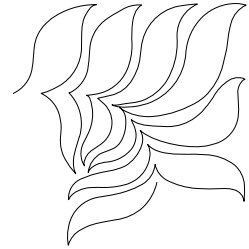

80210-07

1. ■ Isacord 40 0020

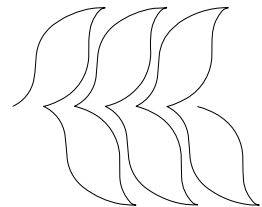

Enfeites

12804-04



203 x 213 mm
8 x 8.4 inch



37.019

1. ■ Isacord 40 2300
2. ■ Isacord 40 1551
3. ■ Isacord 40 0506
4. ■ Isacord 40 1904
5. ■ Isacord 40 2220



12746-11



110 x 110 mm
4.3 x 4.3 inch



21.560

1. ■ Isacord 40 2762
2. ■ Isacord 40 0761
3. ■ Isacord 40 2764
4. ■ Isacord 40 2153



12627-22



67 x 173 mm
2.6 x 6.8 inch



9.172

1. ■ Isacord 40 2320



12633-09



120 x 120 mm
4.7 x 4.7 inch



16.361

1. ■ Isacord 40 0015



12655-13 110 x 126 mm 4.3 x 5.5 inch 10.045

1. Isacord 40 1055



12713-03 134 x 132 mm 5.3 x 5.2 inch 26.164

1. Isacord 40 5832
 2. Isacord 40 5450
 3. Isacord 40 5722
 4. Isacord 40 1321
 5. Isacord 40 1911
 6. Isacord 40 4174
 7. Isacord 40 2530
 8. Isacord 40 2320
 9. Isacord 40 1730
 10. Isacord 40 1911
 11. Isacord 40 0800
 12. Isacord 40 1321
 13. Isacord 40 0015
 14. Isacord 40 4174



51202-14 82 x 139 mm 3.2 x 5.5 inch 21.603

1. Isacord 40 0622
 2. Isacord 40 2153
 3. Isacord 40 0310
 4. Isacord 40 5555
 5. Isacord 40 5513
 6. Isacord 40 6043
 7. Isacord 40 2153



12791-04L 203 x 207 mm 8 x 8.1 inch 15.540

1. Isacord 40 4174
 2. Isacord 40 4174
 3. Isacord 40 1900
 4. Isacord 40 4174
 5. Isacord 40 0310
 6. Isacord 40 4174



12812-01L 197 x 222 mm 7.7 x 8.7 inch 31.258

1. Isacord 40 0020



12812-02L 197 x 176 mm 7.8 x 6.9 inch 29.132

1. Isacord 40 0020



12812-08M 146 x 199 mm 5.7 x 7.8 inch 23.815

1. Isacord 40 0020



12812-03L 197 x 205 mm 7.8 x 8.1 inch 38.896

1. Isacord 40 0020



12843-04 126 x 199 mm 5 x 7.8 inch 16.487







































































1. Isacord 40 0520
 2. Isacord 40 0310
 3. Isacord 40 5510
 4. Isacord 40 5740
 5. Isacord 40 5610
 6. Isacord 40 0311
 7. Isacord 40 0010
 8. Isacord 40 5510
 9. Isacord 40 0311





12843-08 129 x 172 mm 5.1 x 6.8 inch 13.522

1. Isacord 40 0311
 2. Isacord 40 0520
 3. Isacord 40 0310
 4. Isacord 40 0010
 5. Isacord 40 5510
 6. Isacord 40 0520
 7. Isacord 40 5610
 8. Isacord 40 5740
 9. Isacord 40 0310

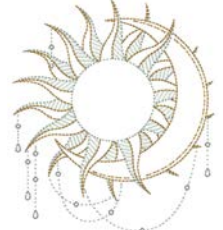















<p>12843-10  87 x 163 mm 3.4 x 6.4 inch  12.094</p>	<p>12854-01  208 x 280 mm 8.2 x 11 inch  17.641</p>
<p>1.  Isacord 40 0311 2.  Isacord 40 0310 3.  Isacord 40 0520 4.  Isacord 40 5740 5.  Isacord 40 5610 6.  Isacord 40 5510 7.  Isacord 40 0010 8.  Isacord 40 0310</p> 	<p>1. Isacord 40 0015</p> 
<p>12854-02  137 x 298 mm 5.4 x 11.8 inch  11.045</p>	<p>12919-01  84 x 154 mm 3.3 x 6.1 inch  5.864</p>
<p>1. Isacord 40 0015</p> 	<p>1.  Isacord 40 5210 2.  Isacord 40 0934 3.  Isacord 40 3962 4.  Isacord 40 2560 5.  Isacord 40 2732 6.  Isacord 40 1055</p> 
<p>12919-02  73 x 152 mm 2.9 x 6 inch  6.442</p>	<p>21021-10  117 x 148 mm 4.6 x 5.8 inch  14.469</p>
<p>1.  Isacord 40 2560 2.  Isacord 40 2732 3.  Isacord 40 1220 4.  Isacord 40 0934 5.  Isacord 40 1055 6.  Isacord 40 3962 7.  Isacord 40 3820</p> 	<p>1.  Isacord 40 1252 2.  Isacord 40 1161 3.  Isacord 40 1565</p> 
<p>21021-14  122 x 122 mm 4.8 x 4.8 inch  18.063</p>	<p>12627-05  93 x 100 mm 3.7 x 3.9 inch  8.679</p>
<p>1.  Isacord 40 1252 2.  Isacord 40 1161 3.  Isacord 40 1565</p> 	<p>1.  Isacord 40 5230</p> 
<p>51278-01  116 x 147 mm 4.6 x 5.8 inch  14.604</p>	<p>51278-06  170 x 117 mm 6.7 x 4.6 inch  15.393</p>
<p>1.  Isacord 40 1260 2.  Isacord 40 0731</p> 	<p>1.  Isacord 40 1260 2.  Isacord 40 0731</p> 
<p>51278-08  82 x 165 mm 3.2 x 6.5 inch  4.893</p>	<p>51278-09  110 x 128 mm 4.3 x 5 inch  7.310</p>
<p>1.  Isacord 40 0731 2.  Isacord 40 1260</p> 	<p>1.  Isacord 40 1260 2.  Isacord 40 0731</p> 

51278-10  89 x 228 mm
3.5 x 9 inch  6.998

1.  Isacord 40 0731
2.  Isacord 40 1260



51289-03  146 x 130 mm
5.7 x 5.1 inch  13.672

1.  Isacord 40 4740
2.  Isacord 40 0010
3.  Isacord 40 4410
4.  Isacord 40 4610
5.  Isacord 40 4643
6.  Isacord 40 4410
7.  Isacord 40 4610
8.  Isacord 40 4740
9.  Isacord 40 5643
10.  Isacord 40 5510
11.  Isacord 40 0010
12.  Isacord 40 0622





12458-01  32 x 174 mm
1.3 x 6.9 inch  798

1.  Isacord 40 2900



80090-06  84 x 37 mm
3.3 x 1.4 inch  3.766

1.  Applique 1
2.  Applique 2
3.  Isacord 40 4103































80090-07  128 x 36 mm
5 x 1.4 inch  5.450



1.  Applique 1
2.  Applique 2
3.  Isacord 40 5440













Fq520_48  257 x 212 mm
10.1 x 8.4 inch  15.274

1.  YLI variations 8010
2.  YLI variations 8004
3.  YLI variations 8023
4.  Isacord 40 9805
5.  Isacord 40 9405
6.  YLI variations 8023
7.  YLI variations 8006
8.  YLI variations 8019
9.  Isacord 40 9912
10.  Isacord 40 9918
11.  YLI variations 8020
12.  YLI variations 8006
13.  Isacord 40 9916
14.  Isacord 40 9605
15.  YLI variations 8008
16.  YLI variations 8009
17.  Isacord 40 9914
18.  Isacord 40 9405
19.  Isacord 40 9916
20.  Isacord 40 9302
21.  Isacord 40 9805
22.  YLI variations 8019
23.  Isacord 40 9405
24.  YLI variations 8020
25.  Isacord 40 9605
26.  YLI variations 8009
27.  YLI variations 8021
28.  YLI variations 8014









Fq505_48  105 x 100 mm
4.1 x 3.9 inch  4.618

1.  Isacord 40 9405
2.  Isacord 40 9916
3.  Isacord 40 9302
4.  Isacord 40 9805
5.  YLI variations 8019
6.  Isacord 40 9405
7.  YLI variations 8020
8.  Isacord 40 9605
9.  YLI variations 8009
10.  YLI variations 8021



Fq506_48  154 x 87 mm
6.1 x 3.4 inch  3.796

1.  Isacord 40 9405
2.  YLI variations 8020
3.  Isacord 40 9805
4.  YLI variations 8006
5.  YLI variations 8008
6.  YLI variations 8020



Fq518_48	90 x 114 mm 3.5 x 4.5 inch	4.269	51204-15	28 x 172 mm 1.1 x 6.8 inch	5.304
<ol style="list-style-type: none"> YLI variations 8006 Isacord 40 9916 Isacord 40 9605 YLI variations 8008 YLI variations 8014 YLI variations 8009 Isacord 40 9914 			<ol style="list-style-type: none"> Isacord 40 5510 Isacord 40 0703 Isacord 40 3713 Isacord 40 1102 Isacord 40 3210 Isacord 40 1805 Isacord 40 2723 		







































































51209-09	68 x 162 mm 2.7 x 6.4 inch	14.542	51209-08	50 x 163 mm 2 x 6.4 inch	15.255
<ol style="list-style-type: none"> Isacord 40 0020 Isacord 40 4410 			<ol style="list-style-type: none"> Isacord 40 3030 Isacord 40 2920 Isacord 40 0020 		

51202-08	75 x 165 mm 2.9 x 6.5 inch	7.518	12620-14	87 x 120 mm 3.4 x 4.7 inch	12.023
<ol style="list-style-type: none"> Isacord 40 2152 Isacord 40 1921 			<ol style="list-style-type: none"> Isacord 40 2520 		





Flores

51227-08	124 x 136 mm 4.9 x 5.4 inch	26.077	51227-10	90 x 136 mm 3.5 x 5.4 inch	20.095
<ol style="list-style-type: none"> Isacord 40 4430 Isacord 40 0010 Isacord 40 4610 Isacord 40 4515 Isacord 40 0702 Isacord 40 1521 Isacord 40 1840 Isacord 40 1860 Isacord 40 4174 Isacord 40 1704 Isacord 40 1755 		<ol style="list-style-type: none"> Isacord 40 1521 Isacord 40 0010 Isacord 40 4174 	<ol style="list-style-type: none"> Isacord 40 4515 Isacord 40 0702 Isacord 40 4610 Isacord 40 0010 Isacord 40 1840 Isacord 40 1860 Isacord 40 4531 Isacord 40 4515 Isacord 40 1521 Isacord 40 1840 Isacord 40 1840 		<ol style="list-style-type: none"> Isacord 40 4174 Isacord 40 0010

Fq561_48	185 x 243 mm 7.3 x 9.6 inch	18.778	12879-07L	155 x 151 mm 6.1 x 5.9 inch	5.437
<ol style="list-style-type: none"> Isacord 40 0552 Isacord 40 6051 Isacord 40 5833 Isacord 40 5934 Isacord 40 5822 Isacord 40 5833 Isacord 40 5650 Isacord 40 3652 Isacord 40 3641 Isacord 40 3620 Isacord 40 2123 		<ol style="list-style-type: none"> Isacord 40 0970 Isacord 40 1913 	<ol style="list-style-type: none"> Isacord 40 5740 Isacord 40 5440 Isacord 40 5210 		













Nb826_48  135 x 133 mm 5.3 x 5.2 inch  11.154	Fs327_48  125 x 123 mm 4.9 x 4.8 inch  10.514
<ol style="list-style-type: none"> 1.  Isacord 40 9971 2.  Isacord 40 9978 3.  Isacord 40 9973 4.  Isacord 40 1972 	<ol style="list-style-type: none"> 1.  Isacord 40 0862 
12914-01  117 x 155 mm 4.6 x 6.1 inch  19.835	12914-02  112 x 154 mm 4.4 x 6.1 inch  16.778
<ol style="list-style-type: none"> 1.  Isacord 40 2600 2.  Isacord 40 2241 3.  Isacord 40 2944 4.  Isacord 40 1342 5.  Isacord 40 5643 6.  Isacord 40 5912 7.  Isacord 40 0465 	<ol style="list-style-type: none"> 1.  Isacord 40 5643 2.  Isacord 40 5722 3.  Isacord 40 5912 4.  Isacord 40 0465 
12914-03  113 x 153 mm 4.4 x 6 inch  13.250	12914-06  110 x 151 mm 4.3 x 5.9 inch  15.331
<ol style="list-style-type: none"> 1.  Isacord 40 5643 2.  Isacord 40 5722 3.  Isacord 40 5912 4.  Isacord 40 0853 5.  Isacord 40 0465 	<ol style="list-style-type: none"> 1.  Isacord 40 5722 2.  Isacord 40 5912 3.  Isacord 40 0465 
12914-07  122 x 153 mm 4.8 x 6 inch  11.873	12914-08  106 x 159 mm 4.2 x 6.3 inch  16.390
<ol style="list-style-type: none"> 1.  Isacord 40 5643 2.  Isacord 40 0853 3.  Isacord 40 5912 4.  Isacord 40 0465 	<ol style="list-style-type: none"> 1.  Isacord 40 5912 2.  Isacord 40 5643 3.  Isacord 40 5722 4.  Isacord 40 0465 
12919-04  82 x 154 mm 3.2 x 6.1 inch  6.068	51259-07  126 x 150 mm 4.9 x 5.9 inch  7.750
<ol style="list-style-type: none"> 1.  Isacord 40 5210 2.  Isacord 40 5220 3.  Isacord 40 3820 4.  Isacord 40 1362 5.  Isacord 40 1220 6.  Isacord 40 0934 	<ol style="list-style-type: none"> 1.  Isacord 40 3743 2.  Isacord 40 1600 

51285-08  124 x 135 mm
4.9 x 5.3 inch  10.513

1.  Isacord 40 0152
2.  Isacord 40 2650
3.  Isacord 40 2721
4.  Isacord 40 0020
5.  Isacord 40 0020



Fq986_48  139 x 145 mm
5.5 x 5.7 inch  23.426



1.  Isacord 40 5650
2.  Isacord 40 5833
3.  Isacord 40 0352
4.  Isacord 40 5934
5.  Isacord 40 0465
6.  Isacord 40 5822
7.  Isacord 40 0015
8.  Isacord 40 0781
9.  Isacord 40 0170
10.  Isacord 40 0731
11.  Isacord 40 0640
12.  Isacord 40 6133









Fs316_48  124 x 167 mm
4.9 x 6.6 inch  9.758

1.  Isacord 40 3853











Oc86020  65 x 82 mm
2.6 x 3.2 inch  2.462

1.  Isacord 40 5610
2.  Isacord 40 0504
3.  Isacord 40 0922
4.  Isacord 40 1840
5.  Isacord 40 2363
6.  Isacord 40 0520
7.  Isacord 40 1123





















12417-08  104 x 160 mm
4.1 x 6.3 inch  13.421

1.  Isacord 40 0442
2.  Isacord 40 0721
3.  Isacord 40 0532
4.  Isacord 40 0345
5.  Isacord 40 1521
6.  Isacord 40 0811
7.  Isacord 40 1010
8.  Isacord 40 1311





















12505-03  108 x 162 mm
4.3 x 6.4 inch  8.606

1.  Isacord 40 0442
2.  Isacord 40 5822
3.  Isacord 40 5822
4.  Isacord 40 6031
5.  Isacord 40 5633
6.  Isacord 40 2810
7.  Isacord 40 2530
8.  Isacord 40 2530
9.  Isacord 40 2155
10.  Isacord 40 0811
11.  Isacord 40 0811
12.  Isacord 40 2830
13.  Isacord 40 2830
14.  Isacord 40 2504
15.  Isacord 40 4103
16.  Isacord 40 0311
17.  Isacord 40 0931
18.  Isacord 40 0020





















12505-11  104 x 174 mm
4.1 x 6.9 inch  11.419

1.  Isacord 40 0442
2.  Isacord 40 5822
3.  Isacord 40 5822
4.  Isacord 40 6031
5.  Isacord 40 5633
6.  Isacord 40 2810
7.  Isacord 40 2810
8.  Isacord 40 0811
9.  Isacord 40 0811
10.  Isacord 40 1800
11.  Isacord 40 1800
12.  Isacord 40 0504
13.  Isacord 40 0931
14.  Isacord 40 2900
15.  Isacord 40 2530
16.  Isacord 40 1912
17.  Isacord 40 1543
18.  Isacord 40 0020













12505-04  124 x 176 mm
4.9 x 6.9 inch  11.861

1.  Isacord 40 3840
2.  Isacord 40 3840
3.  Isacord 40 3815
4.  Isacord 40 0311
5.  Isacord 40 5822
6.  Isacord 40 5822
7.  Isacord 40 6031
8.  Isacord 40 5633
9.  Isacord 40 0811
10.  Isacord 40 0811
11.  Isacord 40 2530
12.  Isacord 40 2530
13.  Isacord 40 2300
14.  Isacord 40 2155
15.  Isacord 40 0931
16.  Isacord 40 0504
17.  Isacord 40 0020
18.  Isacord 40 0442



12505-10  102 x 134 mm
4 x 5.3 inch  5.685

1.  Isacord 40 4103
2.  Isacord 40 0442
3.  Isacord 40 5822
4.  Isacord 40 5822
5.  Isacord 40 6031
6.  Isacord 40 5633
7.  Isacord 40 1800
8.  Isacord 40 1800
9.  Isacord 40 2504
10.  Isacord 40 0504
11.  Isacord 40 0020



Fs332_48  95 x 174 mm
3.8 x 6.8 inch  12.081

1.  Isacord 40 1725



Fs337_48	69 x 136 mm 2.7 x 5.4 inch	7.998	51202-11	64 x 75 mm 2.5 x 3 inch	7.224
-----------------	-------------------------------	-------	-----------------	----------------------------	-------

1. Isacord 40 1730



1. Isacord 40 5770
2. Isacord 40 5822
3. Isacord 40 1911
4. Isacord 40 1921
5. Isacord 40 1430
6. Isacord 40 1532
7. Isacord 40 1362
8. Isacord 40 2153
9. Isacord 40 2152
10. Isacord 40 2155
11. Isacord 40 2171
12. Isacord 40 0010
13. Isacord 40 0622



11. Isacord 40 2171 12. Isacord 40 0010

51202-12	83 x 46 mm 3.3 x 1.8 inch	5.388	12852-01	193 x 150 mm 7.6 x 5.9 inch	17.004
-----------------	------------------------------	-------	-----------------	--------------------------------	--------

1. Isacord 40 5770
2. Isacord 40 5822
3. Isacord 40 1911
4. Isacord 40 2155
5. Isacord 40 2152
6. Isacord 40 2171
7. Isacord 40 2153
8. Isacord 40 1921
9. Isacord 40 0010
10. Isacord 40 0622



1. Isacord 40 0010



12852-07	122 x 126 mm 4.8 x 4.9 inch	10.996	12852-15	86 x 108 mm 3.4 x 4.3 inch	6.566
-----------------	--------------------------------	--------	-----------------	-------------------------------	-------

1. Isacord 40 0010



1. Isacord 40 0010



Infantil

12662-08	105 x 109 mm 4.1 x 4.3 inch	12.928	12436-29	100 x 37 mm 3.9 x 1.4 inch	2.464
-----------------	--------------------------------	--------	-----------------	-------------------------------	-------

1. Isacord 40 1032
2. Isacord 40 1032
3. Isacord 40 1032
4. Isacord 40 1010
5. Isacord 40 0015
6. Isacord 40 5822
7. Isacord 40 4220
8. Isacord 40 4531
9. Isacord 40 1055
10. Isacord 40 0576



1. YLI variations 8016
2. YLI variations 8015
3. Yenmet 7030





















12441-37  116 x 103 mm
4.6 x 4 inch  4.741



1.  Isacord 40 1900





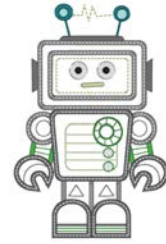

12590-04  104 x 158 mm
4.1 x 6.2 inch  24.036

1.  Isacord 40 5740
2.  Isacord 40 5740
3.  Isacord 40 5740
4.  Isacord 40 5740
5.  Isacord 40 5740
6.  Isacord 40 5740
7.  Isacord 40 5740
8.  Isacord 40 5740
9.  Isacord 40 5740
10.  Isacord 40 0015
11.  Isacord 40 0020
12.  Isacord 40 4230
13.  Isacord 40 4116
14.  Isacord 40 5510
15.  Isacord 40 0132
16.  Isacord 40 0112
17.  Isacord 40 0132
18.  Isacord 40 0015







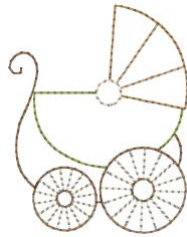

12401-16  62 x 80 mm
2.5 x 3.1 inch  1.274



1.  Isacord 40 1346
2.  Isacord 40 1342
3.  Isacord 40 0170
4.  Isacord 40 5934











51237-06  39 x 139 mm
1.5 x 5.5 inch  8.619



1.  Isacord 40 1703
2.  Isacord 40 1010
3.  Isacord 40 1030
4.  Isacord 40 4620
5.  Isacord 40 0945
6.  Isacord 40 1565
7.  Isacord 40 0576











51267-07  99 x 144 mm
3.9 x 5.7 inch  18.599

1.  Isacord 40 4250
2.  Isacord 40 4610
3.  Isacord 40 1060
4.  Isacord 40 1030
5.  Isacord 40 1310
6.  Isacord 40 2155
7.  Isacord 40 1753
8.  Isacord 40 4133



























51272-07  117 x 147 mm
4.6 x 5.8 inch  21.530



1.  Isacord 40 2153
2.  Isacord 40 4250
3.  Isacord 40 3750
4.  Isacord 40 3971
5.  Isacord 40 0970
6.  Isacord 40 0184
7.  Isacord 40 1760
8.  Isacord 40 4174
9.  Isacord 40 2153







 **51211-14**  82 x 169 mm
3.2 x 6.7 inch  12.945

1.  Isacord 40 1141
2.  Isacord 40 1141
3.  Isacord 40 1141
4.  Isacord 40 1141
5.  Isacord 40 1141
6.  Isacord 40 1141
7.  Isacord 40 1141
8.  Isacord 40 1141
9.  Isacord 40 1141
10.  Isacord 40 2123
11.  Isacord 40 3810
12.  Isacord 40 3630
13.  Isacord 40 3732
14.  Isacord 40 4074
15.  Isacord 40 1972
16.  Isacord 40 0020
17.  Isacord 40 0184
18.  Isacord 40 2123
19.  Isacord 40 0722
20.  Isacord 40 0020
21.  Isacord 40 1760
22.  Isacord 40 0874
23.  Isacord 40 0015
24.  Isacord 40 0232
25.  Isacord 40 5832



 **51211-16**  111 x 144 mm
4.4 x 5.7 inch  8.230

1.  Isacord 40 0020
2.  Isacord 40 0020
3.  Isacord 40 0020
4.  Isacord 40 0015
5.  Isacord 40 2123



51211-04 106 x 172 mm 4.2 x 6.8 inch 18.131



1. Isacord 40 0138
2. Isacord 40 0138
3. Isacord 40 0138
4. Isacord 40 0138
5. Isacord 40 0138
6. Isacord 40 0138
7. Isacord 40 0138
8. Isacord 40 0138
9. Isacord 40 0138
10. Isacord 40 4174
11. Isacord 40 0020
12. Isacord 40 1972
13. Isacord 40 0700
14. Isacord 40 1904
15. Isacord 40 2123
16. Isacord 40 0184
17. Isacord 40 1141
18. Isacord 40 1252
19. Isacord 40 6141
20. Isacord 40 5833
21. Isacord 40 5944
22. Isacord 40 1760
23. Isacord 40 0874

51266-06 70 x 166 mm 2.7 x 6.5 inch 13.036



1. Isacord 40 0622
2. Isacord 40 0622
3. Isacord 40 0622
4. Isacord 40 0520

51252-03 122 x 152 mm 4.8 x 6 inch 23.665



1. Isacord 40 2152
2. Isacord 40 0015
3. Isacord 40 4430
4. Isacord 40 0020
5. Isacord 40 0702
6. Isacord 40 2152

51252-07 80 x 151 mm 3.2 x 5.9 inch 14.585



1. Isacord 40 4421
2. Isacord 40 4430
3. Isacord 40 2152
4. Isacord 40 0702
5. Isacord 40 0250
6. Isacord 40 0015
7. Isacord 40 0020

51252-08 97 x 154 mm 3.8 x 6.1 inch 21.693



1. Isacord 40 2241
2. Isacord 40 2152
3. Isacord 40 0702
4. Isacord 40 0250
5. Isacord 40 0015
6. Isacord 40 0020

51252-09 98 x 160 mm 3.8 x 6.3 inch 20.912



1. Isacord 40 0020
2. Isacord 40 0132
3. Isacord 40 2152
4. Isacord 40 0702
5. Isacord 40 0250
6. Isacord 40 0015
7. Isacord 40 0020

51252-10 102 x 153 mm 4 x 6 inch 17.531



1. Isacord 40 4421
2. Isacord 40 4430
3. Isacord 40 0702
4. Isacord 40 0250
5. Isacord 40 0015
6. Isacord 40 0020

51252-11 94 x 155 mm 3.7 x 6.1 inch 20.179



1. Isacord 40 2241
2. Isacord 40 2152
3. Isacord 40 0702
4. Isacord 40 0250
5. Isacord 40 0015
6. Isacord 40 0020

51252-12 102 x 151 mm 4 x 5.9 inch 19.365





















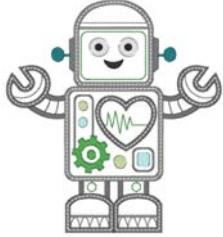







1. Isacord 40 0020
2. Isacord 40 0132
3. Isacord 40 0702
4. Isacord 40 0250
5. Isacord 40 0015
6. Isacord 40 0020

51252-13 92 x 146 mm 3.6 x 5.7 inch 13.658



1. Isacord 40 4421
2. Isacord 40 4430
3. Isacord 40 0702
4. Isacord 40 0250
5. Isacord 40 0015
6. Isacord 40 0020

51252-14  96 x 153 mm 3.8 x 6 inch  21.686	51252-15  100 x 150 mm 3.9 x 5.9 inch  19.368
<ol style="list-style-type: none"> Isacord 40 2241 Isacord 40 2152 Isacord 40 0702 Isacord 40 0250 Isacord 40 0015 Isacord 40 0020 	<ol style="list-style-type: none"> Isacord 40 0020 Isacord 40 0132 Isacord 40 4430 Isacord 40 0702 Isacord 40 0250 Isacord 40 0015 Isacord 40 0020 
51252-16  95 x 151 mm 3.7 x 5.9 inch  19.661	12590-03  135 x 147 mm 5.3 x 5.8 inch  22.117
<ol style="list-style-type: none"> Isacord 40 4421 Isacord 40 4430 Isacord 40 0702 Isacord 40 0250 Isacord 40 0015 Isacord 40 0020 	<ol style="list-style-type: none"> Applique 1 Applique 2 Applique 1 Applique 2 Applique 1 Applique 2 Applique 1 Applique 2 Isacord 40 0015 Isacord 40 0020 Isacord 40 4230 Isacord 40 0112 Isacord 40 5510 Isacord 40 4116 Isacord 40 0132 Isacord 40 0015 
Cm031_48  86 x 64 mm 3.4 x 2.5 inch  6.433	Cm226_48  63 x 63 mm 2.5 x 2.5 inch  6.214
<ol style="list-style-type: none"> Isacord 40 5730 Isacord 40 1352 Isacord 40 1755 Isacord 40 1730 Isacord 40 3820 Isacord 40 3040 	<ol style="list-style-type: none"> Isacord 40 0101 Isacord 40 0131 Isacord 40 0152 Isacord 40 0020 Isacord 40 1755 
Cm220_48  71 x 72 mm 2.8 x 2.8 inch  7.571	Be790305  118 x 145 mm 4.6 x 5.7 inch  13.118
<ol style="list-style-type: none"> Isacord 40 1755 Isacord 40 0101 Isacord 40 0142 Isacord 40 0101 Isacord 40 4071 Isacord 40 0142 Isacord 40 0934 Isacord 40 0020 	<ol style="list-style-type: none"> Isacord 40 0015 Applique 1 Applique 3 Isacord 40 3541 Applique 1 Applique 3 Isacord 40 0345 Applique 1 Applique 3 Isacord 40 1900 Isacord 40 0020 Isacord 40 0015 
Be790307  142 x 127 mm 5.6 x 5 inch  19.667	Be790308  155 x 178 mm 6.1 x 7 inch  25.448
<ol style="list-style-type: none"> Applique 1 Applique 3 Isacord 40 3130 Applique 1 Applique 3 Isacord 40 0003 Isacord 40 1720 Isacord 40 0020 Isacord 40 0520 Isacord 40 3541 	<ol style="list-style-type: none"> Isacord 40 0020 Applique 1 Applique 2 Isacord 40 1720 

Be790311 114 x 152 mm 4.5 x 6 inch 12.320

1. Applique 1
2. Applique 3
3. Isacord 40 0933
4. Applique 1
5. Applique 3
6. Applique 1
7. Applique 3
8. Isacord 40 0776
9. Applique 1
10. Applique 3
11. Isacord 40 1900
12. Isacord 40 0176
13. Isacord 40 0015
14. Isacord 40 0020



Be790306 132 x 151 mm 5.2 x 6 inch 18.399

1. Isacord 40 0003
2. Applique 1
3. Applique 2
4. Isacord 40 0003
5. Isacord 40 3910
6. Isacord 40 0230
7. Isacord 40 2723
8. Isacord 40 1301
9. Isacord 40 2640
10. Isacord 40 0003
11. Isacord 40 3332



Be790309 87 x 150 mm 3.4 x 5.9 inch 13.252

1. Applique 1
2. Applique 3
3. Isacord 40 0015
4. Isacord 40 1900
5. Isacord 40 0020
6. Isacord 40 4116
7. Isacord 40 0176
8. Isacord 40 0015
9. Isacord 40 0310



Be790310 138 x 136 mm 5.4 x 5.4 inch 16.278

1. Applique 1
2. Applique 3
3. Applique 1
4. Applique 3
5. Isacord 40 1161
6. Isacord 40 1141
7. Isacord 40 1161
8. Isacord 40 3654
9. Isacord 40 0176
10. Isacord 40 1141
11. Isacord 40 0020
12. Isacord 40 0015
13. Isacord 40 1900



Be790312 122 x 133 mm 4.8 x 5.2 inch 22.489

1. Applique 1
2. Applique 3
3. Applique 1
4. Applique 3
5. Isacord 40 0015
6. Isacord 40 1600
7. Isacord 40 0108
8. Isacord 40 2912
9. Isacord 40 3600
10. Isacord 40 1141
11. Isacord 40 0020



Be790313 99 x 102 mm 3.9 x 4 inch 8.788

1. Applique 1
2. Applique 3
3. Isacord 40 3750
4. Isacord 40 1114
5. Isacord 40 1900
6. Isacord 40 3620
7. Isacord 40 2510
8. Isacord 40 5324
9. Isacord 40 1114
10. Isacord 40 1060
11. Isacord 40 4114
12. Isacord 40 0020
13. Isacord 40 0015



Animais

51202-02 114 x 145 mm 4.5 x 5.7 inch 12.428



1. Isacord 40 0010
2. Isacord 40 2762
3. Isacord 40 0182
4. Isacord 40 2776
5. Isacord 40 2152
6. Isacord 40 0020
7. Isacord 40 0310
8. Isacord 40 1755
9. Isacord 40 5770
10. Isacord 40 5822
11. Isacord 40 1911
12. Isacord 40 1921
13. Isacord 40 1430
14. Isacord 40 1532
15. Isacord 40 1362
16. Isacord 40 2153
17. Isacord 40 2152
18. Isacord 40 2155
19. Isacord 40 2171
20. Isacord 40 0010



12375-04 129 x 71 mm 5.1 x 2.8 inch 8.191



1. Isacord 40 0811
2. Isacord 40 0020
3. Isacord 40 3630
4. Isacord 40 5722



12375-09  158 x 217 mm
6.2 x 8.6 inch  18.055



1. Isacord 40 3251
2. Isacord 40 2532
3. Isacord 40 1906
4. Isacord 40 5722
5. Isacord 40 3630
6. Isacord 40 0811
7. Isacord 40 1304
8. Isacord 40 0105
9. Isacord 40 0020



12454-14  64 x 31 mm
2.5 x 1.2 inch  6.666



1. Isacord 40 3810
2. Yenmet 7037
3. Isacord 40 3732
4. Isacord 40 0020
5. Isacord 40 0015
6. Isacord 40 3810



12824-03M  144 x 150 mm
5.7 x 5.9 inch  11.307



1. Isacord 40 1134
2. Isacord 40 0922
3. Isacord 40 1172
4. Isacord 40 0945



12878-01  141 x 112 mm
5.6 x 4.4 inch  8.899



1. Isacord 40 3852
2. Isacord 40 1362
3. Isacord 40 1030
4. Isacord 40 4250
5. Isacord 40 4430



12910-03  142 x 118 mm
5.6 x 4.6 inch  18.848



1. Isacord 40 0853
2. Isacord 40 0870
3. Isacord 40 0832
4. Isacord 40 1755
5. Isacord 40 2211
6. Isacord 40 2153
7. Isacord 40 1565



51248-14L  150 x 268 mm
5.9 x 10.5 inch  8.496



1. Isacord 40 2715
2. Isacord 40 3902
3. Isacord 40 0922
4. Isacord 40 3630
5. Isacord 40 2723
6. Isacord 40 3645



Wp380_48  80 x 116 mm
3.2 x 4.6 inch  4.638



1. Isacord 40 0020



Wp383_48  71 x 82 mm
2.8 x 3.2 inch  13.891



1. Isacord 40 0352
2. Isacord 40 5833
3. Isacord 40 0015
4. Isacord 40 1874
5. Isacord 40 0150
6. Isacord 40 4174
7. Isacord 40 0020
8. Isacord 40 0015
9. Isacord 40 4174



Wp389_48  154 x 327 mm
6.1 x 12.9 inch  53.330



1. Isacord 40 5822
2. Isacord 40 0651
3. Isacord 40 0015
4. Isacord 40 0842
5. Isacord 40 1755
6. Isacord 40 0853
7. Isacord 40 1055
8. Isacord 40 1233
9. Isacord 40 1123
10. Isacord 40 0945
11. Isacord 40 0150
12. Isacord 40 0111
13. Isacord 40 1430
14. Isacord 40 0020
15. Isacord 40 0131
16. Isacord 40 3971
17. Isacord 40 2674
18. Isacord 40 0111
19. Isacord 40 0108
20. Isacord 40 0132
21. Isacord 40 4174
22. Isacord 40 0020
23. Isacord 40 0015
24. Isacord 40 5833







12791-01L  203 x 241 mm
8 x 9.5 inch  34.026

1. Isacord 40 4174
2. Isacord 40 0310
3. Isacord 40 3910
4. Isacord 40 2363
5. Isacord 40 5515
6. Isacord 40 0904
7. Isacord 40 1940
8. Isacord 40 2504
9. Isacord 40 2520
10. Isacord 40 4116











12676-01  81 x 148 mm
3.2 x 5.8 inch  15.344



1.  Isacord 40 2171
2.  Isacord 40 2530
3.  Isacord 40 2155
4.  Isacord 40 2520
5.  Isacord 40 2500











Cm263_48  116 x 192 mm
4.6 x 7.6 inch  14.402

1.  Isacord 40 3151
2.  Isacord 40 0532
3.  Isacord 40 1755
4.  Isacord 40 2171
5.  Isacord 40 2761
6.  Isacord 40 0015
7.  Isacord 40 0020
8.  Isacord 40 2155



12389-10  53 x 45 mm
2.1 x 1.8 inch  2.784

1.  Isacord 40 0020
2.  Yenmet 7003
3.  Isacord 40 0170
4.  Isacord 40 0811
5.  Isacord 40 0940
6.  Isacord 40 0800
7.  Isacord 40 0713
8.  Isacord 40 0933
9.  Isacord 40 0020







12760-02  122 x 171 mm
4.8 x 6.7 inch  21.512

1.  Isacord 40 0020









Wp415_48  132 x 148 mm
5.2 x 5.8 inch  25.110



1.  Isacord 40 0941
2.  Isacord 40 0532
3.  Isacord 40 0945
4.  Isacord 40 0020









Cm216_48  47 x 67 mm
1.9 x 2.6 inch  5.046



1.  Isacord 40 1010
2.  Isacord 40 0101
3.  Isacord 40 0132
4.  Isacord 40 0020
5.  Isacord 40 0124
6.  Isacord 40 1010
7.  YLI variations 8012





Cm213_48  58 x 102 mm
2.3 x 4 inch  7.866



1.  Isacord 40 1840
2.  Isacord 40 1055
3.  Isacord 40 1252
4.  Isacord 40 0651
5.  Isacord 40 0660
6.  Isacord 40 0020
7.  Isacord 40 1055











Wp421_48  96 x 137 mm
3.8 x 5.4 inch  14.219



1.  Isacord 40 1161
2.  Isacord 40 1876
3.  Isacord 40 1154















Na248  78 x 73 mm
3.1 x 2.9 inch  10.132



1.  Isacord 40 0101
2.  Isacord 40 3971
3.  Isacord 40 2220
4.  Isacord 40 0132
5.  Isacord 40 2051
6.  Isacord 40 2155
7.  Isacord 40 2320
8.  Isacord 40 2220
9.  Yenmet 7023











Hd977  98 x 98 mm
3.8 x 3.9 inch  13.738



1.  Isacord 40 3962
2.  Isacord 40 0015
3.  Isacord 40 0640
4.  Isacord 40 0824
5.  Isacord 40 2650
6.  Isacord 40 0020
7.  Isacord 40 0142
8.  Isacord 40 0640
9.  Isacord 40 0824
10.  Isacord 40 2650
11.  Isacord 40 2830
12.  Isacord 40 1352
13.  Yenmet 7029

















Lj598  106 x 81 mm
4.2 x 3.2 inch  15.746



1.  Isacord 40 0101
2.  Isacord 40 0131
3.  Isacord 40 0132
4.  Isacord 40 4174
5.  Isacord 40 0108
6.  Isacord 40 0020
7.  Isacord 40 5933
8.  Isacord 40 0453





















51274-05  82 x 177 mm
3.2 x 7 inch  28.909

1.  Isacord 40 2170
2.  Isacord 40 1860
3.  Isacord 40 2051
4.  Isacord 40 0010
5.  Isacord 40 0761
6.  Isacord 40 1123
7.  Isacord 40 2051
8.  Isacord 40 1543
9.  Isacord 40 4174
10.  Isacord 40 0020
11.  Isacord 40 0853
12.  Isacord 40 0945
13.  Isacord 40 4174
14.  Isacord 40 0010







51274-04  89 x 140 mm
3.5 x 5.5 inch  33.260

1.  Isacord 40 2170
2.  Isacord 40 1860
3.  Isacord 40 2051
4.  Isacord 40 0761
5.  Isacord 40 1123
6.  Isacord 40 0853
7.  Isacord 40 1134
8.  Isacord 40 0945
9.  Isacord 40 0010
10.  Isacord 40 5542
11.  Isacord 40 0020
12.  Isacord 40 1375
13.  Isacord 40 2051
14.  Isacord 40 1123
15.  Isacord 40 4174
16.  Isacord 40 0020
17.  Isacord 40 0108
18.  Isacord 40 0010







Bordas e rendas

 **12742-01**  137 x 133 mm
5.4 x 5.2 inch  41.668



1.  Isacord 40 1911



 **12779-02**  87 x 210 mm
3.4 x 8.3 inch  63.342



1.  Isacord 40 1874



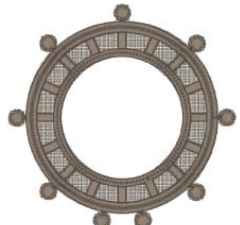

 **12779-05**  76 x 75 mm
3 x 2.9 inch  8.875

1.  Isacord 40 1874



12837-02  229 x 229 mm
9 x 9 inch  21.284

1.  Isacord 40 5912



12889-09 133 x 224 mm 5.3 x 8.8 inch 51.499

1. Isacord 40 0017
2. Isacord 40 3652
3. Isacord 40 2650
4. Isacord 40 3030



12896-05 116 x 117 mm 4.6 x 4.6 inch 32.525

1. Isacord 40 0781



82011-30 107 x 130 mm 4.2 x 5.1 inch 17.281

1. Isacord 40 0660
2. Yenmet 7013



82011-28 134 x 99 mm 5.3 x 3.9 inch 23.505

1. Isacord 40 0660
2. Yenmet 7013



Nb952_48 108 x 119 mm 4.3 x 4.7 inch 22.514

1. Isacord 40 0020
2. Isacord 40 4174
3. Isacord 40 0020
4. Isacord 40 4174
5. Isacord 40 0761



Oc00303 101 x 110 mm 4 x 4.4 inch 35.018

1. Isacord 40 0015



12410-08 80 x 168 mm 3.2 x 6.6 inch 22.500

1. Isacord 40 1874



12410-07 115 x 158 mm 4.5 x 6.2 inch 30.450

1. Isacord 40 1874



12410-15 29 x 133 mm 1.1 x 5.3 inch 9.439

1. Isacord 40 4752



12454-05 117 x 108 mm 4.6 x 4.3 inch 17.499

1. Isacord 40 0015
2. Isacord 40 2650
3. Isacord 40 2155
4. Isacord 40 0015

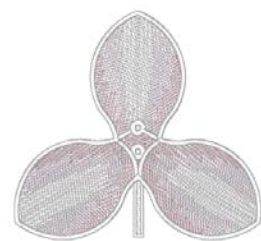

12454-06 117 x 48 mm 4.6 x 1.9 inch 11.296

1. Isacord 40 0250
2. Isacord 40 2508
3. Isacord 40 0015
4. Isacord 40 2650
5. Isacord 40 2155
6. Isacord 40 0015
7. Isacord 40 2650

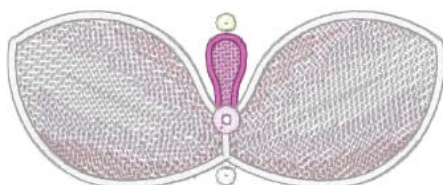

12454-07 48 x 57 mm 1.9 x 2.3 inch 6.491

1. Isacord 40 0015
2. Isacord 40 2650
3. Isacord 40 2508
4. Isacord 40 2155
5. Isacord 40 2650



 12398-29	 26 x 153 mm 1 x 6 inch	 13.035	 12398-30	 77 x 77 mm 3 x 3 inch	 12.150
---	---	--	---	--	--



1.  Isacord 40 1351





1.  Isacord 40 1351



 12659-01	 45 x 58 mm 1.8 x 2.3 inch	 6.790	 12659-06	 37 x 59 mm 1.4 x 2.3 inch	 6.465
---	--	---	---	--	---

1.  Isacord 40 1352
2.  Isacord 40 1430





1.  Isacord 40 4625
2.  Isacord 40 4515



 21021-25	 34 x 71 mm 1.3 x 2.8 inch	 4.748	 12766-08	 86 x 139 mm 3.4 x 5.5 inch	 18.797
---	--	---	---	---	--

1.  Isacord 40 1252



1. Isacord 40 0017
2. Isacord 40 0017
3. Isacord 40 0017
4. Isacord 40 0017
5.  Yenmet 7005
6.  Isacord 40 1903





Mini

12373-08	 16 x 16 mm 0.6 x 0.6 inch	 232	12418-27	 13 x 25 mm 0.5 x 1 inch	 339
-----------------	--	---	-----------------	--	---



1.  Isacord 40 0776



1.  Isacord 40 5822
2.  Isacord 40 2250























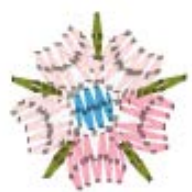































































12422-31	 32 x 40 mm 1.3 x 1.6 inch	 2.539	12428-26	 22 x 28 mm 0.9 x 1.1 inch	 377
-----------------	--	---	-----------------	--	---













































































1.  Isacord 40 1114
2.  Isacord 40 1311
3.  Isacord 40 0811





1. Isacord 40 0015



<p>12508-12  44 x 34 mm 1.8 x 1.3 inch  1.789</p>	<p>12508-21  46 x 60 mm 1.8 x 2.4 inch  2.629</p>
<p>1.  Isacord 40 4752 2.  Isacord 40 0352 3.  Isacord 40 5552</p> 	<p>1.  Isacord 40 6133 2.  Isacord 40 4752 3.  Isacord 40 5552</p> 
<p>12508-30  46 x 58 mm 1.8 x 2.3 inch  1.662</p> <p>1.  Isacord 40 0124 2.  Isacord 40 0352 3.  Isacord 40 6133</p> 	<p>12819-02  33 x 30 mm 1.3 x 1.2 inch  1.588</p> <p>1.  Isacord 40 4071 2.  Isacord 40 0015 3.  Isacord 40 0800 4.  Isacord 40 0020</p> 
<p>12819-04  30 x 37 mm 1.2 x 1.5 inch  1.396</p> <p>1.  Isacord 40 0020 2.  Isacord 40 2530 3.  Isacord 40 0800 4.  Isacord 40 0131</p> 	<p>12819-06  34 x 25 mm 1.4 x 1 inch  914</p> <p>1.  Isacord 40 0970 2.  Isacord 40 0771 3.  Isacord 40 0945 4.  Isacord 40 1725</p> 
<p>12819-14  31 x 30 mm 1.2 x 1.2 inch  999</p> <p>1.  Isacord 40 0015 2.  Isacord 40 2530 3.  Isacord 40 6141 4.  Isacord 40 0020</p> 	<p>12819-17  32 x 34 mm 1.3 x 1.4 inch  1.277</p> <p>1.  Isacord 40 3830 2.  Isacord 40 3730 3.  Isacord 40 5531</p> 
<p>12822-06  34 x 36 mm 1.3 x 1.4 inch  1.083</p> <p>1.  Isacord 40 5510 2.  Isacord 40 5822 3.  Isacord 40 3901 4.  Isacord 40 2152 5.  Isacord 40 0904 6.  Isacord 40 2171 7.  Isacord 40 4114</p> 	<p>12822-07  32 x 38 mm 1.3 x 1.5 inch  1.781</p> <p>1.  Isacord 40 3901 2.  Isacord 40 5822 3.  Isacord 40 4114 4.  Isacord 40 0015</p> 
<p>12822-13  28 x 28 mm 1.1 x 1.1 inch  909</p> <p>1.  Isacord 40 2155 2.  Isacord 40 2152 3.  Isacord 40 3901 4.  Isacord 40 0015 5.  Isacord 40 6043</p> 	<p>12836-35  45 x 46 mm 1.8 x 1.8 inch  2.190</p> <p>1.  Isacord 40 1900 2.  Isacord 40 2011 3.  Isacord 40 5833 4.  Isacord 40 0010</p> 

<p>12903-07  21 x 45 mm 0.8 x 1.8 inch  741</p>	<p>51204-22  23 x 27 mm 0.9 x 1.1 inch  971</p>
<p>1.  Isacord 40 4740 2.  Isacord 40 5115 3.  Isacord 40 3150</p> 	<p>1.  Isacord 40 2723</p> 
<p>51215-18  30 x 29 mm 1.2 x 1.1 inch  994</p>	<p>51253-07  24 x 42 mm 0.9 x 1.7 inch  1.008</p>
<p>1.  Isacord 40 6011 2.  Isacord 40 1904 3.  Isacord 40 5912 4.  Isacord 40 5633</p> 	<p>1.  Isacord 40 0506 2.  Isacord 40 2160 3.  Isacord 40 2530 4.  Isacord 40 2520</p> 
<p>51253-08  26 x 41 mm 1 x 1.6 inch  937</p>	<p>51253-13  34 x 33 mm 1.4 x 1.3 inch  1.471</p>
<p>1.  Isacord 40 0741 2.  Isacord 40 0506 3.  Isacord 40 0520</p> 	<p>1.  Isacord 40 0670 2.  Isacord 40 0506 3.  Isacord 40 1030 4.  Isacord 40 4174 5.  Isacord 40 2520</p> 
<p>51253-20  26 x 24 mm 1 x 0.9 inch  816</p>	<p>82006-17  35 x 37 mm 1.4 x 1.4 inch  3.133</p>
<p>1.  Isacord 40 0506 2.  Isacord 40 1030 3.  Isacord 40 0741</p> 	<p>1.  Isacord 40 0660 2.  Isacord 40 0832 3.  Isacord 40 1526 4.  Isacord 40 4421 5.  Isacord 40 4174</p> 
<p>82015-23  54 x 54 mm 2.1 x 2.1 inch  2.980</p>	<p>Cj587  24 x 33 mm 0.9 x 1.3 inch  1.919</p>
<p>1.  Isacord 40 2152 2.  Isacord 40 0874 3.  Isacord 40 0532 4.  Isacord 40 0453</p> 	<p>1.  Isacord 40 2171 2.  Isacord 40 1840 3.  Isacord 40 5610</p> 
<p>Nv104  34 x 31 mm 1.4 x 1.2 inch  1.854</p>	<p>Oc86069  18 x 21 mm 0.7 x 0.8 inch  441</p>
<p>1.  Isacord 40 3600 2.  Isacord 40 0015 3.  Isacord 40 1902</p> 	<p>1.  Isacord 40 3962 2.  Isacord 40 3641</p> 





Oc86074  15 x 15 mm
0.6 x 0.6 inch  359

1.  Isacord 40 2155
2.  Isacord 40 2764







Provérbios

51284-06  114 x 83 mm
4.5 x 3.3 inch  7.428

1.  Isacord 40 1114
2.  Isacord 40 0221
3.  Isacord 40 6043
4.  Isacord 40 4643
5.  Isacord 40 0221



12738-01  126 x 121 mm
5 x 4.8 inch  16.138

1.  Isacord 40 4152
2.  Isacord 40 0643
3.  Isacord 40 5610
4.  Isacord 40 2500
5.  Isacord 40 2944







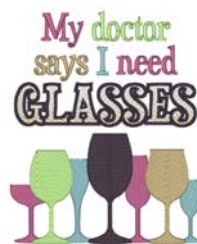

12738-03  113 x 139 mm
4.4 x 5.5 inch  25.182

1.  Isacord 40 2500
2.  Isacord 40 4152
3.  Isacord 40 0643
4.  Isacord 40 0015
5.  Isacord 40 2944
6.  Isacord 40 5610











12913-10L  127 x 178 mm
5 x 7 inch  3.929

1.  Isacord 40 0015
2.  Isacord 40 0132
3.  Isacord 40 0832
4.  Isacord 40 4423
5.  Isacord 40 1600
6.  Isacord 40 0132





51248-12S  110 x 171 mm
4.4 x 6.7 inch  9.750

1.  Isacord 40 3902
2.  Isacord 40 3630
3.  Isacord 40 3630
4.  Isacord 40 2723
5.  Isacord 40 3902
6.  Isacord 40 2715
7.  Isacord 40 0922
8.  Isacord 40 3645





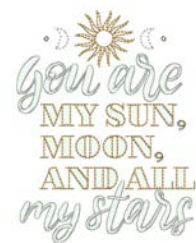

51278-05  100 x 131 mm
3.9 x 5.1 inch  10.789

1.  Isacord 40 1260
2.  Isacord 40 0731







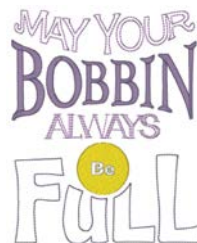





12449-02  112 x 139 mm
4.4 x 5.5 inch  8.357











1.  Isacord 40 2920
2.  Isacord 40 0504
3.  Isacord 40 0015
4.  Isacord 40 2830





51300-01  127 x 155 mm
5 x 6.1 inch  12.912

1.  Isacord 40 4740
2.  Isacord 40 1362
3.  Isacord 40 0520
4.  Isacord 40 1860
5.  Isacord 40 2550
6.  Isacord 40 2508
7.  Isacord 40 4531
8.  Isacord 40 1220
9.  Isacord 40 0704
10.  Isacord 40 1753
11.  Isacord 40 4220



















<p>12473-06</p>	<p>↗ 133 x 120 mm 5.3 x 4.7 inch</p>	<p>↗ 135 x 155 mm 5.3 x 6.1 inch</p>
<p>1. Isacord 40 4610 2. Isacord 40 5633</p>		<p>1. Isacord 40 4740 2. Isacord 40 1220 3. Isacord 40 4220 4. Isacord 40 0520 5. Isacord 40 1753 6. Isacord 40 0704 7. Isacord 40 0015 8. Isacord 40 2550 9. Isacord 40 2508 10. Isacord 40 4531</p> 
<p>51300-04</p>	<p>↗ 106 x 173 mm 4.2 x 6.8 inch</p>	<p>↗ 110 x 147 mm 4.3 x 5.8 inch</p>
<p>1. Isacord 40 4740 2. Isacord 40 2550 3. Isacord 40 1362 4. Isacord 40 1220 5. Isacord 40 2508 6. Isacord 40 4220 7. Isacord 40 4531</p>		<p>1. Isacord 40 1362 2. Isacord 40 1220 3. Isacord 40 2550 4. Isacord 40 2508 5. Isacord 40 4740 6. Isacord 40 4220 7. Isacord 40 0520 8. Isacord 40 0704 9. Isacord 40 4531</p> 
<p>51300-11</p>	<p>↗ 131 x 136 mm 5.1 x 5.4 inch</p>	<p>↗ 125 x 136 mm 4.9 x 5.4 inch</p>
<p>1. Isacord 40 4220 2. Isacord 40 2550 3. Isacord 40 0520 4. Isacord 40 2508 5. Isacord 40 1362 6. Isacord 40 4740 7. Isacord 40 4531 8. Isacord 40 1860 9. Isacord 40 1753</p>		<p>1. Isacord 40 0015 2. Isacord 40 0015 3. Isacord 40 0015</p> 
<p>Nb934_48</p>	<p>↗ 132 x 165 mm 5.2 x 6.5 inch</p>	<p>↗ 104 x 169 mm 4.1 x 6.6 inch</p>
<p>1. Isacord 40 2241 2. Isacord 40 1154 3. Isacord 40 1346 4. Isacord 40 1161 5. Isacord 40 2222 6. Isacord 40 5833 7. Isacord 40 1154 8. Isacord 40 2241</p>		<p>1. Isacord 40 2222 2. Isacord 40 1346 3. Isacord 40 0232 4. Isacord 40 1154 5. Isacord 40 5833 6. Isacord 40 2241</p> 
<p>12490-03</p>	<p>↗ 118 x 113 mm 4.6 x 4.5 inch</p>	<p>↗ 146 x 122 mm 5.8 x 4.8 inch</p>
<p>1. Isacord 40 0108 2. Isacord 40 3641 3. Isacord 40 3652</p>		<p>1. Isacord 40 0108 2. Isacord 40 3641 3. Isacord 40 3652</p> 

12490-05  126 x 104 mm
4.9 x 4.1 inch  6.148

1.  Isacord 40 0108
2.  Isacord 40 3641
3.  Isacord 40 3652

















51209-02  171 x 196 mm
6.7 x 7.7 inch  43.385

1.  Isacord 40 0020
2.  Isacord 40 4410
3.  Isacord 40 4643
4.  Isacord 40 4610
5.  Isacord 40 3030
6.  Isacord 40 3150
7.  Isacord 40 2920
8.  Isacord 40 0020
9.  Isacord 40 0010
10.  Isacord 40 0608
11.  Isacord 40 0904
12.  Isacord 40 1321
13.  Isacord 40 1912
14.  Isacord 40 1902
15.  Isacord 40 1725
16.  Isacord 40 0020
17.  Isacord 40 0010



51209-04  146 x 216 mm
5.7 x 8.5 inch  56.779

1.  Isacord 40 0020
2.  Isacord 40 4643
3.  Isacord 40 4410
4.  Isacord 40 4610
5.  Isacord 40 4643
6.  Isacord 40 0182
7.  Isacord 40 0020
8.  Isacord 40 0608
9.  Isacord 40 0904
10.  Isacord 40 1321
11.  Isacord 40 1912
12.  Isacord 40 1902
13.  Isacord 40 1725
14.  Isacord 40 0020
15.  Isacord 40 0010



Desporto e hobbies

12796-03L  194 x 278 mm
7.6 x 10.9 inch  31.215

1.  Isacord 40 1904











12800-05S  123 x 150 mm
4.8 x 5.9 inch  11.476

1.  Isacord 40 0015









51217-05L  159 x 210 mm
6.3 x 8.3 inch  28.887

1.  Isacord 40 3040
2.  Isacord 40 0842
3.  Isacord 40 0660
4.  Isacord 40 0853
5.  Isacord 40 0138
6.  Isacord 40 3971
7.  Isacord 40 2250
8.  Isacord 40 0020



12932-07  127 x 178 mm
5 x 7 inch  13.885

1.  Isacord 40 1010
2.  Isacord 40 1010
3.  Isacord 40 0101
4.  Isacord 40 1921
5.  Isacord 40 1921
6.  Isacord 40 0101



12611-08 80 x 120 mm 3.1 x 4.7 inch 5.770

1. Applique 1
2. Applique 2
3. Applique 1
4. Applique 2
5. Isacord 40 1154
6. Isacord 40 5440
7. Isacord 40 1902



12611-18 130 x 158 mm 5.1 x 6.2 inch 8.045

1. Applique 1
2. Applique 2
3. Isacord 40 0151
4. Isacord 40 5440

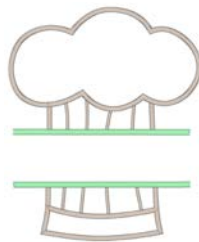

82014-28 142 x 117 mm 5.6 x 4.6 inch 26.582

1. Applique 1
2. Applique 2
3. Isacord 40 0105
4. Isacord 40 0020
5. Isacord 40 4073
6. Isacord 40 1902



Be790606 100 x 86 mm 3.9 x 3.4 inch 7.445

1. Isacord 40 0020
2. Isacord 40 1306



Be790603 80 x 75 mm 3.2 x 2.9 inch 11.824

1. Isacord 40 0015
2. Isacord 40 3654



12472-01 138 x 142 mm 5.4 x 5.6 inch 23.233

1. Isacord 40 2504
2. Isacord 40 3901
3. Isacord 40 5610
4. Isacord 40 4240
5. Isacord 40 0015
6. Isacord 40 0015
7. Isacord 40 1123
8. Isacord 40 0761
9. Isacord 40 1902
10. Isacord 40 2504
11. Isacord 40 3901
12. Isacord 40 5610
13. Isacord 40 4240
14. Isacord 40 1300



Be790608 80 x 80 mm 3.2 x 3.1 inch 7.937

1. Isacord 40 0020



Nx737 72 x 99 mm 2.8 x 3.9 inch 10.793

1. Isacord 40 0015
2. Yenmet 7005
3. Isacord 40 3962
4. Isacord 40 0020



Nx741 80 x 78 mm 3.1 x 3.1 inch 11.206

1. Isacord 40 0131
2. Isacord 40 0111
3. Isacord 40 0970
4. Isacord 40 0015
5. Isacord 40 3971
6. Yenmet 7009
7. Yenmet 7003
8. Isacord 40 4230
9. Isacord 40 4174





12383-18 91 x 171 mm 3.6 x 6.7 inch 5.182

1. Isacord 40 4174









Be790602  80 x 75 mm
3.1 x 3 inch  10.169

1.  Isacord 40 5643
2.  Isacord 40 5912
3.  Isacord 40 0015









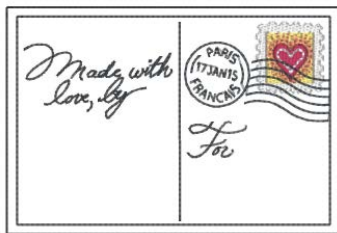





Molduras

 **12383-09**  113 x 77 mm
4.4 x 3 inch  4.757

1.  Isacord 40 0020
2.  Isacord 40 4174
3.  Isacord 40 0608
4.  Isacord 40 2101
5.  Isacord 40 1600
6.  Isacord 40 0015
7.  Isacord 40 4174







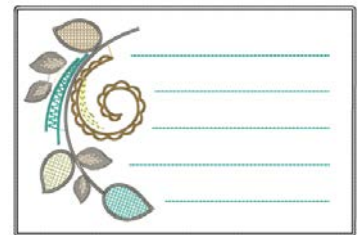



 **12621-19**  155 x 104 mm
6.1 x 4.1 inch  8.360



1.  Isacord 40 0015
2.  Isacord 40 0015
3.  Isacord 40 0721
4.  Isacord 40 4620
5.  Isacord 40 0352
6.  Isacord 40 0152
7.  Isacord 40 0672
8.  Isacord 40 4620
9.  Isacord 40 0015





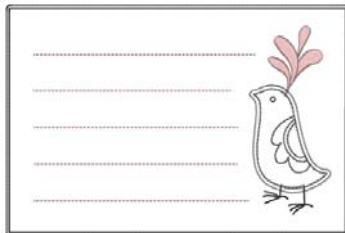



 **12621-04**  155 x 104 mm
6.1 x 4.1 inch  3.803

1.  Isacord 40 0015
2.  Isacord 40 0015
3.  Isacord 40 0020
4.  Isacord 40 2051
5.  Isacord 40 0015
6.  Isacord 40 4174
7.  Isacord 40 2051
8.  Isacord 40 0015









 **12621-05**  155 x 104 mm
6.1 x 4.1 inch  5.811



1.  Isacord 40 0015
2.  Isacord 40 0015
3.  Isacord 40 0933
4.  Isacord 40 1252
5.  Isacord 40 1252
6.  Isacord 40 0015





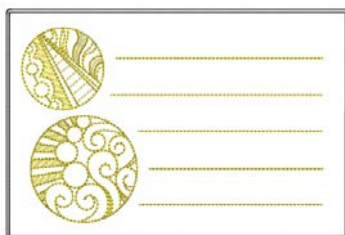



 **12621-09**  155 x 104 mm
6.1 x 4.1 inch  5.520

1.  Isacord 40 0015
2.  Isacord 40 0015
3.  Isacord 40 0504
4.  Isacord 40 0542
5.  Isacord 40 0542
6.  Isacord 40 0015



 **12621-02**  155 x 104 mm
6.1 x 4.1 inch  5.558

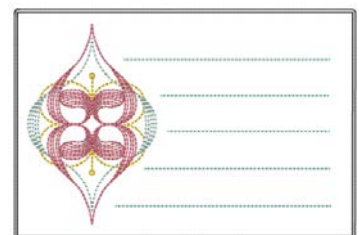

1.  Isacord 40 0020
2.  Isacord 40 0020
3.  Isacord 40 0811
4.  Isacord 40 4952
5.  Isacord 40 1921
6.  Isacord 40 4952
7.  Isacord 40 0020



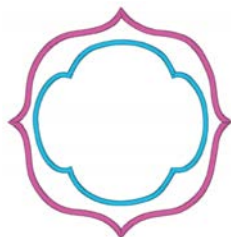

 **80090-26**  124 x 129 mm
4.9 x 5.1 inch  6.087

1.  Applique 1
2.  Applique 2
3.  Applique 1
4.  Applique 2
5.  Isacord 40 4103
6.  Isacord 40 2508



 **12611-27**  137 x 137 mm
5.4 x 5.4 inch  3.961

1.  Applique 1
2.  Applique 2
3.  Isacord 40 5440

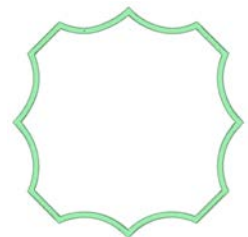

12611-28 140 x 140 mm 5.5 x 5.5 inch 3.649

1. Applique 1
2. Applique 2
3. Isacord 40 0703

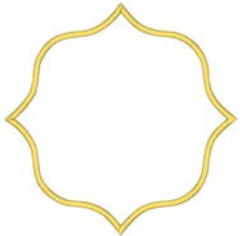

12649-05 91 x 88 mm 3.6 x 3.5 inch 9.087

1. Applique 1
2. Applique 2
3. Isacord 40 1840
4. Isacord 40 1860
5. Isacord 40 0015



12606-26 139 x 139 mm 5.5 x 5.5 inch 5.211

1. Isacord 40 0670
2. Isacord 40 0670
3. Isacord 40 0670



12606-33 43 x 70 mm 1.7 x 2.8 inch 2.376

1. Isacord 40 0670
2. Isacord 40 0670
3. Isacord 40 0670



12606-37 46 x 78 mm 1.8 x 3.1 inch 2.692

1. Isacord 40 0670
2. Isacord 40 0670
3. Isacord 40 0670



12611-21 72 x 156 mm 2.8 x 6.1 inch 11.513

1. Applique 1
2. Applique 2
3. Isacord 40 1703



12611-23 72 x 156 mm 2.8 x 6.1 inch 12.817

1. Applique 1
2. Applique 2
3. Isacord 40 1902



12611-22 72 x 156 mm 2.8 x 6.1 inch 12.504

1. Applique 1
2. Applique 2
3. Isacord 40 1703



12611-24 72 x 156 mm 2.8 x 6.1 inch 12.613

1. Applique 1
2. Applique 2
3. Isacord 40 1902







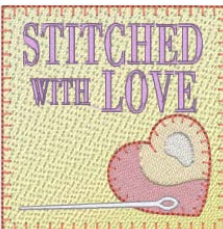





Nz195 77 x 77 mm 3 x 3 inch 15.343

1. Isacord 40 0660
2. Isacord 40 0713
3. Isacord 40 2153
4. Isacord 40 1362
5. Isacord 40 0870
6. Isacord 40 2830
7. Isacord 40 1725
8. Isacord 40 4071





















Nx763  87 x 72 mm
3.4 x 2.8 inch  14.953

1.  Isacord 40 2155
2.  Isacord 40 0520
3.  Isacord 40 1921
4.  Isacord 40 5912
5.  Isacord 40 5510
6.  Isacord 40 3040
7.  Isacord 40 0310
8.  Isacord 40 3910
9.  Isacord 40 0442
10.  Isacord 40 2830









Estações

Hd300  91 x 99 mm
3.6 x 3.9 inch  13.754

1. Isacord 40 0015
2.  Isacord 40 3901
3. Isacord 40 0015
4.  Isacord 40 3650
5.  Isacord 40 3901
6.  Isacord 40 0250
7.  Isacord 40 2830
8.  Isacord 40 3743
9.  Isacord 40 0800
10.  Isacord 40 1902
11.  Isacord 40 0853
12.  Isacord 40 3600
13.  Isacord 40 1430
14.  Isacord 40 5531
15.  Isacord 40 0811
16.  Isacord 40 0660
17.  Isacord 40 4174
18.  Yenmet 7029









12417-10  113 x 136 mm
4.5 x 5.4 inch  8.635

1.  Isacord 40 0811
2.  Isacord 40 0721
3.  Isacord 40 1032
4.  Isacord 40 0345

















 **12629-18**  67 x 91 mm
2.6 x 3.6 inch  5.944

1.  Isacord 40 4220
2.  Isacord 40 4220
3.  Isacord 40 4220
4.  Isacord 40 4220
5.  Isacord 40 4220
6.  Isacord 40 4421
7. Isacord 40 0015
8.  Isacord 40 4240



 **12677-03**  148 x 104 mm
5.8 x 4.1 inch  7.927

1.  Isacord 40 0108
2.  Isacord 40 0108
3.  Isacord 40 0108
4.  Isacord 40 0108
5.  Isacord 40 0108
6.  Isacord 40 0108
7.  Isacord 40 0108
8.  Isacord 40 0108
9.  Isacord 40 0108
10.  Isacord 40 5050
11.  Isacord 40 1010
12.  Isacord 40 1332
13.  Isacord 40 4610
14.  Isacord 40 0132















12796-04L  204 x 259 mm
8 x 10.2 inch  18.337



1.  Isacord 40 1904











12836-12  112 x 165 mm
4.4 x 6.5 inch  18.687



1.  Isacord 40 1161
2.  Isacord 40 5833
3.  Isacord 40 5643
4.  Isacord 40 2011
5.  Isacord 40 2152
6.  Isacord 40 1900
7.  Isacord 40 5643
8.  Isacord 40 5833
9.  Isacord 40 0453
10.  Isacord 40 5832
11. Isacord 40 0010
12.  Isacord 40 3963
13.  Isacord 40 2011











12836-17  107 x 134 mm
4.2 x 5.3 inch  17.387



1.  Isacord 40 1761
2.  Isacord 40 2051
3.  Isacord 40 0020
4.  Isacord 40 1900
5.  Isacord 40 2011
6.  Isacord 40 0010
7.  Isacord 40 0142
8.  Isacord 40 2011









12861-09L  178 x 253 mm
7 x 10 inch  32.697



1.  Isacord 40 0640
2.  Isacord 40 1030
3.  Isacord 40 2640
4.  Isacord 40 1840
5.  Isacord 40 0506
6.  Isacord 40 1102
7.  Isacord 40 2721











































12895-02L  127 x 178 mm
5 x 7 inch  7.610



1.  Isacord 40 0010
2.  Isacord 40 3730
3.  Isacord 40 5440
4.  Isacord 40 5210
5.  Isacord 40 5740
6.  Isacord 40 4174















51211-15  135 x 153 mm
5.3 x 6 inch  31.240



1.  Isacord 40 2123
2.  Isacord 40 2123
3.  Isacord 40 2123
4.  Isacord 40 2123
5.  Isacord 40 2123
6.  Isacord 40 2123
7.  Isacord 40 2123
8.  Isacord 40 2123
9.  Isacord 40 2123
10.  Isacord 40 5832
11.  Isacord 40 5833
12.  Isacord 40 5832
13.  Isacord 40 4174
14.  Isacord 40 0020
15.  Isacord 40 0640
16.  Isacord 40 1760
17.  Isacord 40 3815
18.  Isacord 40 6141
19.  Isacord 40 5833
20.  Isacord 40 4122
21.  Isacord 40 0015
22.  Isacord 40 3732
23.  Isacord 40 4101
24.  Isacord 40 1904
25.  Isacord 40 5832
26.  Isacord 40 0640
27.  Isacord 40 2115
28.  Isacord 40 0184
29.  Isacord 40 5944
30.  Isacord 40 1760
31.  Isacord 40 0874
32.  Isacord 40 0142
33.  Isacord 40 0020
34.  Isacord 40 0640
35.  Isacord 40 6141
36.  Isacord 40 0015
37.  Isacord 40 1904
38.  Isacord 40 2115
39.  Isacord 40 1760
40.  Isacord 40 0142











51216-11  114 x 170 mm
4.5 x 6.7 inch  19.771



1.  Isacord 40 3971
2.  Isacord 40 5050
3.  Isacord 40 1532
4.  Isacord 40 0020
5.  Isacord 40 2155
6.  Isacord 40 2300
7.  Isacord 40 5115
8.  Isacord 40 2711
9.  Isacord 40 1753
10.  Isacord 40 2300
11.  Isacord 40 0015
12.  Isacord 40 1840













51252-02  97 x 125 mm
3.8 x 4.9 inch  24.063



1.  Isacord 40 2152
2.  Isacord 40 0015
3.  Isacord 40 4430
4.  Isacord 40 2152
5.  Isacord 40 0015
6.  Isacord 40 0702
7.  Isacord 40 0020









51270-04  125 x 207 mm
4.9 x 8.1 inch  16.828



1.  Isacord 40 4740
2.  Isacord 40 2155
3.  Isacord 40 5115
4.  Isacord 40 4740
5.  Isacord 40 0904
6.  Isacord 40 1730
7.  Isacord 40 0506
8.  Isacord 40 0520
9.  Isacord 40 0138



51287-06  76 x 103 mm
3 x 4.1 inch  4.474



1.  Isacord 40 3644
2.  Isacord 40 3910
3.  Isacord 40 3114
4.  Isacord 40 2732
5.  Isacord 40 0345
6.  Isacord 40 0501



82031-24  123 x 119 mm
4.8 x 4.7 inch  23.676



1. Isacord 40 5050
2. Isacord 40 0015
3. Isacord 40 0622
4. Isacord 40 1321
5. Isacord 40 1114
6. Isacord 40 2171
7. Isacord 40 3444
8. Isacord 40 1753
9. Isacord 40 2171



Cm547_48  97 x 122 mm
3.8 x 4.8 inch  18.516



1. Isacord 40 0182
2. Isacord 40 0015
3. Isacord 40 5531
4. Isacord 40 0142
5. Isacord 40 6031
6. Isacord 40 0108
7. Isacord 40 5101
8. Isacord 40 6011
9. Isacord 40 4122
10. Isacord 40 4103
11. Isacord 40 0111
12. Yenmet 7030
13. Isacord 40 3902
14. Isacord 40 0020



Hg298_48  65 x 112 mm
2.6 x 4.4 inch  1.878



1. Isacord 40 2101



Nb768_48  125 x 113 mm
4.9 x 4.4 inch  7.109



1. Isacord 40 0651
2. Yenmet 7037



 **82023-14**  119 x 123 mm
4.7 x 4.8 inch  14.989



1. Isacord 40 1753
2. Isacord 40 1753
3. Isacord 40 1753
4. Isacord 40 0010
5. Isacord 40 5100
6. Isacord 40 5210
7. Isacord 40 5220
8. Isacord 40 2101
9. Isacord 40 1753



82023-15  124 x 152 mm
4.9 x 6 inch  9.577



1. Isacord 40 5210
2. Isacord 40 5220
3. Isacord 40 5100
4. Isacord 40 1805
5. Isacord 40 2101
6. Isacord 40 1753



82023-13  106 x 156 mm
4.2 x 6.1 inch  11.315

1. Isacord 40 5220
2. Isacord 40 1753
3. Isacord 40 1805
4. Isacord 40 2101
5. Isacord 40 5210
6. Isacord 40 5100



Hg795_48  89 x 164 mm
3.5 x 6.5 inch  3.453

1. Isacord 40 5730
2. Isacord 40 5513
3. Isacord 40 4430
4. Isacord 40 1032
5. Isacord 40 1900
6. Isacord 40 4113



 **12597-16**  88 x 85 mm
3.5 x 3.3 inch  15.862

1. Isacord 40 0904
2. Isacord 40 0940





12858-04  159 x 164 mm
6.3 x 6.4 inch  16.385





















1. Isacord 40 0015
2. Isacord 40 0015



80009-17	 86 x 130 mm 3.4 x 5.1 inch	 6.582	He255	 133 x 127 mm 5.2 x 5 inch	 17.198
-----------------	---	---	--------------	--	--



























1.  Isacord 40 5934
2.  Isacord 40 5866
3.  Isacord 40 5934

















1.  Isacord 40 0111
2.  Isacord 40 1701
3.  Isacord 40 1800
4.  Isacord 40 1701
5.  Isacord 40 1800
6.  Isacord 40 2640
7.  Isacord 40 5650
8.  Isacord 40 5610
9.  Isacord 40 0015
10.  Isacord 40 0111
11.  Isacord 40 1060
12.  Isacord 40 3910
13.  Isacord 40 0800
14.  Isacord 40 0940
15.  Isacord 40 0651
16.  Isacord 40 0832
17.  Isacord 40 0651
18.  Isacord 40 0832
19.  Isacord 40 3650
20.  Isacord 40 1351
21.  Isacord 40 0108



He252	 88 x 145 mm 3.5 x 5.7 inch	 12.251	Hg746_48	 112 x 138 mm 4.4 x 5.4 inch	 17.815
--------------	---	--	-----------------	--	--











1.  Isacord 40 1902
2.  Isacord 40 1701
3.  Isacord 40 1902
4.  Isacord 40 0532
5.  Isacord 40 0842
6.  Isacord 40 0532
7.  Isacord 40 0842
8.  Isacord 40 1902
9.  Isacord 40 0651
10.  Isacord 40 1123
11.  Isacord 40 5220
12.  Isacord 40 5210
13.  Isacord 40 5422
14.  Isacord 40 0101
15.  Isacord 40 1430
16.  Isacord 40 1725
17.  Isacord 40 0520
18.  Isacord 40 0824
19.  Isacord 40 3910
20.  Isacord 40 3650
21.  Isacord 40 3910
22.  Isacord 40 1902
23.  Isacord 40 3650
24.  Isacord 40 1123
25.  Isacord 40 5324
26.  Isacord 40 1154



















1.  Isacord 40 3040
2.  Applique 1
3.  Applique 2
4.  Isacord 40 0221
5.  Applique 1
6.  Applique 2
7.  Isacord 40 0142
8.  Isacord 40 0108
9.  Applique 1
10.  Applique 2
11.  Isacord 40 0800
12.  Isacord 40 0020
13.  Isacord 40 1200
14.  Isacord 40 0020
15.  Isacord 40 0670



Rc514	 74 x 99 mm 2.9 x 3.9 inch	 15.603	Hg747_48	 124 x 147 mm 4.9 x 5.8 inch	 18.378
--------------	--	--	-----------------	--	--







1.  Isacord 40 1172
2.  Isacord 40 0842
3.  Isacord 40 0651
4.  Isacord 40 0821
5.  Isacord 40 0941
6.  Isacord 40 0101
7.  Isacord 40 0640
8.  Isacord 40 3910
9.  Isacord 40 4103
10.  Isacord 40 3522
11.  Isacord 40 0842



1.  Isacord 40 0970
2.  Isacord 40 3770
3.  Isacord 40 5912
4.  Isacord 40 0520
5.  Isacord 40 0811
6.  Isacord 40 3350
7.  Isacord 40 3040
8.  Applique 1
9.  Applique 2
10.  Applique 1
11.  Applique 2
12.  Applique 1
13.  Applique 2
14.  Isacord 40 4073
15.  Isacord 40 0020
16.  Isacord 40 1200
17.  Isacord 40 0101



Hg806_48	 28 x 170 mm 1.1 x 6.7 inch	 4.988	12415-32	 80 x 191 mm 3.1 x 7.5 inch	 10.937
-----------------	---	---	-----------------	---	--

1.  Isacord 40 2530
2.  Isacord 40 1900
3.  Isacord 40 5730
4.  Isacord 40 1114
5.  Isacord 40 4430
6.  Isacord 40 4113





1.  YLI variations 8019



12415-29	 108 x 172 mm 4.3 x 6.8 inch	 4.814	12655-14	 164 x 110 mm 6.4 x 4.4 inch	 16.122
-----------------	--	---	-----------------	--	--





1.  YLI variations 8019









1.  Isacord 40 1115
2.  Isacord 40 1055



12861-02L	 190 x 219 mm 7.5 x 8.6 inch	 24.122	51248-02L	 197 x 206 mm 7.7 x 8.1 inch	 17.453
------------------	--	--	------------------	--	--

1.  Isacord 40 2640
2.  Isacord 40 2721
3.  Isacord 40 3815
4.  Isacord 40 3962
5.  Isacord 40 2721



1.  Isacord 40 3902
2.  Isacord 40 3630
3.  Isacord 40 2723
4.  Isacord 40 3902
5.  Isacord 40 3630
6.  Isacord 40 2715



Monogramas encantados

12587-01	 59 x 90 mm 2.3 x 3.5 inch	 6.471	12587-02	 52 x 90 mm 2.1 x 3.5 inch	 6.938
-----------------	---	--	-----------------	---	--

1.  Isacord 40 0101

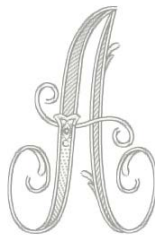

1.  Isacord 40 0101



12587-03	 45 x 90 mm 1.8 x 3.5 inch	 4.591	12587-04	 57 x 90 mm 2.2 x 3.6 inch	 6.580
-----------------	--	---	-----------------	--	---

1.  Isacord 40 0101



1.  Isacord 40 0101



















































12587-05	 50 x 90 mm 2 x 3.6 inch	 5.643	12587-06	 57 x 90 mm 2.2 x 3.5 inch	 5.439
-----------------	--	---	-----------------	--	---

1.  Isacord 40 0101



1.  Isacord 40 0101



12587-07  39 x 90 mm 1.5 x 3.6 inch  5.200	12587-08  62 x 90 mm 2.4 x 3.6 inch  7.850
1.  Isacord 40 0101 	1.  Isacord 40 0101 
12587-09  49 x 89 mm 1.9 x 3.5 inch  4.990	12587-10  57 x 89 mm 2.2 x 3.5 inch  6.021
1.  Isacord 40 0101 	1.  Isacord 40 0101 
12587-11  62 x 91 mm 2.4 x 3.6 inch  7.067	12587-12  63 x 90 mm 2.5 x 3.5 inch  5.116
1.  Isacord 40 0101 	1.  Isacord 40 0101 
12587-13  64 x 92 mm 2.5 x 3.6 inch  7.776	12587-14  63 x 90 mm 2.5 x 3.6 inch  7.400
1.  Isacord 40 0101 	1.  Isacord 40 0101 
12587-15  44 x 90 mm 1.7 x 3.5 inch  5.783	12587-16  63 x 89 mm 2.5 x 3.5 inch  7.336
1.  Isacord 40 0101 	1.  Isacord 40 0101 
12587-17  54 x 89 mm 2.1 x 3.5 inch  6.583	12587-18  64 x 90 mm 2.5 x 3.6 inch  7.491
1.  Isacord 40 0101 	1.  Isacord 40 0101 

12587-19	 56 x 90 mm 2.2 x 3.6 inch	 5.705	12587-20	 57 x 90 mm 2.2 x 3.5 inch	 5.318
-----------------	--	---	-----------------	--	---

1. Isacord 40 0101



1. Isacord 40 0101

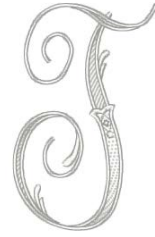

12587-21	 62 x 91 mm 2.4 x 3.6 inch	 6.137	12587-22	 64 x 91 mm 2.5 x 3.6 inch	 5.277
-----------------	--	---	-----------------	--	---

1. Isacord 40 0101



1. Isacord 40 0101



12587-23	 64 x 90 mm 2.5 x 3.6 inch	 7.519	12587-24	 62 x 91 mm 2.4 x 3.6 inch	 5.684
-----------------	--	---	-----------------	--	---

1. Isacord 40 0101



1. Isacord 40 0101

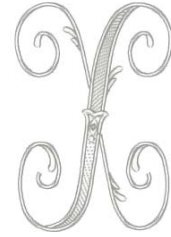

12587-25	 52 x 91 mm 2 x 3.6 inch	 5.979	12587-26	 68 x 89 mm 2.7 x 3.5 inch	 5.047
-----------------	--	---	-----------------	--	---

1. Isacord 40 0101



1. Isacord 40 0101



12587-53	 67 x 23 mm 2.6 x 0.9 inch	 994	12587-54	 50 x 107 mm 2 x 4.2 inch	 3.910
-----------------	--	---	-----------------	---	---

1. Isacord 40 0101



1. Isacord 40 0101



12587-55	 70 x 144 mm 2.8 x 5.7 inch	 7.108	12587-56	 49 x 100 mm 1.9 x 3.9 inch	 3.819
-----------------	---	---	-----------------	---	---

1. Isacord 40 0101



1. Isacord 40 0101



12587-57	 57 x 20 mm 2.3 x 0.8 inch	 1.459	12587-58	 53 x 116 mm 2.1 x 4.6 inch	 3.614
-----------------	--	---	-----------------	---	---

1.  Isacord 40 0101



1.  Isacord 40 0101



12587-59	 33 x 94 mm 1.3 x 3.7 inch	 2.321	12587-60	 126 x 126 mm 5 x 5 inch	 5.003
-----------------	--	---	-----------------	--	---

1.  Isacord 40 0101



1.  Isacord 40 0101



12587-61	 36 x 29 mm 1.4 x 1.1 inch	 2.091	12587-62	 35 x 34 mm 1.4 x 1.3 inch	 2.284
-----------------	--	---	-----------------	--	---

1.  Isacord 40 0101





1.  Isacord 40 0101





Monogramas modernos

12863-01	 113 x 119 mm 4.4 x 4.7 inch	 10.297	12863-02	 113 x 119 mm 4.4 x 4.7 inch	 10.441
-----------------	--	--	-----------------	--	--



1.  Isacord 40 0020
2.  Isacord 40 0020
3.  Isacord 40 0020







1.  Isacord 40 0020
2.  Isacord 40 0020
3.  Isacord 40 0020



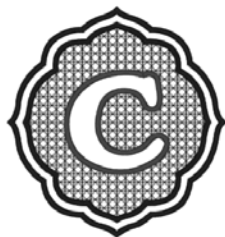











































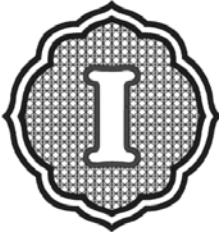
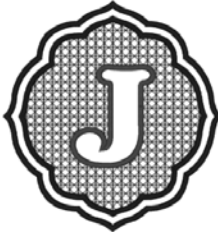









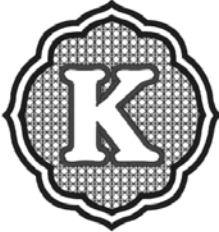















12863-03	 113 x 119 mm 4.4 x 4.7 inch	 10.224	12863-04	 113 x 119 mm 4.4 x 4.7 inch	 10.360
-----------------	--	--	-----------------	--	--







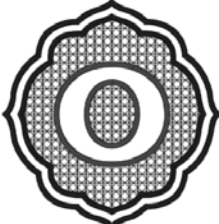













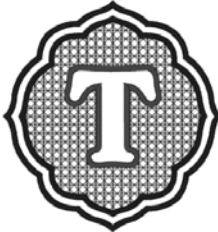











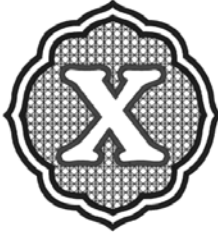

1.  Isacord 40 0020
2.  Isacord 40 0020
3.  Isacord 40 0020



1.  Isacord 40 0020
2.  Isacord 40 0020
3.  Isacord 40 0020



12863-05  113 x 119 mm 4.4 x 4.7 inch  10.658	12863-06  113 x 119 mm 4.4 x 4.7 inch  10.414
<ol style="list-style-type: none"> 1.  Isacord 40 0020 2.  Isacord 40 0020 3.  Isacord 40 0020 	<ol style="list-style-type: none"> 1.  Isacord 40 0020 2.  Isacord 40 0020 3.  Isacord 40 0020
	
12863-07  113 x 119 mm 4.4 x 4.7 inch  10.430	12863-08  113 x 119 mm 4.4 x 4.7 inch  10.741
<ol style="list-style-type: none"> 1.  Isacord 40 0020 2.  Isacord 40 0020 3.  Isacord 40 0020 	<ol style="list-style-type: none"> 1.  Isacord 40 0020 2.  Isacord 40 0020 3.  Isacord 40 0020
	
12863-09  113 x 119 mm 4.4 x 4.7 inch  9.720	12863-10  113 x 119 mm 4.4 x 4.7 inch  9.836
<ol style="list-style-type: none"> 1.  Isacord 40 0020 2.  Isacord 40 0020 3.  Isacord 40 0020 	<ol style="list-style-type: none"> 1.  Isacord 40 0020 2.  Isacord 40 0020 3.  Isacord 40 0020
	
12863-11  113 x 119 mm 4.4 x 4.7 inch  10.644	12863-12  113 x 119 mm 4.4 x 4.7 inch  10.019
<ol style="list-style-type: none"> 1.  Isacord 40 0020 2.  Isacord 40 0020 3.  Isacord 40 0020 	<ol style="list-style-type: none"> 1.  Isacord 40 0020 2.  Isacord 40 0020 3.  Isacord 40 0020
	
12863-13  113 x 119 mm 4.4 x 4.7 inch  10.896	12863-14  113 x 119 mm 4.4 x 4.7 inch  10.622
<ol style="list-style-type: none"> 1.  Isacord 40 0020 2.  Isacord 40 0020 3.  Isacord 40 0020 	<ol style="list-style-type: none"> 1.  Isacord 40 0020 2.  Isacord 40 0020 3.  Isacord 40 0020
	
12863-15  113 x 119 mm 4.4 x 4.7 inch  10.168	12863-16  113 x 119 mm 4.4 x 4.7 inch  10.539
<ol style="list-style-type: none"> 1.  Isacord 40 0020 2.  Isacord 40 0020 3.  Isacord 40 0020 	<ol style="list-style-type: none"> 1.  Isacord 40 0020 2.  Isacord 40 0020 3.  Isacord 40 0020
	

12863-17  113 x 119 mm 4.4 x 4.7 inch  10.476	12863-18  113 x 119 mm 4.4 x 4.7 inch  10.769
1. ■ Isacord 40 0020 2. ■ Isacord 40 0020 3. ■ Isacord 40 0020	1. ■ Isacord 40 0020 2. ■ Isacord 40 0020 3. ■ Isacord 40 0020
	
12863-19  113 x 119 mm 4.4 x 4.7 inch  10.410	12863-20  113 x 119 mm 4.4 x 4.7 inch  10.167
1. ■ Isacord 40 0020 2. ■ Isacord 40 0020 3. ■ Isacord 40 0020	1. ■ Isacord 40 0020 2. ■ Isacord 40 0020 3. ■ Isacord 40 0020
	
12863-21  113 x 119 mm 4.4 x 4.7 inch  10.410	12863-22  113 x 119 mm 4.4 x 4.7 inch  10.169
1. ■ Isacord 40 0020 2. ■ Isacord 40 0020 3. ■ Isacord 40 0020	1. ■ Isacord 40 0020 2. ■ Isacord 40 0020 3. ■ Isacord 40 0020
	
12863-23  113 x 119 mm 4.4 x 4.7 inch  10.738	12863-24  113 x 119 mm 4.4 x 4.7 inch  10.728
1. ■ Isacord 40 0020 2. ■ Isacord 40 0020 3. ■ Isacord 40 0020	1. ■ Isacord 40 0020 2. ■ Isacord 40 0020 3. ■ Isacord 40 0020
	
12863-25  113 x 119 mm 4.4 x 4.7 inch  10.206	12863-26  113 x 119 mm 4.4 x 4.7 inch  10.367
1. ■ Isacord 40 0020 2. ■ Isacord 40 0020 3. ■ Isacord 40 0020	1. ■ Isacord 40 0020 2. ■ Isacord 40 0020 3. ■ Isacord 40 0020
	
12863-27  113 x 119 mm 4.4 x 4.7 inch  11.934	12863-28  113 x 119 mm 4.4 x 4.7 inch  9.231
1. ■ Isacord 40 0020 2. ■ Isacord 40 0020 3. ■ Isacord 40 0020	1. ■ Isacord 40 0020 2. ■ Isacord 40 0020 3. ■ Isacord 40 0020
	

12863-29  113 x 119 mm
4.4 x 4.7 inch  9.850

1. ■ Isacord 40 0020
2. ■ Isacord 40 0020
3. ■ Isacord 40 0020

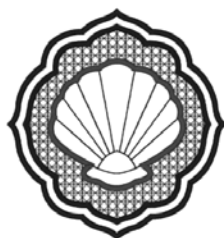

12863-30  113 x 119 mm
4.4 x 4.7 inch  10.148

1. ■ Isacord 40 0020
2. ■ Isacord 40 0020
3. ■ Isacord 40 0020



Letras

12877-01  39 x 57 mm
1.6 x 2.2 inch  1.523



1. ■ Isacord 40 0020



12877-02  30 x 61 mm
1.2 x 2.4 inch  1.448

1. ■ Isacord 40 0020



12877-03  24 x 57 mm
0.9 x 2.3 inch  743



1. ■ Isacord 40 0020



12877-04  32 x 59 mm
1.2 x 2.3 inch  1.321

1. ■ Isacord 40 0020



12877-05  20 x 63 mm
0.8 x 2.5 inch  779



1. ■ Isacord 40 0020



12877-06  17 x 64 mm
0.7 x 2.5 inch  777

1. ■ Isacord 40 0020



12877-07  24 x 58 mm
0.9 x 2.3 inch  800

















































1. ■ Isacord 40 0020



12877-08  16 x 62 mm
0.6 x 2.5 inch  1.046

1. ■ Isacord 40 0020





<p>12877-09  12 x 56 mm 0.5 x 2.2 inch  598</p>	<p>12877-10  21 x 60 mm 0.8 x 2.4 inch  664</p>
<p>1.  Isacord 40 0020</p> 	<p>1.  Isacord 40 0020</p> 
<p>12877-11  32 x 62 mm 1.2 x 2.4 inch  1.081</p>	<p>12877-12  20 x 64 mm 0.8 x 2.5 inch  630</p>
<p>1.  Isacord 40 0020</p> 	<p>1.  Isacord 40 0020</p> 
<p>12877-13  43 x 62 mm 1.7 x 2.4 inch  1.672</p>	<p>12877-14  34 x 62 mm 1.4 x 2.4 inch  1.296</p>
<p>1.  Isacord 40 0020</p> 	<p>1.  Isacord 40 0020</p> 
<p>12877-15  27 x 56 mm 1.1 x 2.2 inch  1.164</p>	<p>12877-16  30 x 57 mm 1.2 x 2.3 inch  1.116</p>
<p>1.  Isacord 40 0020</p> 	<p>1.  Isacord 40 0020</p> 
<p>12877-17  27 x 62 mm 1.1 x 2.4 inch  1.455</p>	<p>12877-18  33 x 62 mm 1.3 x 2.4 inch  1.367</p>
<p>1.  Isacord 40 0020</p> 	<p>1.  Isacord 40 0020</p> 
<p>12877-19  23 x 66 mm 0.9 x 2.6 inch  1.059</p>	<p>12877-20  34 x 63 mm 1.3 x 2.5 inch  709</p>
<p>1.  Isacord 40 0020</p> 	<p>1.  Isacord 40 0020</p> 

12877-21  29 x 62 mm
1.1 x 2.4 inch  1.279

1.  Isacord 40 0020

u

12877-22  19 x 69 mm
0.8 x 2.7 inch  981

1.  Isacord 40 0020

v

12877-23  38 x 70 mm
1.5 x 2.8 inch  1.393



1.  Isacord 40 0020

w

12877-24  42 x 76 mm
1.7 x 3 inch  1.120

1.  Isacord 40 0020

x

12877-25  22 x 60 mm
0.9 x 2.4 inch  1.084

1.  Isacord 40 0020

y

12877-26  27 x 60 mm
1.1 x 2.4 inch  932

1.  Isacord 40 0020

z

12877-27  15 x 22 mm
0.6 x 0.9 inch  505

1.  Isacord 40 0020

a

12877-28  13 x 64 mm
0.5 x 2.5 inch  883

1.  Isacord 40 0020

b

12877-29  14 x 17 mm
0.6 x 0.7 inch  325



1.  Isacord 40 0020

c

12877-30  23 x 78 mm
0.9 x 3.1 inch  1.221

1.  Isacord 40 0020

d

12877-31  8 x 19 mm
0.3 x 0.7 inch  320

1.  Isacord 40 0020

e

12877-32  18 x 74 mm
0.7 x 2.9 inch  991



1.  Isacord 40 0020

f

12877-33  14 x 53 mm
0.5 x 2.1 inch  710

1.  Isacord 40 0020

g

12877-34  21 x 61 mm
0.8 x 2.4 inch  799

1.  Isacord 40 0020

h

12877-36  4 x 39 mm
0.2 x 1.5 inch  306

1.  Isacord 40 0020

i

12877-35  12 x 65 mm
0.5 x 2.6 inch  530



1.  Isacord 40 0020

j

12877-37  11 x 65 mm
0.4 x 2.6 inch  738

1.  Isacord 40 0020

k

12877-38  14 x 71 mm
0.6 x 2.8 inch  839

1.  Isacord 40 0020

l

12877-39  22 x 35 mm
0.9 x 1.4 inch  655

1.  Isacord 40 0020

m

12877-40  14 x 23 mm
0.6 x 0.9 inch  340

1.  Isacord 40 0020

n

12877-41  14 x 19 mm
0.6 x 0.8 inch  340

1.  Isacord 40 0020

o

12877-42  20 x 51 mm
0.8 x 2 inch  822

1.  Isacord 40 0020

p

12877-43  13 x 56 mm
0.5 x 2.2 inch  789

1.  Isacord 40 0020

































q

12877-44  11 x 21 mm
0.4 x 0.8 inch  294













1.  Isacord 40 0020

r

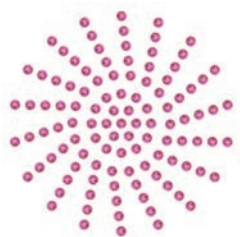

12877-45  15 x 37 mm 0.6 x 1.5 inch  626	12877-46  18 x 53 mm 0.7 x 2.1 inch  569
1.  Isacord 40 0020 	1.  Isacord 40 0020 
12877-47  18 x 20 mm 0.7 x 0.8 inch  491	12877-48  11 x 20 mm 0.4 x 0.8 inch  327
1.  Isacord 40 0020 	1.  Isacord 40 0020 
12877-49  28 x 33 mm 1.1 x 1.3 inch  658	12877-50  29 x 40 mm 1.1 x 1.6 inch  589
1.  Isacord 40 0020 	1.  Isacord 40 0020 
12877-51  19 x 53 mm 0.7 x 2.1 inch  713	12877-52  14 x 54 mm 0.5 x 2.1 inch  592
1.  Isacord 40 0020 	1.  Isacord 40 0020 

Projetos de design





 Dw11  70 x 71 mm 2.8 x 2.8 inch  110	 Be790901  182 x 252 mm 7.1 x 9.9 inch  38.392
1.  Swarovski 0502 	1.  Edding 34 2.  Edding 9 3.  Edding 33 4.  Edding 68 5.  Edding 1 

Be790903  181 x 293 mm
7.1 x 11.5 inch  11.366

1.  Edding 19



Be790905  104 x 227 mm
4.1 x 8.9 inch  21.349

1.  Edding 34
2.  Edding 12
3.  Edding 16
4.  Edding 10
5.  Edding 1



Be790906  192 x 196 mm
7.6 x 7.7 inch  21.054

1.  Edding 8
2.  Edding 3
3.  Edding 5
4.  Edding 34
5.  Edding 69
6.  Edding 10
7.  Edding 5
8.  Edding 9
9.  Edding 11
10.  Edding 65



11.  Edding 12

Be790909  167 x 322 mm
6.6 x 12.7 inch  20.162

1.  Edding 7









Dw07  114 x 152 mm
4.5 x 6 inch  198

1.  Swarovski 0237







Dw05  105 x 94 mm
4.1 x 3.7 inch  13.334

1.  Isacord 40 2022
2.  Cut 0001
3.  Cut 0002
4.  Cut 0003
5.  Cut 0004
6.  Isacord 40 2022



Dw10  119 x 119 mm
4.7 x 4.7 inch  5.939

1.  Cut 0001
2.  Cut 0002
3.  Cut 0003
4.  Cut 0004





Dw08  206 x 100 mm
8.1 x 3.9 inch  424



1.  Swarovski 0501



Be700121  196 x 197 mm
7.7 x 7.8 inch  2.183



1.  Isacord 40 3600
2.  Isacord 40 1703





Be700122  119 x 37 mm
4.7 x 1.5 inch  4.124



1.  Isacord 40 5833





 **Be700123**  113 x 206 mm
4.4 x 8.1 inch  6.090

- 1.  Punch 0004
- 2.  Punch 0007



 **Be700124**  141 x 134 mm
5.6 x 5.3 inch  6.184

- 1.  Isacord 40 2300
- 2.  Isacord 40 3901



Índice

A

Aceder à Ajuda.....	64
Aceder ao tutorial.....	64
Afunilamento.....	104
Agulha em cima/em baixo através do pedal.....	37
Agulha, linha, tecido.....	29
Ajustar.....	160
Ajustar a posição do calcador através da joelheira do sistema mãos livres.....	40
Ajustar a tensão da linha superior.....	51
Ajustar o corte de linha.....	54
Ajustar valores.....	28
Ajuste da luminosidade do ecrã.....	59
Ajuste da luz de costura.....	59
Alfabetos.....	109
Alterar a densidade do ponto.....	153
Alterar o desenho de bordado não proporcionalmente.....	151
Alterar o tamanho de monograma.....	111
Alterar proporcionalmente o tamanho do desenho de bordado	151
Apresentar ID da máquina.....	62
Armazenar a máquina.....	192
Ativar/desativar funções.....	28
Atualizar o firmware.....	178

B

Bloqueio de segurança para crianças.....	64
--	----

C

Cabo de alimentação.....	35
Calibragem do visor.....	60
Calibrar o bastidor.....	56
Calibrar o calcador para casa de botão com deslizador #3A..	61
Casas de botões.....	112
Chamar o consultor criativo.....	64
Chamar o consultor criativo em bordado.....	64
Colocar a agulha de bordar.....	139
Combinação agulha/linha.....	33
Combinar desenhos de bordados.....	160
Cordão.....	115
Costure uma amostra teste.....	117
Criar letras.....	165

D

Dados técnicos.....	193
Definição dos sons.....	58
Definições do indicador de linha inferior.....	58
Definições do indicador de linha superior.....	58
Definir a ligação wi-fi.....	63
Definir a pressão do calcador.....	41
Definir o comprimento do ponto.....	56
Designer de pontos.....	80
Duplo arrasto BERNINA.....	65
Ativar/desativar.....	66

E

Editar letras	
linha única.....	166
linhas múltiplas.....	166
Eliminação da máquina.....	192
Enfiar a agulha dupla.....	46
Enfiar a agulha tripla.....	46
Enfiar a linha da bobina.....	48
Enfiar a linha superior.....	45
Explicação dos símbolos.....	14

F

Firmware	
Ajustar valores.....	28
Ativar/desativar funções.....	28
Navegação.....	27
Formato de ficheiro de bordado.....	134

G

Guardar uma combinação de padrões de pontos.....	72
Guia de costura.....	39

I

Inserir a tampa para bobinas.....	38
Instruções de Segurança.....	10
Introduzir dados do revendedor.....	62

L

Laser.....	44, 141
Limpar o arrastador.....	179
Limpeza da lançadeira.....	180
Lubrificar a lançadeira.....	180

M	
Manutenção e limpeza.....	179
Mensagens de erro	183
Mesa extensível deslizante	39
Modo de combinação	71
Modo de Poupança de Energia	64
Montagem da joelheira do sistema de mãos livres.....	36
Montar a placa de pontos.....	140
Montar o bastidor.....	144
Montar o módulo	137
Mover o bastidor para trás.....	145
Mover o módulo para o modo de costura	145
Mudar a placa de pontos	44
N	
Navegação.....	27
Nervuras	106
Nome da máquina	63
P	
para EUA e Canadá	
Cabo de alimentação	35
Paragem da agulha em cima/em baixo (permanente)	43
pedal	37
Conexão do	35
Pontos decorativos.....	101
Pontos práticos	86
Posicionamento de pontos de grelha.....	157
Posicionamento do ponto livre	158
Posicionamento virtual do bastidor de bordado.....	146
Programar os pontos de remate	51
Proteção ambiental	13
Q	
Quilting	124
R	
Regular a velocidade.....	66, 148
Resolução de problemas	188
Restaurar as definições.....	60
S	
Salvar os dados de serviço.....	62
Seleção da linguagem.....	59
Selecionar configurações pessoais.....	58
Selecionar um desenho de bordado	138
Selecionar um ponto de costura.....	65
T	
Teste de bordado.....	134
Transformar	159
Trocar a agulha.....	41
Trocar o calcador	40
U	
Usar a rede de cones	38
Utilização do Modo Eco	64
V	
Verificar a versão do firmware	178
Visão geral das agulhas.....	29
Visão geral de desenhos de bordado.....	199
Visão geral do módulo de bordado.....	131



A BERNINA recomenda as linhas da *Mettler*[®]

BERNINA International AG | CH-8266 Steckborn Switzerland | www.bernina.com | © Copyright by BERNINA International AG

1072895.00A.28
2023-03 PT

made to create **BERNINA**