



BERNINA 590

Handleiding

Geachte BERNINA klant,



Hartelijk gefeliciteerd! U heeft een BERNINA gekocht en hiermee een weloverwogen keuze gemaakt waarvan u jarenlang plezier zult hebben. Sinds meer dan 100 jaar legt onze familie de focus op tevreden klanten. Voor mij persoonlijk is het uiterst belangrijk om u Zwitserse precisie van de allerhoogste kwaliteit, een toekomstgerichte naitechnologie en een alomvattende klantenservice te bieden.

De BERNINA 5-serie bestaat uit diverse uiterst moderne modellen. Bij de ontwikkeling hiervan werden niet alleen hoge eisen gesteld aan de techniek en een groot bedieningsgemak, maar ook aan het design. Per slot van rekening verkopen we onze producten aan creatieve mensen zoals u, die niet alleen een uitstekende kwaliteit maar ook de vormgeving en het design van het product zeer waarderen.

We zijn ervan overtuigd, dat u van het naaien, borduren en quilten met uw nieuwe BERNINA 590 zult genieten. Lees ook meer over de veelzijdige BERNINA accessoires op www.bernina.com. Op onze website vindt u bovendien veel inspiratie en creatieve projecten met werkbeschrijvingen als gratis download.

Uw BERNINA dealer geeft u ook graag vrijblijvend informatie over het servicepakket.

Ik wens u veel creatief plezier met uw nieuwe BERNINA.

A handwritten signature in black ink, reading "H.P. Ueltschi". The signature is written in a cursive style with a large, sweeping flourish at the end.

H.P. Ueltschi

Eigenaar

BERNINA International AG

CH-8266 Steckborn

Inhoudsopgave

BELANGRIJKE VEILIGHEIDSVOORSCHRIFTEN	9	2.4	Garenkloshouder	32	
Belangrijke aanwijzingen	11		Neerschuijbare garenkloshouder	32	
1 My BERNINA	13		Horizontale garenkloshouder	33	
1.1	Introductie	13	2.5	Vrije arm	34
1.2	BERNINA-kwaliteitscontrole	13	2.6	Transporteur	34
1.3	Welkom in de wereld van BERNINA	13		Transporteur inschakelen	34
1.4	Overzicht van de machine	15	2.7	Aanschuiftafel	35
	Overzicht bedieningselementen voorkant	15		Aanschuiftafel	35
	Overzicht voorkant	16		Randgeleider gebruiken	36
	Overzicht zijkant	17	2.8	Naaivoet	36
	Overzicht achterkant	18		Naaivoetstand met de kniehevel instellen	36
1.5	Accessoires in het leveringspakket	19		Naaivoetstand met de toets «Naaivoet omhoog/ omlaag» instellen	37
	Overzicht accessoires machine	19		Naaivoet verwisselen	37
	Aansluiting netsnoer (alleen VS/Canada)	20		Naaivoet op het touchscreen selecteren	37
	Overzicht naaivoeten	21		Naaivoetdruk instellen	38
	Accessoirebox	22	2.9	Instructie transporteur instellen	38
1.6	Overzicht gebruikersinterface	22	2.10	Naald en steekplaat	38
	Overzicht functies/weergaven	22		Naald verwisselen	38
	Overzicht systeeminstellingen	23		Naald op het scherm selecteren	39
	Overzicht keuzemenu naaien	24		Naaldsoort en naalddikte kiezen	39
	Overzicht symbolen	24		Naaldstand boven/onder instellen	39
1.7	Naald, garen, stof	25		Naaldstand links/rechts instellen	39
	Overzicht naalden	25		Naaldstop boven/onder (permanent) instellen	40
	Voorbeeld van een naaldtype	27		Steekplaat verwisselen	40
	Garenkeuze	27		Naald op het scherm selecteren	41
	Verhouding naald-garen	27	2.11	Inrijgen	41
2 Voorbereidingen	29			Bovendraad inrijgen	41
2.1	Accessoirebox	29		Tweelingnaald inrijgen	44
	Accessoirebox van de machine wegnemen en bevestigen	29		Drielingnaald inrijgen	45
	Accessoires opbergen	29		Onderdraad opspoelen	45
2.2	Aansluiten en inschakelen	30		Onderdraad inrijgen	46
	Pedaal aansluiten	30		Weergave onderdraadhoeveelheid	48
	Machine aansluiten	30	3 Setup-programma	49	
	Kniehevel bevestigen	31	3.1	Naai-instellingen	49
	Beeldschermen bevestigen	31		Bovendraadspanning instellen	49
	Machine aanzetten	31		Maximale naaisnelheid instellen	49
2.3	Pedaal	31		Afhechsteken instellen	49
	Snelheid met pedaal regelen	31		Zweefhoogte van de naaivoet instellen	50
	Naald omhoog/omlaag zetten	32		Toets «Motiefeinde» programmeren	50
	Pedaal individueel programmeren	32		Toets «Draadafsnijder» programmeren	51
				Naaivoetstand instellen bij naaldstop onder	52
				Toets «Achteruitnaaien» programmeren	52



Pedaal programmeren	53	5.2	BERNINA dubbeltransport	72
3.2 Borduurinstellingen	54		BERNINA dubbeltransport toepassen	73
Bovendraadspanning instellen	54	5.3	Snelheid regelen	74
Maximale borduursnelheid instellen	54	5.4	Bovendraadspanning instellen	74
Positie van borduurmotieven bij het openen vastleggen	54	5.5	Steek bewerken	75
Borduurraam afstellen	55		Steekbreedte veranderen	75
Stofdikte instellen	56		Steeklengte veranderen	75
Functie Garenverwijdering in-/uitschakelen	56		Balans corrigeren	76
Afhechsteken instellen	56		Motiefherhaling	76
Automatisch afsnijden van de draad instellen	57		Zadelsteek instellen	76
Maateenheid veranderen	58		Steek spiegelen	77
3.3 Persoonlijke instellingen kiezen	59		Motief lengte wijzigen	77
3.4 Controlefuncties	60		Stekentellerfunctie activeren	77
Bovendraadcontrole instellen	60		Steek met de functie drievoudige steek naaien	78
Onderdraadcontrole instellen	60		Achteruitnaaien	78
3.5 Geluid instellen	60		Permanent achteruitnaaien	78
3.6 Machine-instellingen	61		Steeksgewijs achteruitnaaien	78
Taal kiezen	61	5.6	Steken combineren	79
Helderheid beeldscherm instellen	61		Overzicht combinatiemodus	79
Naailicht instellen	62		Steekcombinatie samenstellen	79
Firmwareversie controleren	62		Steekcombinatie opslaan	79
Totaal aantal steken controleren	62		Steekcombinatie openen	80
Dealergegevens invoeren	63		Steekcombinatie vervangen	80
Servicegegevens opslaan	63		Steekcombinatie wissen	80
Naar de basisinstellingen terugzetten	64		Afzonderlijke steek bewerken	80
Persoonlijke gegevens wissen	64		Afzonderlijke steek wissen	81
Borduurmotieven op de BERNINA USB-stick wissen	65		Afzonderlijke steek toevoegen	81
Knoopsgatsledevoet nr. 3A kalibreren	65		Steeklengte en -breedte aanpassen	81
Machine-firmware actualiseren	66		Steekcombinatie spiegelen	82
Opgeslagen gegevens terughalen	67		Steekcombinatie onderverdelen	83
Draadvanger reinigen	67		Steekcombinatie onderbreken	83
Machine oliën	68		Steekcombinatie afhechten	83
Borduurmodule verpakken	69		Motiefherhaling	84
4 Systeeminstellingen	70	5.7	Steken beheren	84
4.1 Tutorial openen	70		Steekinstellingen opslaan	84
4.2 Naaigids openen	70		Steken in het persoonlijke geheugen opslaan	84
4.3 eco-modus toepassen	70		Steken in het persoonlijke geheugen vervangen	84
4.4 Borduurgids openen	70		Steken in het persoonlijke geheugen openen	85
4.5 Help openen	71		Steken in het persoonlijke geheugen wissen	85
4.6 Met «clr» alle wijzigingen verwerpen	71		Steken op de BERNINA USB-stick opslaan	85
5 Creatief naaien	72		Steken van de BERNINA USB-stick laden	86
5.1 Overzicht keuzemenu naaien	72	5.8	Steken van de BERNINA USB-stick wissen	86
Steek selecteren	72		Afhechten	86
			Met het symbool «Afhechten» afhechten	86
			Met de toets «Motief einde» afhechten	87
		5.9	Stoflagen aanpassen	87

5.10	Hoeken naaien	87	9	Knoopsgaten	114
6	Nuttige steken	89	9.1	Overzicht knoopsgaten	114
6.1	Overzicht nuttige steken	89	9.2	Nivelleerplaatjes	116
6.2	Rechte steek	92	9.3	Transporthulp	116
6.3	Automatisch afhechtprogramma	92	9.4	Knoopsgaten markeren	117
6.4	Rits inzetten	93	9.5	Vuldraad	118
6.5	Rits aan beide kanten van onder naar boven inzetten	94		Vuldraad met knoopsgatsledevoet nr. 3A	118
6.6	Drievoudige rechte steek	95		Vuldraad met knoopsgatvoet nr. 3C (speciaal accessoire)	119
6.7	Drievoudige zigzag	95	9.6	Proeflapje	120
6.8	Handmatig stoppen	96	9.7	Gleufbreedte van het knoopsgat	120
6.9	Automatisch stoppen	98	9.8	Knoopsgat lengte bepalen met knoopsgatsledevoet nr. 3A	121
6.10	Verstevigd automatisch stoppen	98	9.9	Knoopsgat lengte bepalen met knoopsgatvoet nr. 3C	121
6.11	Stoppen met het verstevigde stopprogramma	99	9.10	Knoopsgat automatisch naaien	122
6.12	Randen afwerken	100	9.11	Ajourknoopsgat programmeren	122
6.13	Dubbele overlock	100	9.12	Handmatig 7-fase knoopsgat naaien met knoopsgatvoet nr. 3C	123
6.14	Randen smal doorstikken	101	9.13	Handmatig 5-fase knoopsgat met knoopsgatvoet nr. 3C naaien	124
6.15	Randen breed doorstikken	101	9.14	Knoopsgat met tornmesje opensnijden	124
6.16	Stik de rand met behulp van de randgeleider (optioneel accessoire) door	101	9.15	Knoopsgat met knoopsgatbeitel (optioneel accessoire) openen	125
6.17	Zoom	102	9.16	Knoop aanzetten	125
6.18	Blindzoom	103	9.17	Oog naaien	126
6.19	Zichtbare zoom	104	10	Quilten	127
6.20	Platte verbindingsnaad	104	10.1	Overzicht quiltsteken	127
6.21	Rijgsteek	105	10.2	Afhechtprogramma Quilten	128
7	Decoratieve steken	106	10.3	Doorpitsteken naaien	128
7.1	Overzicht decoratieve steken	106	10.4	Quilten uit de vrije hand	129
7.2	Bobbin work	107	11	BERNINA SteekRegulator (BSR)	130
7.3	Steekdichtheid aanpassen	108	11.1	BSR-modus 1	130
7.4	Kruissteek	108	11.2	BSR-modus 2	130
7.5	Biezen	109	11.3	BSR-functie met rechte steek nr. 1	130
	Biezen	109	11.4	BSR-functie met zigzagsteek nr. 2	130
	Overzicht biezen	109	11.5	Naaivoorbereiding voor het quilten	130
	Vuldraad injigen	110		BSR-naaivoet bevestigen	130
	Biezen naaien	110		Naaivoetzool verwisselen	131
8	Alfabetten	111	11.6	BSR-modus toepassen	131
8.1	Overzicht alfabetten	111			
8.2	Lettercombinaties maken	112			
8.3	Lettergrootte veranderen	112			



11.7	Afhechten	132	Knipvlies	146
	Afhechten in de BSR1-modus met de toets «Start/Stop»	132	Plakspray	146
	Afhechten in de BSR2-modus	133	Verstevigingsspray	146
12	My BERNINA Borduren	134	Plakvlies	146
12.1	Overzicht borduurmodule	134	Zelfklevend vlies	147
12.2	Accessoires in het leveringspakket van de borduurmodule	134	Wateroplosbaar vlies	147
	Overzicht accessoires borduurmodule	134	Borduurraam voorbereiden	147
12.3	Overzicht gebruikersinterface	135	Borduurraam bevestigen	148
	Overzicht functies/weergaven	135	Overzicht borduurfuncties	149
	Overzicht systeeminstellingen	136	Borduurraam t.o.v. de naald centreren	149
	Overzicht keuzemenu Borduren	136	Borduurraam naar achteren verschuiven	149
12.4	Belangrijke borduurinformatie	136	Borduurmodule voor de naaimodus verschuiven	150
	Bovendraad	136	Rooster aan/uit	150
	Onderdraad	137	Middelpunt borduurmotief	150
	Selectie van het borduurbestandsformaat	137	Borduurraam virtueel plaatsen	151
	Proeflapje	138		
	Grootte van het borduurmotief	138	14 Setup-programma	152
	Motieven van andere producenten borduren	138	14.1 Borduurinstellingen in het setup-programma wijzigen	152
	Basissteken	138	15 Creatief borduren	153
	Satijn- of bladsteek	138	15.1 Overzicht borduren	153
	Stiksteek	139	15.2 Borduurmotief selecteren en wisselen	153
	Sprongsteken	139	15.3 Borduurtijd en borduurmotiefgrootte controleren ...	153
13	Borduurvoorbereidingen	140	15.4 Snelheid regelen	153
13.1	Borduurmodule aansluiten	140	15.5 Borduurmotief bewerken	154
13.2	Borduurmodule verwijderen	140	Overzicht borduurmotief bewerken	154
13.3	Machine voorbereiden	141	Voorbeeld borduurmotief vergroten	154
	Transporteur omlaag zetten	141	Voorbeeld borduurmotief verkleinen	154
	Borduurmotief selecteren	141	Voorbeeld borduurmotief verschuiven	155
13.4	Borduurvoet	141	Borduurmotief als vergroot voorbeeld verplaatsen	155
	Borduurvoet bevestigen	141	Borduurmotief verschuiven	155
	Borduurvoet op de gebruikersinterface selecteren	142	Borduurmotief draaien	156
13.5	Naald en steekplaat	143	Borduurmotief proportioneel veranderen	156
	Borduurnaald bevestigen	143	Borduurmotiefgrootte niet proportioneel veranderen ...	157
	Borduurnaald op de gebruikersinterface selecteren	143	Borduurmotief spiegelen	157
	Naaldsoort en naalddikte kiezen	143	Tekst vervormen	158
	Naaldstand boven/onder instellen	144	Steeksoort veranderen	158
	Steekplaat bevestigen	144	Borduurdichtheid veranderen	158
	Naald op het scherm selecteren	145	Borduurmotiefgrootte en -positie controleren	159
	Onderdraad omhooghalen	145	Sierrand borduren	159
13.6	Borduurraam	145	Borduurmotief dupliceren	161
	Overzicht borduurraamselectie	145	Borduurmotief wissen	162
	Borduurraam selecteren	145	Volgorde van de borduurmotiefcombinatie wijzigen	162
	Scheurvlies	146	Invoer ongedaan maken	162
			Borduurmotief groeperen	163
			15.6 Precisieplaatsing	164
			Raster-precisieplaatsing	164

Vrije precisieplaatsing	165	Transporteur reinigen	181
15.7 Borduurmotieven combineren	166	Grijper reinigen	181
Borduurmotieven combineren	166	Grijper oliën	182
Afzonderlijk borduurmotief wissen	166	17.2 Storingen opheffen	184
Combinatie dupliceren	166	17.3 Foutmeldingen	187
15.8 Lettertekens combineren	167	17.4 Opbergen en afvoeren	191
Overzicht borduurfabetten	167	Machine opbergen	191
Woorden/zinnen programmeren	168	Machine afvoeren	191
Woorden/zinnen bewerken	168	17.5 Technische gegevens	192
15.9 Borduurmotiefkleuren veranderen	169	18 Steekoverzicht	193
Overzicht kleuren veranderen	169	18.1 Steekoverzicht	193
Kleuren veranderen	170	Nuttige steken	193
Kleuren met de kleurencirkel wijzigen	170	Knoopsgaten	193
Garenmerk veranderen	171	Decoratieve steken	193
15.10 Borduurmotief borduren	171	18.2 Overzicht borduurmotieven	199
Overzicht borduurmenu	171	Borduurmotief bewerken	199
Rijgsteken toevoegen	172	Projecten	199
Borduorraam verschuiven	172	Quiltmotieven	200
Borduurprocescontrole bij draadbreek	172	Versieringen	209
Sprongsteken afsnijden	173	Kinderen	216
Kleurwisselingen verminderen	173	Borduorraam	222
Meerkleurig borduurmotief aan/uit	173	Seizoenen	224
Sierranden borduren	173	Sierranden en kant	230
Kleurweergave	174	Sport en hobby	235
15.11 Vrije arm-borduren	175	Dieren	239
15.12 Borduurmotieven beheren	176	Bloemen	240
Overzicht borduurmotieven beheren	176	Motieven met speciale effecten	245
Borduurmotieven in het persoonlijke geheugen opslaan	176	Index	250
Borduurmotief op de BERNINA USB-stick opslaan	176		
Borduurmotief in het persoonlijke geheugen vervangen	176		
Borduurmotief op een BERNINA USB-stick vervangen ..	177		
Steken importeren	177		
Borduurmotief uit het persoonlijke geheugen oproepen	178		
Borduurmotief van de BERNINA USB-stick oproepen ...	178		
Borduurmotief uit het persoonlijke geheugen wissen ..	178		
Borduurmotief van de BERNINA USB-stick wissen	178		
16 Borduren	179		
16.1 Borduren met de toets «Start/Stop»	179		
16.2 Borduursnelheid verhogen	179		
16.3 Bovendraadspanning instellen	179		
16.4 Borduren met pedaal	180		
17 Appendix	181		
17.1 Onderhoud en reiniging	181		
Beeldscherm reinigen	181		



BELANGRIJKE VEILIGHEIDSVOORSCHRIFTEN

Bij het gebruik van uw machine dient u de gebruikelijke en navolgende veiligheidsvoorschriften in acht te nemen. Lees voor het gebruik van deze machine de handleiding zorgvuldig door.

GEVAAR!

Om het risico van een elektrische schok te vermijden:

- Laat de machine nooit onbeheerd staan zolang deze nog op het stroomnet is aangesloten.
- Na gebruik dient de stekker uit het stopcontact van het stroomnet te worden getrokken.

Als bescherming tegen LED-straling:

- LED-lamp niet direct met optische instrumenten bekijken (bijv. een loep). De LED-lamp komt overeen met de beschermingsklasse 1M.
- Als de LED-lamp beschadigd of defect is, dient u met uw BERNINA dealer contact op te nemen.

WAARSCHUWING

Om het risico van verbrandingen, brand, elektrische schok of verwondingen van personen te vermijden:

- Gebruik voor het in werking zetten van de machine uitsluitend de meegeleverde netsnoer. De netsnoer voor de VS en Canada (netstekker NEMA 1-15) mag uitsluitend voor een netspanning van maximaal 150V naar aarde worden gebruikt.
- Deze machine mag alleen voor de in de handleiding beschreven doeleinden worden gebruikt.
- Gebruik de machine uitsluitend in droge ruimtes.
- De machine mag niet in vochtige toestand of in een vochtige omgeving worden gebruikt.
- De machine mag niet als speelgoed worden gebruikt. Voorzichtigheid is vooral vereist wanneer de machine door of in de nabijheid van kinderen wordt gebruikt.
- De machine kan door kinderen vanaf 8 jaar of ouder, alsmede door personen met beperkingen op lichamelijk, sensorisch of mentaal gebied of bij wie de kennis voor het bedienen van de machine niet voorhanden is, worden gebruikt, mits deze personen onder toezicht staan of over een veilig gebruik van de machine en de hieraan verbonden risico's werden geïnformeerd.

- Kinderen mogen de machine niet als speelgoed gebruiken.
- Reinigings- en onderhoudswerkzaamheden mogen niet door kinderen zonder toezicht worden uitgevoerd.
- Gebruik de machine niet als de kabel of stekker beschadigd zijn, de machine niet storingvrij functioneert, deze gevallen of beschadigd is of wanneer deze in het water is gevallen. Breng de machine naar de dichtstbijzijnde BERNINA vakhandel voor een uitgebreide controle en eventuele reparatie.
- Gebruik uitsluitend accessoires die door de producent worden aanbevolen.
- Gebruik de machine niet als de ventilatieopeningen geblokkeerd zijn. Verwijder pluisjes, stof- en draadresten regelmatig uit de openingen.
- Steek geen voorwerpen in de openingen van de machine.
- Zet geen voorwerpen op het pedaal.
- Gebruik de machine uitsluitend met een pedaal van het type LV-1.
- Gebruik de machine niet in ruimtes waar aërosolproducten (sprays) of zuurstof worden gebruikt.
- Houd uw vingers op voldoende afstand van alle bewegende delen. Voorzichtigheid is vooral vereist in de buurt van de naald.
- Duw niet tegen en trek nooit aan de stof tijdens het naaien. Dit kan veroorzaken, dat de naald breekt.
- Zet bij handelingen binnen het bereik van de naald - zoals naald inrijgen en verwisselen, de grijper inrijgen of de naaivoet verwisselen - de hoofdschakelaar op «0».
- Gebruik geen kromme naalden.
- Gebruik altijd een originele BERNINA steekplaat. Een andere steekplaat kan veroorzaken, dat de naald breekt.
- Schakel de machine uit door de hoofdschakelaar op «0» te zetten en de stekker uit het stopcontact van het stroomnet te trekken. Trek altijd aan de stekker, nooit aan de kabel.
- Trek de stekker uit het stopcontact van het stroomnet bij het openen of verwijderen van een deksel of afdekkap, als de machine wordt geolied of bij andere reinigings- en onderhoudswerkzaamheden die in deze handleiding worden beschreven.
- De machine is dubbel geïsoleerd (met uitzondering van de VS, Canada en Japan). Gebruik uitsluitend originele onderdelen. Lees de aanwijzing voor het onderhoud van dubbel geïsoleerde producten.
- Het geluidsdrukniveau onder normale omstandigheden is minder dan 70 dB (A).

Belangrijke aanwijzingen

Beschikbaarheid van de handleiding

De handleiding is een bestanddeel van de machine.

- Bewaar de handleiding van de machine in de nabijheid van de machine, zodat deze als naslagwerk beschikbaar is.
- Indien de machine in het bezit van derden overgaat, dient de handleiding met de machine te worden bijgepakt.

Doelmatig gebruik

Uw BERNINA machine is voor particulier huishoudelijk gebruik bestemd en dusdanig ontwikkeld en geproduceerd. De machine dient om stoffen en ander materiaal te verwerken, zoals in deze handleiding beschreven. Elke andere toepassing geldt als niet doelmatig. BERNINA is niet aansprakelijk voor schade die door een ondoelmatig gebruik zijn veroorzaakt.

Uitvoering en leveringspakket

In deze handleiding worden ter verduidelijking afbeeldingen gebruikt. De machines en accessoires in deze afbeeldingen komen mogelijk niet met het leveringspakket van uw machine overeen. De meegeleverde accessoires kunnen per land verschillen. Beschreven of afgebeelde accessoires die niet zijn meegeleverd, kunt u als optionele accessoire bij een BERNINA-dealer aanschaffen. Meer accessoires vindt u op <https://www.bernina.com>.

Om technische redenen en ter verbetering van het product kunnen te allen tijde zonder voorafkondiging wijzigingen met betrekking tot de uitvoering en uitrusting van de machine of de accessoires worden doorgevoerd.

Onderhoud dubbel geïsoleerde producten

Een dubbel geïsoleerd product is van twee isoleereenheden in plaats van een aarding voorzien. Een dubbel geïsoleerd product bevat geen aardingsmiddel en dit dient ook niet te worden gebruikt. Het onderhoud van een dubbel geïsoleerd product vereist grote zorgvuldigheid en een uitstekende kennis van het systeem en mag derhalve alleen door bevoegd personeel worden uitgevoerd. Voor service en reparatie mogen uitsluitend originele onderdelen worden gebruikt. Een dubbel geïsoleerd product is op de volgende wijze gekenmerkt: «Dubbele isolering» of «dubbel geïsoleerd».

 Het symbool kan eveneens aangeven, dat een product dubbel geïsoleerd is.

Milieubescherming

BERNINA International AG neemt zijn plichten omtrent milieubescherming waar. Wij streven ernaar onze producten zodanig te vervaardigen dat het milieu wordt ontzien.



De machine is gekenmerkt met het symbool van een doorgestreepte afvalbak. Dit betekent dat als de machine niet meer wordt gebruikt, deze niet met huishoudelijk afval mag worden afgevoerd. Onjuiste afvoer kan ertoe leiden dat gevaarlijke stoffen in het grondwater terechtkomen en zo onze voedselketen binnendringen en als gevolg daarvan onze gezondheid schaden.

De machine moet gratis worden ingeleverd bij een nabijgelegen WEEE-verzamelpunt of op een recyclingpunt voor hergebruik van de machine. Informatie over verzamelpunten kunt u bij uw gemeente opvragen. Bij aankoop van een nieuwe machine is de dealer verplicht de oude machine gratis terug te nemen en vakkundig en verantwoord af te voeren.

Indien de machine persoonlijke gegevens bevat, bent u zelf verantwoordelijk deze voor teruggave van de machine te verwijderen.

Symboolverklaring



Kenmerkt een gevaar met een hoog risico, dat overlijden of zwaar letsel kan veroorzaken, indien dit niet wordt vermeden.



Kenmerkt een gevaar met een gemiddeld risico, dat overlijden of zwaar letsel kan veroorzaken, indien dit niet wordt vermeden.



Kenmerkt een gevaar met een gering risico, dat licht of middelzwaar letsel kan veroorzaken, indien dit niet wordt vermeden.

LET OP

Kenmerkt een gevaar, dat materiële schade kan veroorzaken, indien dit niet wordt vermeden.



Tips van creatieve **BERNINA experts** vindt u naast dit symbool.

1 My BERNINA

1.1 Introductie

Met uw BERNINA 590 kunt u naaien, borduren en quilten. Zowel fijne zijde of satijn als ook zwaar linnen, fleece of spijkerstof kunnen moeiteloos met deze machine worden genaaid. U heeft talrijke nuttige steken, decoratieve steken, knoopsgaten en borduurmotieven ter beschikking.

Naast deze handleiding bevat de machine de volgende helpprogramma's die u steeds met details en advies bij de bediening van de BERNINA 590 ondersteunen.

De **Tutorial** geeft informatie en uitleg over verschillende thema's met betrekking tot naaien en borduren en de diverse steken.

De **Naaigids** helpt bij beslissingen met betrekking tot naaiprojecten. Na het invoeren van de stof en het gewenste naaiproject worden bijvoorbeeld voorstellen voor de geschikte naald en de passende naaivoet gedaan.

De **borduurgids** geeft advies met betrekking tot borduurprojecten. Na het invoeren van het gewenste borduurproject en de stof wordt bijvoorbeeld advies over de geschikte naald en de passende borduurvoet gegeven.

Het **Help-programma** bevat informatie over steken, functies en toepassingen op de gebruikersinterface.

Meer informatie

Behalve deze handleiding ontvangt u bij uw BERNINA 590 nog andere informatieve producten.

De actuele versie van uw handleiding en veel extra informatie over uw machine en de accessoires vindt u op onze website <http://www.bernina.com>

1.2 BERNINA-kwaliteitscontrole

Alle BERNINA-machines worden zorgvuldig samengesteld en uitvoerig functioneel getest. Op de geïntegreerde stekenteller kunt u daarom zien dat er met de machine al steken zijn genaaid. Dit is uitsluitend gedaan voor testdoeleinden en voor de kwaliteitscontrole. De machine is vervolgens grondig gereinigd, maar het valt niet uit te sluiten dat zich nog draadresten in de machine bevinden.

1.3 Welkom in de wereld van BERNINA

Made to create, dat is de slogan van BERNINA. We ondersteunen u niet alleen met onze machines bij het realiseren van uw ideeën. Via de onderstaande services bieden we u bovendien veel inspiratie, ideeën en werkbeschrijvingen voor uw toekomstige projecten, alsmede de mogelijkheid ervaringen met andere creatievelingen te delen. We wensen u hierbij veel plezier.

BERNINA YouTube Channel

Op YouTube vindt u een groot aantal video's en tutorials met betrekking tot de belangrijkste functies van onze machines. Er zijn ook video's voor veel naaivoeten, zodat uw projecten een groot succes worden.

<http://www.youtube.com/BerninaInternational>

Beschikbaar in de talen Engels en Duits (gedeeltelijk ook in Nederlands).

inspiration – het creatieve tijdschrift

Zoekt u ideeën, patronen en werkbeschrijvingen voor leuke projecten? Dan is het tijdschrift BERNINA «inspiration» precies iets voor u. «inspiration» levert vier keer per jaar fantastische ideeën voor naaien, quilten en borduren. Van seizoensgerichte modetrends tot trendy accessoires en van praktische tips tot originele woonaccessoires.

<http://www.bernina.com/inspiration>

Het tijdschrift is in de talen Nederlands, Engels, Frans en Duits verkrijgbaar. Niet in alle landen verkrijgbaar.

BERNINA Blog

Geweldige werkbeschrijvingen, gratis patronen en borduurmotieven met daarnaast veel ideeën: dat allemaal vindt u elke week op de blog van BERNINA. Onze experts geven waardevolle tips en laten in stap-voor-stap beschrijvingen zien hoe een project ontstaat. In de Community kunt u uw eigen projecten uploaden en ervaringen delen met iedereen die enthousiast is over naaien, quilten en borduren.

<http://www.bernina.com/blog>

Beschikbaar in de talen Nederlands, Engels en Duits.

BERNINA Social Media

Volg ons op social media voor het laatste nieuws over events, spannende projecten en tips en trucs over naaien, quilten en borduren. We houden u op de hoogte en verheugen ons om u regelmatig highlights uit de wereld van BERNINA te laten zien.

<http://www.bernina.com/social-media>



1.4 Overzicht van de machine

Overzicht bedieningselementen voorkant



- | | | | |
|---|----------------------|---|-----------------------------|
| 1 | Achteruitnaaien | 6 | Naald boven/onder |
| 2 | Draadafsnijder | 7 | Multifunctionele knop boven |
| 3 | Naaivoet boven/onder | 8 | Multifunctionele knop onder |
| 4 | Start/Stop | 9 | Naald links/rechts |
| 5 | Motiefeinde | | |

Overzicht voorkant



- | | | | |
|---|--|----|---------------------------------|
| 1 | Borduurmoduleaansluiting | 8 | Snelheidsregelaar |
| 2 | Grijperdeksel | 9 | Draadhevelafdekking |
| 3 | Aansluiting voor optionele accessoires | 10 | Draadhevel |
| 4 | Naaivoet | 11 | Draadafsnijder |
| 5 | Naaldinrijger | 12 | Bevestigingsschroef |
| 6 | Naailicht | 13 | Aansluiting voor aanschuiftafel |
| 7 | Draadafsnijder | 14 | Aansluiting voor kniehevel |

Overzicht zijkant



- | | | | |
|---|--------------------------|----|------------------------------------|
| 1 | Aansluiting voor pedaal | 7 | Neerschuijbare garenkloshouder |
| 2 | Transporteur boven/onder | 8 | Ventilatie-openingen |
| 3 | PC-aansluiting | 9 | Handwiel |
| 4 | USB-aansluiting | 10 | Hoofdschakelaar |
| 5 | Garenkloshouder | 11 | Aansluiting netsnoer |
| 6 | Garenwinder | 12 | Beeldschermphenhouder (magnetisch) |







Overzicht achterkant



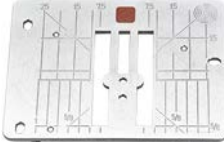

- | | | | |
|---|---------------------------------|----|-------------------|
| 1 | Ventilatie-openingen | 9 | Garenwinder |
| 2 | Aansluiting voor aanschuiftafel | 10 | Draadvoorspanning |
| 3 | Aansluiting voor stopring | 11 | Draadhevel |
| 4 | BERNINA dubbeltransport | 12 | Draadgeleider |
| 5 | Handvat | 13 | Draadafsnijder |
| 6 | Garenkloshouder | 14 | BSR-aansluiting |
| 7 | Draadgeleiding | 15 | Transporteur |
| 8 | Neerschuifbare garenkloshouder | 16 | Steekplaat |

1.5 Accessoires in het leveringspakket

Overzicht accessoires machine

Afbeelding	Naam	Toepassing
	Beschermhoes	Voor het beschermen tegen stof en verontreiniging.
	Accessoirebox	Voor het opbergen van de meegeleverde en optionele accessoires.
	Kniehevel/vrije-handsysteem (FHS)	Voor het omhoog en omlaag zetten van de naaivoet.
	Aanschuiftafel	Voor het vergroten van het werkoppervlak.
	Kantliniaal voor aanschuiftafel	Als hulpmiddel bij het doorstikken van randen.
	Stiksteek-/CutWorksteekplaat	Voor het naaien van rechte steken en CutWork-projecten.
	Garengleidingsschijf	Voor het gelijkmatig afrollen van het draad van de garenklos. 3 maten van garenklossen van verschillende grootte.
	Spoel 4 stuks, waarvan 1 in de machine	Voor het opspoelen van de onderdraad.













Afbeelding	Naam	Toepassing
	Plaatjes van schuimstof 2 stuks	Om te voorkomen dat het garen onder de garenkloshouder terecht komt, in de knoop raakt en kan afbreken.
	Beeldschermpen	Voor een nauwkeurige bediening van de touchdisplay.
	Tornmesje	Voor het lostornen van naden en het openmaken van knoopsgaten.
	Nivelleerplaatjes	Om te voorkomen dat de naaivoet zool bij het glijden over dikke naden schuin komt te staan.
	Assortiment naalden	Voor alle gangbare toepassingen.
	Platte schroevendraaier, rood	Voor het verwijderen en aandraaien van platte schroeven.
	Kwastje	Voor het reinigen van de transporteur en de grijper.
	Machineolie	Voor het oliën van de machine.
	Netsnoer	Voor het aansluiten van de machine op de netvoeding.
	Pedaal	Voor het starten en stoppen van de machine. Voor het regelen van de naaisnelheid.

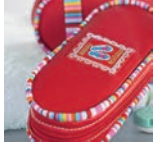

Aansluiting netsnoer (alleen VS/Canada)

De machine heeft een gepoolde stekker (één pin is breder dan de andere). Om het risico van een elektrische schok te verminderen, kan de stekker maar op één manier in het stopcontact worden gestoken. Als de stekker niet in het stopcontact past, moet de stekker worden omgedraaid. Indien de stekker ook dan niet past, moet u een electricien contacteren om een passend stopcontact te laten monteren. De stekker mag nooit worden aangepast.

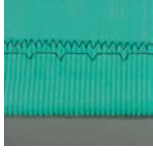
Overzicht naaivoeten

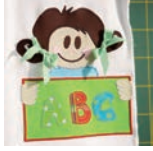
Meegeleverde standaardnaaivoeten

Afbeelding	Nummer	Naam	Toepassing	Voorbeeld
	#1C	Terugtransportvoet	Voor het naaien van diverse nuttige en decoratieve steken. Voor vooruit- en achteruitnaaien.	
	#1D	Terugtransportvoet	Voor het naaien van diverse nuttige en decoratieve steken met boventransport. Voor vooruit- en achteruitnaaien.	
	#2A	Overlockvoet	Voor het zoomen van randen in elastisch materiaal.	
	#3A	Automatische knoopsgatsledevoet	Voor het automatisch naaien van knoopsgaten.	
	#4D	Ritsvoet	Voor het inzetten van ritsluitingen met boventransport.	
	#5	Blindzoomvoet	Voor het naaien van blinde zomen.	
	#20C	Open borduurvoet	Voor het naaien van applicaties en decoratieve patronen.	

Afbeelding	Nummer	Naam	Toepassing	Voorbeeld
	#42	BERNINA SteekRegulator (BSR)	Voor quilten uit de vrije hand met een regelmatige steeklengte.	

Accessoirebox



- | | | | |
|---|------------------------|---|---|
| 1 | La | 5 | Plaatjes van schuimstof |
| 2 | Naaivoeten | 6 | Knoopsgatsledevoet |
| 3 | Houder voor spoeltjes | 7 | Assortiment naalden |
| 4 | Garengleidingsschijven | 8 | Houder voor 5,5 mm en 9,0 mm naaivoeten |

1.6 Overzicht gebruikersinterface

Overzicht functies/weergaven

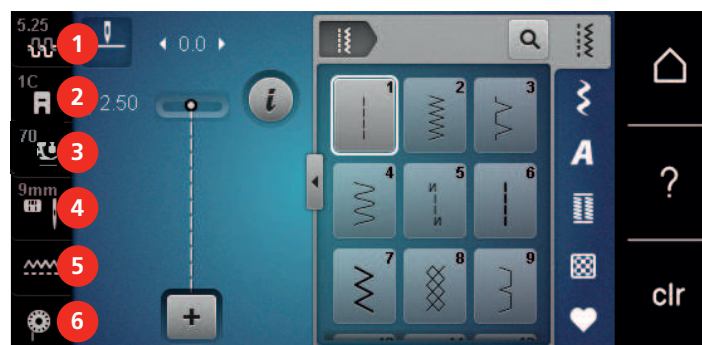

- | | | | |
|---|------------------------------------|---|--------------------------------|
| 1 | Bovendraadspanning | 4 | Steekplaat-/Naaldselectie |
| 2 | Naaivoetindicator/Naaivoetselectie | 5 | Transporteur boven/onder |
| 3 | Naaivoetdruk | 6 | Weergave onderdraadhoeveelheid |

Overzicht systeeminstellingen

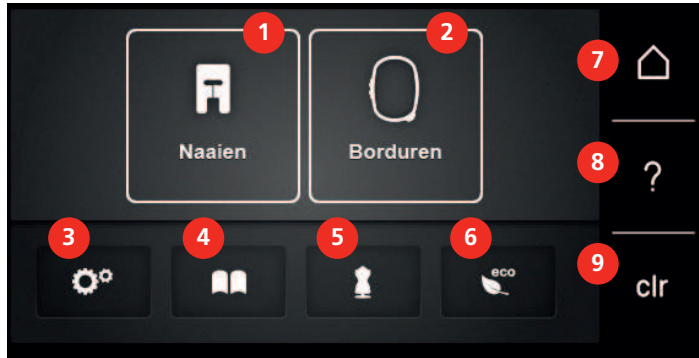

- | | | | |
|---|----------------------|---|-------------------------------|
| 1 | Naaimodus | 6 | Eco-modus |
| 2 | Borduurmodus | 7 | Home |
| 3 | Setup-programma | 8 | Help |
| 4 | Tutorial | 9 | Terug naar de basisinstelling |
| 5 | Naaigids/Borduurgids | | |

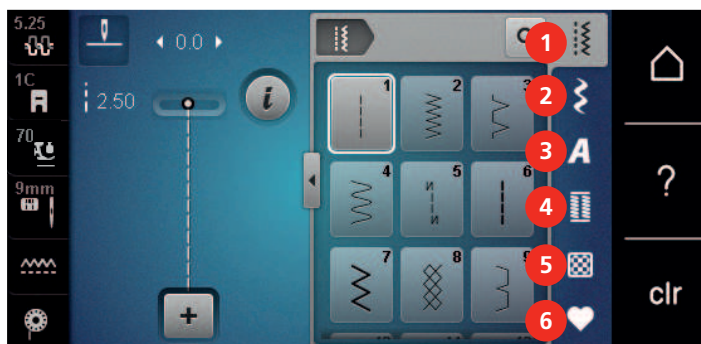

Overzicht keuzemenu naaien



- | | | | |
|---|--------------------|---|----------------------|
| 1 | Nuttige steken | 4 | Knoopsgaten |
| 2 | Decoratieve steken | 5 | Quiltsteken |
| 3 | Alfabetten | 6 | Persoonlijk geheugen |

Overzicht symbolen

Symbool	Naam	Toepassing
	i-dialog	Het symbool «i»-dialog bevat verschillende functies om motieven te bewerken.
	Sluiten	Het venster wordt gesloten en de eerder ingestelde wijzigingen worden toegepast.
 	Symbolen «-/+»	Met de symbolen «-» en «+» worden de waarden van de instellingen gewijzigd.
	Geel kader om symbool	Een geel kader om een symbool betekent, dat bij deze functie een instelling of waarde is gewijzigd. Deze wijziging kan ongedaan worden gemaakt door om het geel omkaderde symbool te drukken.
	Bevestigen	Bevestiging van de eerder ingestelde wijzigingen. Venster wordt gesloten.
	Afbreken	Proces wordt geannuleerd. Venster wordt gesloten en aanpassingen worden niet toegepast.
	Schuifregelaar	Met de schuifregelaar worden de instelwaarden veranderd.

Symbol	Naam	Toepassing
	Schakelaar	Met de schakelaar worden functies in- of uitgeschakeld.
	Navigatie	Met de navigatie kan van een scherm naar het vorige scherm worden genavigeerd.

Let op: Sommige displays bevatten meer functies dan kan worden weergegeven. Verbergen functies kunt u weergeven door met uw vinger of de beeldschermen naar boven of onder te vegen.









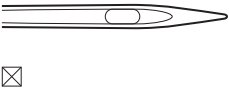
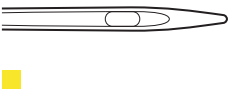
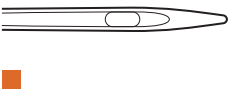
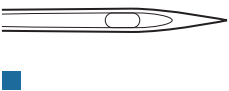
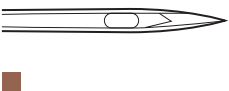
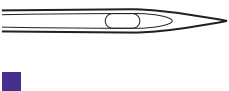

1.7 Naald, garen, stof

Na verloop van tijd verslijt een naald. Daarom moet deze regelmatig worden vervangen. Voor een perfecte steek is een onberispelijke naaldpunt uiterst belangrijk. In het algemeen geldt: hoe dunner de stof, des te dunner moet ook de naald zijn. De afgebeelde naalden zijn afhankelijk van het machinetype standaard of speciale accessoires.

- Naalddikte 70, 75: voor dunne stoffen.
- Naalddikte 80, 90: voor middelzware stoffen.
- Naalddikte 100, 110 und 120: voor zware stoffen.

Overzicht naalden

Afbeelding	Naaldtype	Naaldbeschrijving	Toepassing
	Universele naald 130/705 H 60-120	Licht afgeronde punt	Voor bijna alle natuurlijke en synthetische stoffen (geweven en gebreide stoffen).
	Stretchnaald 130/705 H-S 75, 90	Middelgrote ronde punt, speciaal gevormd oog en holle naaldgleuf	Voor jersey, tricot, gebreid/rekbaar materiaal.
	Jersey-/bordurnaald 130/705 H SUK 60-100	Middelgrote ronde punt	Voor tricotage en gebreide stoffen. Voor borduren.
	Jeansnaald 130/705 H-J 80-110	Scherpe, dunne punt, verstevigde schacht	Voor zware stoffen zoals spijkerstof, zeildoek.
	Leernaald 130/705 H LR 90, 100	Snijpunt	Voor alle soorten leer, kunstleer, plastic, folie, vinyl.
	Microtexnaald 130/705 H-M 60-110	Zeer spitse, dunne punt	Voor microvezelstoffen en zijde.

Afbeelding	Naaldtype	Naaldbeschrijving	Toepassing
 ■	Quiltnaald 130/705 H-Q 75, 90	Licht afgeronde, dunne punt	Voor stikken en doorstikken.
 ■	Borduurnaald 130/705 H-E 75, 90	Kleine ronde punt, zeer breed naalddoog en brede garengleuf	Voor borduurwerk op alle natuurlijke en synthetische stoffen.
 ☒	Naald voor fijn materiaal 130/705 H SES 70, 90	Kleine ronde punt	Voor fijne synthetische rekbare stoffen en gebreide stoffen. Voor borduren op fijne, kwetsbare stoffen.
 ■	Metafilnaald 130/705 H METAFIL 80	Lang naalddoog (2 mm) in alle naalddiktes	Voor naaien of borduren met metaaldraad.
 ■	Topstitch-naald 130/705 H-N 70-100	Lang naalddoog (2 mm) in alle naalddiktes	Voor doorstikken met dik garen.
	Viltnaald PUNCH	Naald met weerhaakjes	Voor werken met vilt.
 ☒	Ajournaald 130/705 H WING 100-120	Brede, vleugelachtige naalddoog	Voor ajourzomen.
 ☒	Universele tweelingnaald 130/705 H ZWI 70-100	Naaldafstand: 1.0/1.6/2.0/2.5/3.0/4.0/6.0/8.0	Voor zichtbare zomen in rekbare stoffen; biezen, decoratief naaiwerk.
 ☒	Stretch-tweelingnaald 130/705 H-S ZWI 75	Naaldafstand: 2.5/4.0	Voor zichtbare zomen in rekbare stoffen; biezen, decoratief naaiwerk.
 ☒	Ajour-tweelingnaald 130/705 H ZWIHO 100	Naaldafstand: 2.5	Voor speciale effecten bij ajourborduurwerk.
 ☒	Universele drielingnaald 130/705 H DRI 80	Naaldafstand: 3.0	Voor zichtbare zomen in rekbare stoffen, decoratief naaiwerk.

Voorbeeld van een naaldtype

Het voor huishoudnaaimachines gebruikelijke 130/705H-systeem wordt aan de hand van de volgende afbeelding van een jersey-/stretchnaald uitgelegd.

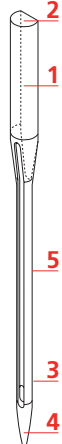
	<p>130/705 H-S/70</p> <p>130 = schachtlengte (1)</p> <p>705 = platte kolf (2)</p> <p>H = gleuf (3)</p> <p>S = naaldpunt (hier gemiddelde ronde punt) (4)</p> <p>70 = naalddikte 0.7 mm (5)</p>
---	--

Garenkeuze

Voor een perfect resultaat speelt de kwaliteit van naald, garen en stof een belangrijke rol.

Het is raadzaam om kwaliteitsmateriaal van een goed merk te gebruiken.

- Katoen heeft de voordelen van natuurlijke vezels en is daarom bijzonder geschikt voor het naaien van katoenen stoffen.
- Als katoen gemercenteriseerd is, heeft het garen een lichte glans en veranderen de eigenschappen niet bij het wassen.
- Garen van polyester is heel duurzaam, breekt zelden en is kleurecht.
- Polyester is elastischer dan katoen en het is daarom raadzaam dit garen voor duurzame en rekbare naden te gebruiken.
- Rayon en viscose hebben de voordelen van natuurlijke vezels en hebben een mooie glans.
- Rayon en viscose zijn vooral geschikt voor decoratieve steken en geven de steek een speciaal effect.

Verhouding naald-garen

	<p>De verhouding van de naald en het garen is correct als de draad tijdens het naaien precies in de lange gleuf van de naald ligt. Het garen kan optimaal worden genaaid.</p>
	<p>De draad kan breken en er kunnen steekfouten ontstaan als de draad te los in de gleuf en het oog van de naald ligt.</p>



De draad kan breken of klemraken als hij langs de rand van de gleuf schuurt en niet optimaal door het oog van de naald glijdt.

2 Vorbereidingen

2.1 Accessoirebox

Accessoirebox van de machine wegnemen en bevestigen

De accessoirebox wordt met vier magneten aan de machine bevestigd. Voor het bevestigen moet de la in de accessoirebox zitten.

- > Handvat van de machine naar boven draaien en vasthouden.
- > De accessoirebox bovenaan naar voren kantelen en wegnemen.



- > De deurtjes van de accessoirebox sluiten.
- > Accessoirebox met de achterkant naar de machine aan de machine bevestigen.

Accessoires opbergen

LET OP

Verkeerd opbergen van de spoeltjes

Er kunnen krasjes op de zilverkleurige sensors van het spoeltje ontstaan.

- > Leg de spoel zodanig in het vakje van de accessoirebox, dat de zilverkleurige sensors aan de rechterkant liggen.

- > Bevestig houders (1) voor spoeltjes, naaivoeten en naalden.
- > Bewaar kleine onderdelen zoals de oliepen in de la (2).
- > Leg de spoeltjes zodanig in het vak (3) van de accessoirebox, dat de zilverkleurige sensors aan de rechterkant liggen.
- > Druk de veertoets lichtjes naar beneden om de spoeltjes uit de box te nemen.
- > Zet kleine en middelgrote garengleidingsschijven op de pin (4).
- > Berg de plaatjes van schuimstof in het vak (5) op.
- > Berg knoopsgatsledevoet nr. 3A in het vak (6) op.
- > Leg de meegeleverde naalden in het speciale vakje (7).
- > Berg de naaivoeten in de houders (1) (5.5 mm of 9.0 mm) op.



2.2 Aansluiten en inschakelen

Pedaal aansluiten

- > Rol de kabel van het pedaal op de gewenste lengte af.



- > Steek de stekker van de kabel van het pedaal in het stopcontact.



Machine aansluiten

- > Steek de stekker van de netsnoer in het stopcontact van het stroomnet.



- > Bevestig de stekker van de netsnoer in het stopcontact.

Kniehevel bevestigen



De stand van de kniehevel kan indien nodig door de BERNINA dealer worden aangepast.

- > Steek de kniehevel in de opening aan de voorkant van de machine.
- > Stel de hoogte van uw stoel zodanig in, dat de kniehevel met uw knie kan worden bediend.



Beeldschermen bevestigen

- > Bevestig de beeldschermen aan de magnetische houder.



Machine aanzetten

- > Zet de hoofdschakelaar op «I».



2.3 Pedaal

Snelheid met pedaal regelen

Met het pedaal kan de naaisnelheid traploos worden aangepast.

- > Druk het pedaal voorzichtig naar beneden om de machine te starten.
- > Door meer op het pedaal te drukken, wordt de naaisnelheid verhoogd.

- > Laat het pedaal los om de machine stil te zetten.



Naald omhoog/omlaag zetten

- > Druk het pedaal met de hak naar beneden om de naald omhoog/omlaag te zetten.



Pedaal individueel programmeren

Het pedaal, d.w.z. de back-kick functie kan individueel worden geprogrammeerd (zie pagina 53).

2.4 Garenkloshouder

Neerschuijbare garenkloshouder

Neerschuijbare garenkloshouder omhoog zetten



Bij metallic garen of ander speciaal garen is het raadzaam om de draaibare garenkloshouder te gebruiken.

De neerschuijbare garenkloshouder wordt gebruikt als er met verschillende draden wordt genaaid en kan ook voor het spoelen tijdens het naaien worden gebruikt.

- > Zet de garenkloshouder omhoog door deze in te drukken en los te laten.



- > Vergrendel de garenkloshouder door deze linksom te draaien tot de aanslag.
- > Ontgrendel de garenkloshouder door deze rechtsom te draaien tot de aanslag.
- > Zet de garenkloshouder omlaag door deze in te drukken tot deze vastklikt.

Plaatje van schuimstof en garenklos bevestigen

Door het plaatje van schuimstof wordt verhinderd, dat het garen aan de draaibare garenkloshouder blijft hangen.

- > Zet het plaatje van schuimstof op de draaibare garenkloshouder.
- > Zet de garenklos op de garenkloshouder.



Horizontale garenkloshouder

Plaatje van schuimstof, garenklos en garengleidingschijf bevestigen

De garengleidingschijf zorgt ervoor, dat het garen gelijkmatig van de klos loopt. De garengleidingschijf wordt alleen bij de horizontale garenkloshouder gebruikt.

- > Zet het plaatje van schuimstof op de garenkloshouder.
- > Zet de garenklos op de garenkloshouder.



- > Zet de garengleidingsschijf zodanig op de verticale garenkloshouder, dat er geen speelruimte tussen de garengleidingsschijf en de garenklos zit.



Klossennetje gebruiken

Door het klossennetje blijft het garen goed op de klos zitten en wordt voorkomen dat het garen in de war raakt of breekt.

- > Schuif het klossennetje over de garenklos.



2.5 Vrije arm

De BERNINA 590 beschikt over een stabiel vervaardigde vrije arm, die rechts van de naald veel ruimte biedt voor grote projecten.

2.6 Transporteur

Transporteur inschakelen

LET OP

Onjuiste handhaving van de stof

Beschadiging van de naald en de steekplaat.

- > Laat het naaiproject gelijkmatig glijden.

Bij elke steek beweegt de transporteur één stap. De lengte van de stap is afhankelijk van de geselecteerde steeklengte.

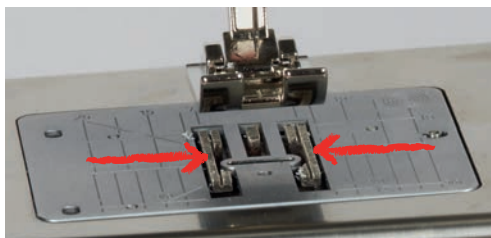

Bij een zeer korte steeklengte zijn de stappen zeer klein. Bijvoorbeeld bij knoopsgaten en kordonnaden. De stof glijdt zeer langzaam onder naaivoet door, ook bij maximale snelheid.

	<p>Als de stof gelijkmatig onder de naaivoet doorglijdt, ontstaan mooie steken.</p>
	<p>Door trekken of duwen van de stof ontstaan onregelmatige steken.</p>
	<p>Door de stof tegen te houden ontstaan onregelmatige steken.</p>

- > Druk op de toets «Transporteur omhoog/omlaag» om de transporteur omlaag te zetten.



- > Druk nogmaals op de toets om met de transporteur te naaien.

2.7 Aanschuiftafel

Aanschuiftafel

Aan de vrije arm bevestigen om het reeds voorhanden zijnde werkoppervlak te vergroten.

- > Zet de naald omhoog.
- > Zet de naaivoet omhoog.
- > Zet de machine uit en trek de stekker uit het stopcontact.
- > Schuif de aanschuiftafel rechts over de vrije arm tot hij vastzit.



- > Om de aanschuiftafel te verwijderen, moet de knop aan de tafel naar beneden worden gedrukt en de aanschuiftafel naar links worden weggetrokken.



Randgeleider gebruiken

Randgeleider bevestigen

Voorwaarde:

- Aanschuiftafel is bevestigd.
- > Druk op de ontgrendelingstoets en zet de randgeleider van voor naar achter op de aanschuiftafel vast.



Randgeleider verwijderen

- > Druk op de ontgrendelingstoets en trek de randgeleider naar voren weg.

2.8 Naaivoet

Naaivoetstand met de kniehevel instellen

- > Stel de hoogte van uw stoel zodanig in, dat de kniehevel met uw knie kan worden bediend.
- > Duw de kniehevel met uw knie naar rechts om de naaivoet omhoog te zetten.

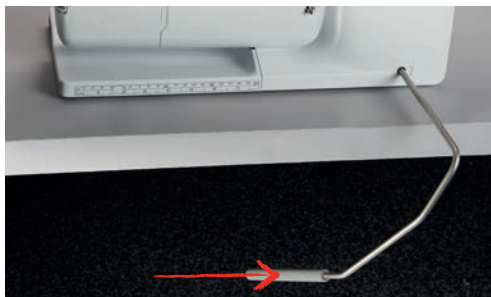

- Tegelijkertijd wordt de transporteur omlaag gezet en de draadspanning uitgeschakeld.
- > Laat de kniehevel langzaam los om de naaivoet omlaag te zetten.

Naaivoetstand met de toets «Naaivoet omhoog/omlaag» instellen



- > Druk op de toets «Naaivoet omhoog/omlaag» om de naaivoet omhoog te zetten.
- > Druk nogmaals op de toets «Naaivoet omhoog/omlaag» om de naaivoet omlaag te zetten.

Naaivoet verwisselen

- > Zet de naald omhoog.
- > Zet de naaivoet omhoog.
- > Zet de machine uit en trek de stekker uit het stopcontact van het stroomnet.
- > Duw de bevestigingshendel naar boven (1).
- > Neem de naaivoet weg (2).



- > Schuif de nieuwe naaivoet van onderen in de houder.
- > Duw de bevestigingshendel naar beneden.

Naaivoet op het touchscreen selecteren

Na het verwisselen van de naaivoet kan worden gecontroleerd, of deze voor de geselecteerde steek geschikt is. Daarnaast worden mogelijke naaivoeten weergegeven die voor de geselecteerde steek gebruikt kunnen worden.

- > Zet de machine aan.
- > Selecteer een steek.
- > Druk op het symbool «Naaivoetindicator/Naaivoetselectie».



- > Druk op het symbool «Optionele naaivoeten» om alle geschikte naaivoeten voor de geselecteerde steek te zien.



- > Selecteer de bevestigde naaivoet.
 - Als de geselecteerde naaivoet geschikt is, kan het naaiwerk worden gestart.
 - Als de geselecteerde naaivoet niet geschikt is voor de geselecteerde steek, kan deze weliswaar worden geselecteerd, maar het starten van de machine wordt automatisch verhinderd. Er verschijnt een foutmelding. Bij een foutief geselecteerde naaivoet wordt de steek in het voorbeeld rood afgebeeld.



Naaivoetdruk instellen



De naaivoetdruk dient ervoor om de druk van de naaivoet op de stof optimaal op de stofdikte in te stellen. Bij dikke stoffen is het raadzaam om de naaivoetdruk te verminderen. Dit heeft als voordeel, dat de naaivoet lichtjes wordt opgeheven. Bij dunne stoffen is het raadzaam om de naaivoetdruk te verhogen. Dit heeft als voordeel, dat de stof niet te gemakkelijk onder de naaivoet kan worden verschoven.



- > Druk op het symbool «Naaivoetdruk».
- > Stel de naaivoetdruk met de regelschuif in.

2.9 Instructie transporteur instellen



- > Druk op het symbool «Transporteur boven/onder».
- > Zet de transporteur overeenkomstig de animatie omhoog of omlaag.

2.10 Naald en steekplaat

Naald verwisselen

- > Zet de naald omhoog.
- > Zet de machine uit en trek de stekker uit het stopcontact van het stroomnet.
- > Verwijder de naaivoet.
- > Draai de bevestigingsschroef van de naald met de hand los.



- > Trek de naald naar beneden.
- > Houd de nieuwe naald met de platte kant naar achteren vast.
- > Schuif de naald naar boven tot hij niet verder kan.
- > Draai de bevestigingsschroef met de hand vast.

Naald op het scherm selecteren

Na het verwisselen van de naald kan worden gecontroleerd, of deze met de geselecteerde steekplaat kan worden gebruikt.



> Druk op het symbool «Steekplaat-/Naaldselectie».



> Selecteer de bevestigde naald.

Naaldsoort en naalddikte kiezen

Handige herinneringsfunctie: Om geen informatie te verliezen, kan de naaldsoort en de naalddikte speciaal in de machine worden opgeslagen. De opgeslagen naaldsoort en naalddikte kunnen op deze wijze altijd worden gecontroleerd.



> Druk op het symbool «Steekplaat-/Naaldselectie».

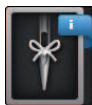

> Druk op het symbool «Naaldsoort/Naalddikte».

> Selecteer de naaldsoort (1) van de bevestigde naald.

> Selecteer de naalddikte (2) van de bevestigde naald.



Naaldstand boven/onder instellen



> Druk op het symbool «Naald boven/onder» om de naald omlaag te zetten.

> Druk nogmaals op het symbool «Naald boven/onder» om de naald omhoog te zetten.

Naaldstand links/rechts instellen

Er zijn in totaal 11 naaldstanden. De naaldstand wordt op het beeldscherm door het naaldstandcijfer weergegeven.

> Druk op het symbool «Naald links» (1) om de naaldstand naar links in te stellen.

- > Druk op het symbool «Naald rechts» (2) om de naaldstand naar rechts in te stellen.



Naaldstop boven/onder (permanent) instellen



- > Druk op het symbool «Naaldstop boven/onder (permanent)» om de naaldstopstand blijvend in te stellen.
 - De machine stopt met naaldstand onder, zodra het pedaal wordt losgelaten of op de toets «Start/ Stop» wordt gedrukt.
- > Druk nogmaals op het symbool «Naaldstop boven/onder (permanent)».
 - De machine stopt met naaldstand boven, zodra het pedaal wordt losgelaten of op de toets «Start/ Stop» wordt gedrukt.

Steekplaat verwisselen

De steekplaten zijn voorzien van lengte- en dwarsmarkeringen, als ook diagonale markeringen in millimeter (mm) en inch (inch). Deze markeringen zijn handig bij het naaien of bij het exact doorstikken.

Voorwaarde:

- Transporteur staat omlaag.
 - Machine is uitgeschakeld en de stekker zit niet in het stopcontact van het stroomnet.
 - Naald en naaivoet zijn verwijderd.
- > Druk de steekplaat bij de markering rechtsachter naar beneden tot deze weggantelt.



- > Neem de steekplaat weg.

- > Plaats de openingen van de nieuwe steekplaat boven de overeenkomstige geleidingspinnen en druk de steekplaat naar beneden tot hij vastzit.

Naald op het scherm selecteren

Na het verwisselen van de steekplaat kan worden gecontroleerd of deze met de geselecteerde naald kan worden gebruikt.



- > Druk op het symbool «Steekplaat-/Naaldselectie».
- > Selecteer de voorheen bevestigde steekplaat.



- Als de geselecteerde steekplaat in combinatie met de naald gebruikt kan worden, kan het naaiwerk worden gestart.
- Als de geselecteerde steekplaat niet geschikt in combinatie met de naald, verschijnt een foutmelding en het starten van de machine wordt automatisch verhinderd.

2.11 Inrijgen

Bovendraad inrijgen

Inrijgen voorbereiden

- > Zet het plaatje van schuimstof op de garenkloshouder.
- > Zet de garenklos op de garenkloshouder, zodat de draad met de wijzers van de klok mee wordt afgewikkeld.
- > Bevestig de passende garengeleidingsschijf.
- > Zet de machine aan en wacht totdat deze is ingeschakeld.
- > Zet de naald en de naaivoet omhoog.

Draad inrijgen tot aan de naald

- > Houd de draad met hand vast tussen de garenklos en de achterste draadgeleiding (1). Pak met de andere hand het uiteinde van de draad en houd de draad zodanig vast, dat deze tijdens de volgende stappen steeds strakgetrokken is.
- > Geleid de draad in de richting van de pijl door de draadspanning (2).

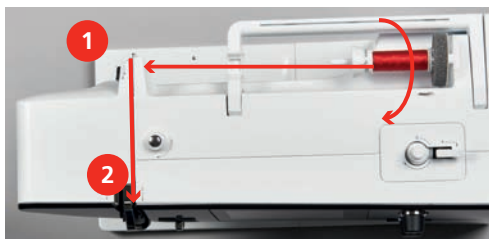

- > Geleid de draad naar beneden om de draadhevelafdekking (3) en weer naar boven.

- > Leg de draad in de draadhevel (4).



- > Geleid de draad weer naar beneden (5).
- > Laat nu pas de draad los.
- > Machine uitzetten.

Naald inrijgen

- > Rijk de draad door de geleidingen (6/7) boven de naaivoet.

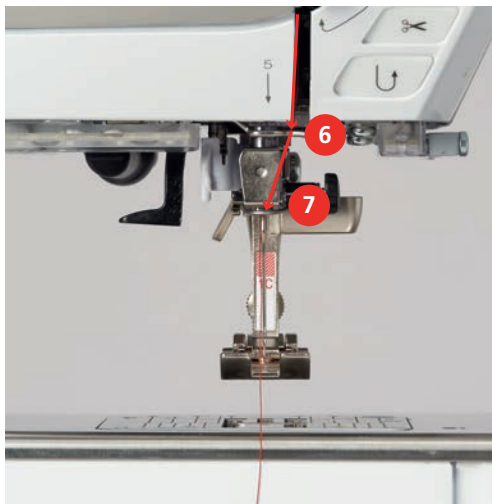

- > Druk de halfautomatische inrijghendel (8) half naar beneden, houd deze ingedrukt en trek de draad onder de grijze inrijgpen/haak naar links (9).

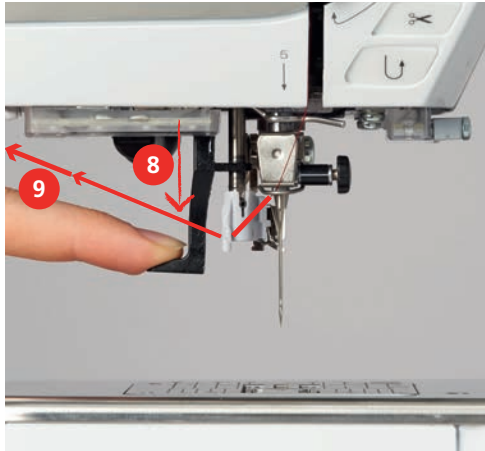

- > Geleid de draad van links naar rechts om de grijze inrijgpen/haak (11).
- > Duw de inrijghendel tot de aanslag naar beneden (10).
- > Trek de draad dan van links naar rechts (11) door de inrijggleuf (12) tot hij in het haakje van ijzerdraad vastzit.
- > Trek de draad van achteren over de draadafsnijder (13) en snij deze af.

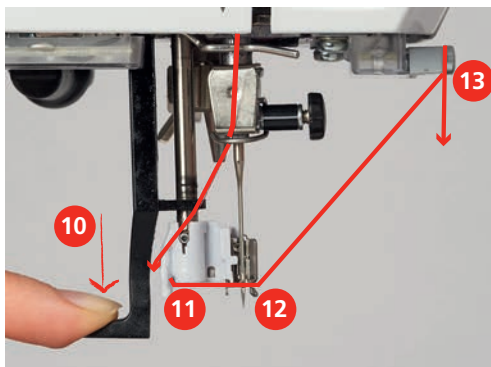

- > Laat de hendel om in te rijgen los.
 - De draad wordt door het oog van de naald geschoven.
- > Trek het draadlusje (14) naar achteren totdat het einde van de draad door de naald is getrokken.

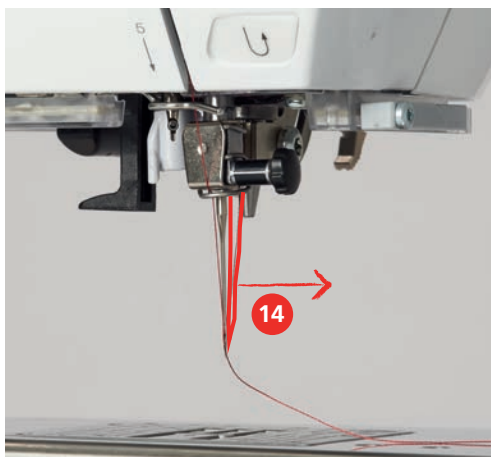

- > Trek de draad onder de naaivoet en over de draadafsnijder (15) en snijd deze af.

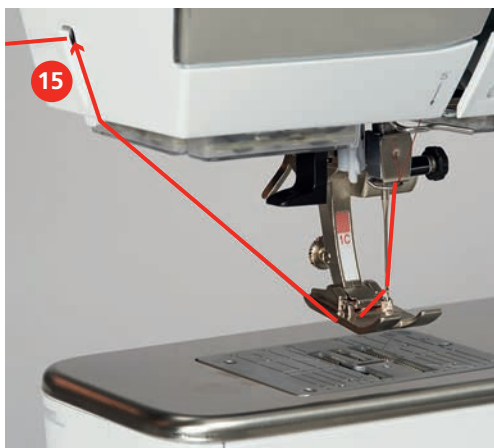

Tweelingnaald inrijgen

Voorwaarde:

- Tweelingnaald is bevestigd.
- > Trek de tweede draad in de richting van de pijl langs de rechterkant van de draadspanningsschijf (1).
- > Trek de tweede draad in de richting van de pijl langs de linkerkant van de draadspanningsschijf (1).



- > Trek de eerste en tweede draad tot aan de draadgeleiding boven de naald.
- > Rijg de eerste draad met de hand in de rechternaald.
- > Rijg de tweede draad met de hand in de linkernaald.

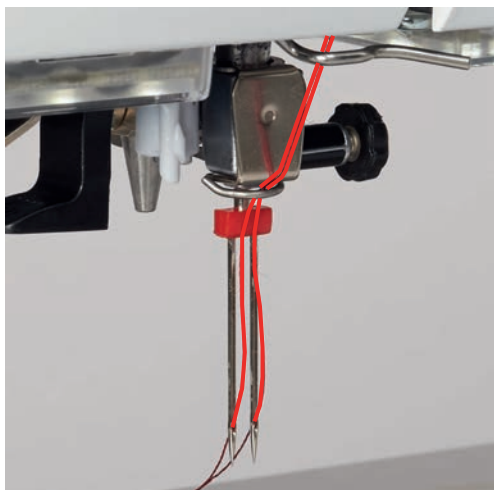

Drielingnaald inrijgen



Bevestig bij het gebruik van de neerschuihbare garenkloshouder altijd een plaatje van schuimstof. Dit verhindert, dat het garen aan de garenkloshouder blijft hangen.

Voorwaarde:

- Drielingnaald is bevestigd.
- > Plaatje van schuimstof, garenkloshouder en passende garengleidingsschijf zijn bevestigd.
- > Zet een vol spoeltje op de neerschuihbare garenkloshouder.
- > Bevestig de passende garengleidingsschijf.
- > Zet de garenklos op.
- > Rijg de 3 draden tot de bovenste garengleiding in.

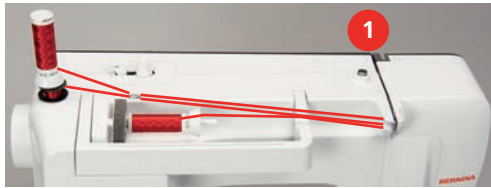

- > Trek 2 draden links langs de draadspanningsschijf (1) en rijg deze tot aan de draadgeleiding boven de naald.
- > Trek 1 draad rechts langs de draadspanningsschijf (1) en rijg deze tot aan de draadgeleiding boven de naald in.
- > Rijg de eerste draad met de hand in de linkernaald.
- > Rijg de tweede draad met de hand in de middelste naald.
- > Rijg de derde draad met de hand in de rechternaald.

Onderdraad opspoelen



De onderdraad kan ook tijdens het borduren worden opgespoeld, mits voor het opspoelen de neerschuihbare garenkloshouder werd bevestigd.

Voorwaarde:

- Plaatje van schuimstof, garenkloshouder en passende garengleidingsschijf zijn bevestigd.
- > Zet een leeg spoeltje op de garenwinder, zodat de zilverkleurige sensors naar beneden wijzen.



- > Trek de draad naar links in de achterste draadgeleiding (1).
- > Geleid de draad met de wijzers van de klok mee om de voorspanning (2).
- > Wikkel de draad 2 – 3 keer met de wijzers van de klok mee om het lege spoeltje (3).

- > Trek de draad over de draadafsnijder aan de starthevel (4) en snij deze af.

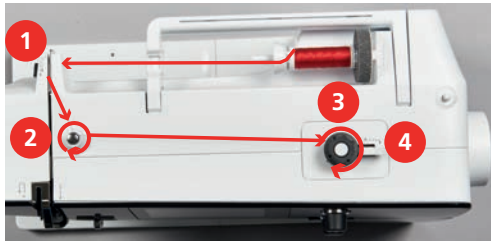

- > Duw de starthevel (5) tegen het spoeltje.



- De machine spoelt en het beeldscherm voor het opspoelen verschijnt.
- > Verplaats de regelschuif op het beeldscherm met de beeldschermknoppen of vinger om de spoelsnelheid te regelen.
- > Druk de starthevel naar rechts om het spoelen te stoppen.
- > Druk de schakelaar opnieuw tegen het spoeltje om het spoelen voort te zetten.
 - Als het spoeltje vol is, stopt de machine automatisch met spoelen.
- > Neem het spoeltje weg en snij de draad met behulp van de draadafsnijder op de schakelaar af.

Onderdraad inrijgen

Voorwaarde:

- Naald is omhoog gezet.
- Machine is uitgeschakeld en het grijperdeksel is geopend.
- > Druk op de ontgrendelingshendel aan de spoelhuls (1).

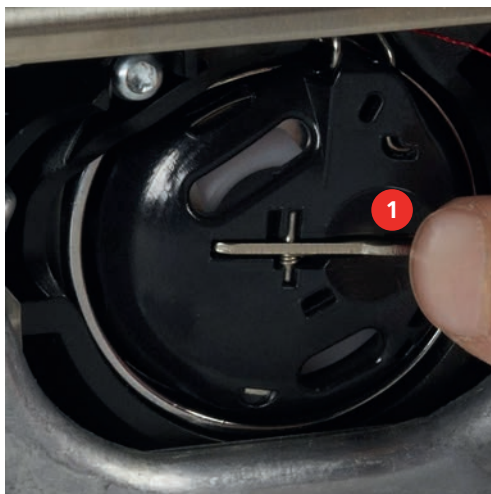

- > Verwijder de spoelhuls.
- > Neem het spoeltje uit de spoelhuls.

- > Zet het nieuwe spoeltje zodanig in, dat de zilveren sensors naar achteren richting spoelhuls wijzen.



- > Trek de draad van links in de gleuf (2).



- > Trek de draad naar rechts onder de veer (3) en onder de twee draadgeleidingen (4) door naar boven.



- > Houd de spoelhuls zodanig vast, dat de draadgeleiding (5) naar boven wijst.



- > Zet de spoelhuls in.
- > Druk op het midden van de spoelhuls tot hij vastzit.
- > Trek de draad door de draadafsnijder (6) en snij deze af.

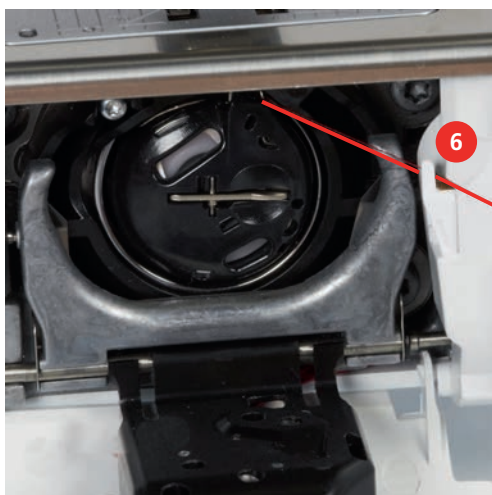

- > Sluit het grijperdeksel.

Weergave onderdraadhoeveelheid

Zodra de onderdraadhoeveelheid kritisch wordt, verschijnt in het vakje «Weergave onderdraadhoeveelheid» een animatie die weergeeft, dat het ondergaren bijna op is.



- > Druk op het symbool «Weergave onderdraadhoeveelheid» om de onderdraad overeenkomstig de animatie in te rijgen.

3 Setup-programma

3.1 Naai-instellingen

Bovendraadspanning instellen

Wijzigingen van de bovendraadspanning in het setup-programma hebben invloed op alle steken. Er kunnen ook wijzigingen in de bovendraadspanning worden doorgevoerd, die alleen effect hebben op de geselecteerde steek. De instelling in het setup-programma blijft na het uitschakelen behouden.



> Druk op het symbool «Home».



> Druk op het symbool «Setup-programma».



> Druk op het symbool «Naai-instellingen».



> Druk op het symbool «Bovendraadspanning wijzigen».

> Verplaats de schuifregelaar naar rechts of druk op het symbool «+» om de bovendraadspanning te vergroten.

> Verplaats de schuifregelaar naar links of druk op het symbool «-» om de bovendraadspanning te verkleinen.

Maximale naaisnelheid instellen

Met deze functie kan de maximale snelheid worden ingesteld.



> Druk op het symbool «Home».



> Druk op het symbool «Setup-programma».



> Druk op het symbool «Naai-instellingen».



> Druk op het symbool «Maximale snelheid wijzigen».

> Verplaats de schuifregelaar naar links of druk op het symbool «-» om de maximale naaisnelheid te verlagen.

> Verplaats de schuifregelaar naar rechts of druk op het symbool «+» om de maximale naaisnelheid te verhogen.

Afhechtsteken instellen

Als deze functie is ingeschakeld, worden bij het motiefbegin automatisch 4 afhechtsteken genaaid nadat de draad is afgesneden.



> Druk op het symbool «Home».



> Druk op het symbool «Setup-programma».



> Druk op het symbool «Naai-instellingen».



> Zet de schakelaar op «0» om afhechsteken bij het motiefbegin uit te schakelen.
> Zet de schakelaar op «I» om afhechsteken bij het motiefbegin in te schakelen.

Zweefhoogte van de naaivoet instellen

De zweefhoogte van de naaivoet kan, afhankelijk van de stofdikte, van 0 tot max. 7 mm worden ingesteld.

Ingestelde zweefhoogte = stofdikte + gewenste afstand tussen stof en naaivoet in zweefpositie.



> Druk op het symbool «Home».



> Druk op het symbool «Setup-programma».



> Druk op het symbool «Naai-instellingen».



> Druk op het symbool «Toetsen en symbolen programmeren».



> Druk op het symbool «Instelbare zweefhoogte van de naaivoet».
> Draai aan de «Multifunctionele knop boven» of «Multifunctionele knop onder» of druk op de symbolen «-» of «+» om de zweefhoogte in te stellen.

Toets «Motiefeinde» programmeren

Het plaatsen van de naaivoet, het afsnijden van de draad en het automatisch afhechten kan worden geprogrammeerd.



> Druk op het symbool «Home».









> Druk op het symbool «Setup-programma».



> Druk op het symbool «Naai-instellingen».









> Druk op het symbool «Toetsen en symbolen programmeren».

-  > Druk op het symbool «Toets motiefeinde programmeren».
-  > Druk op het symbool «Afhechten» om 4 afhechsteken op dezelfde plaats te naaien.
-  > Druk op het symbool «Aantal afhechsteken wijzigen» om de opeenvolgende afhechsteken in te stellen.
> Druk op de symbolen «-» of «+» om het aantal opeenvolgende afhechsteken te programmeren.
-  > Druk op het symbool «Afhechsteken op dezelfde plaats» om 4 afhechsteken op dezelfde plaats in te stellen.
-  > Druk op het symbool «Draad afsnijden» om het automatisch afsnijden van de draad na het afhechten te deactiveren.
> Druk nogmaals op het symbool «Draad afsnijden» om het automatisch afsnijden van de draad na het afhechten te activeren.
-  > Druk op het symbool «Naaivoet plaatsen» zodat de naaivoet na het afhechten onder blijft.
> Druk nogmaals op het symbool «Naaivoet plaatsen» om de naaivoet na het afhechten omhoog te zetten.
-  > Druk op het symbool «Afhechten» om het automatisch afhechten te deactiveren.
> Druk nogmaals op het symbool «Afhechten» om het automatisch afhechten te activeren.

Toets «Draadafsnijder» programmeren

Het automatisch afhechten, voordat de draad wordt afgesneden, kan worden geprogrammeerd.

-  > Druk op het symbool «Home».
-  > Druk op het symbool «Setup-programma».
-  > Druk op het symbool «Naai-instellingen».
-  > Druk op het symbool «Toetsen en symbolen programmeren».
-  > Druk op het symbool «Toets draadafsnijder programmeren».
-  > Druk op het symbool «Afhechten» om 4 afhechsteken op dezelfde plaats te naaien.
-  > Druk op het symbool «Aantal afhechsteken wijzigen» om de opeenvolgende afhechsteken in te stellen.
> Druk op de symbolen «-» of «+» om het aantal afhechsteken in te stellen.



> Druk op het symbool «Afhechtsteken op dezelfde plaats» om 4 afhechtsteken op dezelfde plaats in te stellen.



> Druk op het symbool «Afhechten» om het automatisch afhechten te deactiveren.
> Druk nogmaals op het symbool «Afhechten» om het automatisch afhechten te activeren.

Naaivoetstand instellen bij naaldstop onder

Als de naald omlaag staat, kunnen 3 verschillende naaivoetstanden worden gekozen: naaivoet omlaag, naaivoet wordt in de zweefpositie gezet en naaivoet op maximale hoogte instellen.



> Druk op het symbool «Home».



> Druk op het symbool «Setup-programma».



> Druk op het symbool «Naai-instellingen».



> Druk op het symbool «Toetsen en symbolen programmeren».



> Druk op het symbool «Naaivoetstand instellen bij naaldstop onder».



> Kies de gewenste naaivoetstand.

Toets «Achteruitnaaien» programmeren

Er kan tussen «Achteruitnaaien» en «Steeksgewijs achteruitnaaien» worden gekozen.



> Druk op het symbool «Home».



> Druk op het symbool «Setup-programma».



> Druk op het symbool «Naai-instellingen».



> Druk op het symbool «Toetsen en symbolen programmeren».



> Druk op het symbool «Toets achteruitnaaien programmeren».



- > Druk op het symbool «Steeksgewijs achteruitnaaien» om steeksgewijs achteruitnaaien in te stellen.
 - Het symbool heeft een wit kader.

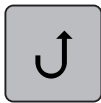

- > Druk op het symbool «Achteruitnaaien» om achteruitnaaien in te stellen.
 - Het symbool heeft een wit kader.

Pedaal programmeren

Als het symbool «Naald omhoog/omlaag» geactiveerd is, wordt de naald bij een druk met de hak op het pedaal omhoog- of omlaaggezet. Als alternatief kan het plaatsen van de naaivoet, het afsnijden van de draad en het automatisch afhechten worden geprogrammeerd.



- > Druk op het symbool «Home».



- > Druk op het symbool «Setup-programma».



- > Druk op het symbool «Naai-instellingen».



- > Druk op het symbool «Pedaal programmeren».

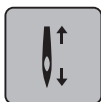

- Het symbool «Naald omhoog/omlaag» is in de basisinstelling geactiveerd.
- Door met de hak op het pedaal te drukken wordt de naald omhoog of omlaag gezet.



- > Druk op het symbool «Hakdruk programmeren» om de hakdruk te programmeren.



- > Druk op het symbool «Afhechten» om 4 afhechtsteken op dezelfde plaats te naaien.

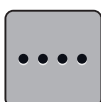

- > Druk op het symbool «Aantal afhechtsteken wijzigen» om de opeenvolgende afhechtsteken in te stellen.
- > Druk op de symbolen «-» of «+» om het aantal afhechtsteken in te stellen.

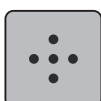

- > Druk op het symbool «Afhechtsteken op dezelfde plaats» om 4 afhechtsteken op dezelfde plaats in te stellen.



- > Druk op het symbool «Afhechten» om het automatisch afhechten door middel van een druk met de hak te deactiveren.
- > Druk opnieuw op het symbool «Afhechten» om het automatisch afhechten door middel van een druk met de hak te activeren.



- > Druk op het symbool «Draad afsnijden» om het automatisch afsnijden te deactiveren.
- > Druk opnieuw op het symbool «Draad afsnijden» om het automatisch afsnijden door middel van een druk met de hak te activeren.



- > Druk op het symbool «Naaivoet plaatsen» zodat de naaivoet door middel van een druk met de hak onder blijft.
- > Druk opnieuw op het symbool «Naaivoet plaatsen» zodat de naaivoet door middel van een druk met de hak boven blijft.

3.2 Borduurinstellingen

Bovendraadspanning instellen

Wijzigingen van de bovendraadspanning in het setup-programma hebben invloed op alle borduurmotieven. De instelling in het setup-programma blijft na het uitschakelen behouden.



- > Druk op het symbool «Home».



- > Druk op het symbool «Setup-programma».



- > Druk op het symbool «Borduurinstellingen».



- > Druk op het symbool «Bovendraadspanning wijzigen».
- > Verplaats de schuifregelaar naar boven of druk op het symbool «+» om de bovendraadspanning te vergroten.
- > Verplaats de schuifregelaar naar beneden of druk op het symbool «-» om de bovendraadspanning te verkleinen.

Maximale borduursnelheid instellen

Met deze functie kan de maximale snelheid gereduceerd worden.



- > Druk op het symbool «Home».



- > Druk op het symbool «Setup-programma».



- > Druk op het symbool «Borduurinstellingen».



- > Druk op het symbool «Maximale snelheid wijzigen».
- > Verplaats de schuifregelaar naar links of druk op het symbool «-» om de maximale steeksnelheid te verkleinen.
- > Verplaats de schuifregelaar naar rechts of druk op het symbool «+» om de maximale steeksnelheid te vergroten.

Positie van borduurmotieven bij het openen vastleggen

Bij het openen van borduurmotieven op de machine worden deze altijd in het borduurraam gecentreerd. Met de schakelaar «Opgeslagen positie borduurmotief herstellen» kan worden ingesteld dat het borduurmotief moet worden geopend op de positie in het borduurraam die in de BERNINA-borduursoftware is gedefinieerd.



> Tik op «Home».



> Druk op het symbool «Setup-programma».



> Druk op het symbool «Borduurinstellingen».



> Druk op het symbool «Borduurmotief centreren».



- > Zet de schakelaar «Opgeslagen positie borduurmotief herstellen» op «I» om het borduurmotief op de opgeslagen positie te openen.
- > Zet de schakelaar «Opgeslagen positie borduurmotief herstellen» op «0» om het borduurmotief gecentreerd in het borduurraam te openen.

Borduurraam afstellen

De borduurraamafstelling houdt in, dat de naald op het midden van het borduurraam wordt afgestemd.

Voorwaarde:

- De borduurmodule is aangesloten.
- Het borduurraam met de passende borduursjabloon is bevestigd.



> Druk op het symbool «Home».



> Druk op het symbool «Setup-programma».



> Druk op het symbool «Borduurinstellingen».



- > Druk op het symbool «Borduurraam afstellen».
- > Zet de naald met behulp van de pijlsymbolen in het beeldscherm precies in het midden van de sjabloon.



> Druk op het symbool «Bevestigen» om de naaldpositie toe te passen.

Stofdikte instellen

Als de stofdikte, bijv. bij badstof, meer dan 4 mm is, is het raadzaam om 7,5 mm of 10 mm te kiezen. Hoe dikker de stof, des te langzamer borduurt de machine. Bij het uitschakelen van de machine worden de aanpassingen naar de basisinstelling van 4 mm (0.15 inch) teruggezet.



> Druk op het symbool «Home».



> Druk op het symbool «Setup-programma».



> Druk op het symbool «Borduurstellingen».



> Druk op het symbool «Stofdikte kiezen».
> Kies de stofdikte.

Functie Garenverwijdering in-/uitschakelen

Om het draadeinde na het afsnijden naar boven en uit de stof te trekken, moet de functie worden ingeschakeld. Bij borduurmotieven met lange steken is het raadzaam de functie garenverwijdering uit te schakelen. Als de afstand tussen naaivoet en borduurraam te klein is, wordt de functie niet uitgevoerd.



> Druk op het symbool «Home».



> Druk op het symbool «Setup-programma».



> Druk op het symbool «Borduurstellingen».



> Druk op het symbool «Garenverwijdering».



> Stel de schakelaar op «I» in om de functie voor garenverwijdering in te schakelen.
> Stel de schakelaar op «0» in om de functie voor garenverwijdering uit te schakelen.

Afhechsteken instellen

Borduurmotieven zijn met of zonder afhechsteken geprogrammeerd. De machine herkent als er geen afhechsteken zijn geprogrammeerd en voegt deze toe.



> Druk op het symbool «Home».



> Druk op het symbool «Setup-programma».



> Druk op het symbool «Borduurstellingen».



> Druk op het symbool «Afhechtsteken aan/uit».



- > Zet de schakelaar rechtsboven op «0» om afhechtsteken aan het begin uit te schakelen.
 - Als een borduurmotief geprogrammeerde afhechtsteken heeft, worden deze genaaid.
 - Als een borduurmotief geen geprogrammeerde afhechtsteken heeft, worden geen afhechtsteken genaaid.
- > Zet de schakelaar rechtsboven op «I» om afhechtsteken aan het begin in te schakelen.
 - Als een borduurmotief geprogrammeerde afhechtsteken heeft, worden deze genaaid.
 - Als een borduurmotief geen geprogrammeerde afhechtsteken heeft, worden afhechtsteken toegevoegd en genaaid.
- > Zet de schakelaar rechtsboven op «0» om afhechtsteken aan het einde uit te schakelen.
 - Als een borduurmotief geprogrammeerde afhechtsteken heeft, worden deze genaaid.
 - Als een borduurmotief geen geprogrammeerde afhechtsteken heeft, worden geen afhechtsteken genaaid.
- > Zet de schakelaar rechtsboven op «I» om afhechtsteken aan het einde in te schakelen.
 - Als een borduurmotief geprogrammeerde afhechtsteken heeft, worden deze genaaid.
 - Als een borduurmotief geen geprogrammeerde afhechtsteken heeft, worden afhechtsteken toegevoegd en genaaid.

Automatisch afsnijden van de draad instellen

De instellingen voor het afsnijden van het garen kunnen individueel worden aangepast. Schakel het afsnijden van de draad na het verwisselen van een garencolor uit (1) of pas de lengte van de sprongsteek aan (3). De machine zal de sprongsteken vanaf de ingestelde lengte afsnijden. Stel eerst in op welke lengte de verbindingsteken moeten worden afgesneden en selecteer vervolgens de steek.



De lengte van de sprongsteek kan van 1 mm tot 15 mm worden ingesteld, de basisinstelling ligt bij 6 mm. Dit betekent, dat alle verbindingsteken die langer dan 6 mm zijn, automatisch worden afgesneden. Als de waarde op 1 mm wordt ingesteld, wordt de draad vaker afgesneden, de borduurtijd wordt langer en aan de onderkant van de stof zijn meer losse draadjes zichtbaar mits bovendien de functie Draadverwijdering is geactiveerd. Aan de bovenkant van de stof zijn dan geen of uitsluitend zeer korte sprongsteken zichtbaar, wat een prachtig borduurresultaat tot gevolg heeft. Het is vooral raadzaam om bij het borduren van tekst het afsnijden naar 1 mm te reduceren, omdat hierbij vaak vele korte sprongsteken ontstaan. Bij andere borduurmotieven (vooral wanneer beide kanten van het borduurmotief zichtbaar zijn) kan het van voordeel zijn om de lengte van het afsnijden niet te zeer te verminderen, zodat aan de onderkant niet te veel losse draadjes zitten, die tijdens het borduurproces worden vastgenaaid en moeilijk te verwijderen zijn.



> Druk op het symbool «Home».



> Druk op het symbool «Setup-programma».



> Druk op het symbool «Borduurstellingen».



> Druk op het symbool «Instellingen voor het afsnijden van de draad».



- > Zet de schakelaar bovenaan het beeldscherm (1) op «0» om het automatisch afsnijden van de draad na een kleurwisseling uit te schakelen.
- > Zet de schakelaar bovenaan het beeldscherm (1) op «I» om het automatisch afsnijden van de draad na een kleurwisseling in te schakelen.
- > Zet de schakelaar midden in het beeldscherm (2) op «I» zodat de machine stopt voor het handmatig afsnijden van de draad.
 - De machine stopt dan na ca. 7 steken en de draad kan handmatig worden afgesneden.
- > Zet de schakelaar midden in het beeldscherm (2) op «0» zodat de machine niet stopt voor het handmatig afsnijden van de draad.
- > Druk op de symbolen «-» of «+» (3) om in te stellen vanaf welke lengte de sprongsteken worden afgesneden.

Maateenheid veranderen

De maateenheid in de borduurmodus kan van mm naar inch worden veranderd. De standaardinstelling is in mm.



> Druk op het symbool «Home».



> Druk op het symbool «Setup-programma».



> Druk op het symbool «Borduurstellingen».



- > Druk op het symbool «Maateenheid veranderen».
- > Druk op het symbool «Inch» (1) om de maateenheid in de borduurmodus in inch te veranderen.

- > Druk op het symbool «mm» (2) om de maateenheid in de borduurmodus in mm te veranderen.



3.3 Persoonlijke instellingen kiezen



- > Druk op het symbool «Home».



- > Druk op het symbool «Setup-programma».



- > Druk op het symbool «Persoonlijke instellingen».



- > Beeldschermkleur en achtergrond instellen.
- > Druk op het tekstveld boven de kleurinstellingen om de begroetingstekst te wijzigen.
- > Voer de begroetingstekst in.
- > Druk op het symbool «ABC» (standaardinstelling) om hoofdletters te gebruiken.
- > Druk op het symbool «abc» om kleine letters te gebruiken.
- > Druk op het symbool «123» om cijfers en wiskundige tekens te gebruiken.
- > Druk op het symbool «@&!» om speciale tekens te gebruiken.
- > Druk op het tekstveld boven het toetsenbord om de volledige tekst te wissen.
- > Druk op het symbool «DEL» om afzonderlijke letters te wissen.



- > Druk op het symbool «Bevestigen» om de tekst over te nemen.



- > Sluit het venster.



- > Druk op het symbool «Home».
 - De begroetingstekst wordt opgeslagen.

3.4 Controlefuncties

Bovendraadcontrole instellen



> Druk op het symbool «Home».



> Druk op het symbool «Setup-programma».



> Druk op het symbool «Controle-instellingen».



- > Zet de schakelaar bovenaan het beeldscherm op «0» om de bovendraadcontrole uit te schakelen.
- > Zet de schakelaar bovenaan het beeldscherm op «I» om de bovendraadcontrole in te schakelen.

Onderdraadcontrole instellen



> Druk op het symbool «Home».



> Druk op het symbool «Setup-programma».



> Druk op het symbool «Controle-instellingen».



- > Zet de schakelaar onderaan het beeldscherm op «0» om de onderdraadcontrole uit te schakelen.
- > Zet de schakelaar onderaan het beeldscherm op «I» om de onderdraadcontrole in te schakelen.

3.5 Geluid instellen



> Druk op het symbool «Home».



> Druk op het symbool «Setup-programma».



> Druk op het symbool «Geluidsinstellingen».



- > Zet de schakelaar (1) op «0» om het geluid geheel uit te schakelen.
- > Zet de schakelaar (1) op «1» om het geluid geheel in te schakelen.
- > Druk in het gedeelte (2) op de symbolen «1 – 4» om bij de selectie van een borduurmotief een van de vier signalen in te schakelen.



- > Druk in het gedeelte (2) op het symbool «Luidspreker» om het signaal bij de selectie van een borduurmotief uit te schakelen.
 - Het symbool «Luidspreker» heeft een wit kader.
- > Druk in het gedeelte (3) op de symbolen «1 – 4» om bij de selectie van functies een van de vier signalen in te schakelen.



- > Druk in het gedeelte (3) op het symbool «Luidspreker» om het signaal bij de selectie van functies uit te schakelen.
 - Het symbool «Luidspreker» heeft een wit kader.



- > Druk in het gedeelte (4) op het symbool «Luidspreker» om het signaal bij gebruik van de BSR-modi uit te schakelen.
 - Het symbool «Luidspreker» heeft een wit kader.
- > Druk in het gedeelte (4) op het symbool «Luidspreker» om het signaal bij gebruik van de BSR-modi in te schakelen.

3.6 Machine-instellingen

Taal kiezen



- > Tik op «Home».



- > Tik op «Setup-programma».



- > Tik op «Machine-instellingen».



- > Tik op «Taalkeuze».
- > Tik op de gewenste taal.

Helderheid beeldscherm instellen

De helderheid van het beeldscherm kan naar wens worden ingesteld.



- > Druk op het symbool «Home».



- > Druk op het symbool «Setup-programma».



- > Druk op het symbool «Machine-instellingen».



- > Druk op het symbool «Helderheid instellen».
- > Verplaats de schuifregelaar bovenaan het beeldscherm naar links of rechts of druk op de symbolen «+» of «-» om de helderheid van het beeldscherm te wijzigen.

Naailicht instellen

De helderheid van het naailicht kan naar wens worden ingesteld.



> Druk op het symbool «Home».



> Druk op het symbool «Setup-programma».



> Druk op het symbool «Machine-instellingen».



> Druk op het symbool «Helderheid instellen».



- > Zet de schakelaar op «0» om het naailicht uit te schakelen.
- > Zet de schakelaar op «I» om het naailicht in te schakelen.
- > Verplaats de schuifregelaar onderaan het beeldscherm naar links of rechts of druk op de symbolen «+» of «-» om de helderheid van het naailicht in te stellen.

Firmwareversie controleren

De firmware- en hardwareversie van de machine worden weergegeven.



> Druk op het symbool «Home».



> Druk op het symbool «Setup-programma».



> Druk op het symbool «Machine-instellingen».



> Druk op het symbool «Informatie».



> Druk op het symbool «Firmware- en hardware-informatie».

Totaal aantal steken controleren

Het totaal aantal steken van de machine, alsmede het aantal steken sinds de laatste door de BERNINA vakhandel uitgevoerde servicebeurt, worden weergegeven.



> Druk op het symbool «Home».



> Druk op het symbool «Setup-programma».



> Druk op het symbool «Machine-instellingen».



> Druk op het symbool «Informatie».



> Druk op het symbool «Firmware- en hardware-informatie».

Dealergegevens invoeren

De contactgegevens van uw BERNINA dealer kunnen worden ingevoerd.



> Druk op het symbool «Home».



> Druk op het symbool «Setup-programma».



> Druk op het symbool «Machine-instellingen».



> Druk op het symbool «Informatie».



> Druk op het symbool «Dealergegevens» om de dealergegevens in te voeren.



> Druk op het symbool «Bedrijfsnaam» om de bedrijfsnaam van de BERNINA-dealer in te voeren.



> Druk op het symbool «Adres» om het adres van de BERNINA-dealer in te voeren.



> Druk op het symbool «Telefoon» om het telefoonnummer van de BERNINA-dealer in te voeren.



> Druk op het symbool «Internet» om de website of het e-mailadres van de BERNINA-dealer in te voeren.

Servicegegevens opslaan

De servicegegevens over de huidige status van de machine kunnen op de BERNINA USB-stick (optioneel accessoire) worden opgeslagen en naar de BERNINA-dealer worden gestuurd.

> Bevestig een BERNINA USB-stick (optioneel accessoire) met voldoende vrije geheugencapaciteit in de USB-aansluiting van de machine.



> Druk op het symbool «Home».



> Druk op het symbool «Setup-programma».



> Druk op het symbool «Machine-instellingen».



> Druk op het symbool «Informatie».



> Druk op het symbool «Servicegegevens».

> Druk op het symbool «LOG».

– Het symbool «LOG» krijgt een witte omlijning.

> Controleer, dat de witte omlijning niet meer wordt weergegeven en verwijder de BERNINA USB-stick (optioneel accessoire).

Naar de basisinstellingen terugzetten

ATTENTIE: Bij deze functie worden alle individueel opgeslagen instellingen gewist.



> Druk op het symbool «Home».



> Druk op het symbool «Setup-programma».



> Druk op het symbool «Machine-instellingen».



> Druk op het symbool «Basisinstellingen».



> Druk op het symbool «Basisinstelling Naaien».



> Druk op het symbool «Bevestigen» om de basisinstellingen voor naaien te herstellen.



> Druk op het symbool «Basisinstellingen Borduren».



> Druk op het symbool «Bevestigen» om de basisinstellingen voor borduren te herstellen.











> Druk op het symbool «Basisinstellingen alles».



> Druk op het symbool «Bevestigen» en start de machine opnieuw om alle basisinstellingen te herstellen.

Persoonlijke gegevens wissen



Niet meer benodigde borduurmotieven kunnen worden gewist, zodat er weer ruimte voor nieuwe borduurmotieven is.

-  > Druk op het symbool «Home».
-  > Druk op het symbool «Setup-programma».
-  > Druk op het symbool «Machine-instellingen».
-  > Druk op het symbool «Basisinstellingen».
-  > Druk op het symbool «Gegevens uit het persoonlijke geheugen wissen».
-  > Druk op het symbool «Bevestigen» om alle gegevens uit het persoonlijke geheugen te wissen.
-  > Druk op het symbool «Persoonlijke borduurmotieven wissen».
-  > Druk op het symbool «Bevestigen» om alle borduurmotieven uit het persoonlijke geheugen te wissen.

Borduurmotieven op de BERNINA USB-stick wissen

Als niet meer benodigde borduurmotieven op de BERNINA USB-stick (optioneel accessoire) zijn opgeslagen, kan de stick op de machine worden aangesloten en de motieven kunnen worden gewist.

- > Bevestig de BERNINA USB-stick (optioneel accessoire) in de USB-aansluiting van de machine.
- > Druk op het symbool «Home».







-  > Druk op het symbool «Home».
-  > Druk op het symbool «Setup-programma».
-  > Druk op het symbool «Machine-instellingen».
-  > Druk op het symbool «Basisinstellingen».
-  > Druk op het symbool «Gegevens van de USB-stick wissen».
-  > Druk op het symbool «Bevestigen» om alle gegevens van de USB-stick (optioneel accessoire) te wissen.

Knoopsgatsledevoet nr. 3A kalibreren

De knoopsgatsledevoet nr. 3A en de machine zijn op elkaar afgestemd en mogen uitsluitend samen worden gebruikt.

Voorwaarde:

- Knoopsgatsledevoet nr. 3A is bevestigd.
- De naald is niet ingeregen.

-  > Druk op het symbool «Home».
-  > Druk op het symbool «Setup-programma».
-  > Druk op het symbool «Machine-instellingen».
-  > Druk op het symbool «Onderhoud/Update».
-  > Druk op het symbool «Knoopsgatsledevoet nr. 3A kalibreren».
-  > Druk op de toets «Start/stop» om het kalibreren te starten.
-  > Sluit het venster na afloop van het kalibreren.

Machine-firmware actualiseren





De actuele firmware van de machine en een gedetailleerde stapsgewijze instructie voor de actualiseringsprocedure kunnen van www.bernina.com worden gedownload. In het algemeen worden persoonlijke gegevens en instellingen bij een firmware-update automatisch overgenomen. Om veiligheidsredenen is het echter raadzaam om de gegevens en instellingen voor een firmware-update op een BERNINA USB-stick (optioneel accessoire) op te slaan. Als persoonlijke gegevens en instellingen bij een firmware-update verloren gaan, kunnen deze naderhand weer naar de machine worden overgebracht.

LET OP

BERNINA USB-stick (optioneel accessoire) wordt te vroeg verwijderd

Firmware wordt niet geactualiseerd en de machine kan niet worden gebruikt.

- > BERNINA USB-stick (optioneel accessoire) pas verwijderen als de actualisering succesvol werd afgesloten.

- > Bevestig de BERNINA USB-stick (optioneel accessoire), FAT32 geformatteerd, met de nieuwe firmwareversie in de USB-aansluiting van de machine.
-  > Druk op het symbool «Home».
-  > Druk op het symbool «Setup-programma».
-  > Druk op het symbool «Machine-instellingen».
-  > Druk op het symbool «Onderhoud/Update».



> Druk op het symbool «Machine updaten».



> Druk op het symbool «Gegevens op USB-stick opslaan».
– Het symbool wordt met een groen vinkje gemarkeerd.



> Druk op het symbool «Update» om de actualisering van de firmware te starten.

Opgeslagen gegevens terughalen

Als persoonlijke gegevens en instellingen na een software-update niet ter beschikking staan, kunnen deze nadien weer naar de machine worden overgebracht.

LET OP

BERNINA USB-stick (speciaal accessoire) wordt te vroeg verwijderd

Opgeslagen gegevens worden niet overgebracht en de machine kan niet worden gebruikt.

> BERNINA USB-stick (speciaal accessoire) pas verwijderen als de opgeslagen gegevens succesvol werden overgebracht.

> Plaats de BERNINA USB-stick met de opgeslagen gegevens en instelling in de USB-aansluiting van de machine.



> Druk op het symbool «Home».



> Druk op het symbool «Setup-programma».



> Druk op het symbool «Machine-instellingen».



> Druk op het symbool «Onderhoud/Update».



> Druk op het symbool «Machine updaten».



> Druk op het symbool «Opgeslagen gegevens naar de machine overbrengen».
– Het symbool wordt met een groen vinkje gemarkeerd.

Draadvanger reinigen

In het hoofdstuk «Onderhoud en reiniging» vindt u stapsgewijze instructies met afbeeldingen.



> Druk op het symbool «Home».



> Druk op het symbool «Setup-programma».



> Druk op het symbool «Machine-instellingen».



> Druk op het symbool «Onderhoud/Update».



> Druk op het symbool «Draadvanger reinigen».
> Reinig de draadvanger volgens de aanwijzingen op de display.

Machine oliën

VOORZICHTIG

Elektrisch aangedreven componenten

Verwondingsgevaar aan de naald en grijper.

> Zet de machine uit en trek de stekker uit het stopcontact.

LET OP

Grijper oliën

Door te veel olie kunnen de stof en het garen vuil worden.

> Na het oliën eerst een proeflapje maken.

In het setup-programma wordt aan de hand van animaties getoond, hoe de machine geolied moet worden. In het hoofdstuk «Onderhoud en reiniging» vindt u stap-voor-stap beschrijvingen met afbeeldingen over dit thema. Gebruik voor het oliën altijd BERNINA olie.



> Druk op het symbool «Home».



> Druk op het symbool «Setup-programma».



> Druk op het symbool «Machine-instellingen».



> Druk op het symbool «Onderhoud/Update».



> Druk op het symbool «Machine oliën».
> Olie de machine volgens de aanwijzingen op de display.

Borduurmodule verpakken

Om de borduurmodule in de originele verpakking te kunnen opbergen, moet de borduurarm eerst in de pakpositie worden gezet, zodat deze niet met de hand verschoven hoeft te worden.

Voorwaarde:

- Borduurmodule is op de machine aangesloten.



> Druk op het symbool «Home».



> Druk op het symbool «Setup-programma».



> Druk op het symbool «Machine-instellingen».



> Druk op het symbool «Onderhoud/Update».



> Druk op het symbool «Pakpositie voor borduurmodule».
> Volg de aanwijzingen op het scherm.

4 Systeeminstellingen

4.1 Tutorial openen

De Tutorial geeft informatie en uitleg over verschillende thema's met betrekking tot naaien en borduren en over de verschillende steken.



- > Druk op het symbool «Home».



- > Druk op het symbool «Tutorial».
- > Kies het gewenste thema om informatie te verkrijgen.

4.2 Naaigids openen

De Naaigids helpt bij beslissingen met betrekking tot naaiprojecten. Na het invoeren van de stof en het gewenste naaiproject worden bijvoorbeeld voorstellen voor de geschikte naald en de passende naaivoet gedaan.



- > Druk op het symbool «Home».



- > Druk op het symbool «Naaigids».
- > Kies de stof die gebruikt wordt.
- > Kies het naaiproject.

4.3 eco-modus toepassen

Als de machine gedurende langere tijd niet wordt gebruikt, kan de eco-modus worden ingeschakeld.



- > Druk op het symbool «Home».



- > Druk op symbool «eco-Modus».
 - Het beeldscherm wordt uitgeschakeld. Het stroomverbruik wordt gereduceerd en het naalicht wordt uitgeschakeld.
- > Druk op het eco-symbool op het beeldscherm om de eco-modus uit te schakelen.
 - De machine is weer gereed voor gebruik.

4.4 Borduurgids openen

De borduurgids geeft advies met betrekking tot borduurprojecten. Na het invoeren van het gewenste borduurproject en de stof wordt bijvoorbeeld advies over de geschikte naald en de passende borduurvoet gegeven.

Voorwaarde:

- De borduurmodus is geactiveerd.



- > Druk op het symbool «Home».



- > Druk op het symbool «Borduurgids».
- > Selecteer een borduurproject.
- > Selecteer een stof waarop het project geborduurd moet worden.

- > Druk op het symbool «Bevestigen».
- Als reeds een borduurtmotief geselecteerd is, verschijnt een waarschuwing, dat dit zal worden vervangen.

4.5 Help openen



- > Venster in de display openen waarvoor hulp nodig is.
- > Druk op het symbool «Help» om de Help-modus te activeren.
- > Druk op het symbool in de display waarvoor hulp nodig is.
 - De Help voor het geselecteerde veld wordt in de display weergegeven.

4.6 Met «clr» alle wijzigingen verwerpen

Alle wijzigingen van de motieven kunnen naar de basisinstelling worden teruggezet. Uitzonderd opgeslagen borduurtmotieven, die in het persoonlijk geheugen werden opgeslagen en de controlefuncties.



- > Druk op het symbool «clr».

5 Creatief naaien

5.1 Overzicht keuzemenu naaien

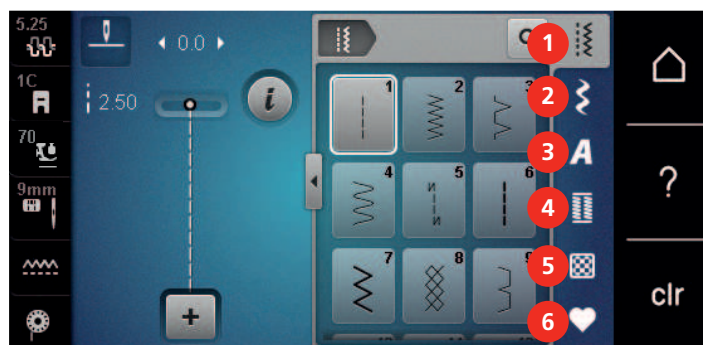

- | | | | |
|---|--------------------|---|----------------------|
| 1 | Nuttige steken | 4 | Knoopsgaten |
| 2 | Decoratieve steken | 5 | Quiltsteken |
| 3 | Alfabetten | 6 | Persoonlijk geheugen |

Steek selecteren

- > Selecteer een steek, alfabet of knoopsgat.
- > Veeg in het gebied met steken, alfabetten of knoopsgaten met de beeldschermen of uw vinger omhoog om meer steken weer te geven.
- > Druk op het symbool «Alle steken weergeven» (1) om de weergave te vergroten.
- > Druk opnieuw op het symbool «Alle steken weergeven» (1) om de weergave te verkleinen.

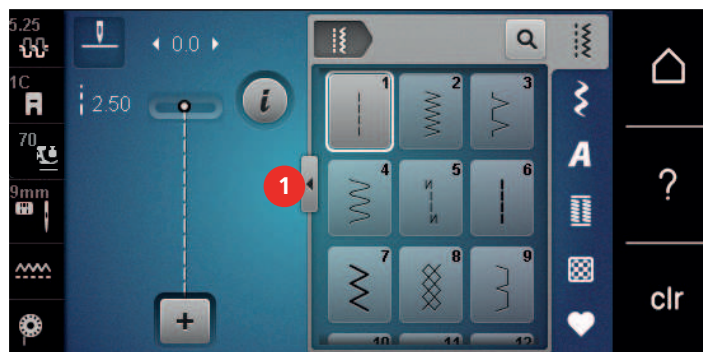

- > Druk op het symbool «Steeknummer invoeren» om het cijfer van de gewenste steek in te voeren.

5.2 BERNINA dubbeltransport



Het is raadzaam om de naaivoetdruk afhankelijk van de stof aan te passen. Hoe dikker de stof des te lager moet de naaivoetdruk zijn.

Met het BERNINA dubbeltransport wordt de stof gelijktijdig aan de boven- en onderkant getransporteerd. Hierdoor worden zelfs gladde en fijne materialen gelijkmatig en zorgvuldig vooruit verplaatst. Strepen en ruiten kunnen door het gelijkmatige transport perfect op elkaar worden afgestemd.

Het BERNINA dubbeltransport wordt vooral bij de volgende naaiprojecten gebruikt:

- Naaien: alle toepassingen bij moeilijke stoffen bijvoorbeeld zomen, ritssluitingen.
- Patchwork: bij exacte streken, quiltblokken en bij decoratieve steken tot 9 mm steekbreedte.
- Applicaties: vastnaaien van bandjes en afwerken met biaisband.

Moeilijk te verwerken stoffen zijn:

- Fluweel, gewoonlijk met de vleug mee.
- Badstof.
- Jersey, vooral dwars t.o.v. de draadrichting.
- Kunstbont of gecoate kunstbont.
- Fleece.
- Gewatteerde stoffen.
- Gestreepte en geruite stoffen.
- Gordijnstoffen met een herhalend motief.

Stroeve stoffen zijn:

- Kunstleer, gecoate stoffen (optimaal met optionele accessoire zigzagnaaivoet nr. 52D met glijzool).

BERNINA dubbeltransport toepassen



Gebruik alleen naaivoeten die aan de achterkant in het midden de uitsparing hebben en met «D» gekenmerkt zijn. Andere naaivoeten die met «D» zijn gekenmerkt worden in de meegeleverde catalogus vermeld.

Dubbeltransport inschakelen

- > Zet de naaivoet omhoog.
- > Bevestig naaivoet met aanduiding «D».
- > Trek de boventransporteur omlaag totdat deze vastklikt.



Dubbeltransport uitschakelen

- > Zet de naaivoet omhoog.
- > Houd de boventransporteur met twee vingers vast, trek deze naar beneden, schuif deze van u af en laat deze langzaam naar boven glijden.



5.3 Snelheid regelen

Met de snelheidsregelaar kan de snelheid traploos worden aangepast.

- > Verschuif de snelheidsregelaar naar links om de snelheid te verlagen.
- > Verschuif de snelheidsregelaar naar rechts om de snelheid te verhogen.

5.4 Bovendraadspanning instellen

De bovendraadspanning wordt automatisch bij de keuze van de steek of het borduurmotief in de basisinstelling gezet.

De bovendraadspanning wordt in de BERNINA fabriek optimaal ingesteld en op de machine getest. Hiervoor wordt als boven- en onderdraad Metrosene-/Seralongaren nr. 100/2 (firma Mettler, Zwitserland) gebruikt.

Als ander naai- of borduurgaren wordt gebruikt, kunnen afwijkingen op de optimale draadspanning ontstaan. Daarom is het soms noodzakelijk om de draadspanning aan het naai- of borduurwerk en de gewenste steek of het borduurmotief aan te passen.

Hoe hoger de bovendraadspanning is ingesteld, des te sterker wordt de bovendraad gespannen en de onderdraad wordt meer in de stof getrokken. Als de bovendraadspanning lager is, wordt de bovendraad minder sterk gespannen en de onderdraad minder in de stof getrokken.

Wijzigingen op de bovendraadspanning hebben invloed op de geselecteerde steek en op alle borduurmotieven. Blijvende wijzigingen van de bovendraadspanning voor de naaimodus (zie pagina 49) en voor de borduurmodus (zie pagina 54) kunnen in het setup-programma worden gemaakt.

Voorwaarde:

- In het setup-programma is de bovendraadspanning gewijzigd.
- > Druk op het symbool «Bovendraadspanning».



- > Verplaats de schuifregelaar met de beeldschermen/vinger om de bovendraadspanning te verhogen of te verlagen.



- > Druk op het geel omlijnde symbool rechts om de basisinstellingen te herstellen.
- > Druk op het geel omlijnde symbool links om de wijzigingen in het **setup-programma** naar de basisinstelling terug te zetten.

5.5 Steek bewerken

Steekbreedte veranderen

- > Draai de «Multifunctionele knop boven» naar links om de steekbreedte te verkleinen.
- > Draai de «Multifunctionele knop boven» naar rechts om de steekbreedte te vergroten.
- > Druk op het symbool «Steekbreedte» (1) om nog meer instellingsopties weer te geven.

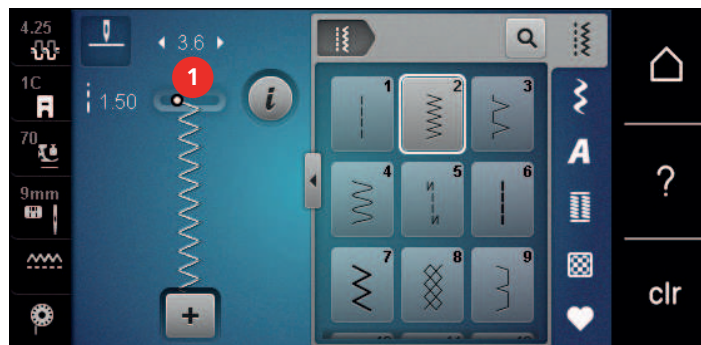

Steeklengte veranderen

- > Draai de «Multifunctionele knop onder» naar links om de steeklengte te verkleinen.
- > Draai de «Multifunctionele knop onder» naar rechts om de steeklengte te vergroten.
- > Druk op het symbool «Steeklengte» (1) om nog meer instellingsopties weer te geven.

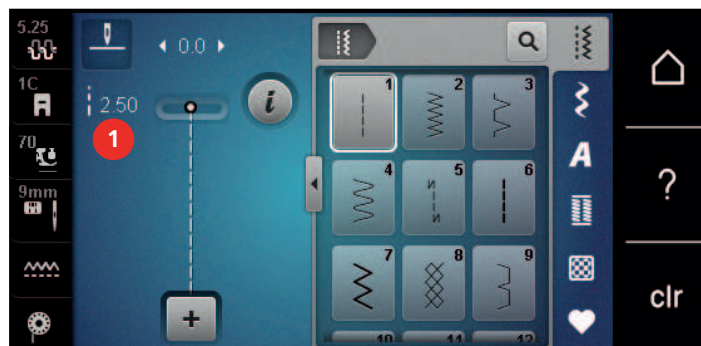

Balans corrigeren

Verschillende stoffen, garens en steunstoffen kunnen de geprogrammeerde steken dermate beïnvloeden, dat deze niet correct worden genaaid. Met de elektronische balans kunnen deze afwijkingen worden gecorrigeerd en kunnen de steken optimaal aan de stof worden aangepast.

- > Selecteer een steek of alfabet.
- > Naai de steek.
- > Druk op het symbool «i»-dialoog.



- > Druk op het symbool «Balans».
 - Een voorbeeld van de steek wordt weergegeven.

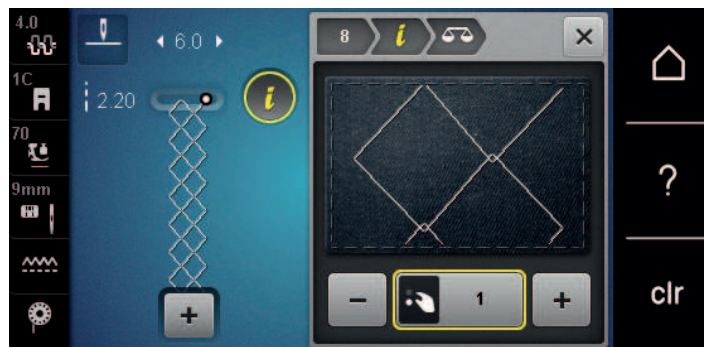

- > Draai aan de «Multifunctionele knop onder» tot het voorbeeld van de steek met de genaaide steek op de stof overeenkomt om de lengterichting van de steek te corrigeren.
- > Gewijzigde balansinstellingen kunnen voor elke steek in het «Persoonlijke geheugen» worden opgeslagen.
- > Gewijzigde balansinstellingen blijven zo lang geldig tot op de «clr toets» wordt gedrukt of de machine wordt uitgezet.

Motiefherhaling

Steken kunnen tot 99x worden herhaald.

- > Selecteer een steek of alfabet.
- > Druk op het symbool «i»-dialoog.



- > Druk op het symbool «Motiefherhaling».
 - Er verschijnt een nieuw beeldscherm.
- > Voer het gewenste aantal steken in.



- > Druk op het symbool «Borduurstellingen».

Zadelsteek instellen

De maximale steeklengte bedraagt 12 mm en de machine naait alleen elke tweede steek.

- > Selecteer een steek.
- > Druk op het symbool «i»-dialoog.

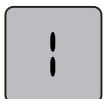

- > Druk op het symbool «Lengtesteek».

Steek spiegelen

- > Selecteer een steek of alfabet.
- > Druk op het symbool «i»-dialog.



- > Druk op het symbool «Spiegelen links/rechts» om de steek van links naar rechts te spiegelen.



- > Druk op het symbool «Spiegelen boven/onder» om de steek in tegenovergestelde naairichting te naaien.

Motieflengte wijzigen

Steeksoorten kunnen langer of korter worden gemaakt.

- > Selecteer een steek of alfabet.
- > Druk op het symbool «i»-dialog.



- > Druk op het symbool «Motieflengte wijzigen».
- > Verplaats de regelschuif met de beeldschermen/vinger om de motieflengte in te stellen.
- > Druk op het symbool «+100%» (1) om de motieflengte in stappen van 100% te vergroten.



Stekentellerfunctie activeren

De stekentellerfunctie kan niet bij alle steken worden geactiveerd. Als bijvoorbeeld de wafelsteek nr. 8 wordt geselecteerd, kan de stekentellerfunctie niet worden gebruikt.

- > Selecteer een steek.
- > Druk op het symbool «i»-dialog.



- > Druk op het symbool «Lengte met stekenteller programmeren».
- > Naai de gewenste lengte.

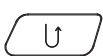

- > Druk op de toets «Achteruitnaaien».
 - Het beeldscherm wisselt naar «Auto» en de geselecteerde steek met de nieuwe lengte blijft behouden tot de machine wordt uitgezet.

Steek met de functie drievoudige steek naaien

Voor een opvallender effect kunnen steken drievoudig worden genaaid. Niet alle steken kunnen met deze functie worden genaaid.

- > Selecteer een steek.
- > Druk op het symbool «i»-dialoog.

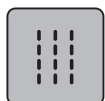

- > Druk op het symbool «Drievoudige steek».

Achteruitnaaien

- > Selecteer een steek of alfabet.
- > Activeer naaldstop onder (permanent) om, als de toets «Achteruitnaaien» wordt gedrukt, direct naar achteruitnaaien om te schakelen.
- > Activeer naaldstop boven (permanent) om nog een steek vooruit te naaien, voordat naar achteruitnaaien wordt omgeschakeld.

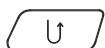

- > Druk op de toets «Achteruitnaaien» en houd deze ingedrukt.

Permanent achteruitnaaien

- > Selecteer een steek of alfabet.
- > Druk op het symbool «i»-dialoog.

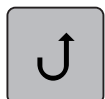

- > Druk op het symbool «Achteruitnaaien» om permanent achteruit te naaien.
 - De machine naait achteruit totdat opnieuw op het symbool «Achteruitnaaien» wordt gedrukt.

Steeksgewijs achteruitnaaien

- > Selecteer een steek of alfabet.
- > Druk op het symbool «i»-dialoog.



- > Druk op het symbool «Steeksgewijs achteruitnaaien» om de laatste 200 steken steeksgewijs achteruit te naaien.

5.6 Steken combineren

Overzicht combinatiemodus



- | | | | |
|---|--|---|--------------------------------------|
| 1 | Steekbreedte van de geactiveerde steek | 3 | Combinatiemodus/Enkelmodus |
| 2 | Steeklengte van de geactiveerde steek | 4 | Afzonderlijke steek in de combinatie |

Steekcombinatie samenstellen

In de combinatiemodus kunnen steken en alfabetten naar wens worden gecombineerd. Door de combinatie van willekeurige alfabetletters kan bijvoorbeeld het woord BERNINA worden samengesteld.



- > Druk op het symbool «Enkelmodus/Combinatiemodus».
- > Selecteer de gewenste steek.



- > Druk nogmaals op het symbool «Enkelmodus/Combinatiemodus» om naar de enkelmodus terug te gaan.

Steekcombinatie opslaan

Om individuele steekcombinaties opnieuw te kunnen gebruiken, kunnen deze in de map «Persoonlijk geheugen» worden opgeslagen.

- > Maak een steekcombinatie.
- > Druk op het symbool «Persoonlijk geheugen».





- > Druk op het symbool «Steek opslaan»-.





- > Druk op het symbool «Bevestigen» of op het geel omlijnde vakje om de steekcombinatie op te slaan.



Steekcombinatie openen

-  > Druk op het symbool «Enkelmodus/Combinatiemodus».
-  > Druk op het symbool «Persoonlijk geheugen».
-  > Druk op het symbool «Opslagen combinatie openen».
- > Selecteer de steekcombinatie.

Steekcombinatie vervangen

- > Maak een steekcombinatie.
-  > Druk op het symbool «Persoonlijk geheugen».
-  > Druk op het symbool «Steek opslaan».
- > Selecteer de steekcombinatie die vervangen moet worden.
-  > Druk op het symbool «Bevestigen» om de steekcombinatie te vervangen.

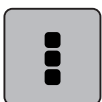
Steekcombinatie wissen

- > Maak een steekcombinatie.
-  > Druk op het symbool «i»-dialog.
-  > Druk op het symbool «Complete combinatie bewerken».
-  > Druk op het symbool «Wissen».
-  > Druk op het symbool «Bevestigen».

Afzonderlijke steek bewerken

- > Maak een steekcombinatie.
- > Druk met de beeldschermen/vinger op de gewenste plaats (1) in de steekcombinatie om een afzonderlijke steek te selecteren.



-  > Druk op het symbool «i»-dialog om de afzonderlijke steek te bewerken.

Afzonderlijke steek wissen

- > Maak een steekcombinatie.
- > Druk met de beeldschermen/vinger op de gewenste plaats (1) in de steekcombinatie om een afzonderlijke steek te selecteren.



- > Druk op het symbool «i»-dialog.



- > Druk op het symbool «Wissen» om de afzonderlijke steek te wissen.

of

- > Druk met de beeldschermen/vinger op de gewenste steek (1) in de steekcombinatie, houd deze ingedrukt en veeg de steek naar buiten.
 - De steek wordt gewist.

Afzonderlijke steek toevoegen

De nieuwe steek wordt altijd **onder** de geselecteerde steek toegevoegd.

- > Maak een steekcombinatie.
- > Druk met de beeldschermen/vinger op de gewenste plaats (1) in de steekcombinatie om een afzonderlijke steek te selecteren.



- > Selecteer een nieuwe steek.

Steeklengte en -breedte aanpassen

De lengte en breedte van afzonderlijke steken in een steekcombinatie kunnen aan de langste en breedste steek van de steekcombinatie worden aangepast.



- > Maak een steekcombinatie.
- > Druk op het symbool «i»-dialog.

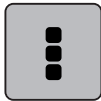

- > Druk op het symbool «Complete combinatie bewerken».



- > Druk op het symbool «Totale steeklengte» (1).
- > Druk op het symbool «Lengte in een combinatie aanpassen» (2).
 - De lengtes van de steken worden aan de lengte van de langste steek in de combinatie aangepast.



- > Druk op het symbool «Steekbreedte» (3).
- > Druk op het symbool «Breedte in een combinatie aanpassen» (4).
 - De breedtes van alle steken worden aan de breedte van de breedste steek in de combinatie aangepast.

Daarnaast kunnen de lengte en de breedte van de steekcombinatie proportioneel worden vergroot of verkleind.

- > Draai de «Multifunctionele knop boven» naar links om de breedte van de steekcombinatie proportioneel te verkleinen.
- > Draai de «Multifunctionele knop boven» naar rechts om de breedte van de steekcombinatie proportioneel te vergroten.
- > Draai de «Multifunctionele knop onder» naar links om de lengte van de steekcombinatie proportioneel te verkleinen.
- > Draai de «Multifunctionele knop onder» naar rechts om de lengte van de steekcombinatie proportioneel te vergroten.

Steekcombinatie spiegelen

- > Maak een steekcombinatie.
- > Druk op het symbool «i»-dialoog.

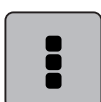

- > Druk op het symbool «Complete combinatie bewerken».



- > Druk op het symbool «Spiegelen links/rechts» om de complete steekcombinatie van links naar rechts te spiegelen.
- > Druk nogmaals op het symbool «Spiegelen links/rechts» om de aanpassingen naar de basisinstelling terug te zetten.

Steekcombinatie onderverdelen

Een steekcombinatie kan in verschillende segmenten worden onderverdeeld. De onderverdeling wordt **onder** de cursor gezet. Alleen het segment, waarin de cursor zich bevindt, wordt genaaid. Om een ander segment te naaien, moet de cursor in dit gedeelte worden gezet.

- > Maak een steekcombinatie.
- > Selecteer met de beeldschermen/vinger de gewenste plaats in de steekcombinatie waar de onderverdeling moet plaatsvinden.
- > Druk op het symbool «i»-dialoog.

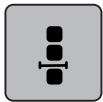

- > Druk op het symbool «Combinatie bij cursorpositie bewerken».

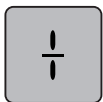

- > Druk op het symbool «Combinatie onderverdelen».

Steekcombinatie onderbreken

Een steekcombinatie kan op verschillende plaatsen worden onderbroken. De onderbreking wordt **onder** de cursor gezet.

- > Maak een steekcombinatie.
- > Selecteer met de beeldschermen/vinger de gewenste plaats in de steekcombinatie waar de onderbreking moet plaatsvinden.
- > Druk op het symbool «i»-dialoog.

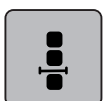

- > Druk op het symbool «Combinatie bij cursorpositie bewerken».

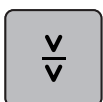

- > Druk op het symbool «Combinatie onderbreken».
- > Naai het eerste segment en leg de stof opnieuw onder de naaivoet.

Steekcombinatie afhechten

- > Maak een steekcombinatie.
- > Selecteer met de beeldschermen/vinger de gewenste plaats in de steekcombinatie waar deze afgehecht moet worden.
- > Druk op het symbool «i»-dialoog.

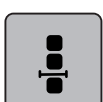

- > Druk op het symbool «Combinatie bij cursorpositie bewerken».



- > Druk op het symbool «Afhechten».
- Elke steek in de steekcombinatie kan bij het begin of het einde worden afgehecht.

Motiefherhaling



- > Maak een steekcombinatie.
- > Druk op het symbool «i»-dialoog.

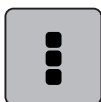

- > Druk op het symbool «Complete combinatie bewerken».



- > Druk één keer op het symbool «Steekherhaling» om de steekcombinatie te herhalen.
- > Druk herhaaldelijk op het symbool «Steekherhaling» om de steekcombinatie tot 9 keer te herhalen.
- > Druk lang op het symbool «Steekherhaling» of op het symbool «clr» om de steekherhaling uit te schakelen.

5.7 Steken beheren

Steekinstellingen opslaan



- > Selecteer een steek, alfabet of knoopsgat.
- > Druk op het symbool «i»-dialoog.
- > Pas de steek, het alfabet of het knoopsgat aan.



- > Druk op het symbool «Steekinstellingen opslaan» om alle aanpassingen blijvend op te slaan.



- > Druk op het symbool «Terug naar de basisinstelling» om alle aanpassingen te verwijderen.

Steken in het persoonlijke geheugen opslaan

In het archief «Persoonlijk geheugen» kan een willekeurig aantal en ook individueel aangepaste steken worden opgeslagen.

- > Selecteer een steek, alfabet of knoopsgat.
- > Pas de steek aan.
- > Druk op het symbool «Persoonlijk geheugen».



- > Druk op het symbool «Steek opslaan».
- > Selecteer de map waarin de steek moet worden opgeslagen.



- > Druk op het symbool «Bevestigen».

Steken in het persoonlijke geheugen vervangen

Voorwaarde:

- Er zijn steken in het persoonlijke geheugen opgeslagen.

- > Selecteer een steek, alfabet of knoopsgat.
- > Pas de steek aan.
- > Druk op het symbool «Persoonlijk geheugen».



- > Druk op het symbool «Steek opslaan».
- > Selecteer de map waarin de steek, die vervangen moet worden, werd opgeslagen.
- > Selecteer de steek die vervangen moet worden.



- > Druk op het symbool «Bevestigen».

Steken in het persoonlijke geheugen openen

Voorwaarde:

- Er zijn steken in het persoonlijke geheugen opgeslagen.

- > Druk op het symbool «Persoonlijk geheugen».



- > Druk op het symbool «Steek laden».
- > Selecteer de map waarin de steek is opgeslagen.
- > Selecteer een steek.

Steken in het persoonlijke geheugen wissen

Voorwaarde:

- Er zijn steken in het persoonlijke geheugen opgeslagen.

- > Druk op het symbool «Persoonlijk geheugen».



- > Druk op het symbool «Wissen».
- > Selecteer de map waarin de steek is opgeslagen.
- > Selecteer een steek.



- > Druk op het symbool «Bevestigen» om de steek te wissen.

Steken op de BERNINA USB-stick opslaan

Op de BERNINA USB-stick kan een willekeurig aantal en ook individueel aangepaste steken worden opgeslagen.

- > Selecteer een steek, alfabet of knoopsgat.
- > Pas de steek aan.
- > Druk op het symbool «Persoonlijk geheugen».



- > Druk op het symbool «Steek opslaan».
- > Bevestig de BERNINA USB-stick (optioneel accessoire) in de USB-aansluiting van de machine.



- > Druk op het symbool «USB-stick».



- > Druk op het symbool «Bevestigen».

Steken van de BERNINA USB-stick laden



- > Druk op het symbool «Persoonlijk geheugen».



- > Druk op het symbool «Steek laden».
- > Druk op het symbool (1).

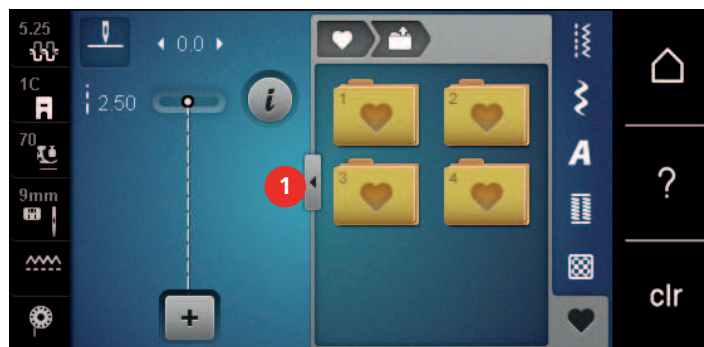

- > Bevestig de BERNINA USB-stick (optioneel accessoire) in de USB-aansluiting van de machine.
- > Druk op het symbool «USB-stick».
- > Selecteer de gewenste steek.

Steken van de BERNINA USB-stick wissen



- > Druk op het symbool «Persoonlijk geheugen».



- > Druk op het symbool «Wissen».
- > Bevestig de BERNINA USB-stick (optioneel accessoire) in de USB-aansluiting van de machine.
- > Selecteer de steek die gewist moet worden.



- > Druk op het symbool «Bevestigen».

5.8 Afhechten

Met het symbool «Afhechten» afhechten

Elke steek in de steekcombinatie kan bij het begin of het einde worden afgehecht.



- > Druk op het symbool «i»-dialog.



- > Druk voor naaibegin op het symbool «Afhechten».
 - De steek/steekcombinatie wordt bij naaibegin met 4 steken afgehecht.
- > Druk tijdens het naaien op het symbool «Afhechten».
 - De steek of de geactiveerde steek in de steekcombinatie wordt aan het einde met 4 steken afgehecht.

Met de toets «Motiefeinde» afhechten

De toets «Motiefeinde» kan met verschillende functies worden geprogrammeerd.



- > Druk voor of tijdens het naaien op de toets «Motiefeinde».
 - Een stopsymbool geeft tijdens het naaien weer, dat de functie geactiveerd is en dat de steek of de geactiveerde steek in de steekcombinatie aan het einde met het aantal geprogrammeerde steken automatisch wordt afgehecht.

5.9 Stoflagen aanpassen

Als de naaivoet schuin tegen een dikke naad ligt, kunnen de tandjes van de transporteur de stof niet goed pakken. Het naaiproject kan niet goed worden geleid.

- > Om het verschil in hoogte te compenseren, moeten 1 – 3 nivelleerplaatjes achter de naald onder de naaivoet worden gelegd.

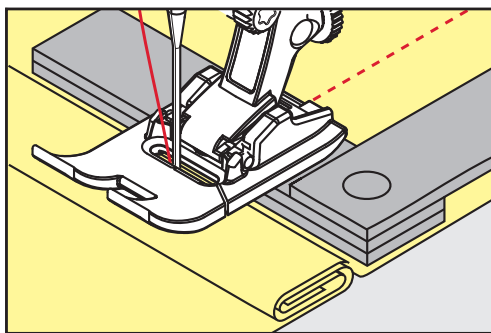

- De naaivoet ligt nu horizontaal op het naaiproject.
- > Schuif 1 – 3 nivelleerplaatjes aan de voorkant onder de naaivoet, tot dicht aan de naald. Zo wordt het hoogteverschil gecompenseerd.

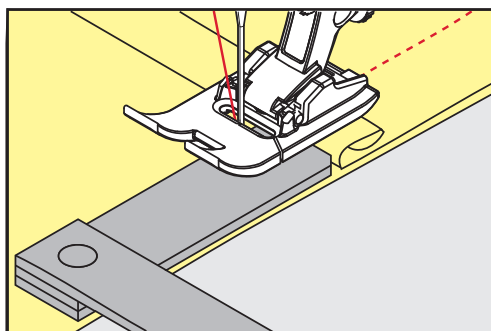

- De naaivoet ligt nu horizontaal op het naaiproject.
- > Naai verder tot de naaivoet de dikke naad helemaal is gepasseerd.
- > Neem de nivelleerplaatjes weg.

5.10 Hoeken naaien

Bij het naaien van hoeken wordt de stof niet zo goed getransporteerd, omdat maar een gedeelte van de stof op de transporteur ligt. Met behulp van de nivelleerplaatjes kan de stof toch gelijkmatig worden getransporteerd.

- > Stop bij de stofrand met naaldstand onder.
- > Zet de naaivoet omhoog.
- > Draai de stof in de gewenste richting.
- > Leg 1 – 3 nivelleerplaatjes aan de rechterkant van de naaivoet dicht tegen het naaiproject.

- > Zet de naaivoet omlaag.

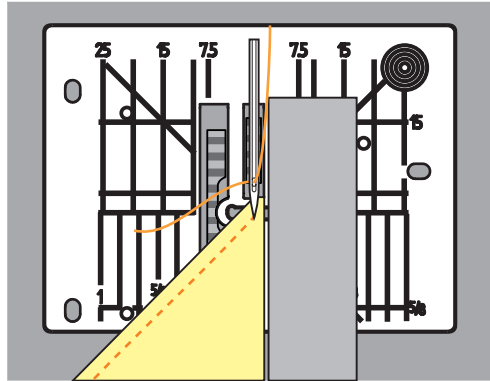









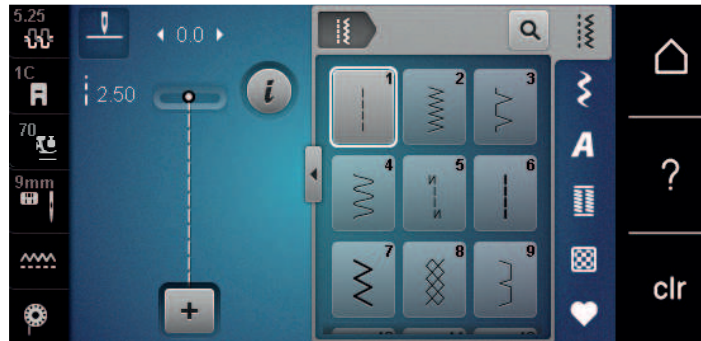



- > Naai verder tot het naaiproject weer op de transporteur ligt.



















6 Nuttige steken

6.1 Overzicht nuttige steken



Steken	Steek-nummer	Naam	Beschrijving
	1	Rechte steek	Aan elkaar naaien en doorstikken.
	2	Zigzag	Verstevigen van naden, afwerken van randen, naaien van rekbare naden en aanzetten van inzetsels van kant.
	3	Vari-overlock	Aan elkaar naaien en gelijktijdig afwerken van rekbare stoffen.
	4	Boognaad	Stoppen met boognaad, stof verstellen, stofranden verstevigen.
	5	Afhechtprogramma	Naadbegint en naadeinde met rechte steken afhechten.
	6	Drievoudige rechte steek	Voor duurzame naden in stevige stoffen, zichtbare zoom en zichtbare naad.
	7	Drievoudige zigzag	Voor duurzame naden in stevige stoffen, zichtbare zoom en zichtbare naad.
	8	Wafelsteek	Voor rekbare stoffen en zomen. Wordt ook met elastiegaren gebruikt.
	9	Blindzoom	Blindzoom, schelpzoom-effect in zachte jersey en fijne stoffen, decoratieve naad.
	10	Dubbele overlock	Aan elkaar naaien en gelijktijdig afwerken van rekbare stoffen.
	11	Super-stretchsteek	Voor zeer rekbare open naden. Voor alle soorten kleding.

Steken	Steek-nummer	Naam	Beschrijving
	12	Rimpelsteek	Voor de meeste soorten stof; elastiek innaaien, stofranden die tegen elkaar liggen, decoratieve naden.
	13	Stretch-overlock	Aan elkaar naaien en gelijktijdig afwerken van rekbaar stoffen.
	14	Tricotsteek	Zichtbare zoom, zichtbare naad in ondergoed, truien, tricot verstellen.
	15	Universele steek	Voor stevige stoffen zoals vilt en leer. Platte verbindingsnaad, zichtbare zoom, elastiek aannaaien of decoratieve naad.
	16	Gestikte zigzag	Stofranden afwerken en verstevigen, elastiek aanzetten, decoratieve naad.
	17	Lycrasteek	Voor lycra-stof; platte verbindingsnaad, zichtbare zoom, elastiek aannaaien of decoratieve naad.
	18	Stretchsteek	Voor zeer rekbaar stoffen, open naad in sportkleding.
	19	Verstevigde overlock	Voor middelzware rekbaar materialen en badstof. Overlocknaad of platte verbindingsnaad.
	20	Brei-overlock	Aan elkaar naaien en gelijktijdig afwerken van met de hand en machinaal gebreide stoffen.
	21	Rijgsteek	Voor naden en zomen.
	22	Eenvoudig stopprogramma	Stoppen van gaten en versleten plekken.
	23	Verstevigd stopprogramma	Verstevigen van gestopte plekken en versleten stof.
	24	Trensprogramma	Zakopeningen verstevigen, riemlusjes aanzetten.
	25	Trensprogramma	Zakopeningen verstevigen, riemlusjes aanzetten, ritssluiting en naadeinden afhechten.
	26	Grote vliegsteek	Zakopeningen, ritssluitingen en splitjes in middelzware tot zware stoffen verstevigen.

Steken	Steek-nummer	Naam	Beschrijving
	27	Kleine vliegsteek	Zakopeningen, ritsluitingen en splitjes in fijne tot middelzware stoffen verstevigen.
	29	Blindzoom smal	Voor blindzomen in fijne stoffen.
	31	Drievoudige rechte steek met zadelsteek	Voor duurzame naden in stevige stoffen, zichtbare zoom en zichtbare naad.
	32	Eenvoudige rechte steek	Als verbindingssteek in een combinatie.
	33	Drie eenvoudige rechte steken	Als verbindingssteken in een combinatie.
	34	Stopsteek	Voor het stoppen met boognaad in combinatie met de functie «Permanent achteruitnaaien».
	35	Open overlocksteek	Voor het aan elkaar naaien en tegelijkertijd afwerken van rekbare stoffen met verstevigde rand.
	36	Overlock	Voor middelzware gebreide stoffen.
	37	Verstevigde overlocksteek	Voor het gelijktijdig aan elkaar naaien, afwerken en verstevigen van rekbare stoffen.
	38	Kettingsteek	Decoratieve en verstevigde steek voor de meeste geweven stoffen.
	39	Coversteek-effect	Voor het naaien van decoratieve naden en zomen in stevige rekbare en geweven stoffen.
	40	Coversteek-effect	Voor het naaien van decoratieve naden en zomen in stevige rekbare en geweven stoffen.

6.2 Rechte steek

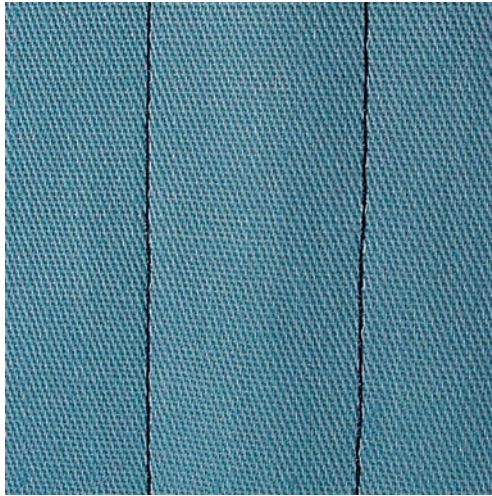

Steeklengte aan het naaiproject aanpassen, bijv. voor spijkerstof lange steken (ca. 3 – 4 mm), voor fijne stoffen korte steken (ca. 2 – 2.5 mm). Steeklengte aan de garendikte aanpassen, bijv. bij het doorstikken met Cordonnet lange steken (ca. 3 – 5 mm).

Voorwaarde:

- Terugtransportvoet nr. 1C/1D is bevestigd.



- > Druk op het symbool «Nuttige steken».
- > Selecteer rechte steek nr. 1.

6.3 Automatisch afhechtprogramma

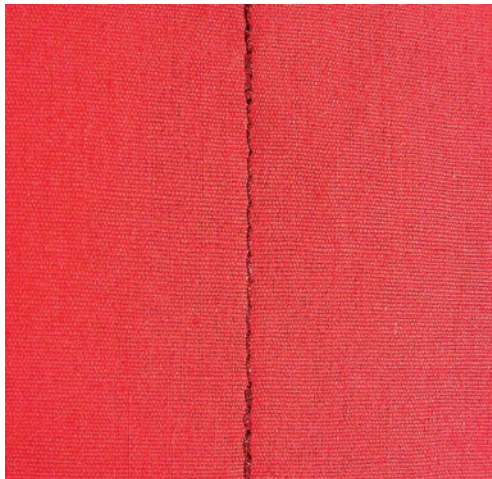

Door het vastgelegde aantal van 6 vooruit en 6 achteruit genaaide steken wordt gelijkmatig afgehecht.

Voorwaarde:

- Terugtransportvoet nr. 1C is bevestigd.



- > Druk op het symbool «Nuttige steken».
- > Selecteer het afhechtprogramma nr. 5.
- > Druk op het pedaal.

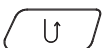

- De machine hecht automatisch af.
- > Naai de naad op de gewenste lengte.
- > Druk op de toets «Achteruitnaaien».
- De machine hecht automatisch af en stopt aan het einde van het afhechtprogramma.

6.4 Rits inzetten

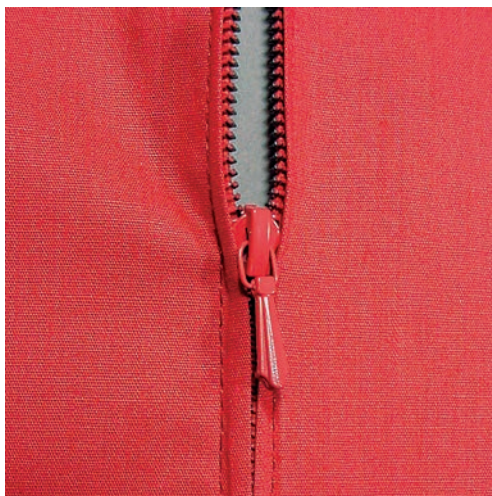

Het is mogelijk, dat de stof bij naadbegint niet goed wordt getransporteerd. Het is daarom raadzaam de draden bij naadbegint goed vast te houden of het naaiproject gedurende enkele steken lichtjes naar achteren te trekken of eerst 1 – 2 cm achteruit te naaien.



- > Bevestig de terugtransportvoet nr. 1C.
- > Druk op het symbool «Nuttige steken».
- > Selecteer rechte steek nr. 1.
- > Naai de naad tot aan het begin van de ritsluiting.
- > Naai de afhechtsteken.
- > Sluit de opening voor de rits met lange steken.
- > Werk de naadtoeslag af.
- > Strijk de naad open.
- > Maak de opening voor de ritsluiting weer open.
- > Rijg de rits zodanig onder de stof, dat de stofranden in het midden van de rits tegen elkaar liggen.
- > Open de ritsluiting enkele centimeters.
- > Bevestig ritsvoet nr. 4D.
- > Zet de naaldstand naar rechts.
- > Gebruik de kniehevel om de naaivoet omhoog te zetten en het naaiproject onder de naaivoet te leggen.
- > Begin linksboven met naaien.
- > Geleid de naaivoet zodanig, dat de naald langs de tandjes van de rits steekt.
- > Stop voor het lipje van de rits met naaldstand onder.
- > Zet de naaivoet omhoog.
- > Sluit de rits.
- > Naai verder en stop voor het einde van de split met naaldstand onder.
- > Zet de naaivoet omhoog en draai het naaiproject.
- > Naai tot de andere kant van de rits, stop met naaldstand onder.
- > Zet de naaivoet omhoog en draai het naaiproject.
- > Naai aan de andere kant van onder naar boven.

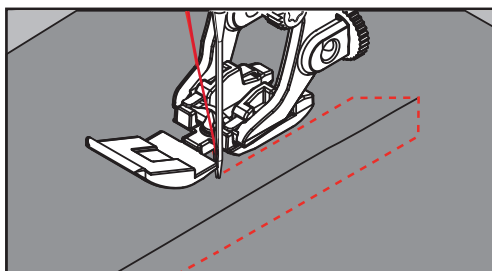

6.5 Rits aan beide kanten van onder naar boven inzetten

Voor stoffen met een vleug, zoals fluweel, is het raadzaam de rits aan beide kanten van onder naar boven in te zetten.



Gebruik bij dicht geweven of harde stoffen een naald nr. 90 – 100. Hiermee ontstaat een mooie steek.



- > Bevestig de terugtransportvoet nr. 1C.
- > Druk op het symbool «Nuttige steken».
- > Selecteer rechte steek nr. 1.
- > Naai de naad tot aan het begin van de ritssluiting.
- > Naai de afhechsteken.
- > Sluit de opening voor de rits met lange steken.
- > Werk de naadtoeslag af.
- > Strijk de naad open.
- > Maak de opening voor de ritssluiting weer open.
- > Rijg de rits zodanig onder de stof, dat de stofranden in het midden van de rits tegen elkaar liggen.
- > Bevestig ritsvoet nr. 4D.
- > Zet de naaldstand naar rechts.
- > Gebruik de kniehevel om de naaivoet omhoog te zetten en het naaiproject onder de naaivoet te leggen.
- > Begin bij het einde van de rits in het midden van de naad met naaien.
- > Naai schuin naar de rij tandjes van de rits.
- > Naai de eerste kant (1) van onder naar boven.
- > Stop voor het lipje van de rits met naaldstand onder.
- > Zet de naaivoet omhoog.
- > Open de rits tot achter de naaivoet.
- > Zet de naaivoet omlaag en naai verder.
- > Zet de naaldstand naar links.
- > Naai de tweede kant (2) op dezelfde wijze van onder naar boven.

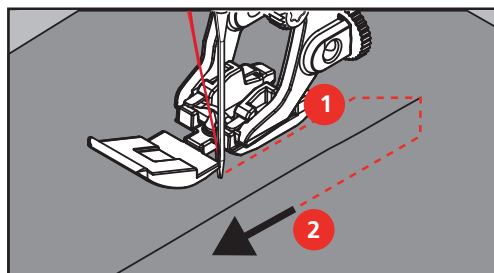

6.6 Drievoudige rechte steek

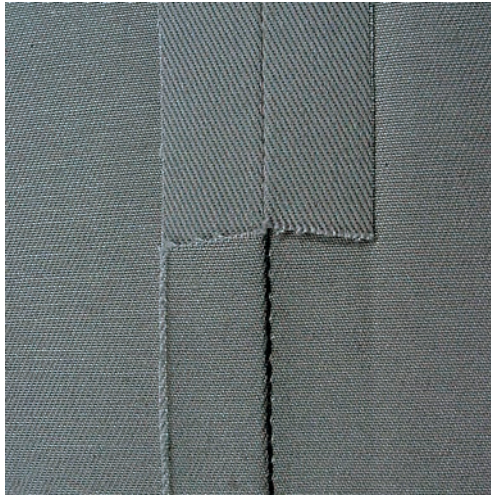

De drievoudige rechte steek is vooral geschikt voor duurzame naden en voor hard en dicht geweven materiaal zoals spijkerstof en ribfluweel. Bij hard of zeer dicht geweven materiaal is het raadzaam de jeansvoet nr. 8 (optioneel accessoire) te bevestigen. Deze vergemakkelijkt het naaien van bijv. spijkerstof of zeildoek. Voor decoratief doorstikken kan bovendien de steeklengte worden vergroot.

- > Bevestig de terugtransportvoet nr. 1C/1D.
- > Druk op het symbool «Nuttige steken».
- > Selecteer de drievoudige rechte steek nr. 6.



6.7 Drievoudige zigzag

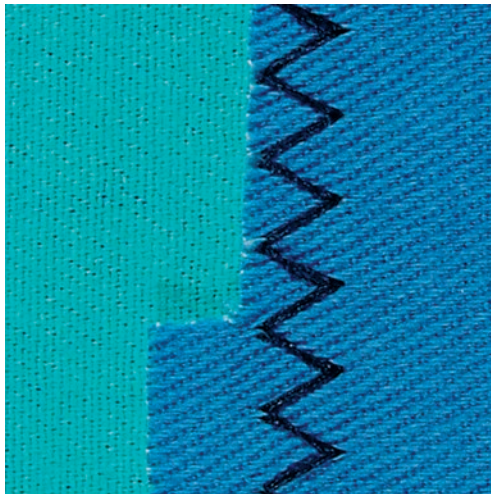

Voor stevig materiaal, vooral spijkerstof, bekleding voor ligstoelen, luifels. Zomen in kleding die vaak wordt gewassen. We adviseren om de zoomrand eerst af te werken.

- > Bevestig de terugtransportvoet nr. 1C/1D.
- > Druk op het symbool «Nuttige steken».
- > Kies de drievoudige zigzag nr. 7.



6.8 Handmatig stoppen

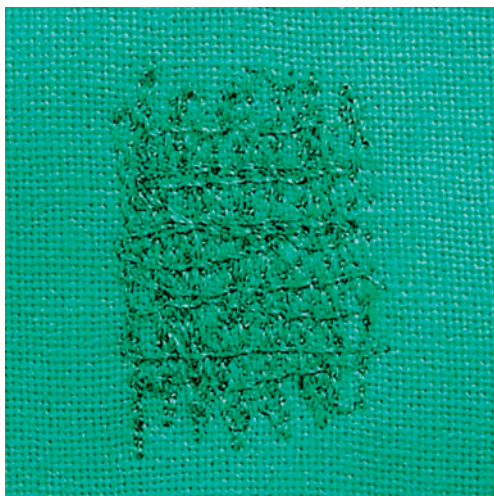

Voor het stoppen van gaten of versleten plekken in elk materiaal.

Als het garen bovenop de stof schijnt te liggen en de steek niet mooi is, moet het naaiwerk langzamer worden geleid. Als knoopjes aan de onderkant van de stof ontstaan, moet het naaiwerk sneller worden geleid. Bij draadbreek moet het naaiwerk gelijkmatiger worden geleid.



- > Bevestig de stopvoet nr. 9 (optioneel accessoire).
- > Druk op het symbool «Nuttige steken».
- > Selecteer rechte steek nr. 1.
- > Zet de transporteur omlaag.
- > Bevestig de aanschuiftafel.
- > Span de stof in de borduurring (optioneel accessoire).
 - Het gedeelte dat gestopt wordt, blijft gelijkmatig gespannen en vervormt niet.
- > Werk van links naar rechts, geleid het naaiwerk gelijkmatig met de hand en zonder druk.
- > Verander van richting met ronde bewegingen, zodat er geen gaatjes ontstaan en het garen niet breekt.
- > Naai de rijen op onregelmatige lengtes, de draad verdwijnt dan als het ware in de stof.

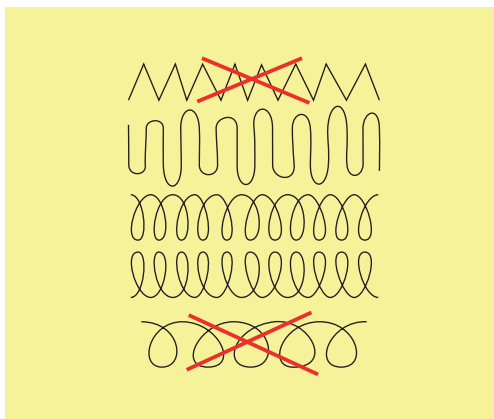

- > Naai de eerste spandraden niet te dicht op elkaar en naai over de beschadigde plek uit.

- > Naai een onregelmatig lange rand.

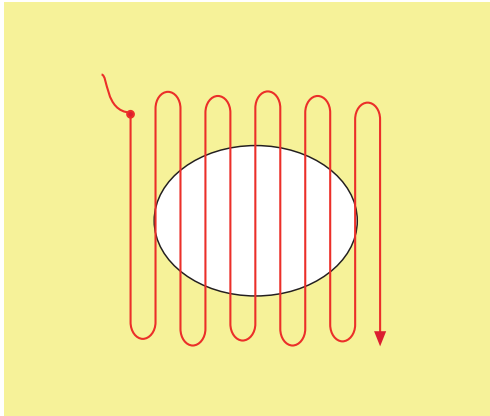

- > Draai het naaiwerk 90°.
- > Naai over de eerste spandraden, ook hier niet te dicht op elkaar.

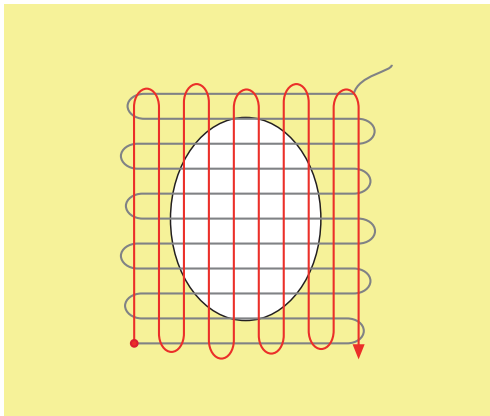

- > Draai het naaiwerk 180°.
- > Naai nogmaals losjes een rij steken.

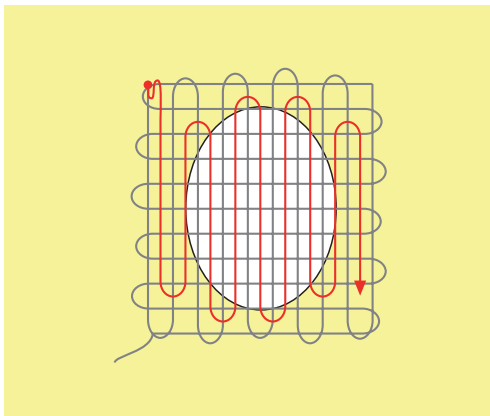

6.9 Automatisch stoppen



Het eenvoudige stopprogramma nr. 22 is vooral geschikt voor het snel stoppen van versleten plekken of scheuren. Het is raadzaam een fijne stof of dun verstevigingsmateriaal onder de beschadigde plek te leggen of te plakken. Het eenvoudige stopprogramma nr. 22 vangt de lengtedraden in alle materialen. Als de stof scheeft trekt, kan met de balans worden gecorrigeerd.



- > Bevestig de terugtransportvoet nr. 1C of knoopsgatsledevoet nr. 3A.
- > Druk op het symbool «Nuttige steken».
- > Selecteer het eenvoudige stopprogramma nr. 22.
- > Span fijne stoffen in een stopring (optioneel accessoire).
 - Het gedeelte dat gestopt wordt, blijft gelijkmatig gespannen en vervormt niet.
- > Naaibegin is linksboven.
- > Naai de eerste lengte.
- > Zet de machine stil.

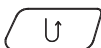

- > Druk op de toets «Achteruitnaaien».
 - De lengte is geprogrammeerd.
- > Naai het stopprogramma verder af.
 - De machine stopt automatisch.

6.10 Verstevigd automatisch stoppen



Het verstevigde stopprogramma nr. 23 is vooral geschikt voor het snel stoppen van versleten plekken of scheuren. Het verstevigde stopprogramma nr. 23 vervangt de lengtedraden in alle materialen.



Als het stopprogramma niet de complete versleten plek bedekt, moet de stof worden verschoven en het stopprogramma nogmaals worden genaaid. De lengte is geprogrammeerd en kan een willekeurig aantal keren worden herhaald.



- > Bevestig knoopsgatsledevoet nr. 3A.
- > Druk op het symbool «Nuttige steken».
- > Selecteer het verstevigde stopprogramma nr. 23.
- > Span fijne materialen in een stopring (optioneel accessoire).
 - Het gedeelte dat gestopt wordt, blijft gelijkmatig gespannen en vervormt niet.
- > Naaibegin is linksboven.
- > Naai de eerste lengte.
- > Zet de machine stil.

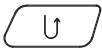

- > Druk op de toets «Achteruitnaaien».
 - De stoplengte is geprogrammeerd.
- > Naai het stopprogramma verder af.
 - De machine stopt automatisch.

6.11 Stoppen met het verstevigde stopprogramma

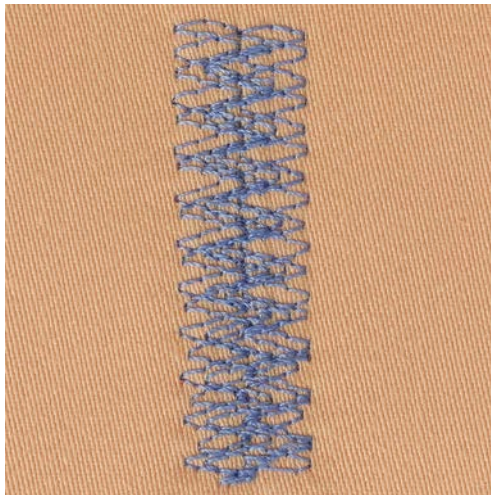

Het stopprogramma nr. 34 is vooral geschikt voor het verstellen van versleten plekken in zware stoffen zoals spijkerstof en werkkleding.



- > Bevestig de terugtransportvoet nr. 1C.
- > Druk op het symbool «Nuttige steken».
- > Selecteer het stopprogramma nr. 34.

6.12 Randen afwerken



De zigzagsteek (nummer 2) is geschikt voor alle stoffen. Deze steek kan ook voor rekbare naden en decoratieve werkzaamheden worden gebruikt. Voor fijn materiaal moet stopgaren worden gebruikt. Voor een kordonnaad is het raadzaam een dichte, korte zigzagsteek met een steeklengte van 0,3 – 0,7 mm in te stellen. De kordonnaad kan voor applicaties en voor borduren worden gebruikt.

Voorwaarde:

- De stofrand ligt mooi plat en rolt niet op.
- > Bevestig de terugtransportvoet nr. 1C.
- > Druk op het symbool «Nuttige steken».
- > Selecteer zigzagsteek nr. 2 of kordonnaad nr. 1315.
- > Stel de steekbreedte niet te breed en de steeklengte niet te lang in.
- > Laat de stofrand onder het midden van de naivoet doorlopen, zodat de naald aan één kant in de stof en aan de andere kant langs de stof steekt.



6.13 Dubbele overlock



Een dubbele overlocknaad is geschikt voor losse rekbare stoffen en voor dwarsnaden in gebreide stoffen. Bij gebreid materiaal moet een nieuwe jersey-naald worden gebruikt, zodat de fijne lussen van het materiaal niet worden beschadigd. Bij het naaien van rekbare stoffen kan een stretchnaald worden gebruikt.

- > Bevestig de terugtransportvoet nr. 1C of de overlockvoet nr. 2A.

- > Druk op het symbool «Nuttige steken».
- > Selecteer de dubbele overlock nr. 10.

6.14 Randen smal doorstikken

- > Bevestig de blindzoomvoet nr. 5 of de terugtransportvoet nr. 1C of de smalle kantvoet nr. 10/10C/10D (optionele accessoire).

- > Druk op het symbool «Nuttige steken».
- > Selecteer rechte steek nr. 1.
- > Leg de rand van de stof links tegen de geleider van de blindzoomvoet.
- > Kies naaldstand links op de gewenste afstand van de rand.

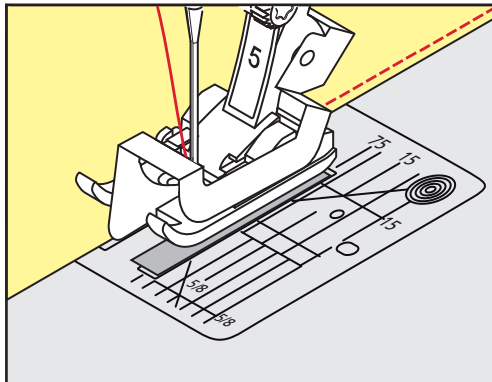

6.15 Randen breed doorstikken

- > Bevestig de blindzoomvoet nr. 5 of de terugtransportvoet nr. 1C of de smalle kantvoet nr. 10/10C/10D (optionele accessoire).

- > Druk op het symbool «Nuttige steken».
- > Selecteer rechte steek nr. 1.
- > Geleid de stofrand langs de naivoet of langs de markeringen 1 – 2,5 cm (0,39 – 0,98 inch).
- > Zet de naaldstand op de gewenste afstand van de rand.

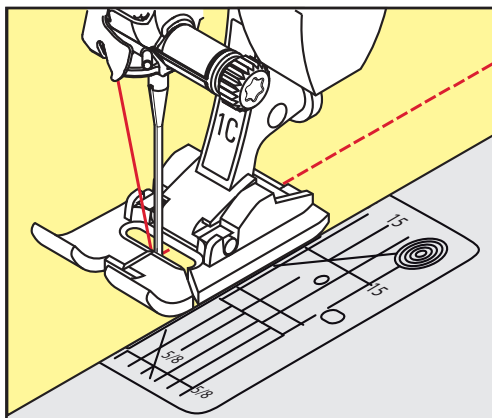

6.16 Stik de rand met behulp van de randgeleider (optioneel accessoire) door

Voor het naaien van naden die op gelijke afstand liggen en allemaal even breed zijn, is het raadzaam de randgeleider (optioneel accessoire) langs een genaaide lijn te laten lopen.

- > Bevestig de terugtransportvoet nr. 1C of de smalle kantvoet nr. 10/10C/10D (optionele accessoires).



- > Druk op het symbool «Nuttige steken».
- > Selecteer rechte steek nr.1.
- > Draai de schroef aan de achterkant van de naaivoet los.
- > Steek de randgeleider door het gat in de naaivoet.
- > Stel de gewenste breedte in.
- > Draai de schroef vast.
- > Geleid de rand langs de randgeleider.

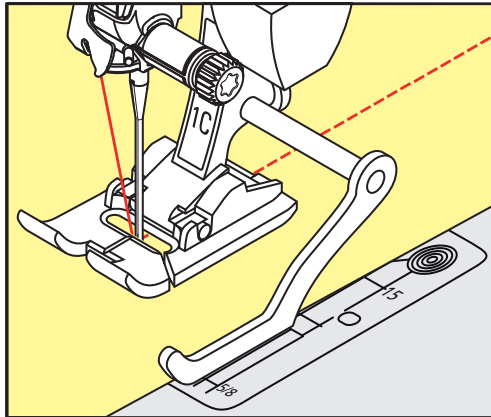

6.17 Zoom

Bij het gebruik van de blindzoomvoet nr. 5 is het raadzaam de naaldstand uiterst links of uiterst rechts in te stellen. Bij de terugtransportvoet nr. 1C en de smalle kantvoet nr. 10/10C/10D zijn alle naaldstanden mogelijk.

- > Bevestig de blindzoomvoet nr. 5 of de terugtransportvoet nr. 1C of de smalle kantvoet nr. 10/10C/10D (optionele accessoire).



- > Druk op het symbool «Nuttige steken».
- > Selecteer rechte steek nr. 1.
- > Leg de binnenste bovenrand van de zoom rechts tegen de geleider van de blindzoomvoet.
- > Kies de naaldstand uiterst rechts, zodat de naald in de bovenrand van de zoom steekt.

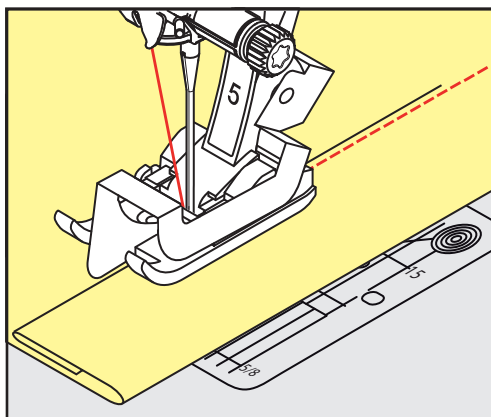

6.18 Blindzoom

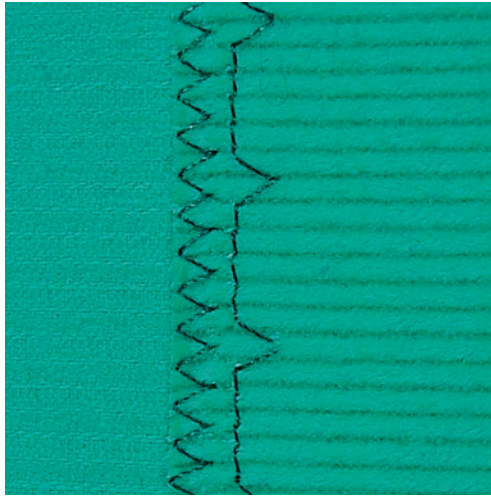

Voor onzichtbare zomen in middelzware tot zware stoffen van katoen, wol en gemengde vezels.

Voorwaarde:

- De randen van de stof zijn afgewerkt.
- > Bevestig de blindzoomvoet nr. 5.
- > Druk op het symbool «Nuttige steken».
- > Selecteer de blindsteek nr. 9.
- > Vouw de stof zodanig, dat de afgewerkte rand aan de goede kant ligt.
- > Leg de stof onder de naaivoet en de omgevouwen zoomrand tegen de geleider van de naaivoet.
- > Geleid de stofvouw gelijkmatig langs de geleider van de naaivoet, zodat de steken steeds even diep in de stof worden genaaid.
 - Let erop, dat de naald steeds maar net in de stofvouw steekt.
- > Controleer na ong. 10 cm (ca. 3.93 inch) de blindzoom opnieuw aan beide kanten en pas de steekbreedte eventueel aan.

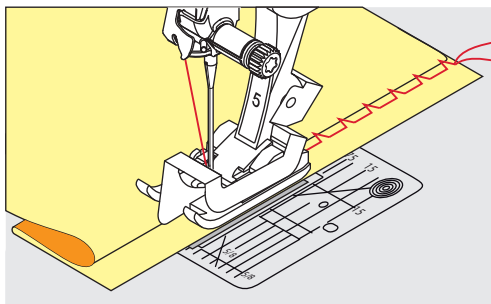

6.19 Zichtbare zoom



De zichtbare zoom is vooral geschikt voor rekbare zomen in tricot van katoen, wol, synthetisch materiaal en gemengde vezels.



- > Bevestig de terugtransportvoet nr. 1C/1D.
- > Druk op het symbool «Nuttige steken».
- > Selecteer de tricotsteek nr. 14.
- > Strijk de zoom en rijg deze eventueel.
- > Verminder eventueel de naaivoetdruk.
- > Naai de zoom aan de goede kant op de gewenste breedte.
- > Knip de overtollige stof aan de achterkant af.

6.20 Platte verbindingsnaad

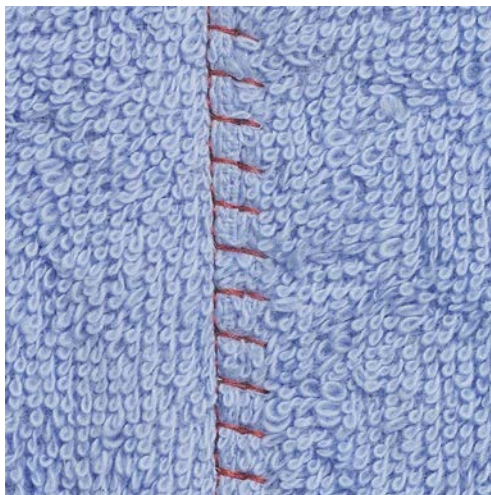

De platte verbindingsnaad is vooral geschikt voor donzig of dik materiaal zoals badstof, vilt of leer.



- > Bevestig de terugtransportvoet nr. 1C.
- > Druk op het symbool «Nuttige steken».
- > Selecteer de stretch-overlock nr. 13.
- > Leg de stofranden op elkaar.
- > Naai langs de stofrand.
- > De naald moet rechts over de bovenste stofrand in de onderste stoflaag steken.

6.21 Rijgsteek

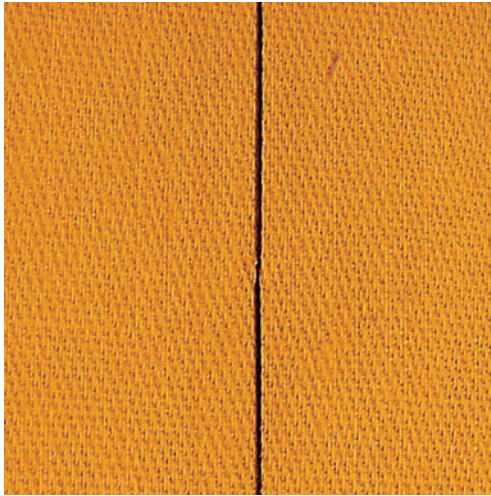

Gebruik voor het rijgen fijn stopgaren. Dit kan later gemakkelijker worden verwijderd. Bij de rijgsteek nr. 21 wordt alleen elke vierde steek genaaid. De langste steekvariante is 24 mm, mits een steeklengte van 6 mm is ingesteld. De aanbevolen steeklengte is 3,5 – 5 mm. De rijgsteek is geschikt voor werkzaamheden waarbij een zeer grote steeklengte noodzakelijk of gewenst is.



- > Bevestig de terugtransportvoet nr. 1C/1D.
- > Druk op het symbool «Nuttige steken».
- > Selecteer rijgsteek nr. 21.
- > Stel de steeklengte in.
- > Speld de stoflagen met kopspelden dwars ten opzichte van de rijgrichting op elkaar. Dit verhindert dat de lagen verschuiven.
- > Naai aan het begin en einde 3 – 4 afhechtsteken.

7 Decoratieve steken









7.1 Overzicht decoratieve steken



Afhankelijk van de soort stof komen eenvoudige of ingewikkelde decoratieve steken het beste tot hun recht.

- Decoratieve steken, die met eenvoudige rechte steken zijn geprogrammeerd, hebben een mooi effect op fijne stoffen, bijv. decoratieve steek nr. 101.
- Decoratieve steken, die met drievoudige rechte steken of een aantal satijnsteken zijn geprogrammeerd, komen bijzonder goed tot hun recht op middelzware stoffen, bijv. decoratieve steek nr. 107.
- Decoratieve steken, die met satijnsteken zijn geprogrammeerd, komen bijzonder goed tot hun recht op zware materialen, bijv. decoratieve steek nr. 401.

Om een perfect steekbeeld te verkrijgen, is het van voordeel voor de boven- en onderdraad dezelfde garencolor en een stukje verstevigingsmateriaal te gebruiken. Leg bij hoogpolige materialen (bijv. badstof, fluweel) ook op de goede kant wateroplosbaar vlies, dat na het naaien gemakkelijk kan worden verwijderd.



Decoratieve steek	Categorie	Naam
	Categorie 100	Natuursteken
	Categorie 300	Kruissteken
	Categorie 400	Satijnsteken
	Categorie 600	Geometrische steken
	Categorie 700	Wit-op-wit steken
	Categorie 900	Kindersteken
	Categorie 1100	Speciale steken
	Categorie 1700	Internationaal

Decoratieve steek	Categorie	Naam
	Categorie 2000	Seizoenen
	Categorie 2200	Hobby en sport

7.2 Bobbin work

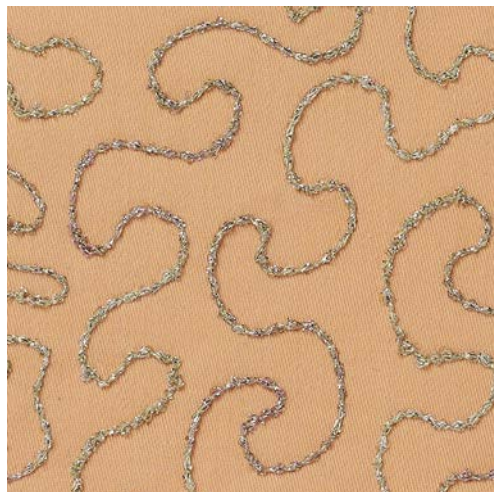

Het spoeltje kan met verschillende soorten garens worden gevuld. Borduren uit de vrije hand met structuur. Deze methode lijkt op naaien uit de vrije hand, wordt echter aan de **achterkant** van de stof uitgevoerd.

Het gedeelte waarop wordt genaaid moet met borduurvlies worden verstevigd. Het motief kan op de linkerkant van de stof worden voorgetekend. Het motief kan ook op de goede kant van de stof worden getekend. De lijnen kunnen dan met een rechte steek uit de vrije hand worden nagehaaid, hiervoor kan polyester, katoenen of rayon garen worden gebruikt. De rijen steken zijn op de achterkant van de stof zichtbaar en dienen als hulplijnen bij bobbin work.

Bobbin work kan met de BSR-functie worden uitgevoerd. Het is raadzaam het naaiproject bij onveranderde snelheid gelijkmatig onder de naald door te geleiden, de lijnen van het motief volgend. Het borduurvlies moet na het naaien verwijderd worden.

Eerst moet een proeflapje worden gemaakt en moet gecontroleerd worden hoe het resultaat aan de achterkant eruit ziet.

Niet alle decoratieve steken zijn voor deze techniek geschikt. Vooral met eenvoudige decoratieve steken worden mooie resultaten bereikt. Compacte steeksoorten en satijnsteeknaden vermijden.

LET OP

Verkeerde spoelhuls gebruikt

Beschadiging van de spoelhuls.

> Gebruik de bobbinwork-spoelhuls (optioneel accessoire).



- > Borduurvoet nr. 20C of nr. 20D (optionele accessoires) bevestigen.
- > Druk op het symbool «Decoratieve steek».
- > Selecteer een geschikte decoratieve steek.
- > Draai aan de «Multifunctionele knop boven» en «Multifunctionele knop onder» om de steeklengte en steekbreedte in te stellen, zodat ook bij het naaien met dik garen een mooie steek ontstaat.



> Druk op het symbool «i»-dialog.

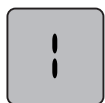

> Druk op het symbool «Zadelsteek», hierdoor wordt de steken minder dicht op elkaar genaaid.



> Druk op het symbool «Bovendraadspanning» en pas indien nodig de bovendraadspanning aan.

7.3 Steekdichtheid aanpassen

Bij bepaalde decoratieve steken (bijv. nr. 401) kan de steekdichtheid worden aangepast. Als de steekdichtheid wordt verhoogd, wordt de steekafstand hierdoor verkleind. Als de steekdichtheid wordt vermindert, wordt de steekafstand vergroot. De ingestelde motieflengte verandert hierdoor niet.



> Selecteer een decoratieve steek.

> Druk op het symbool «i»-dialog.



> Druk op het symbool «Motieflengte veranderen/steekdichtheid aanpassen».

> Pas de steekdichtheid met de symbolen (1) «-» of «+» aan.



7.4 Kruissteek

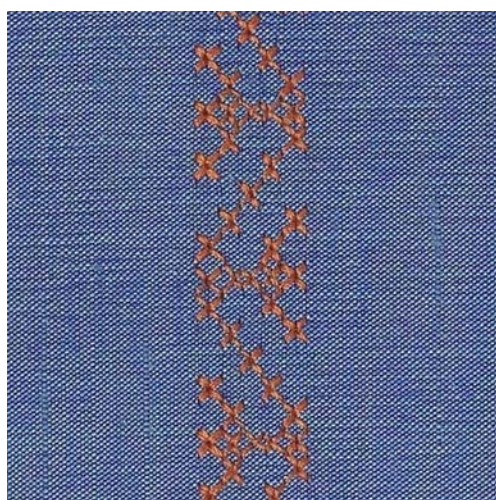

Het borduren van kruissteken is een traditionele techniek en een uitbreiding op de overige decoratieve steken. Als de kruissteken op een stof van linnen textuur worden genaaid, krijgen ze een "handgemaakt" effect. Als kruissteken met borduurgaren worden genaaid, lijken de steken voller. Kruissteken worden

voornamelijk voor woonaccessoires, sierranden op kleding of als algemene versiering gebruikt. De eerste rij is maatgevend voor de volgende rijen; het is daarom belangrijk, dat de eerste rij in een rechte lijn wordt genaaid.

- > Bevestig de terugtransportvoet nr. 1C/1D of de open borduurvoet nr. 20C of de borduurvoet nr. 20D (optionele accessoire).
- > Selecteer een kruissteek uit de categorie 300 en combineer eventueel enkele steken naar wens.
- > Naai met behulp van de kantlineaal of randgeleider de eerste rij steken in een rechte lijn.
- > Naai de tweede rij langs de eerste rij en bepaal de afstand met de randgeleider of houd de breedte van de naaivoet aan.





7.5 Biezen

Biezen

Met deze techniek wordt de oppervlakte van de stof gereduceerd. Reken altijd genoeg stof voor het project. Biezen zijn smalle, doorgestikte plooitjes, die worden genaaid voordat het kledingstuk of het project worden uitgeknipt. Ze worden gebruikt als versiering of in combinatie met ander wit-op-wit werk.

Met een vuldraad wordt de bies beter geaccentueerd en krijgt meer reliëf. De vuldraad moet goed in de gleuf van de naaivoet passen. De vuldraad moet kleurecht zijn en mag niet krimpen.

Overzicht biezen

Biezenvoet	Nummer	Beschrijving
	30 (optionele accessoire)	3 gleuven Voor zware stoffen. Met 4 mm tweelingnaald
	31 (optionele accessoire)	5 gleuven Voor middelzware tot zware stoffen. Met 3 mm tweelingnaald
	32 (optionele accessoire)	7 gleuven Voor lichte tot middelzware stoffen. Met 2 mm tweelingnaald
	33 (optionele accessoire)	9 gleuven Voor zeer lichte stoffen (zonder vuldraad). Met 1 of 1.6 mm tweelingnaald

Biezenvoet	Nummer	Beschrijving
	46 (optionele accessoire)	5 gleuven Met 1.6 – 2.5 mm tweelingnaald Voor zeer lichte tot middelzware stoffen.

Vuldraad inrijgen

- > Zet de machine uit en trek de stekker uit het stopcontact.
- > Verwijder de naald.
- > Verwijder de naaivoet.
- > Verwijder de steekplaat.
- > Open het grijperdeksel.
- > Trek de vuldraad door de grijperopening en van onder door het gat in de steekplaat.
- > Bevestig de steekplaat.
- > Sluit het grijperdeksel.
- > Let erop, dat de vuldraad door de kleine opening in het spoelhuisdeksel loopt.

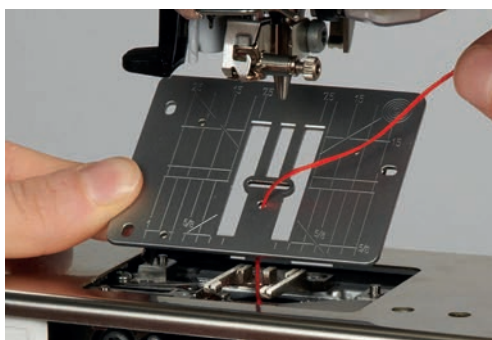

- > Zet de klos met de biezenvuldraad op de kniehevel.



- > Controleer of de vuldraad goed glijdt.
- > Als de draad bij het spoelhuisdeksel slecht glijdt, moet het deksel tijdens het naaien worden opengelaten.
- > Als het grijperdeksel is geopend, moet de onderdraadcontrole in het setup-programma worden uitgeschakeld.

Biezen naaien

De vuldraad ligt aan de achterkant en wordt door de onderdraad vastgehouden/vastgenaaid.

- > Naai de eerste bies.
- > Geleid de eerste bies, afhankelijk van de gewenste afstand, onder een van de gleuven van de biezenvoet.
- > Naai alle verdere biezen parallel.

8 Alfabetten

8.1 Overzicht alfabetten

Blokschrift, contourschrift, cursief schrift, quilting tekst en comic schrift, alsmede Cyrillisch en Script Cyrillisch kunnen in twee verschillende grootten worden genaaid. Blokschrift, contourschrift, cursief schrift en comic schrift, alsmede Cyrillisch kunnen ook in kleine letters worden genaaid.

Voor een perfect steekbeeld wordt aanbevolen dezelfde kleur boven- en ondergaren te gebruiken. Verstevig het naaiproject aan de achterkant met borduurvlies. Leg bij hoogpolige, donzige materialen (bijv. badstof) ook wateroplosbaar vlies op de goede kant van de stof.

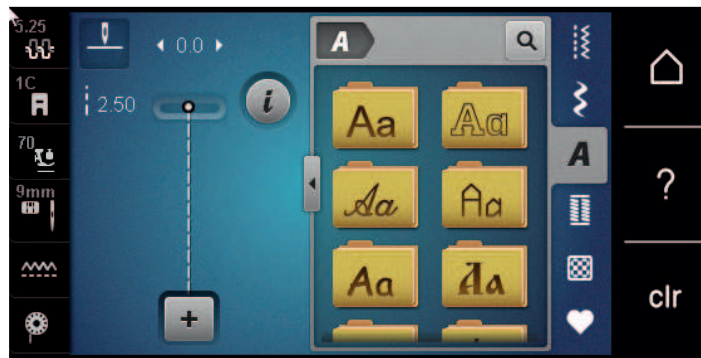

Steken	Naam
ABCabc	Blokschrift
ABCabc	Contourschrift
<i>ABCabc</i>	Cursief schrift (Italic)
ABCabc	Quilting tekst
ABCabc	Comic schrift
АБВабв	Cyrillisch
<i>АБВ абв</i>	Script Cyrillisch
あいう	Hiragana
アイウ	Katakana

8.2 Lettercombinaties maken



Het is raadzaam een proeflapje met het gewenste garen, de originele stof en het originele verstevigingsmateriaal te maken. Let erop, dat de stof gelijkmatig en losjes wordt geleid, zonder dat de stof ergens tegenaan stoot of blijft hangen. Tijdens het naaien mag niet aan de stof worden getrokken, de stof mag niet worden geduwd en hij mag niet worden tegengehouden.



- > Druk op het symbool «Alfabetten».
- > Selecteer een lettertype.



- > Druk op het symbool «Enkelmodus/Combinatiemodus» om een combinatie te maken.
- > Druk op het symbool «Alfabet tonen» (1) om de uitgebreide invoermodus te openen.



- > Selecteer een letter.
- > Druk op het symbool (2) (standaardinstelling) om hoofdletters in te voeren.
- > Druk op het symbool (3) om kleine letters in te voeren.
- > Druk op het symbool (4) om cijfers in te voeren.
- > Druk op het symbool (5) om speciale tekens en wiskundige tekens in te voeren.



- > Druk op het symbool «DEL» om afzonderlijke letters in de ingevoerde tekst te wissen.
- > Druk nogmaals op het symbool «Alfabet tonen» om de uitgebreide invoermodus te sluiten.

8.3 Lettergrootte veranderen

Blokschrift, contourschrift, cursief schrift, quilt tekst, comic schrift, alsmede Cyrillisch en Script Cyrillisch kunnen worden verkleind.



- > Druk op het symbool «Alfabetten».
- > Selecteer een lettertype.
- > Selecteer een letter.



> Druk op het symbool «i»-dialog.



> Druk op het symbool «Lettergrootte aanpassen» om de lettergrootte te verkleinen.







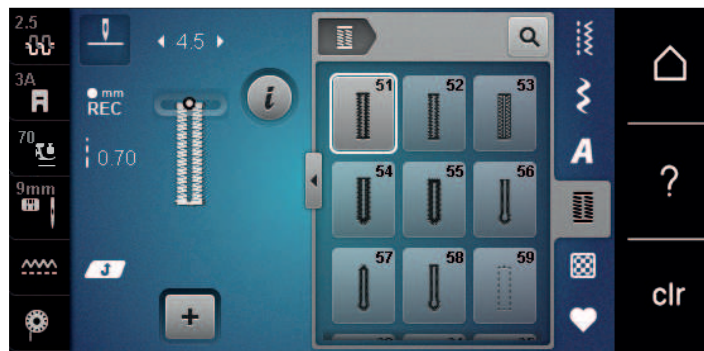

> Druk nogmaals op het symbool «Lettergrootte aanpassen» om de lettergrootte op 9 mm in te stellen.











9 Knoopsgaten

9.1 Overzicht knoopsgaten

Om voor elke knoop, voor elke toepassing en voor elk kledingstuk het juiste knoopsgat te kunnen maken, is de BERNINA 590 met een omvangrijk assortiment knoopsgaten uitgerust. De knoop kan machinaal worden aangenaaid. Daarnaast kunnen ook oogjes worden genaaid.



Knoopsgat	Knoopsgat-nummer	Naam	Beschrijving
	51	Standaardknoopsgat	Voor lichte tot middelzware stoffen; blouses, jurken, beddengoed.
	52	Standaardknoopsgat smal	Voor lichte tot middelzware stoffen; blouses, jurken, kinder- en babykleding, knutselwerk.
	53	Stretchknoopsgat	Voor alle zeer elastische tricotstoffen van katoen, wol, zijde en synthetische vezels.
	54	Afgerond knoopsgat met normale tens	Voor middelzware tot zware stoffen; jurken, jassen, mantels, regenkleding.
	55	Afgerond knoopsgat met dwarstrens	Voor middelzware tot zware stoffen van verschillende soorten materiaal: jurken, jassen, mantels, regenkleding.
	56	Oogknoopsgat	Voor zware, niet-rekbare materialen; jassen, mantels, vrijetijdskleding.
	57	Oogknoopsgat met spitse tens	Voor stevige, niet-rekbare stoffen: jassen, mantels, vrijetijdskleding.
	58	Oogknoopsgat met dwarstrens	Voor stevige, niet-rekbare stoffen: jassen, mantels, vrijetijdskleding.
	59	Stiksteekknoopsgat	Programma voor het voorstikken van knoopsgaten, zakopeningen, voor het verstevigen van knoopsgaten, speciaal voor knoopsgaten in leer of kunstleer.

Knoopsgat	Knoopsgat-nummer	Naam	Beschrijving
	63	Ajourknoopsgat	Voor lichte tot middelzware stoffen; blouses, jurken, vrijetijdskleding, beddengoed.
	64	Dubbel afgerond knoopsgat	Voor halfzware tot zware stoffen van verschillende soorten materiaal.
	65	Dubbel afgerond ajourknoopsgat	Voor lichte tot middelzware stoffen van geweven materiaal; blouses, jurken, beddengoed.
	67	Knoopsgat met dubbele spitse trens	Voor middelzware stof van geweven materiaal; blouses, jurken, jassen.
	68	Decoratief oogknoopsgat met dwarstrens	Voor stevige, niet-rekbare stoffen: jassen, mantels, vrijetijdskleding.
	69	Decoratief knoopsgat met vliegtrens	Voor decoratieve knoopsgaten in stevige, niet-rekbare materialen.
	70	Decoratief stretchknoopsgat	Voor lichte tot middelzware gebreide stoffen.
	60	Knoop-aanzetprogramma	Knopen met 2 en 4 gaatjes aanzetten.
	61	Oog met kleine zigzag	Als opening voor koorden en smalle bandjes; voor decoratief naaiwerk.
	62	Oog met rechte steek	Als opening voor koorden en smalle bandjes; voor decoratief naaiwerk.

9.2 Nivelleerplaatjes

Als een knoopsgat dwars ten opzichte van de rand moet worden genaaid, is het raadzaam om een nivelleerplaatje (speciaal accessoire) te gebruiken.

- > Leg het nivelleerplaatje van achteren tussen het naaiproject en de naaivoetzool, tot aan het dikke gedeelte van het naaiproject.

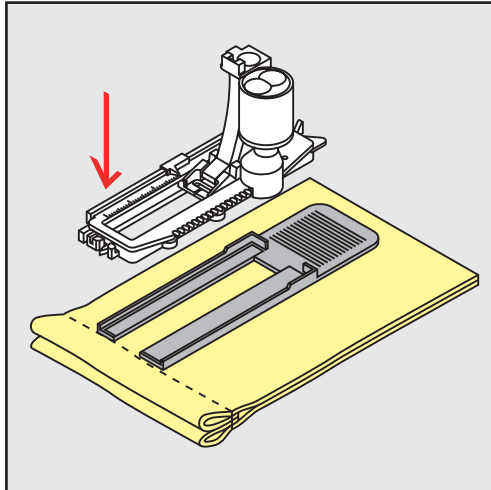

- > Zet de naaivoet omlaag.

9.3 Transporthulp

Voor het naaien van een knoopsgat in moeilijk materiaal is het raadzaam om een transporthulp (speciaal accessoire) te gebruiken. Dit accessoire kan in combinatie met de knoopsgatsledevoet nr. 3A worden gebruikt.

- > Bevestig het plaatje voorzichtig vanaf de zijkant.

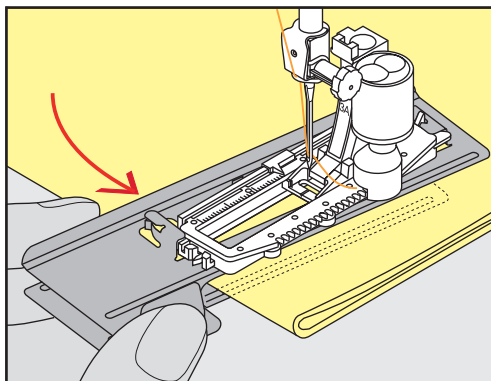

9.4 Knoopsgaten markeren

- > Handmatige knoopsgaten: markeer de plaats van het knoopsgat en de knoopsgat lengte met kleermakerskrijt of een wateroplosbare stift op de stof.

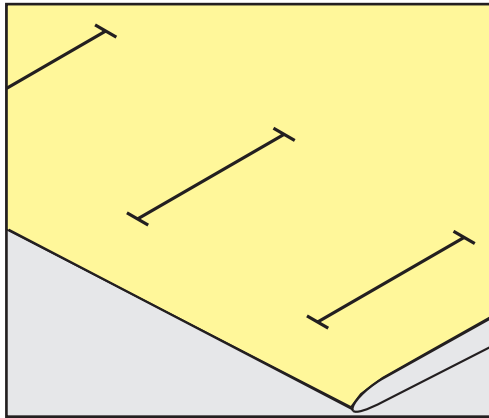

- > Automatische knoopsgaten: markeer 1 knoopsgat in volledige lengte met kleermakerskrijt of een wateroplosbare stift op de stof. Markeer voor alle overige knoopsgaten alleen het beginpunt.

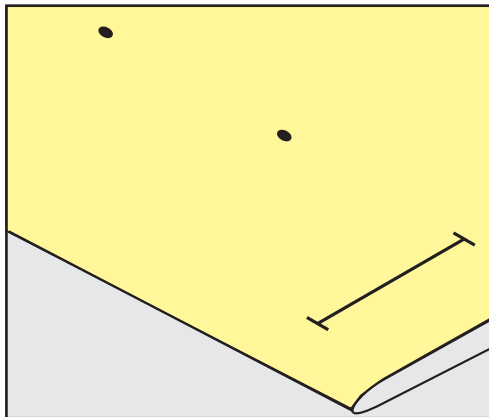

- > Oogknoopsgaten en afgeronde knoopsgaten: markeer het kordon met kleermakerskrijt of een wateroplosbare stift op de stof. Markeer voor alle overige knoopsgaten alleen het beginpunt. De lengte van het oog wordt extra genaaid.

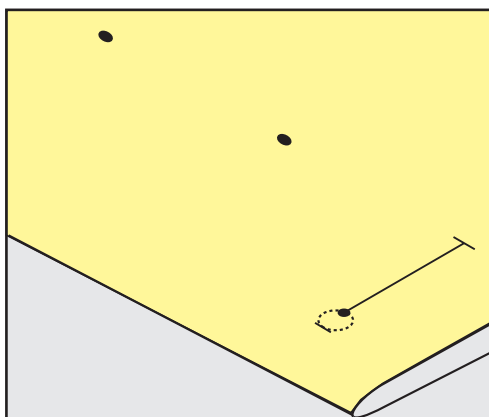

9.5 Vuldraad

Vuldraad met knoopsgatsledevoet nr. 3A

Een vuldraad verstevigt het knoopsgat en geeft het een mooie vorm. Deze techniek is vooral voor knoopsgat nr. 51 geschikt. Ideaal materiaal voor vuldraden zijn parelgaren nr. 8, stevig handnaigaren en dun haakgaren. Houd de vuldraad tijdens het naaien niet vast.

Voorwaarde:

- Knoopsgatsledevoet nr. 3A is bevestigd en staat omhoog.
- > Zet de naald bij knoopsgatbegin in de stof.
- > Leg de vuldraad rechts onder de knoopsgatsledevoet.
- > Leg de vuldraad over het palletje achter op de knoopsgatsledevoet.

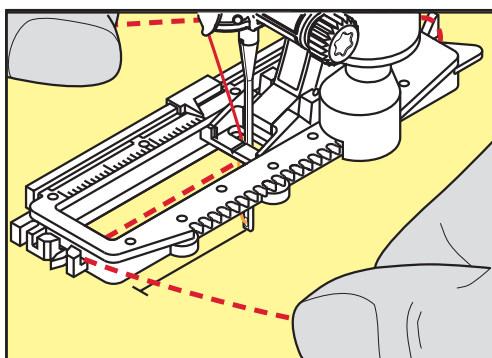

- > Trek de vuldraad links onder de knoopsgatsledevoet naar voren.

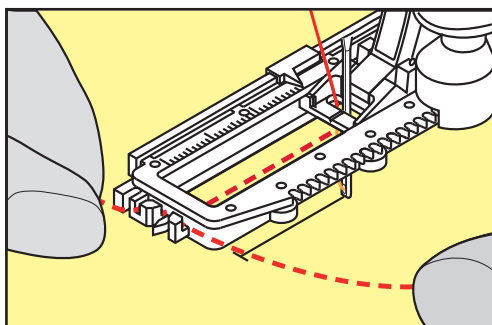

- > Trek de uiteinden van de vuldraad in de klemhouders.
- > Zet de knoopsgatsledevoet omlaag.
- > Naai het knoopsgat zoals gewoonlijk.
- > Trek aan de vuldraad tot de lus in de trens verdwijnt.

- > Trek de uiteinden van de vuldraad naar de achterkant van de stof (met een handnaainaald) en hecht deze af of knoop ze vast.

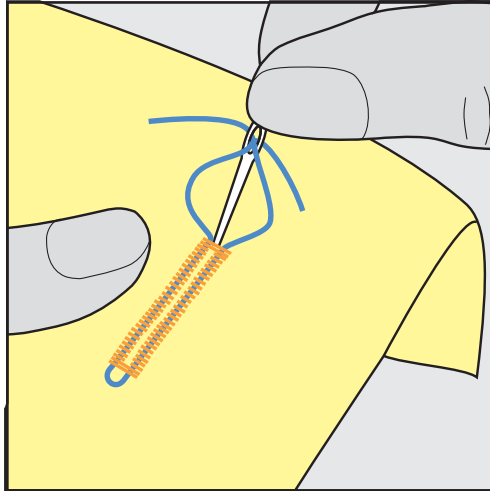

Vuldraad met knoopsgatvoet nr. 3C (speciaal accessoire)

Voorwaarde:

- Knoopsgatvoet nr. 3C is bevestigd en staat omhoog.
- > Zet de naald bij knoopsgatbegin in de stof.
- > Leg de vuldraad over het middelste palletje aan de voorkant van de knoopsgatvoet.

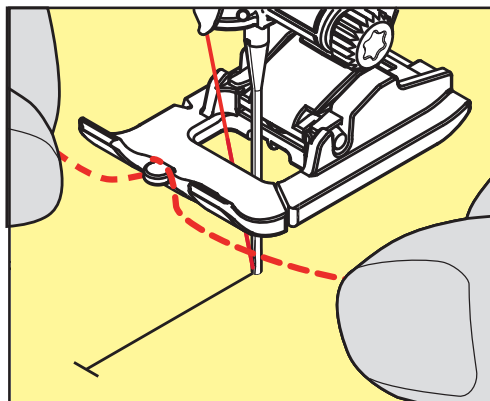

- > Trek beide uiteinden van de vuldraad onder de knoopsgatvoet door naar achteren en leg een draad in elke gleuf aan de onderkant van de zool.

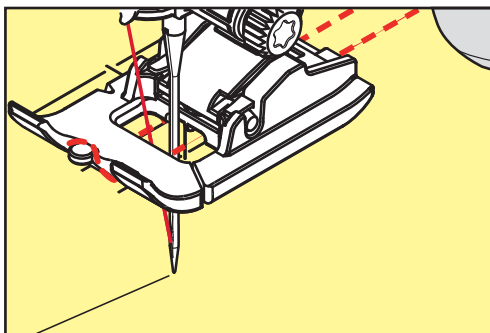

- > Zet de knoopsgatvoet omlaag.
- > Naai het knoopsgat zoals gewoonlijk.
- > Trek aan de vuldraad tot de lus in de trens verdwijnt.

- > Trek de uiteinden van de vuldraad naar de achterkant van de stof (met een handnaainaald) en hecht deze af of knoop ze vast.

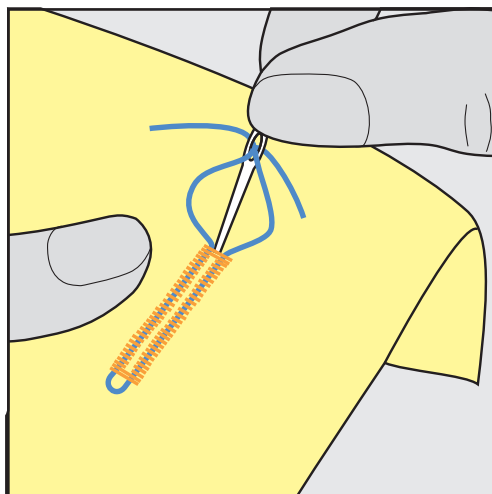

9.6 Proeflapje

Maak altijd een proefknoopsgat op een stukje van de originele stof: Het is raadzaam om hetzelfde verstevigingsmateriaal en hetzelfde soort knoopsgat als in het uiteindelijke project te nemen. Naai ook het proeflapje in dezelfde richting als het project. Als eerst een proeflapje wordt gemaakt, kunt u de instellingen aanpassen, totdat u tevreden bent over het resultaat.

Het is raadzaam om knoopsgaten in zachte, los geweven materialen en knoopsgaten die erg rekken voor te stikken met stiksteekknoopsgat nr. 59. Verder kunt u knoopsgaten in leer, vinyl of vilt voorstikken om te steviger te maken.

Aanpassingen van de balans bij het handmatige standaard knoopsgat en het oogknoopsgat of het afgeronde knoopsgat met lengtemeting hebben hetzelfde effect op beide kordons. Bij het handmatige oogknoopsgat of het afgeronde knoopsgat hebben aanpassingen een tegengesteld effect op beide kordons.

Als de stekentellerfunctie wordt ingeschakeld en de balans wordt aangepast, hebben de aanpassingen een verschillend effect op de beide kordons.



- > Druk op het symbool «Knoopsgaten».
- > Selecteer een knoopsgat.
- > Selecteer de gewenste naaivoet en bevestig deze.
- > Leg de stof onder de naaivoet en zet de naaivoet omlaag.
- > Druk voorzichtig op het pedaal en begin met naaien. Geleid de stof losjes.
- > Controleer de balans tijdens het naaien en pas deze eventueel aan.
- > Controleer het proeflapje en voer eventueel nog meer aanpassingen door.

9.7 Gleufbreedte van het knoopsgat

De breedte van de gleuf kan voor het naaien tussen 0,1 – 2,0 mm worden aangepast.



- > Druk op het symbool «Knoopsgaten».
- > Selecteer een knoopsgat.



- > Druk op het symbool «i»-dialoog.

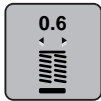

- > Druk op het symbool «Knoopsgat-gleufbreedte».
- > Draai aan de «Multifunctionele knop boven» of «Multifunctionele knop onder» om de gewenste breedte van de knoopsgatgleuf in te stellen.

9.8 Knoopsgat lengte bepalen met knoopsgatsledevoet nr. 3A



De knoop kan ook in het midden op de gele cirkel op het display worden gelegd. Met behulp van de «Multifunctionele knoppen boven/onder» kan de gele cirkel worden vergroot of verkleind en zodoende de diameter van de knoop worden bepaald.

Er worden automatisch 2 mm voor de knoopsgat lengte aan de diameter van de knoop toegevoegd. Als de diameter van de knoop bijvoorbeeld 14 mm is, wordt voor de knoopsgat lengte 16 mm berekend.

Voorwaarde:

- Knoopsgatsledevoet nr. 3A is bevestigd.



- > Druk op het symbool «Knoopsgaten».
- > Selecteer een knoopsgat.



- > Druk op het symbool «i»-dialog.

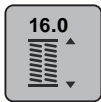

- > Druk op het symbool «Knoopsgat lengte instellen».
- > Draai aan de «Multifunctionele knop boven» of «Multifunctionele knop onder» om de knoopsgat lengte aan te passen.

9.9 Knoopsgat lengte bepalen met knoopsgatvoet nr. 3C

Met de knoopsgatvoet nr. 3C moet de knoopsgat lengte met de stekentellerfunctie worden bepaald. De stekentellerfunctie is voor alle soorten knoopsgaten geschikt. Het linker knoopsgatkordon wordt vooruit, het rechter knoopsgatkordon wordt achteruit genaaid. Als aanpassingen aan de balans worden gemaakt, moet de stekentellerfunctie voor elk knoopsgat opnieuw worden opgeslagen.

Voorwaarde:

- Knoopsgatvoet nr. 3C (optioneel accessoire) is bevestigd.



- > Druk op het symbool «Knoopsgaten».
- > Selecteer een knoopsgat.



- > Druk op het symbool «i»-dialog.



- > Druk op het symbool «Lengte met stekenteller programmeren».
- > Naai de gewenste knoopsgat lengte.
- > Zet de machine stil.

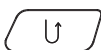

- > Druk op de toets «Achteruitnaaien», zodat de machine de onderste trens en het tweede kordon achteruit naait.
- > Zet de machine op de hoogte van de eerste steek stil.
- > Druk nogmaals op de toets «Achteruitnaaien», zodat de machine de bovenste trens en de afhechtsteken naait.
 - De knoopsgat lengte blijft opgeslagen totdat de machine wordt uitgeschakeld en elk volgend knoopsgat wordt hetzelfde genaaid.

9.10 Knoopsgat automatisch naaien

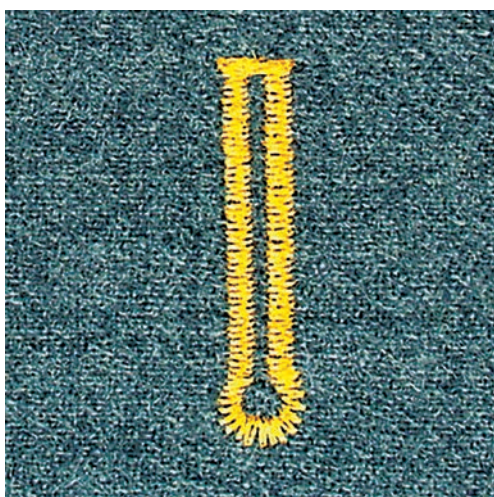
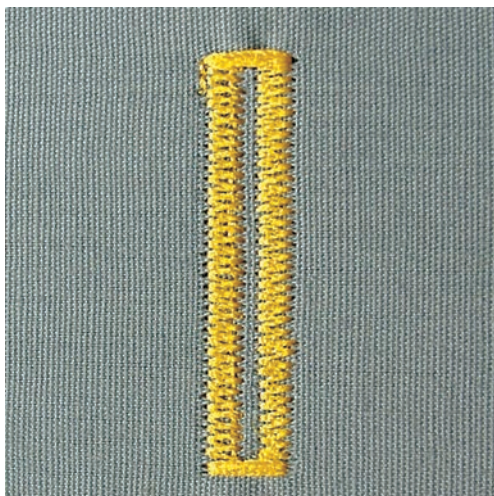

Bij het gebruik van de knoopsgatsledevoet nr. 3A wordt de lengte van het knoopsgat met behulp van de lens op de naaivoet gemeten. Het knoopsgat wordt exact gedupliceerd en de machine schakelt bij maximale lengte automatisch om. De knoopsgatsledevoet nr. 3A is geschikt voor knoopsgaten van 4 – 31 mm, afhankelijk van het soort knoopsgat. De knoopsgatsledevoet nr. 3A moet plat op de stof liggen om de lengte exact te kunnen meten. Geprogrammeerde knoopsgaten worden allemaal even lang en even mooi.

Voorwaarde:

- Knoopsgatsledevoet nr. 3A is bevestigd.
- > Druk op het symbool «Knoopsgaten».
- > Selecteer knoopsgat nr. 51 – 59, nr. 63 – 65 of nr. 67 – 70.
- > Naai de gewenste knoopsgatlengte.

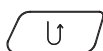

- > Druk op de toets «Achteruitnaaien» om de lengte te programmeren.



- > Druk op de toets «Start/Stop» of op het pedaal.
 - De machine naait het knoopsgat automatisch af. Alle volgende knoopsgaten worden automatisch in dezelfde lengte genaaid.

9.11 Ajourknoopsgat programmeren

Voorwaarde:

- Knoopsgatsledevoet nr. 3A is bevestigd.



- > Druk op het symbool «Knoopsgaten».
- > Selecteer knoopsgat nr. 63.
- > Naai de gewenste knoopsgat lengte.

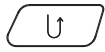

- > Druk op de toets «Achteruitnaaien» om de lengte te programmeren.
 - De machine naait het knoopsgat automatisch af. Alle volgende knoopsgaten worden automatisch in dezelfde lengte genaaid.

9.12 Handmatig 7-fase knoopsgat naaien met knoopsgatvoet nr. 3C

De knoopsgat lengte wordt tijdens het naaien handmatig vastgelegd. Trens, ronding en afhechtsteken zijn voorgeprogrammeerd. De afzonderlijke fasen kunnen door scrollen met de pijlen, door directe keuze of door op de toets «Achteruitnaaien» te drukken, worden geselecteerd.

Voorwaarde:

- Knoopsgatvoet nr. 3C (optioneel accessoire) is bevestigd.



- > Druk op het symbool «Knoopsgaten».
- > Selecteer knoopsgat nr. 51.



- > Druk op het symbool «i»-dialog.



- > Druk op het symbool «Lengte handmatig instellen».
 - Fase 1 op de display is voor knoopsgatbegin geactiveerd.
- > Naai de gewenste knoopsgat lengte.
 - Fase 2 is geactiveerd.



- > Stop bij de gewenste lengte van het knoopsgat of bij de lengtemarkering.
- > Druk op het symbool «Scrollen omlaag», zodat fase 3 verschijnt.
 - De machine naait rechte steken achteruit.
- > Stop bij knoopsgatbegin op de hoogte van de eerste steek.
- > Druk op het symbool «Scrollen omlaag», zodat fase 4 verschijnt.
 - De machine naait de bovenste trens en stopt automatisch.
- > Druk op het symbool «Scrollen omlaag», zodat fase 5 verschijnt.
 - De machine naait het tweede kordon.
- > Zet de machine op de hoogte van de laatste steek van het eerste kordon stil.
- > Druk op het symbool «Scrollen omlaag», zodat fase 6 verschijnt.
 - De machine naait de onderste trens en stopt automatisch.
- > Druk op het symbool «Scrollen omlaag», zodat fase 7 verschijnt.
 - De machine hecht af en stopt automatisch.

9.13 Handmatig 5-fase knoopsgat met knoopsgatvoet nr. 3C naaien

De knoopsgat lengte wordt tijdens het naaien handmatig vastgelegd. Trens, ronding en afhechtsteken zijn voorgeprogrammeerd. De afzonderlijke fasen kunnen door scrollen met de pijlen, door directe keuze of door op de toets «Achteruitnaaien» te drukken, worden geselecteerd.

Voorwaarde:

- Knoopsgatvoet nr. 3C (optioneel accessoire) is bevestigd.



- > Druk op het symbool «Knoopsgaten».
- > Selecteer knoopsgat nr. 54.



- > Druk op het symbool «i»-dialoog.



- > Druk op het symbool «Lengte handmatig instellen».
 - Fase 1 op de display is voor knoopsgatbegin geactiveerd.
- > Naai de gewenste knoopsgatlengte.
 - Fase 2 is geactiveerd.



- > Stop bij de gewenste lengte van het kordon of bij de lengtemarkering.
- > Druk op het symbool «Scrollen omlaag», zodat fase 3 verschijnt.
- > De machine naait de ronding of het oog en stopt automatisch.
- > Druk op het symbool «Scrollen omlaag», zodat fase 4 verschijnt.
 - De machine naait het tweede kordon achteruit.
- > Zet de machine op de hoogte van de eerste steek bij knoopsgatbegin stil.
- > Druk op het symbool «Scrollen omlaag», zodat fase 5 verschijnt.
 - De machine naait de bovenste trens en hecht automatisch af.

9.14 Knoopsgat met tornmesje opensnijden

- > Steek als extra veiligheidsmaatregel een kopseld bij de trens in de stof zodat deze niet wordt doorgesneden.

- > Snij het knoopsgat met het tornmesje vanaf de uiteinden naar het midden toe open.

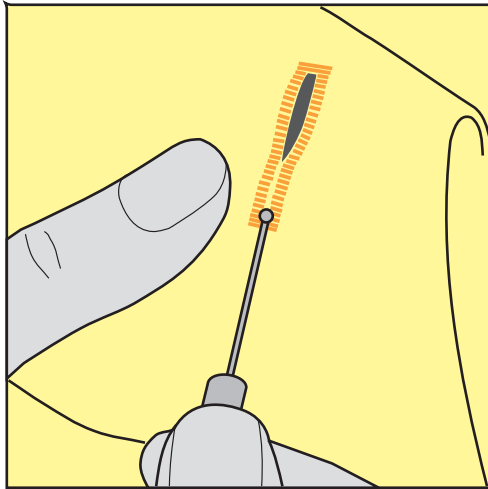

9.15 Knoopsgat met knoopsgatbeitel (optioneel accessoire) openen

- > Leg de stof met het knoopsgat op het houten blokje.

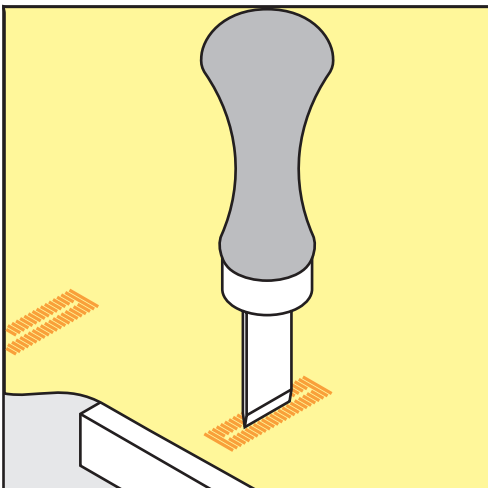

- > Zet de knoopsgatbeitel in het midden van het knoopsgat.
- > Druk de knoopsgatbeitel met de hand naar beneden.

9.16 Knoop aanzetten

Met het knooпаanzetprogramma kunnen knopen met 2 of 4 gaatjes of drukknopen.

Aanbevolen naaiprogramma: Knooпаanzetprogramma nr. 60

Aanbevolen naaivoet: Knooпаanzetvoet nr. 18 (optionele accessoire)

Alternatieve naaivoeten:

- Terugtransportvoet nr. 1 of 1C
- Stopvoet nr. 9 (optionele accessoire)
- Terugtransportvoet nr. 34 of 34C (optionele accessoire)

Steelhoogte aanpassen

Gebruik bij knopen op dikkere stoffen een grotere steelhoogte. De steelhoogte is de afstand tussen de knoop en de stof.

Naai knopen op dünnere stoffen of knopen die ter decoratie dienen, zonder steelhoogte aan.

LET OP! De steelhoogte kan alleen met knoop aanzetvoet nr. 18 worden ingesteld.

- > Verwijder de schroef van de knoop aanzetvoet.
- > Schuif het palletje omhoog om het aan de dikte van de stof aan te passen.
- > Draai de schroef vast.

Knoop aanzetten

Voorwaarde:

- Steelhoogte is aangepast aan de dikte van de stof.
- Knoop aanzetvoet nr. 18 of een andere naaivoet is bevestigd.
- Bevestigde naaivoet is in de display geselecteerd.
- Transporteur staat omlaag.



- > Druk op het symbool «Knoopsgaten».
- > Selecteer knoop aanzetprogramma nr. 60.
- > Draai aan het handwiel tot de onderdraad naar boven komt.
- > **LET OP! Het knoop aanzetprogramma begint altijd bij het linkergaatje van het knoopsgat.**
Leg de knoop op de stof. Schuif knoop en stof onder de naald zodat de naald in het linkergaatje steekt. Bij een knoop met 4 gaatjes moet eerst het voorste paar gaatjes worden genaaid, vervolgens het achterste paar.
- > Zet de naaivoet omlaag.
- > Gebruik het handwiel om de eerste steken in het linkergaatje te maken.
- > Draai verder aan het handwiel totdat de naald naar het rechtergaatje gaat. Controleer daarbij of de naald naar het rechtergaatje wisselt. Stel indien nodig de steekbreedte met de bovenste multifunctionele knop in.
- > Houd de draden vast en druk op het pedaal.
 - De machine stopt automatisch zodra de knoop is aangezet.
- > Voer het knoop aanzetprogramma opnieuw uit om de knoop extra stevig vast te zetten.
- > Snijd de draden met de machine af. U kunt aan het naaiwerk uit de machine trekken en de draden met de hand afknippen. Trek de bovendraad naar onderen en knoop deze aan de onderdraad.

9.17 Oog naaien



Naai het oog voor meer stabiliteit 2 keer.

Voorwaarde:

- Terugtransportvoet nr. 1C of open borduurvoet nr. 20C is bevestigd.



- > Druk op het symbool «Knoopsgaten».
- > Selecteer oogprogramma nr. 61 of 62.
- > Draai aan de «Multifunctionele knop boven» of «Multifunctionele knop onder» om de oog grootte aan te passen.
- > Naai het oogprogramma.
 - De machine stopt automatisch aan het einde van het oogprogramma.
- > Open het oog met een gaatjestang of een priem.

10 Quilten

10.1 Overzicht quiltsteken

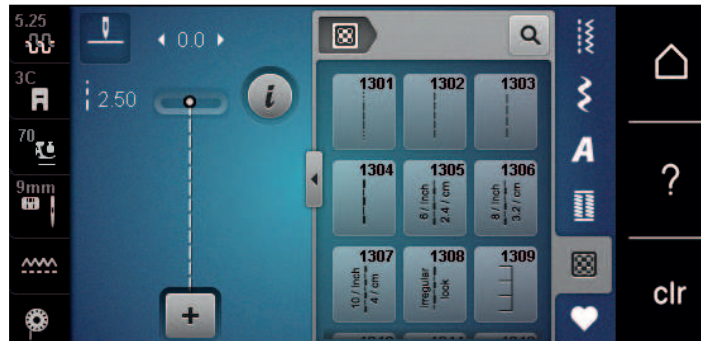

Steken	Steek-nummer	Naam	Beschrijving
	1301	Quilten, afhechtprogramma	Voor het afhechten van naadbegint en naadeinde met korte steken vooruit.
	1302	Quilten, rechte steek	Rechte steek met 3 mm steeklengte.
	1303	Patchworksteek/Rechte steek	Rechte steek met 2 mm steeklengte.
	1304 – 1308	Handquiltsteken	Imitatie van een handgenaaide steek voor het naaien met monofilgaren.
	1309 – 1314	Festonsteek	Voor het appliceren en vastnaaien van decoratieve bandjes.
	1317 – 1327 1329 – 1330 1339 – 1346 1363 – 1371 1373 – 1378	Decoratieve quiltsteken	Voor "Crazy Patchwork" en quilten.
	1315	Kordonnaad	Voor applicaties.
	1316	Smalle blindzoom	Voor het naaien van de blindsteek.
	1331	Stiplingsteek/ Meandersteek	Imitatie van de meandersteek.
	1332	Veersteek	Voor "Crazy Patchwork" en versieringen.

Steken	Steek- nummer	Naam	Beschrijving
	1333 – 1338	Veersteekvariaties	Voor "Crazy Patchwork" en versieringen.

10.2 Afhechtprogramma Quilten

Voorwaarde:

- Terugtransportvoet nr. 1C is bevestigd.



- > Druk op het symbool «Quiltsteken».
- > Selecteer quiltsteek nr. 1301.
- > Druk op het pedaal.
 - De machine naait bij naaibegin automatisch 6 steken vooruit.

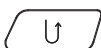

- > Naai de naad op de gewenste lengte.
- > Druk op de toets «Achteruitnaaien».
 - De machine naait automatisch 6 steken vooruit en stopt automatisch aan het einde van het afhechtprogramma.

10.3 Doorpitsteken naaien

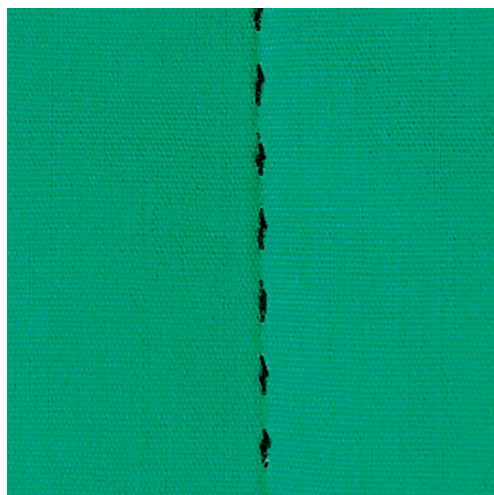

Doorpitsteken zijn geschikt voor alle soorten stoffen en naaiprojecten die er met de hand gemaakt moeten uitzien. Gebruik voor de bovendraad monofilgaren en voor de onderdraad borduurgaren. Naai met een lage snelheid, zodat het monofilgaren niet breekt. Indien nodig, kan de bovendraadspanning en de balans aan het naaiproject en de gewenste quiltsteek worden aangepast.

Voorwaarde:

- Terugtransportvoet nr. 1C is bevestigd.



- > Druk op het symbool «Quiltsteken».
- > Selecteer de doorpitsteek nr. 1304 – 1308.
- > Pas indien nodig de bovendraadspanning en de balans aan het naaiproject en de gewenste quiltsteek aan.
- > Druk op het pedaal of op de toets «Start/Stop» om de machine te starten.

10.4 Quilten uit de vrije hand



Quilthandschoenen (speciaal accessoire) met rubber noppen vergemakkelijken het geleiden van de stof.

Gebruik de aanschuiftafel en de kniehevel. Bij het quilten uit de vrije hand is het van voordeel vanuit het midden naar buiten te quilten en de stof met lichte, ronde bewegingen naar alle kanten te geleiden tot het gewenste motief ontstaat. Het quilten uit de vrije hand en het stoppen zijn op hetzelfde vrije bewegingsprincipe gebaseerd.

Bij meanderquilten worden oppervlakten met quiltsteken gevuld. De afzonderlijke quiltlijnen lopen rond en kruisen elkaar nooit.

Voorwaarde:

- De bovenkant van de quilt, het volumevlies en de onderkant van de quilt zijn goed op elkaar gespeld of geregen.
- Transporteur staat omlaag.
- Stopvoet nr. 9 (optionele accessoire) is bevestigd.



- > Druk op het symbool «Nuttige steken».
- > Selecteer rechte steek nr. 1.
- > Pas, indien nodig, de bovendraadspanning en de balans aan het naaiproject aan.
- > Druk op het pedaal of op de toets «Start/Stop» om de machine te starten.
- > Plaats uw handen als een raam dicht bij de naaivoet om de stof te geleiden.
- > Geleid de stof langzamer als het garen aan de bovenkant lussen vormt.
- > Geleid de stof sneller als er aan de achterkant knoopjes ontstaan.

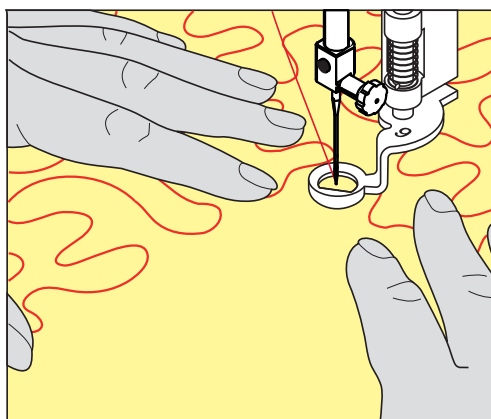

11 BERNINA SteekRegulator (BSR)

De BERNINA SteekRegulator zorgt bij het naaien uit de vrije hand - een techniek die steeds populairder wordt - voor een gelijkblijvende steeklengte, onafhankelijk van de beweging van de stof. Bij het naaien uit de vrije hand wordt elke steek met behulp van de BSR-voet even lang en ontstaat er een mooie steekvorming.

Zodra de BSR-voet is bevestigd en de transporteur omlaag is gezet, kan in de display van de machine de optie de gewenste modus worden geselecteerd. De BSR-voet kan zowel met de rechte steek als ook met de zigzagsteek worden toegepast.

De BSR-voet reageert op de beweging van de stof en bepaalt hierdoor de snelheid van de machine tot de maximaal mogelijke snelheid. Hierbij geldt: Hoe sneller de stof wordt bewogen, hoe hoger de snelheid van de machine.

Als de stof te snel wordt bewogen, hoort u een geluidssignaal. Het signaal kan in de «BSR»-display worden in- of uitgeschakeld. Het signaal kan ook in het setup-programma worden in- of uitgeschakeld.

11.1 BSR-modus 1

De BSR-functie kan met het pedaal of de toets «Start/Stop» worden gestuurd. Start de BSR-modus. Het rode lampje aan de naaivoet brandt. Door de stof te bewegen, naait de machine sneller. Als de stof niet meer wordt bewogen, kan op dezelfde plaats worden afgehecht, zonder dat op een extra toets gedrukt hoeft te worden. Bij het gebruik van het pedaal of de toets «Start/Stop» wordt de BSR-modus 1 niet automatisch gedeactiveerd.

11.2 BSR-modus 2

De BSR-functie kan met het pedaal of de toets «Start/Stop» worden geactiveerd. De machine start alleen, als op het pedaal of op de toets «Start/Stop» wordt gedrukt en de stof gelijktijdig wordt bewogen. Zonder stoftransport wordt de BSR2-modus na ong. 7 seconden uitgeschakeld. Het rode lampje aan de voet gaat uit (alleen als met de toets «Start/Stop» wordt gewerkt). Als u met het pedaal werkt, gaat het rode lampje niet uit.

11.3 BSR-functie met rechte steek nr. 1

Met deze functie kunt u met een rechte steek en een ingestelde steeklengte tot 4 mm uit de vrije hand quilten. De ingestelde steeklengte blijft, onafhankelijk van de beweging van de stof, binnen een bepaalde snelheid onveranderd.

11.4 BSR-functie met zigzagsteek nr. 2

De zigzagsteek wordt bijv. voor garenschilderen gebruikt. De ingestelde steeklengte is tijdens het naaien met de zigzagsteek weliswaar **niet** gelijkblijvend, de BSR-functie vereenvoudigt echter de toepassing.

11.5 Naaivoorbereiding voor het quilten

BSR-naaivoet bevestigen

Voorwaarde:

- Machine is uitgeschakeld.
 - Naald staat in de hoogste stand.
 - Naaivoet staat omhoog.
- > Verwijder de bevestigde naaivoet.
> Bevestig de BSR-voet.

- > Bevestig de BSR-stekker loodrecht in de BSR-aansluiting (1) totdat deze voelbaar vastklikt.



- > Machine aanzetten.
 - Het BSR-beeldscherm verschijnt en de BSR1-modus is geactiveerd.

Naaivoetzool verwisselen

LET OP

Lens van de BSR-voet is vervuild

De machine herkent de BSR-voet niet.

- > Maak de lens met een zachte, iets vochtige doek schoon.

De standaard steeklengte is 2 mm. Bij kleine figuren en stippling is het raadzaam, de steeklengte naar 1 - 1,5 mm aan te passen.

- > Zet de naald omhoog.
- > Zet de BSR-voet omhoog.
- > Zet de machine uit en trek de stekker uit het stopcontact van het stroomnet.
- > BSR-voet van de machine verwijderen.
- > Druk de beide knopjes van de BSR-voet naar elkaar toe.

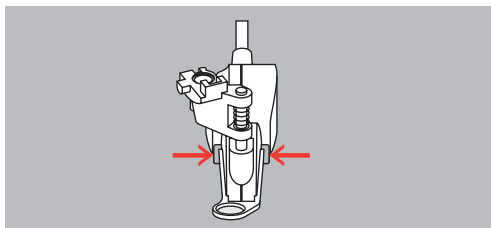

- > Trek de naaivoetzool naar onder uit de geleider.
- > Schuif de nieuwe naaivoetzool naar boven in de geleider tot hij vastzit.
- > Bevestig de BSR-voet.

11.6 BSR-modus toepassen

De BSR-functie kan met het pedaal of de toets «Start/Stop» worden gestuurd.

Start met het pedaal: Het pedaal moet tijdens het quilten naar beneden worden gedrukt. De machine naait in de BSR1-modus verder tot het pedaal wordt losgelaten, ook als de stof niet wordt bewogen.

Als het quilten in de BSR2-modus wordt gestopt, naait de machine afhankelijk van de naaldstand nog een steek en stopt dan met naaldstand boven.

Voorwaarde:

- Aanschuiftafel is bevestigd.
- Kniehevel is bevestigd.

- > Zet de transporteur omlaag.
- > Stel de gewenste BSR-modus in.



- > Druk op de toets «Start/Stop» of op het pedaal om de BSR-voet omlaag te zetten.
- > Druk nogmaals op de toets «Start/Stop» of op het pedaal en houd deze ingedrukt om de BSR-modus te starten.
 - Aan de BSR-voet brandt een rood lampje.



- > Beweeg de stof om de snelheid van de machine in de BSR-modus te sturen.
- > Druk nogmaals op de toets «Start/Stop» of laat het pedaal los om de BSR-modus te stoppen.
 - De BSR-modus stopt en het rode lampje aan de naaivoet gaat uit.
- > Druk op het symbool «BSR» (1) om de BSR-modus te deactiveren en zonder automatische steeklengte te quilten.

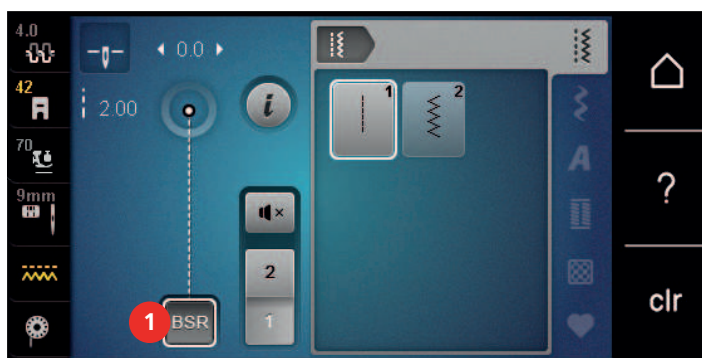

11.7 Afhechten

Afhechten in de BSR1-modus met de toets «Start/Stop»

Voorwaarde:

- De BSR-voet is bevestigd en op de machine aangesloten.
- Het BSR-beeldscherm verschijnt en de BSR1-modus is geactiveerd.

- > Zet de transporteur omlaag.
- > Zet de naaivoet omlaag.
- > Druk 2x op de toets «Naald boven/onder».
 - De onderdraad wordt omhooggehaald.



- > Houd de boven- en onderdraad vast.



- > Druk op de toets «Start/Stop».
 - De BSR-modus wordt geactiveerd.



- > Naai 5 – 6 afhechtsteken.
- > Druk op de toets «Start/Stop».
 - De BSR-modus wordt gedeactiveerd.
- > Snijd de draden af.

Afhechen in de BSR2-modus

Voorwaarde:

- De BSR-voet is bevestigd en op de machine aangesloten.
- De BSR-display is geopend en de BSR2-modus is geactiveerd.

- > Zet de naaivoet omlaag.
- > Druk op het symbool «i»-dialog.



- > Druk op het symbool «Afhechten».



- > Druk op het pedaal of de toets «Start/Stop».

Door de stof te bewegen, worden enkele korte steken genaaid. Daarna is de ingestelde steeklengte geactiveerd en wordt de afhechtfunctie automatisch uitgeschakeld.

12 My BERNINA Borduren

12.1 Overzicht borduurmodule



- | | | | |
|---|---------------------------------------|---|------------------------|
| 1 | Ontgrendelingshendel/handvat | 4 | Geleiders voor machine |
| 2 | Borduurarm | 5 | Machineaansluiting |
| 3 | Koppeling voor borduurraambevestiging | | |

12.2 Accessoires in het leveringspakket van de borduurmodule

Overzicht accessoires borduurmodule

Afbeelding	Naam	Toepassing
	Borduurvoet #26	Voor borduren, stoppen en quilten uit de vrije hand.
	Groot, ovaal borduurraam	Voor het borduren van grote borduurmotieven of combinaties van motieven tot 145 x 255 mm (5,70 x 10,04 in). Incl. sjabloon voor de exacte positionering van de stof.

Afbeelding	Naam	Toepassing
	Middelgroot borduurraam	Voor het borduren van middelgrote borduurmotieven tot 100 x 130 mm (3,94 x 5,12 in). Incl. sjabloon voor de exacte positionering van de stof.
	USB-verbindingkabel	Voor de gegevensoverdracht tussen computer en machine.
	Assortiment borduurnaalden	Voor borduren.
	Houder voor borduursjablonen	Voor het plaatsen en verwijderen van borduurpatronen in het borduurraam.
	Klossennetje voor bovendraad	Voor het gelijkmatig afwikkelen van glad borduurgaren.

12.3 Overzicht gebruikersinterface

Overzicht functies/weergaven



- | | | | |
|---|--|---|--------------------------------|
| 1 | Bovendraadspanning | 4 | Steekplaat-/Naaldselectie |
| 2 | Naaivoetindicator/Naaivoetselectie | 5 | Transporteur boven/onder |
| 3 | Borduurraamselectie/Borduurraamindicator | 6 | Weergave onderdraadhoeveelheid |

Overzicht systeeminstellingen

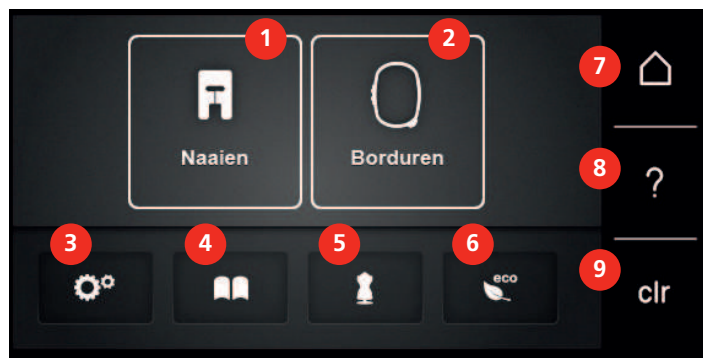

1	Naaimodus	6	Eco-modus
2	Borduurmodus	7	Home
3	Setup-programma	8	Help
4	Tutorial	9	Terug naar de basisinstelling
5	Borduurgids		

Overzicht keuzemenu Borduren

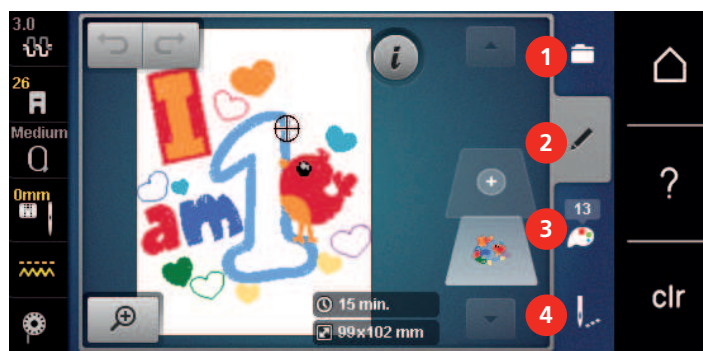

1	Borduurmotiefselectie	3	Kleurinformatie
2	Bewerking borduurmotieven	4	Borduren

12.4 Belangrijke borduurinformatie

Bovendraad

Het is belangrijk borduurgaren van uitstekende kwaliteit te gebruiken (merkgaren), zodat u een optimaal resultaat krijgt en het risico van draadbreek of onregelmatige steekvorming zo gering mogelijk is.

Het borduurwerk krijgt vooral een mooi effect als voor de bovendraad fijn glansborduurgaren wordt gebruikt. Veel garenfabrikanten bieden een groot assortiment garensoorten en kleuren aan.

- Hoogglanzend polyester is een duurzaam, breukvast en kleurecht garen, dat voor alle soorten borduurwerk is geschikt.
- Viscose is een fijne, natuurlijke vezel met zijdeachtige glans, dat voor fijn borduurwerk, dat niet veel te lijden heeft, geschikt is.
- Metallic garen is dun tot middeldik glanzend garen, dat voor speciale effecten in het borduurwerk geschikt is.
- Bij metallic garen moet de automatische draadafsnijder worden gedeactiveerd en ook de andere draadafsnijders mogen niet worden gebruikt, omdat de messen anders zeer snel kunnen verslijten.

- Bij het gebruik van metallic garen moet de snelheid en de bovendraadspanning worden verminderd.



Onderdraad

Meestal wordt bij het borduren een zwarte of witte onderdraad gebruikt. Als beide kanten van de stof er hetzelfde moeten uitzien, moet de boven- en onderdraad van dezelfde kleur zijn.

- Bobbin Fill is een hele zachte en lichte polyester, dat goed als onderdraad geschikt is. Dit speciale garen zorgt voor een gelijkblijvende draadspanning en voor een optimale verstrengeling van de boven- en onderdraad.
- Stop- en borduurgaren zijn fijne gemercenterde katoenen garens die geschikt zijn voor borduursels op katoenen stoffen.



Selectie van het borduurbestandsformaat

Borduurmotieven kunnen alleen door de BERNINA borduurmachine worden gelezen, wanneer ze met de BERNINA borduursoftware zijn gemaakt en als .EXP-bestand zijn geëxporteerd. Behalve het eigenlijke borduurbestand worden ook een .BMP-bestand en een .INF-bestand gegenereerd. Het .BMP-bestand bevat een voorbeeld van het borduurmotief en het .INF-bestand bevat informatie over de kleuren garen. **Attentie:** Als het .INF-bestand ontbreekt, wordt het borduurmotief niet met de correcte garenkleuren, maar alleen met standaardkleuren weergegeven. In dat geval kunnen de kleuren handmatig in het kleurenoverzicht van het motief op de machine worden ingevoerd.

Bovendien kunnen de volgende bestandsindelingen door de machine worden gelezen: .PES, .PEC, .XXX, .PCS, .JEF en .DST. BERNINA International AG geeft geen garantie, dat borduurmotieven, die niet met een BERNINA borduursoftwareprogramma zijn gemaakt of geconverteerd, correct worden gelezen en geborduurd.

Eenvoudige borduurmotieven met een gering stekenaantal zijn geschikt voor borduurwerk op fijne stoffen. Dicht geborduurde motieven, bijvoorbeeld motieven met veel kleurwisselingen en richtingswijzigingen, zijn geschikt voor middelzware en zware stoffen.

Proeflapje

Een proeflapje moet altijd met een stukje van de originele stof worden gemaakt en met dezelfde vlieseline worden verstevigd die u later gaat gebruiken. Gebruik ook dezelfde kleuren, garensorten en naalden als voor het uiteindelijke borduurproject.

Grootte van het borduurmotief

Borduurmotieven kunnen in de borduurmachine of op uw PC met de BERNINA borduursoftware (optioneel accessoire) worden vergroot of verkleind. De resultaten zijn het mooist, als de motieven niet meer dan 20% worden vergroot of verkleind.

Motieven van andere producenten borduren

BERNINA adviseert om borduurmotieven met een andere bestandsindeling via het gratis programma «ART-Link» op de machine of een USB-stick te laden. Met «ART-Link» is het zeker, dat het borduurmotief correct wordt gelezen en geborduurd. U kunt «ART-Link» gratis downloaden op www.bernina.com.

Basissteken

Basissteken vormen de ondergrond voor een motief en zorgen voor stabilisatie en vormgeving van de stof waar u op borduurt. Ze zorgen er ook voor, dat de steken van een borduurmotief niet te diep in de vezels of de pool van de stof wegzakken.

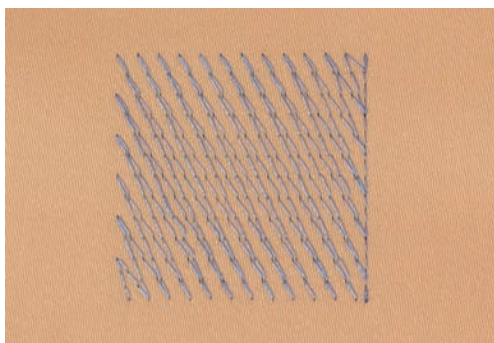

Satijn- of bladsteek

De naald steekt afwisselend aan de ene en de andere kant in de stof, zodat het motief met een zeer dichte zigzag wordt bedekt. Satijnsteken zijn geschikt voor het vullen van smalle en kleine vormen. Ze zijn niet geschikt voor het vullen van grote oppervlakten, omdat lange steken te los zijn en de stof niet goed bedekken. Bovendien bestaat het gevaar dat bij te lange steken de draden ergens blijven hangen en het borduurwerk wordt beschadigd.

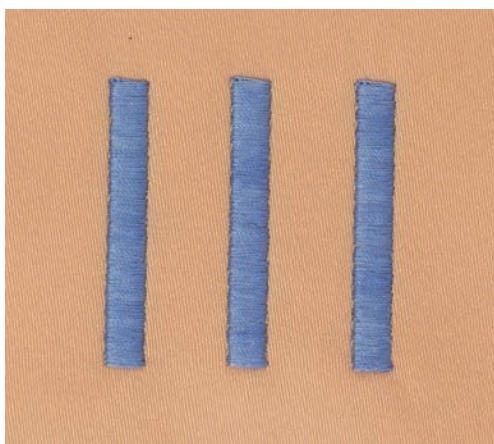

Stiksteek

Vele korte, even lange steken worden in rijen, die niet exact langs elkaar lopen, heel dicht bij elkaar genaaid; zo ontstaat een dichtgevuuld oppervlak.

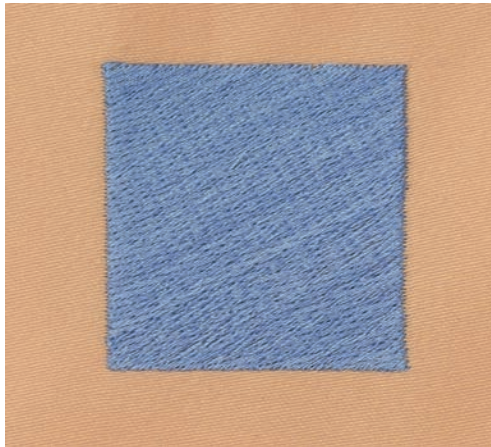

Sprongsteken

Lange steken die als verbinding van een deel van het motief naar het volgende deel worden gemaakt. Voor en na de sprongsteek worden afhechsteken genaaid. De sprongsteken worden afgesneden.

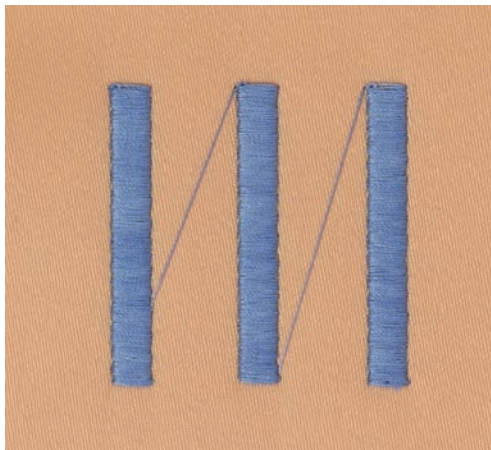

13 Borduurvoorbereidingen

13.1 Borduurmodule aansluiten

Voorwaarde:

- De aanschuiftafel mag niet zijn bevestigd.
- > Zet de borduurmodule en de machine op een stabiele, platte ondergrond.
- > Let erop, dat de borduurarm vrij kan bewegen.
- > Schuif de borduurmodule zorgvuldig van links naar rechts in de borduurmodule-aansluiting van de machine (1) en de geleidingsrail (2).



13.2 Borduurmodule verwijderen

- > Druk op de ontgrendelingshendel (1) van het handvat van de borduurmodule, houd deze ingedrukt en trek de module tegelijkertijd zorgvuldig naar links weg.



13.3 Machine voorbereiden

Transporteur omlaag zetten

- > Druk op de toets «Transporteur omhoog/omlaag» om de transporteur omlaag te zetten.



- > Bevestig de steekplaat Stiksteek/CutWork.
- > Bevestig de naald.
- > Borduurvoet bevestigen.

Borduurmotief selecteren

Alle borduurmotieven kunnen direct worden geborduurd of met behulp van de verschillende functies in de machine worden veranderd. Alle borduurmotieven vindt u aan het einde van de handleiding. Bovendien kunnen borduurmotieven worden geladen uit het geheugen of van een BERNINA USB-stick (optioneel accessoire).



- > Druk op het symbool «Home».



- > Druk op het symbool «Borduurmodus».
- > Selecteer een alfabet, borduurmotief of persoonlijk borduurmotief uit een van de mappen.

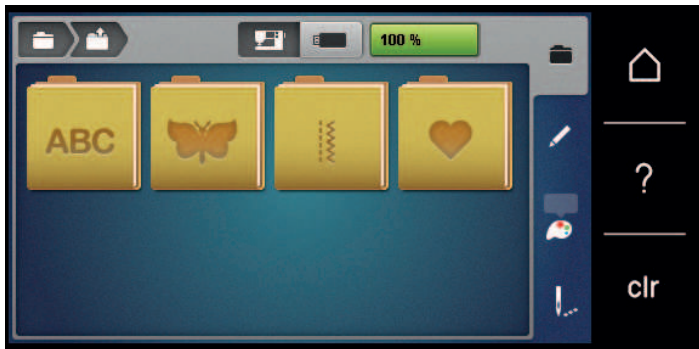

- > Selecteer een map om een borduurmotiefcategorie te openen.
- > Selecteer een borduurmotief. Blader hiervoor door de weergave en selecteer het gewenste borduurmotief of



- > Druk op het symbool «Selectie op nummer», voer het nummer van het borduurmotief in en selecteer het borduurmotief met een wit kader.

13.4 Borduurvoet

Borduurvoet bevestigen

- > Zet de naald omhoog.
- > Zet de naaivoet omhoog.
- > Zet de machine uit en trek de stekker uit het stopcontact van het stroomnet.
- > Duw de bevestigingshendel naar boven (1).

- > Neem de naaivoet weg (2).



- > Schuif de borduurvoet van onderen aan de houder.
- > Duw de bevestigingshendel naar beneden.



Borduurvoet op de gebruikersinterface selecteren

Nadat de betreffende boduurvoet is bevestigd (borduurvoet nr. 26, in het leveringspakket van de borduurmodule) kan deze worden geselecteerd en in de machine worden opgeslagen. Bovendien worden optionele naaivoeten weergegeven die voor het geselecteerde borduurmotief ter beschikking staan.

- > Zet de machine aan.
- > Selecteer het borduurmotief.
- > Druk op het symbool «Naaivoetindicator/Naaivoetselectie».
- > Selecteer de bevestigde borduurvoet.



13.5 Naald en steekplaat

Borduurnaald bevestigen



Borduurnaalden van het type 130/705 H-SUK hebben een groot rond oog en zijn iets afgerond. Dit helpt tegen het afslijten van het garen, vooral bij het gebruik van rayon garen en katoenen garen. Afhankelijk van het borduurgaren zijn naalden van het type nr. 70-SUK tot nr. 90-SUK geschikt.

- > Zet de naald omhoog.
- > Zet de machine uit en trek de stekker uit het stopcontact.
- > Verwijder de bevestigde borduurvoet.
- > Draai de bevestigingsschroef van de naald met de hand los.



- > Trek de naald naar beneden.
- > Houd de nieuwe naald met de platte kant naar achteren vast.
- > Schuif de naald naar boven tot hij niet verder kan.
- > Draai de bevestigingsschroef met de hand vast.

Borduurnaald op de gebruikersinterface selecteren

Na het verwisselen van de naald kan worden gecontroleerd, of deze met de geselecteerde steekplaat kan worden gebruikt.



- > Druk op het symbool «Naaldselectie/Steekplaatselectie».
- > Selecteer de bevestigde naald.



- Als de geselecteerde naald in combinatie met de steekplaat geschikt is, kunt u met borduren beginnen.
- Als de geselecteerde naald in combinatie met de steekplaat niet geschikt is, wordt het starten van de machine automatisch verhinderd.

Naaldsoort en naalddikte kiezen

Handige herinneringsfunctie: om geen informatie te verliezen, kan de naaldsoort en de naalddikte speciaal in de machine worden opgeslagen. De opgeslagen naaldsoort en naalddikte kunnen op deze wijze altijd worden gecontroleerd.



> Druk op het symbool «Steekplaat-/Naaldselectie».

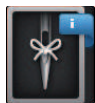

> Druk op het symbool «Naaldsoort/Naalddikte».
 > Selecteer de naaldsoort (1) van de bevestigde naald.
 > Selecteer de naalddikte (2) van de bevestigde naald.



Naaldstand boven/onder instellen



> Druk op de toets «Naald boven/onder» om de draad omhoog te halen.
 – De naald gaat eenmaal omlaag en omhoog.

Steekplaat bevestigen

De steekplaat CutWork/Stiksteek (optioneel accessoire) heeft een klein naaldgat. De draad wordt hierdoor beter in het gat getrokken en de verstregeling van boven- en onderdraad wordt geoptimaliseerd. Dit resulteert in een mooie steekvorming.

> Druk op de toets «Transporteur omhoog/omlaag» om de transporteur omlaag te zetten.



> Zet de machine uit en trek de stekker uit het stopcontact.
 > Verwijder de naald.
 > Verwijder de naaivoet.
 > Druk de steekplaat bij de markering rechtsachter naar beneden tot deze wegkantelt.



- > Steekplaat verwijderen.
- > Plaats de openingen van de steekplaat CutWork/Stiksteek (optioneel accessoire) boven de overeenkomstige stiften en druk de steekplaat naar beneden tot hij vastzit.

Naald op het scherm selecteren

Na het verwisselen van de steekplaat kan worden gecontroleerd of deze met de geselecteerde naald kan worden gebruikt.



- > Druk op het symbool «Steekplaat-/Naaldselectie».
- > Selecteer de steekplaat CutWork/Stiksteek (optioneel accessoire).



Onderdraad omhooghalen

De machine moet gereed zijn om te borduren om de onderdraad omhoog te halen. De onderdraad kan in één keer voor een handmatige afhechting worden omhooggehaald. Indien geen afhechsteken nodig zijn, is het raadzaam de afhechsteken in het setup-programma uit te schakelen.



- > Houd de bovendraad vast.
- > Druk op de toets «Naald omhoog/omlaag».
 - De onderdraad wordt automatisch omhooggehaald.

13.6 Borduurraam

Overzicht borduurraamselectie

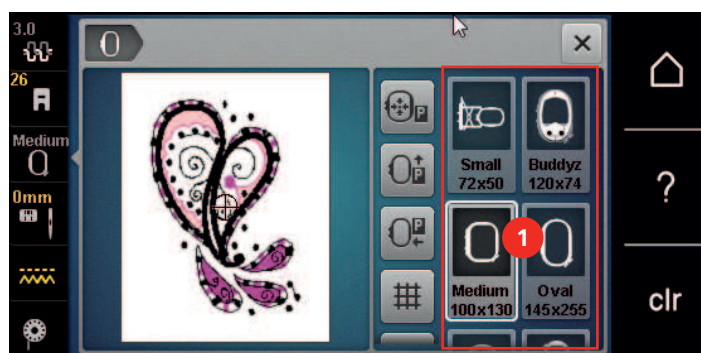

1 Borduurraamselectie

Borduurraam selecteren

Het beste borduurresultaat wordt verkregen wanneer een zo klein mogelijk borduurraam passend voor het borduurmotief wordt gekozen.

Het borduurmotief heeft een voorgeprogrammeerde grootte die wordt weergegeven.

Voorwaarde:



- Borduurmotief is geselecteerd.
- > Druk op het symbool «Borduurraamselectie».
 - De machine selecteert automatisch het optimale borduurraam voor de grootte van het borduurmotief. Mocht het voorgeprogrammeerde borduurraam niet beschikbaar zijn, kan een ander borduurraam worden gekozen. Als een borduurraam wordt gemonteerd, dat niet met het geselecteerde borduurraam overeenkomt, geldt het gemonteerde borduurraam als actief en wordt het borduurmotiefoppervlak overeenkomstig aangepast.
- > Selecteer het gewenste borduurraam.

Scheurvlies

Door gebruik van borduurvlies krijgt het project meer stabiliteit. Scheurvlies is vooral geschikt voor alle gewezen materialen en niet-rekbaar materiaal. Er kunnen 1 – 2 lagen worden gebruikt. Borduurvlies is in verschillende diktes verkrijgbaar. Bij grote borduuroppervlakten blijft het borduurvlies onder het borduurgaren vastzitten. Het borduurvlies wordt met plakspray aan de achterkant van de stof bevestigd. Na het borduren wordt het overtollige borduurvlies voorzichtig weggescheurd.

Knipvlies

Door het gebruik van borduurvlies krijgt het project meer stabiliteit. Knipvlies is geschikt voor alle rekbare materialen. Er kunnen 1 – 2 lagen worden gebruikt. Borduurvlies is in verschillende diktes verkrijgbaar. Bij grote borduuroppervlakten blijft het borduurvlies onder het borduurgaren vastzitten. Het borduurvlies wordt met plakspray aan de achterkant van de stof bevestigd. Na het borduren wordt het overtollige borduurvlies voorzichtig weggeknipt.

Plakspray

Het gebruik van plakspray is vooral raadzaam bij alle rekbare en gladde materialen en gebreide stoffen. Het verhindert, dat de stof verschuift of vervormt. Applicaties kunnen met behulp van plakspray exact orden bevestigd. Plakspray mag niet in de buurt van de machine worden gebruikt om vervuiling te voorkomen.

- > Spuit een beetje plakspray op een afstand van 25 – 30 cm (9 – 12 inch) op het borduurvlies.
- > Leg de stof en het borduurvlies helemaal glad op elkaar en druk beide lagen vast.
- > Bevestig kleine patroondelen, zoals broekzakken of kragen, op het borduurvlies.
- > Om een afdruk te vermijden, bijvoorbeeld bij badstof of fleece, moeten niet de patroondelen, maar het borduurvlies met plakspray worden bespoten en in het borduurraam worden gespannen.
- > Fixeer de patroondelen die geborduurd moeten worden.
- > Verwijder lijmrestjes voordat de machine wordt gestart.

Verstevigingspray

Verstevigingspray geeft fijne, los gewezen materialen extra steun. Onder de stof moet altijd een extra laagje vlies worden gebruikt.

- > Spuit verstevigingspray op de stof.
- > Laat de stof goed drogen en strijk deze eventueel met het strijkijzer droog.

Plakvlies

Plakvlies is in verschillende diktes verkrijgbaar. Het is raadzaam om plakvlies te gebruiken dat gemakkelijk kan worden verwijderd. Plakvlies is geschikt voor alle stoffen die snel vervormen, bijvoorbeeld rekbare stoffen zoals tricot of jersey.

- > Strijk het vlies met een warm strijkijzer op de achterkant van de stof.

Zelfklevend vlies

Zelfklevend vlies is geschikt voor stoffen zoals jersey en zijde en borduurprojecten die niet in een borduurraam kunnen worden gespannen.

- > Span het vlies in het borduurraam, zodat de papieren kant naar boven ligt.
- > Scheur het papier met een schaar in om het bij het gedeelte, dat in het borduurraam komt te liggen, te kunnen verwijderen.
- > Leg de stof op de zelfklevende kant van het vlies en druk hem vast.
- > Verwijder lijmrestjes voordat de machine wordt gestart.

Wateroplosbaar vlies



Span bij vrijstaand borduurwerk 1 - 3 lagen wateroplosbaar vlies in het borduurraam. Omdat het motief niet op stof wordt geborduurd, blijft uiteindelijk alleen het met garen geborduurde motief over. De borduurmotieven moeten in ieder geval met korte steken zijn verbonden, anders laten de afzonderlijke motieven los uit het complete borduurmotief.

Wateroplosbaar borduurvlies is geschikt voor dunne stoffen, waarbij andere steunstoffen zouden doorschijnen, en voor kantborduurwerk. De steunstof kan na het borduren met water worden uitgewassen. De steunstof beschermt hoogpolige stoffen, zodat bijvoorbeeld de lusjes van badstof niet worden beschadigd. Met dit materiaal wordt vermeden, dat het garen in de stof zinkt of dat lusjes tussen het borduurwerk doorsteken.

- > Leg het borduurvlies op de achterkant van de stof.
- > Fixeer het borduurvlies indien nodig met plakspray.
- > Verstevig hoogpolige stoffen aan de goede kant ook met de passende steunstof en rijg deze eventueel met een paar steekjes vast.
- > Span alle lagen samen in het borduurraam.
- > Was het borduurmotief na het borduren uit en leg dit plat neer om te drogen.

Borduurraam voorbereiden

Het borduurraam bestaat uit een buiten- en binnenraam. Bij elk borduurraam hoort een passende borduursjabloon. Het borduurbereik wordt door een raster met vierkantjes van 1 cm aangegeven. Het middelpunt en de hoekpunten van de middellijnen zijn van gaatjes voorzien. De gewenste markeringen kunnen op het materiaal worden overgebracht.

- > Markeer het middelpunt van het borduurmotief met een wateroplosbare stift op de stof.

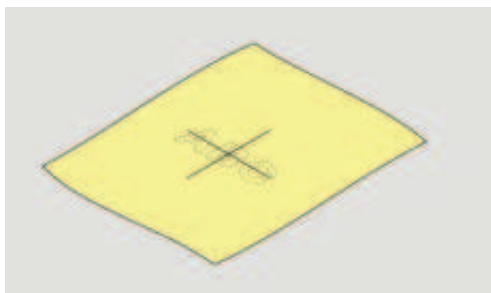

- > Maak het buitenste borduurraam los.
- > Neem het binnenraam weg.
- > Let erop, dat de pijlmarkeringen op beide ramen bij het monteren op elkaar afgestemd zijn.
- > Bevestig de borduursjabloonhouder.

- > Laat de knoppen (1) los.

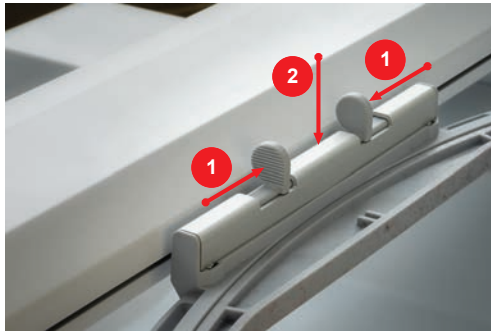

- > Druk de knoppen van de koppeling naar elkaar toe om het borduurraam te verwijderen.
- > Neem het borduurraam weg.

Overzicht borduurfuncties

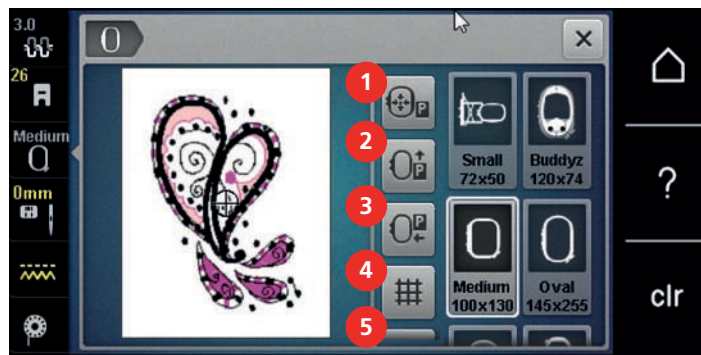

- | | | | |
|---|---|---|--|
| 1 | Borduurraam t.o.v. de naald centreren | 4 | Rooster aan/uit |
| 2 | Borduurraam naar achteren verschuiven | 5 | Motiefmidden |
| 3 | Borduurmodule voor de naaimodus verschuiven | 6 | Virtuele plaatsing (wordt door scrollen zichtbaar) |

Borduurraam t.o.v. de naald centreren

Als de naald in de buurt van het borduurraam staat, kan de bovendraad gemakkelijker worden ingeregen wanneer het borduurraam wordt verschoven.



- > Druk op het symbool «Borduurraamindicator/Borduurraamselectie».



- > Druk op het symbool «Borduurraam t.o.v. de naald centreren».
- > Rijg de bovendraad in.



- > Druk op de toets «Start/Stop» om het borduurraam naar de laatste positie terug te zetten.

Borduurraam naar achteren verschuiven

Om de onderdraadspoel gemakkelijker te kunnen verwisselen, is het raadzaam het borduurraam voor het inrijgen naar achteren te verschuiven. Op deze wijze kan het grijperdeksel gemakkelijker worden geopend.



- > Druk op het symbool «Borduurraamindicator/Borduurraamselectie».

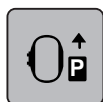

- > Druk op het symbool «Borduurraam naar achteren verschuiven».
- > Rijk de onderdraad in (zie pagina 46).



- > Druk op «Start/Stop» om het borduurraam naar de laatste positie terug te zetten. Trek de onderdraad eventueel terug.

Borduurmodule voor de naaimodus verschuiven

De borduurmodule kan zodanig worden geplaatst, dat ook wanneer deze is aangesloten alle soorten projecten kunnen worden genaaid.



- > Druk op het symbool «Borduurraamindicator/Borduurraamselectie».
- > Verwijder het borduurraam.



- > Druk op het symbool «Borduurraam voor de naaimodus verschuiven».



- > Druk op het symbool «Home».



- > Druk op het symbool «Naaimodus».

Rooster aan/uit

Door het zichtbaar maken van het middelpunt van het borduurraam en het rooster met hulplijnen kan het borduurmotief exacter worden geplaatst.



- > Druk op het symbool «Borduurraamindicator/Borduurraamselectie».

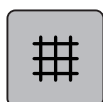

- > Druk op het symbool «Rooster aan/uit» om het midden van het borduurraam op het beeldscherm weer te geven.
- > Druk nogmaals op het symbool «Rooster aan/uit» om het rooster met hulplijnen weer te geven.
- > Druk nogmaals op het symbool «Rooster aan/uit» om het midden van het borduurraam en het rooster met hulplijnen te deactiveren.

Middelpunt borduurmotief

Het borduurraam wordt zodanig geplaatst, dat de naald exact boven het midden van het borduurmotief of boven het beginpunt van het borduurmotief staat.



- > Druk op het symbool «Borduurraamindicator/Borduurraamselectie».



- > Druk op het symbool «Middelpunt borduurmotief» om het borduurraam zodanig te plaatsen, dat de naald precies boven het midden van het borduurmotief staat.
- > Druk nogmaals op het symbool «Middelpunt borduurmotief» om het borduurraam zodanig te plaatsen, dat de naald precies boven het beginpunt van het motief staat.

Borduurraam virtueel plaatsen

Het borduurraam wordt bij herplaatsing van het borduurmotief automatisch naar de nieuwe positie gezet. Daarom is het symbool «Virtuele plaatsing» automatisch geactiveerd en geel omlijnd als een borduurraam is bevestigd.

Voorwaarde:

- Borduurraam is bevestigd.



> Druk op het symbool «Borduurraamindicator/Borduurraamselectie».



> Druk op het symbool «Virtuele plaatsing» om het automatisch bewegen van het borduurraam bij herplaatsing van het borduurmotief uit te schakelen.

– Het symbool «Virtuele plaatsing» is niet geel omlijnd.

> Druk opnieuw op het symbool «Virtuele plaatsing» om het automatisch bewegen van het borduurraam bij herplaatsing van het borduurmotief in te schakelen.

14 Setup-programma

14.1 Borduurinstellingen in het setup-programma wijzigen

Meer informatie over dit thema (zie pagina 54).

15 Creatief borduren

15.1 Overzicht borduren



- | | | | |
|---|---|---|-----------------------|
| 1 | Borduurtijd/Borduurmotiefgrootte in mm of inch | 5 | Borduurbaar oppervlak |
| 2 | Afbeelding borduurmotief vergroten, verkleinen en verplaatsen | 6 | «i»-dialogoog |
| 3 | Invoer ongedaan maken | 7 | Borduurmotiefniveaus |
| 4 | Invoer herhalen | | |

15.2 Borduurmotief selecteren en wisselen



- > Druk op het symbool «Selecteren».



- > Druk op het symbool «Borduurmotief oproepen».
- > Selecteer een nieuw borduurmotief.

15.3 Borduurtijd en borduurmotiefgrootte controleren

Op het beeldscherm «Bewerken» wordt rechtsonder (1) de geschatte borduurtijd in minuten alsmede de breedte en hoogte van het borduurmotief in millimeter of inch weergegeven.

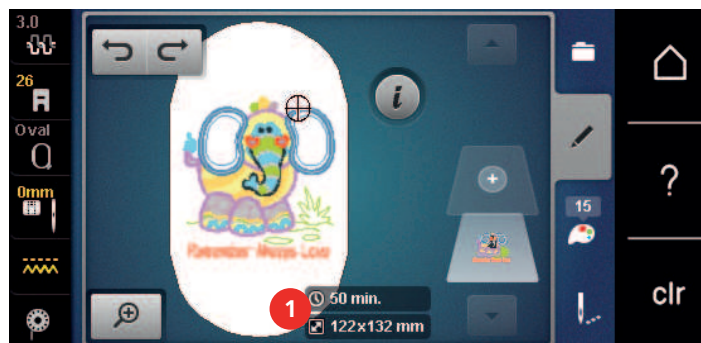

15.4 Snelheid regelen

Met de snelheidsregelaar kan de snelheid traploos worden aangepast.

- > Verschuif de snelheidsregelaar naar links om de snelheid te verlagen.
- > Verschuif de snelheidsregelaar naar rechts om de snelheid te verhogen.

15.5 Borduurmotief bewerken

Overzicht borduurmotief bewerken

- > Selecteer een borduurmotief om het te bewerken.
- > Druk op het symbool **i**-dialog.



- | | | | |
|---|---------------------------|----|---|
| 1 | Weergave verkleinen | 10 | Spiegelen boven/onder |
| 2 | Weergave vergroten | 11 | Dupliceren |
| 3 | Weergave verplaatsen | 12 | Sierranden borduren |
| 4 | Borduurmotief verplaatsen | 13 | Wissen |
| 5 | Borduurmotief verplaatsen | 14 | Check borduurmotiefgrootte |
| 6 | Borduurmotief draaien | 15 | Tekst vervormen (alleen bij het geselecteerde alfabet, wordt door scrollen zichtbaar) |
| 7 | Grootte veranderen | 16 | Borduurmotief groeperen (wordt door scrollen zichtbaar) |
| 8 | Precisieplaatsing | 17 | Volgorde van de borduurmotiefcombinatie wijzigen (wordt door scrollen zichtbaar) |
| 9 | Spiegelen links/rechts | 18 | Steeksoort/borduurdichtheid wijzigen (wordt door scrollen zichtbaar) |

Voorbeeld borduurmotief vergroten

Het voorbeeld van het borduurmotief kan worden vergroot. Bovendien kan het voorbeeld zonder of met wijziging van de borduurpositie worden aangepast.

- > Selecteer een borduurmotief.
- > Druk op het symbool «Voorbeeld vergroten» om het voorbeeld van het borduurmotief te bewerken.
- > Druk 1 tot 4 keer op het symbool «Voorbeeld vergroten» om het voorbeeld steeds een stap te vergroten.
- > Druk 1 tot 4 keer op het veld «Voorbeeld verkleinen» om terug te gaan naar de bewerkingsmodus.

Voorbeeld borduurmotief verkleinen

Het voorbeeld van het borduurmotief kan worden verkleind. Bovendien kan het voorbeeld zonder of met wijziging van de borduurpositie worden aangepast.

- > Selecteer een borduurmotief.
- > Druk op het symbool «Voorbeeld vergroten» om het voorbeeld van het borduurmotief te bewerken.

- > Druk 1 tot 4 keer op het symbool «Voorbeeld verkleinen» om het vergrote voorbeeld van het borduurmotief steeds een stap te verkleinen.

Voorbeeld borduurmotief verschuiven

Het voorbeeld van het borduurmotief kan worden verplaatst. Bovendien kan het voorbeeld zonder of met wijziging van de borduurpositie worden aangepast.

- > Selecteer een borduurmotief.
- > Druk op het symbool «Voorbeeld vergroten» om het symbool «Voorbeeld verschuiven» te activeren.
 - Het symbool «Voorbeeld verschuiven» is actief (donkergrijs).
- > Verschuif het voorbeeld van het borduurmotief.
 - De borduurpositie wordt niet gewijzigd.
- > Druk op het symbool «Voorbeeld verkleinen» om naar de bewerkingsmodus terug te gaan.

Borduurmotief als vergroot voorbeeld verplaatsen

Het voorbeeld van het borduurmotief kan worden verplaatst. Bovendien kan het voorbeeld zonder of met wijziging van de borduurpositie worden aangepast.

- > Selecteer een borduurmotief.
- > Druk om het symbool «Motief verschuiven» weer te geven op het symbool «Voorbeeld vergroten».
- > Druk op het symbool «Borduurmotief verschuiven».
 - Het symbool wordt donkergrijs.
- > Verschuif het voorbeeld van het borduurmotief.
 - De borduurpositie wordt gewijzigd.
- > Druk op het symbool «Voorbeeld verkleinen» om naar de bewerkingsmodus terug te gaan.

Borduurmotief verschuiven

- > Selecteer het borduurmotief.
- > Druk op het symbool «i»-dialog.



- > Druk op het symbool «Borduurmotief verplaatsen».
- > Draai aan de «Multifunctionele knop boven» om het borduurmotief in dwarsrichting (horizontaal) in stappen van 1/10 mm te verplaatsen.
- > Draai aan de «Multifunctionele knop onder» om het borduurmotief in lengterichting (verticaal) in stappen van 1/10 mm te verplaatsen of
- > Druk op het borduurmotief, blijf hierop drukken en verplaats het borduurmotief.
 - De verplaatsing wordt in de geel omliggende vakken weergegeven.

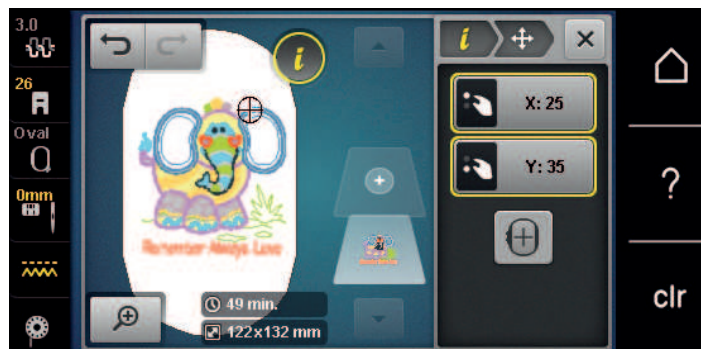



- > Druk op het symbool «Middelpunt van het borduurmotief».
- Het borduurmotief wordt weer in het midden van het borduurraam geplaatst.

Borduurmotief draaien



- > Selecteer het borduurmotief.
- > Druk op het symbool «i»-dialog.



- > Druk op het symbool «Borduurmotief draaien».
- > Draai de «Multifunctionele knop boven» of «Multifunctionele knop onder» naar rechts om het borduurmotief met de wijzers van de klok mee te draaien.
- > Draai de «Multifunctionele knop boven» of «Multifunctionele knop onder» naar links om het borduurmotief tegen de wijzers van de klok in te draaien.



- > Druk op het symbool «Borduurmotief +90° draaien» om het borduurmotief in stappen van 90° te draaien.

Borduurmotief proportioneel veranderen



Voor een optimale borduurkwaliteit is het raadzaam om de grootte van het borduurmotief met maximaal 20% te wijzigen.

Als de grootte van het borduurmotief met meer dan 20% moet worden gewijzigd, moet het borduurmotief in een afzonderlijk softwareprogramma worden aangepast en opnieuw op de machine worden geladen.



- > Selecteer een borduurmotief.
- > Druk op het symbool «i»-dialog.



- > Druk op het symbool «Borduurmotiefgrootte wijzigen».



- > Om de grootte van het borduurmotief proportioneel te wijzigen, moet het symbool «Properties behouden» een wit kader hebben.
- Druk alleen op het symbool «Properties behouden» als het symbool geen wit kader heeft.
- Het veld «Properties behouden» heeft een wit kader.



- > Draai de «Multifunctionele knop boven/onder» naar rechts om het borduurmotief te vergroten.
- > Draai de «Multifunctionele knop boven/onder» naar links om het borduurmotief te verkleinen.

Borduurmotiefgrootte niet proportioneel veranderen



Voor een optimale borduurkwaliteit is het raadzaam om de grootte van het borduurmotief met maximaal 20% te wijzigen.

Als de grootte van het borduurmotief met meer dan 20% moet worden gewijzigd, moet het borduurmotief in een afzonderlijk softwareprogramma worden aangepast en opnieuw op de machine worden geladen.



- > Selecteer een borduurmotief.
- > Druk op het symbool «i»-dialog.



- > Druk op het symbool «Borduurmotiefgrootte wijzigen».



- > Om de grootte van het borduurmotief niet-proportioneel te wijzigen, mag het symbool «Properties behouden» geen wit kader hebben.
Druk alleen op het symbool «Properties behouden» als het symbool een wit kader heeft.
 - Het veld «Properties behouden» heeft geen wit kader.

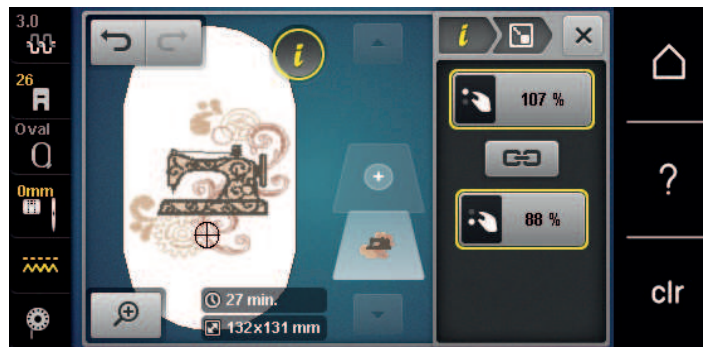

- > Draai de «Multifunctionele knop boven» naar rechts om het borduurmotief breder te maken.
- > Draai de «Multifunctionele knop boven» naar links om het borduurmotief smaller te maken.
- > Draai de «Multifunctionele knop onder» naar rechts om het borduurmotief langer te maken.
- > Draai de «Multifunctionele knop onder» naar links om het borduurmotief korter te maken.

Borduurmotief spiegelen

Borduurmotieven kunnen zowel verticaal als ook horizontaal worden gespiegeld.



- > Selecteer het borduurmotief.
- > Druk op het symbool «i»-dialog.



- > Druk op het symbool «Spiegelen links/rechts» om het borduurmotief in dwarsrichting te spiegelen.



- > Druk op het symbool «Spiegelen boven/onder» om het borduurmotief in lengterichting te spiegelen.

Tekst vervormen

Teksten kunnen in boogvorm worden geplaatst.

- > Selecteer een alfabet-borduurmotief.
- > Druk op het symbool «i»-dialoog.



- > Druk op het symbool «Tekst vervormen».
- > Draai aan de «Multifunctionele knop boven» om de afstand tussen de tekens in millimeter-stappen te veranderen.
- > Draai de «Multifunctionele knop onder» naar links om de tekst naar boven of beneden te vervormen.

Steeksoort veranderen

Als satijnsteken te lang zijn, kunnen deze in stiksteken worden gewijzigd.

- > Selecteer een borduurmotief.
- > Druk op het symbool «i»-dialoog.



- > Druk op het symbool «Steeksoort wijzigen».



- > Druk op de schakelknop boven in de display (1) om de satijnsteek in een stiksteek te wijzigen.
- > Stel met de symbolen «-» of «+» de gewenste steeklengte (2) in.

Borduurdichtheid veranderen

Als de satijnsteken te dicht op elkaar liggen, kan de borduurdichtheid worden aangepast.

- > Selecteer een borduurmotief.
- > Druk op het symbool «i»-dialoog.



- > Druk op het symbool «Steeksoort wijzigen».
- > Stel met de symbolen «-» of «+» de gewenste steekdikte (1) in.



Borduurmotiefgrootte en -positie controleren

U kunt controleren of het borduurmotief op de gewenste plaats op de stof past. Punten, die buiten het borduurraam liggen, kunnen niet worden geselecteerd.

- > Selecteer het borduurmotief.
- > Druk op het symbool «i»-dialoog.

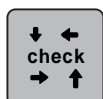

- > Druk op het symbool «Borduurmotiefgrootte controleren».
 - Het borduurraam wordt zodanig verschoven, tot de naald op de positie staat zoals op het scherm weergegeven.
- > Druk op het symbool «Hoek linksboven» om de linker bovenhoek van het borduurmotief te selecteren.
 - Het borduurraam wordt zodanig verschoven, tot de naald op de positie staat zoals op het scherm weergegeven.
- > Druk op het symbool «Hoek rechtsboven» om de rechter bovenhoek van het borduurmotief te selecteren.
 - Het borduurraam wordt zodanig verschoven, tot de naald op de positie staat zoals op het scherm weergegeven.
- > Druk op het symbool «Hoek linksonder» om de linker onderhoek van het borduurmotief te selecteren.
 - Het borduurraam wordt zodanig verschoven, tot de naald op de positie staat zoals op het scherm weergegeven.
- > Druk op het symbool «Hoek rechtsonder» om de rechter onderhoek van het borduurmotief te selecteren.
 - Het borduurraam wordt zodanig verschoven, tot de naald op de positie staat zoals op het scherm weergegeven. Als het borduurmotief nog niet correct is geplaatst, kan de positie met de «Multifunctionele knoppen boven/onder» worden veranderd en alle borduurmotiefposities nogmaals worden gecontroleerd.



- > Druk op het symbool «Motiefmidden» om de naald in het midden van het borduurmotief te zetten.
- > Draai aan de «Multifunctionele knop boven» om het borduurmotief in dwarsrichting (horizontaal) te verschuiven.
- > Draai aan de «Multifunctionele knop onder» om het borduurmotief in lengterichting (verticaal) te verschuiven.

Sierrand borduren

Om een sierrand te borduren is het van voordeel om het borduurraam «Mega-Hoop» (optioneel accessoire) te gebruiken. Het project hoeft dan niet zo vaak opnieuw in het borduurraam te worden gespannen. Het is raadzaam om hulplijnen op het materiaal te tekenen en om de sjabloon bij het inspannen te gebruiken. De hulplijnen moeten parallel ten opzichte van de lijnen op de sjabloon lopen. In het volgende voorbeeld wordt de bijgeleverde «Oval-Hoop» gebruikt.

- > Selecteer een borduurmotief.



> Druk op het symbool «i»-dialog.



- > Druk op het symbool «Sierranden borduren».
 - Het borduurmotief wordt met het optimale aantal, passend bij het borduurraam, gedupliceerd.
 - De referentiepunten, noodzakelijk voor het opnieuw inspannen van de stof, worden toegevoegd.



- > Voeg met behulp van de pijlsymbolen (1) eventueel verdere referentiepunten toe.
- > Draai aan de «Multifunctionele knop boven» of
- > druk op de symbolen «-/+» (2) om het aantal borduurmotieven in te voeren.
- > Draai aan de «Multifunctionele knop onder» of
- > druk op de symbolen «-/+» (3) om de afstand tussen de borduurmotieven in te stellen.
- > Druk op het symbool «Borduurmotiefgrootte aan het borduurraam aanpassen» (4) om alle borduurmotieven automatisch in het borduurraam te rangschikken.



> Druk op het symbool «Bevestigen».



> Druk op het symbool «i»-dialog.



> Druk op het symbool «Borduren».



- > Druk op de toets «Start/Stop» en borduur de sierrand.
 - Het borduurmotief moet compleet uitgebordurd zijn.

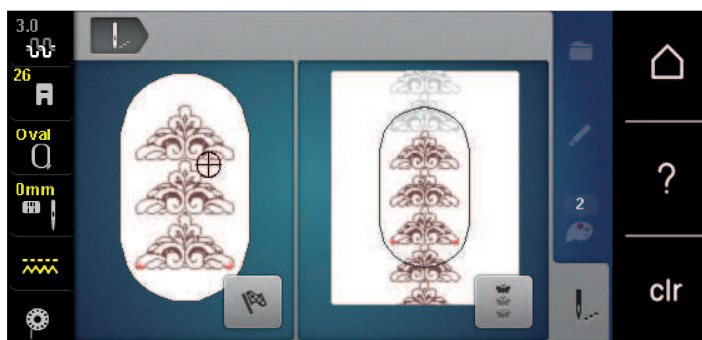



- > Druk op het symbool «Sierrand borduren» als de referentiepunten werden geborduurd.
 - Een animatie toont, dat de stof opnieuw in het borduurraam moet worden gespannen.

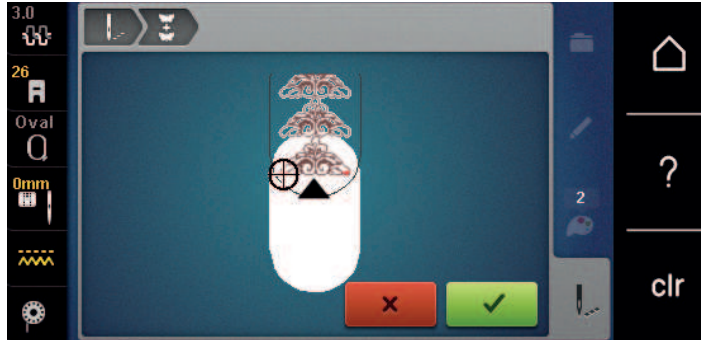

- > Verwijder het borduurraam en span de stof opnieuw in, zodat de geborduurde referentiepunten in het bovenste borduurbereik liggen en de referentiepunten minstens 3 cm (1.18 inch) vanaf de bovenste rand van het borduurraam liggen.
- > Borduurraam bevestigen.
 - > Druk op het symbool «Bevestigen».
 - Het borduurraam wordt automatisch dicht bij het referentiepunt gezet.
 - Het symbool «AUTO» is geactiveerd en het borduurraam verschuift automatisch naar het laatste referentiepunt.
 - > Bepaal met de pijlsymbolen aan welke kant van het borduurmotief het volgende referentiepunt moet worden geplaatst.
 - > Draai aan de «Multifunctionele knop boven» of «Multifunctionele knop onder» om het borduurraam exact te plaatsen.



- > Druk op het symbool «Bevestigen».



- > Druk op de toets «Start/Stop» en borduur verder.
- > Herhaal deze stappen tot de gewenste lengte van de sierrand is bereikt.

Borduurmotief dupliceren

Het actieve borduurmotief wordt gedupliceerd.

- > Selecteer een borduurmotief.
- > Druk op het symbool «i»-dialog.





- > Druk op het symbool «Dupliceren».
- Het borduurmotief (1) wordt gedupliceerd (2).

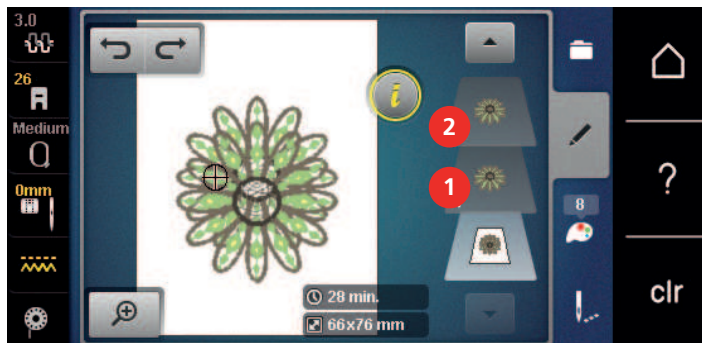

Borduurmotief wissen

Het geselecteerde borduurmotief wordt gewist.

- > Selecteer het borduurmotief.
- > Druk op het symbool «i»-dialog.



- > Druk op het symbool «Wissen».

Volgorde van de borduurmotiefcombinatie wijzigen

De volgorde van de borduurmotieven in de combinatie kan worden gewijzigd.

Voorwaarde:

- De borduurmotiefcombinatie is voorhanden of de groepering van het motief is opgeheven.
- > Selecteer het gewenste borduurmotief dat in de rangschikking moet worden verplaatst.
- > Druk op het symbool «i»-dialog.



- > Druk op het symbool «Nieuwe volgorde».



- > Druk op het symbool «Naar boven scrollen» om het geselecteerde borduurmotief in de rangschikking verder naar boven te verplaatsen.



- > Druk op het symbool «Naar onder scrollen» om het geselecteerde borduurmotief in de rangschikking verder naar onder te verplaatsen.

Invoer ongedaan maken

Alle ingevoerde gegevens kunnen stapsgewijs ongedaan worden gemaakt en ook weer worden hersteld.

Voorwaarde:

- Een borduurmotief is geselecteerd en er werden wijzigingen gemaakt.



- > Druk op het symbool «Ongedaan maken» om de laatste ingevoerde gegevens ongedaan te maken.
- > Druk diverse keren op het symbool «Ongedaan maken» om de laatste ingevoerde gegevens de volgorde na te herstellen.

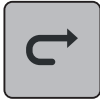

- > Druk op het symbool «Herstellen» om de laatste invoer te herstellen.
- > Druk diverse keren op het symbool «Herstellen» om de laatste ingevoerde gegevens de volgorde na te herstellen.

Borduurmotief groeperen

Borduurmotieven kunnen aan een groep worden toegevoegd of uit de groep worden verwijderd. Gegroepeerde borduurmotieven kunnen net als een borduurmotief worden bewerkt.

De volgorde van de borduurmotieven in de groep kan worden gewijzigd (zie pagina 162).

Als de groepering van een borduurmotief is opgeheven, dat wil zeggen als het borduurmotief in verschillende elementen/kleuren is opgesplitst, worden de kleuren, als het motief opnieuw wordt gegroepeerd, niet meer samengevoegd. Bij alfabetten moet eerst de lengte van de sprongsteken in het setup-programma op 1 worden gezet. Dan werkt het opheffen van de groep bij alle letters.

- > Maak een borduurmotiefcombinatie.
- > Selecteer een borduurmotief (1) in de combinatie.



- > Druk op het symbool «i»-dialog.



- > Druk op het symbool «Groeperen».



- > Druk op het symbool «Groeperen».
 - Het borduurmotief boven het geselecteerde motief wordt aan de borduurmotiefgroep toegevoegd.
- > Selecteer een borduurmotiefgroep.



- > Druk op het symbool «Groepering opheffen».
 - De groepering wordt opgeheven.

of

- > Maak een borduurmotiefcombinatie.
- > Selecteer alle borduurmotieven (2).





> Druk op het symbool «i»-dialog.

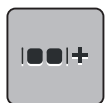

> Druk op het symbool «Groeperen».
– Alle borduurmotieven worden aan de groep toegevoegd.

> Selecteer een borduurmotiefgroep.



> Druk op het symbool «Groepering opheffen».
– De groepering wordt opgeheven.

15.6 Precisieplaatsing

Raster-precisieplaatsing

Met deze functie kunnen borduurmotieven op eenvoudige wijze exact op de stof worden geplaatst. De plaatsingspunten kunnen op het raster worden geprogrammeerd.

Voorwaarde:

- Twee willekeurige punten van het borduurmotief zijn met kleermakerskrijt of een wateroplosbare textielstift op de stof gemarkeerd. Het gedeelte of de plek waar het borduurmotief geplaatst moet worden, is duidelijk herkenbaar.

> Selecteer een borduurmotief.

> Druk op het symbool «i»-dialog.



> Druk op het symbool «Precisieplaatsing».



> Druk op het symbool «Raster».
– Het borduurmotief bevat een raster met negen verschillende lokalisatie-/plaatsingspunten.

> Selecteer de gewenste plaatsingspunt waarop het borduurmotief moet worden gericht.
– De punt krijgt een andere kleur.

> Draai de «Multifunctionele knop boven» of de «Multifunctionele knop onder» naar links of rechts om de naald boven de overeenkomstige markering op de stof te zetten.

> Druk op het symbool «SET» om de gewijzigde positie te bevestigen.

– De punt krijgt een andere kleur en wordt geprogrammeerd.

> Selecteer de tweede plaatsingspunt van het borduurmotief.

> Draai de «Multifunctionele knop boven» of de «Multifunctionele knop onder» naar links of rechts om de naald boven de overeenkomstige markering op de stof te zetten.



- > Druk op het symbool «SET» om de gewijzigde positie te bevestigen.
 - De punt krijgt een andere kleur en wordt geprogrammeerd. Het borduurmotief wordt overeenkomstig aangepast.



- > Druk op het symbool «Precisieplaatsing opheffen» om de basisinstellingen te herstellen.

Vrije precisieplaatsing

Met deze functie kunnen borduurmotieven op eenvoudige wijze exact op de stof worden geplaatst. De punten kunnen naar eigen inzicht binnen het borduurmotief worden geplaatst.

Voorwaarde:

- Twee willekeurige punten van het borduurmotief zijn met kleermakerskrijt of een wateroplosbare textielstift op de stof gemarkeerd. Het gedeelte of de plek waar het borduurmotief geplaatst moet worden, is duidelijk herkenbaar.

- > Selecteer een borduurmotief.
- > Druk op het symbool «i»-dialoog.



- > Druk op het symbool «Precisieplaatsing».



- > Druk op het symbool «Punten vrij plaatsen».
- > Bepaal een willekeurig punt binnen het borduurmotief.
 - De plaatsingspunt wordt weergegeven.
- > Draai de «Multifunctionele knop boven» of de «Multifunctionele knop onder» naar links of rechts om de naald boven de overeenkomstige markering op de stof te zetten.



- > Druk op het symbool «SET» om de gewijzigde positie te bevestigen.
 - De punt krijgt een andere kleur en wordt geprogrammeerd.
- > Selecteer de tweede plaatsingspunt van het borduurmotief.
- > Draai de «Multifunctionele knop boven» of de «Multifunctionele knop onder» naar links of rechts om de naald boven de overeenkomstige markering op de stof te zetten.



- > Druk opnieuw op het symbool «SET» om de gewijzigde positie te bevestigen.
 - De punt krijgt een andere kleur en wordt geprogrammeerd. Het borduurmotief wordt overeenkomstig aangepast.



- > Druk op het symbool «Precisieplaatsing opheffen» om de basisinstellingen te herstellen.

15.7 Borduurmotieven combineren

Borduurmotieven combineren

In de combinatiemodus kunnen verschillende borduurmotieven worden gecombineerd.

- > Selecteer een borduurmotief.
- > Druk op het symbool «Borduurmotief toevoegen» (1).
- > Selecteer nog een borduurmotief.

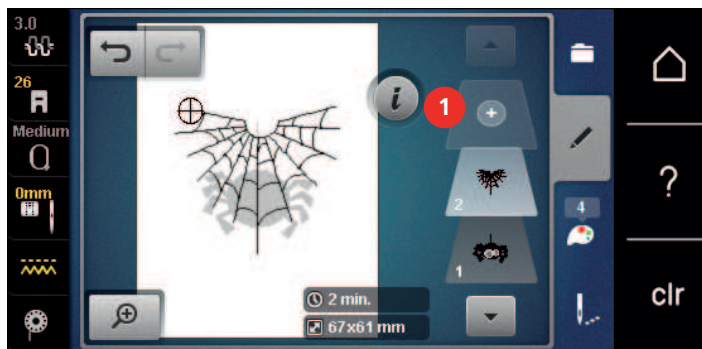

Afzonderlijk borduurmotief wissen

Voorwaarde:

- Er is een borduurmotiefcombinatie voorhanden.
- > Druk met uw vinger op het gewenste borduurmotief op het betreffende niveau (1), houd uw vinger op het motief en veeg dit naar buiten.
 - Een nieuw venster wordt geopend.

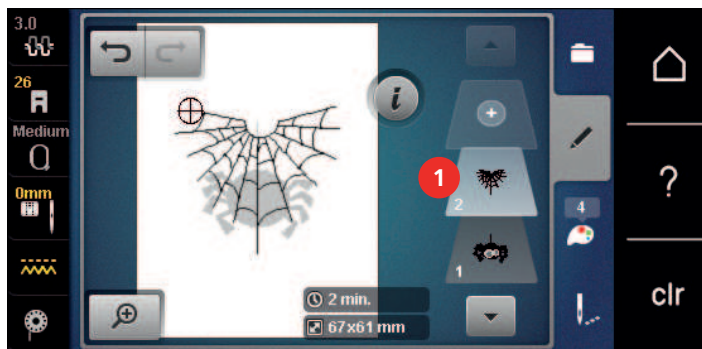

- > Druk op het symbool «Bevestigen» om het geselecteerde borduurmotief te wissen.

Combinatie dupliceren

Als een combinatie gedupliceerd wordt, kunnen de afzonderlijke borduurmotieven niet meer worden geselecteerd.

- > Selecteer het borduurmotief.
- > Druk op het symbool «Borduurmotief toevoegen».
- > Selecteer nog een borduurmotief.



> Selecteer de combinatie (1).



> Druk op het symbool «i»-dialog.



> Druk op het symbool «Dupliceren».



– De combinatie wordt gedupliceerd (2).

15.8 Lettertekens combineren

Overzicht borduurfabetten

Borduurmotieven	Naam
ABC	Swiss Block
<i>ABC</i>	Anniversary
ABC	Guinevere
ABC	Drifter
ABC	Childs Play
АБВ	Russian Textbook
<i>ABC</i>	Curly
ABC	Rounded Sans

Woorden/zinnen programmeren



Lettertekens worden altijd in één kleur geborduurd. Om afzonderlijke letters of woorden in een andere kleur te borduren, moet elke letter of elk woord afzonderlijk worden geselecteerd en in het borduuroppervlak worden geplaatst.

Een woord kan binnen het borduurraam op een willekeurige positie worden geplaatst. Als het borduurmotief buiten het borduurbare gedeelte is geplaatst, wordt het borduurraam op het beeldscherm rood omlind. Met behulp van de borduurraamkeuze kan worden gecontroleerd of het borduurmotief met een ander borduurraam kan worden geborduurd. Als het woord niet in een borduurraam past, kunnen bijvoorbeeld afzonderlijke woorden met elkaar worden gecombineerd en onder elkaar worden geplaatst, zoals in het volgende voorbeeld wordt getoond.



- > Selecteer de map «Alfabetten».
- > Selecteer een lettertype.
- > Voer de tekst «Made to» in.
- > Druk op het symbool (1) (standaardinstelling) om hoofdletters in te stellen.
- > Druk op het symbool (2) om kleine letters in te stellen.
- > Druk op het symbool (3) om cijfers en wiskundige tekens in te stellen.
- > Druk op het symbool (4) om speciale tekens in te stellen.



- > Druk in het tekstvak boven het toetsenbord om de ingevoerde tekst compleet te wissen.
- > Druk op het symbool «DEL» om afzonderlijke letters in de ingevoerde tekst te wissen.



- > Druk op het symbool «Bevestigen» om de tekst over te nemen.



- > Druk op het symbool «Borduurraamindicator/Borduurraamselectie».
- > Selecteer een borduurraam.
- > Druk nogmaals op het symbool «Borduurraamindicator/Borduurraamselectie» om naar de bewerkingsmodus terug te keren.

Woorden/zinnen bewerken



- > Druk op het symbool «i»-dialog.

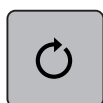

- > Druk op het symbool «Borduurmotief draaien».



- > Druk op het symbool «+90» om de tekst 90° te draaien.
- > Druk op het symbool «i» (1).

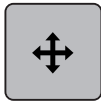

- > Druk op het symbool «Borduurmotief verplaatsen».
- > Draai aan de «Multifunctionele knop boven» om het borduurmotief in dwarsrichting (horizontaal) te verschuiven.
- > Draai aan de «Multifunctionele knop onder» om het borduurmotief in lengterichting (verticaal) te verschuiven.



- > Druk op het symbool «Borduurmotief toevoegen».
- > Voer de tekst «create» in en draai deze eveneens.



- > Druk op het symbool «Borduurraamindicator/Borduurraamselectie».

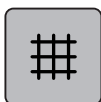

- > Druk op het symbool «Rooster aan/uit» om de regels exacter te kunnen plaatsen.

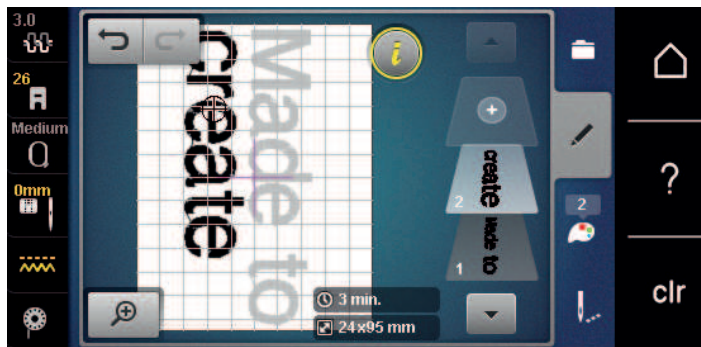

15.9 Borduurmotiefkleuren veranderen

Overzicht kleuren veranderen

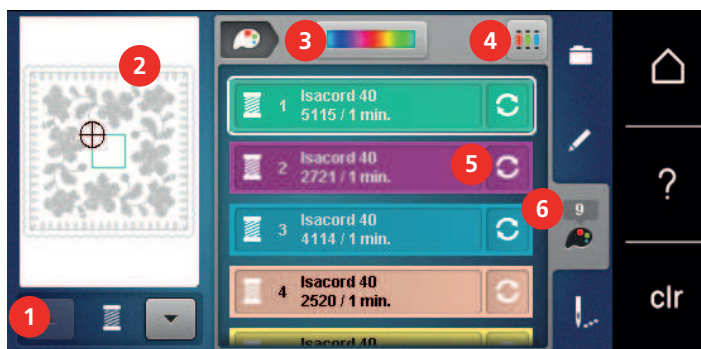

- | | | | |
|---|-------------------------------|---|-----------------------|
| 1 | Borduurmotiefkleuren | 4 | Garenmerk bepalen |
| 2 | Voorbeeld geselecteerde kleur | 5 | Kleur/merk veranderen |
| 3 | Kleurencirkel | 6 | Kleurinformatie |

Kleuren veranderen



- > Selecteer een borduurmotief.
- > Druk op het symbool «Kleureninformatie».

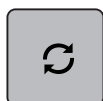

- > Druk op het symbool «Kleur/Producent wijzigen» naast de kleur die moet worden veranderd.
- > Veeg op het beeldscherm naar boven of onder, zodat meer kleuren worden weergegeven.



- > Druk op het symbool «Kleurselectie door middel van cijfers» om de kleur door het invoeren van het kleurnummer te selecteren.
- > Voer het cijfer van de gewenste kleur in.
 - Het kleursymbool wordt links weergegeven.
- > Druk op het links weergegeven kleursymbool om de kleurkeuze te bevestigen.

Kleuren met de kleurencirkel wijzigen



- > Druk op het symbool «Kleureninformatie».
- > Druk op het symbool «Kleurencirkel» (1).

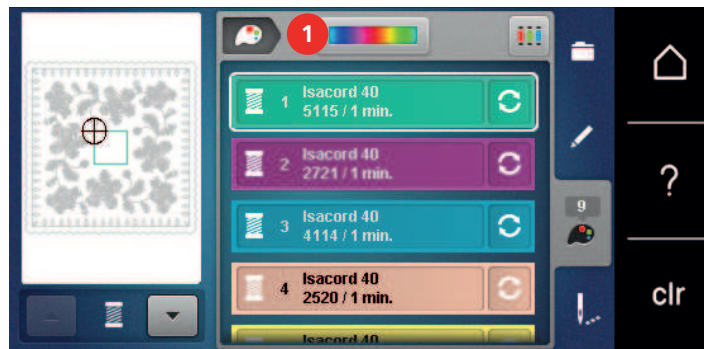

- > Draai de ronde knop (2) met uw vinger/beeldschermpen met de wijzers van de klok mee of tegen de wijzers van de klok in of draai aan de «Multifunctionele knop boven» om de kleuren van het borduurmotief te veranderen.



- > Verschuif de regelaar (3) met de beeldschermen/vinger om de helderheid van de kleuren te veranderen.



- > Druk op het symbool «Bewerken».
- Het borduurmotief met de nieuwe kleuren is zichtbaar.

Garenmerk veranderen



- > Selecteer een borduurmotief.
- > Druk op het symbool «Kleureninformatie».

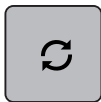

- > Druk op het symbool «Kleur/Producent wijzigen».



- > Druk op de symbolen «Scrollen links» en «Scrollen rechts» boven in de display om andere garenmerken weer te geven.



- > Druk op het symbool «Garenmerk bepalen».
- Alle garenkleuren van het geselecteerde borduurmotief worden naar het geselecteerde garenmerk gewijzigd.

15.10 Borduurmotief borduren

Overzicht borduurmenu



- | | | | |
|---|---|---|--|
| 1 | Rijgen | 6 | Borduursnelheid verhogen (wordt door scrollen zichtbaar) |
| 2 | Borduurraam verschuiven | 7 | Kleurwisselingen verminderen (wordt door scrollen zichtbaar) |
| 3 | Borduurprocescontrole bij draadbreek | 8 | Sierranden borduren (wordt door scrollen zichtbaar) |
| 4 | Sprongsteken afsnijden | 9 | Kleurweergave |
| 5 | Meerkleurig borduurmotief aan/uit (wordt door scrollen zichtbaar) | | |

Rijgsteken toevoegen

De rijgsteken kunnen langs het borduurraam of langs het borduurmotief worden geborduurd. Hierdoor worden de stof en het borduurvlies beter gefixeerd.

- > Selecteer het borduurmotief.
- > Druk op het symbool «Borduren».



- > Druk op het symbool «Rijgen» om de rijgsteken langs het borduurmotief te borduren.
- > Druk nogmaals op het symbool «Rijgen» om de rijgsteken langs het borduurraam te borduren.
- > Druk nogmaals op het symbool «Rijgen» om de rijgsteken te deactiveren.

Borduurraam verschuiven

Als een borduurmotief zo groot is, dat de stof nogmaals moet worden ingespannen, kan het borduurmotief opnieuw worden verplaatst.

- > Selecteer een borduurmotief.
- > Druk op het symbool «Borduren».



- > Druk op het symbool «Borduurraam verschuiven».
- > Draai de «Multifunctionele knop boven» om het borduurraam in dwarsrichting (horizontaal) te verschuiven.
- > Draai de «Multifunctionele knop onder» om het borduurraam in lengterichting (verticaal) te verschuiven.
- > Druk op het symbool «Borduren» in de navigatie om de instellingen toe te passen.



Borduurprocescontrole bij draadbreek

Als de draad breekt, kan met behulp van de borduurprocescontrole de naald opnieuw op de juiste positie in het borduurmotief geplaatst worden.

- > Selecteer het borduurmotief.
- > Druk op het symbool «Borduren».



- > Druk op het symbool «Borduurprocescontrole bij draadbreek».
 - In het linker gedeelte van het beeldscherm wordt een compact voorbeeld van het borduurmotief getoond. In het rechter gedeelte wordt het borduurmotief groter afgebeeld.
- > Selecteer met de beeldschermpen/vinger de gewenste plaats in het compacte voorbeeld.

- > Draai aan de «Multifunctionele knop boven» om het borduurraam steeksgewijs te bewegen.
- > Draai aan de «Multifunctionele knop onder» om het borduurraam in grote stappen te bewegen.
 - Het cijfer in het geel omlijnde symbool toont het aantal steken dat door de borduurcontrole werd bepaald.



- > Druk op het symbool «Loep» om de gewenste steek per invoer te selecteren.

Sprongsteken afsnijden

De functie is standaard geactiveerd en de sprongsteken worden automatisch afgesneden. Als de functie gedeactiveerd wordt, moeten de sprongsteken handmatig worden afgesneden.

- > Selecteer het borduurmotief.
- > Druk op het symbool «Borduren».



- > Druk op het geel omlijnde symbool «Sprongsteken afsnijden» om de functie te deactiveren.
- > Druk nogmaals op het geel omlijnde symbool «Sprongsteken afsnijden» om de functie te activeren.

Kleurwisselingen verminderen

Als de borduurmotieven elkaar overlappen, kan de kleurwisseling **niet** worden gereduceerd.

- > Selecteer het borduurmotief.
- > Druk op het symbool «Borduren».



- > Druk op het symbool «Kleurwisselingen verminderen».
- Identieke kleuren van het borduurmotief worden tot één kleur samengevoegd.

Meerkleurig borduurmotief aan/uit

Meerkleurige borduurmotieven kunnen ook in één kleur worden geborduurd.

- > Selecteer een borduurmotief.
- > Druk op het symbool «Borduren».



- > Druk op het symbool «Meerkleurig borduurmotief aan/uit».
- Het borduurmotief wordt in één kleur geborduurd.

Sierranden borduren

Met deze functie kunnen sierranden, waarmee al is begonnen, verder worden geborduurd, ook als de machine uit- en weer ingeschakeld is.

Voorwaarde:

- Een sierrandmotief moet in het persoonlijke geheugen zijn opgeslagen. Het borduurmotief moet referentiepunten bevatten.
- > Selecteer een sierrandmotief uit het persoonlijke geheugen.



- > Druk op het symbool «Borduren».



- > Het symbool «Sierranden borduren» wordt, als u naar boven scrolt, in de rechterbalk zichtbaar.
- > Druk op het symbool «Sierranden borduren».

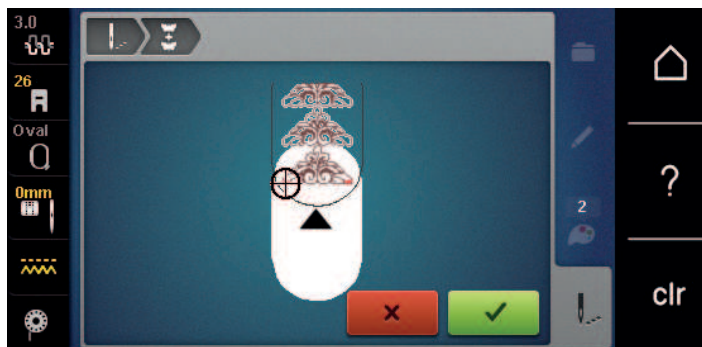

- > Verwijder het borduurraam en span de stof opnieuw in, zodat de geborduurde referentiepunten in het bovenste borduurbereik liggen en de referentiepunten minstens 3 cm (1.18 inch) vanaf de bovenste rand van het borduurraam liggen.
- > Borduurraam bevestigen.
- > Druk op het symbool «Bevestigen».
 - Het borduurraam wordt automatisch dicht bij de laatste steek gezet.
 - Het symbool «AUTO» is geactiveerd en het borduurraam verschuift automatisch naar het laatste referentiepunt.
- > Bepaal met de pijlsymbolen aan welke kant van het borduurmotief het volgende referentiepunt moet worden geplaatst.
- > Draai aan de «Multifunctionele knop boven» of «Multifunctionele knop onder» om het borduurraam exact te plaatsen.



- > Druk op het symbool «Bevestigen».



- > Druk op de toets «Start/Stop» en borduur verder.
- > Herhaal deze stappen tot de gewenste lengte van de sierrand is bereikt.

Kleurweergave

Elke kleur van een borduurmotief kan afzonderlijk worden geselecteerd. Het borduurraam verplaatst zich vervolgens naar de eerste steek van de actieve kleur. De actieve kleur kan zo ook afzonderlijk of in een andere volgorde worden geborduurd.

- > Selecteer een borduurmotief.



> Druk op het symbool «Borduren».



> Druk op het symbool «Scrollen omlaag» om de volgende kleur van het borduurmotief te selecteren.



> Druk op het symbool «Scrollen omhoog» om de vorige kleur van het borduurmotief te selecteren.

15.11 Vrije arm-borduren

Vrije arm borduren betekent het borduren van rondgesloten delen die tijdens het borduren om de vrije arm van de borduurmachine worden geplaatst. Deze methode wordt vaak gebruikt bij mouwen, broekspijpen of smalle rondgesloten delen van kledingstukken.



Een gesloten deel kan gemakkelijk over de vrije arm worden geschoven, mits voor het bevestigen of verwijderen van het borduurraam deze naar links in de parkeerpositie wordt gezet. Druk op de toets «Start/Stop» om het borduurraam daarna weer in de borduurpositie te zetten.

Gebruik indien mogelijk een volle onderdraadspoel, omdat bij het verwisselen van het spoeltje het borduurraam verwijderd moet worden.

Sierranden kunnen gemakkelijk en exact tot een rond gesloten deel worden gesloten. Activeer voor het naaien van het laatste motief, na het omspannen van de stof, de functie «Precisieplaatsing» in de bewerkingsmodus. Voeg het borduurmotief dat nog ontbreekt met de subfunctie «Vrije puntplaatsing» toe.

De beweegbaarheid van de borduurarm kan bij zeer smalle gesloten delen worden beperkt of belemmerd. Daarom is het belangrijk, dat het borduurraam tijdens het borduren gemakkelijk vooruit en achteruit kan bewegen. Een belemmering van de borduurarm door een gesloten deel dat te smal is, kan veroorzaken dat het borduurmotief niet correct wordt geborduurd en de stof wordt beschadigd.

Beweegbaarheid van de borduurarm controleren

Attentie: Deactiveer bij smalle gesloten delen eventueel de functie garenverwijdering in het setup-programma.

- > Open het borduurmotief op de machine en bewerk dit zoals gewenst.
- > Markeer de plaats en de grootte van het borduurmotief op de stof.
- > Selecteer een zo klein mogelijk borduurraam.
- > Span de stof met het passende verstevigingsmateriaal in het borduurraam of plak deze vast, afhankelijk van de soort versteviging.
- > Schuif het gesloten deel zorgvuldig om de vrije arm van de machine en bevestig het borduurraam aan de koppeling van de borduurmodule.
- > Pas indien nodig de plaats van het borduurmotief aan.
- > Controleer of het borduurraam met betrekking tot de grootte van het motief voldoende heen en weer kan bewegen door dit van tevoren vooruit en achteruit te schuiven.
- > Druk op het symbool «Borduurmotiefgrootte controleren».
- > Als de controle van de borduurmotiefgrootte succesvol was, kan met borduren worden gestart.

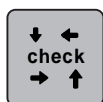

Een gedetailleerde beschrijving over het borduren, het gebruik van geschikte materialen of het selecteren van de noodzakelijke borduurinstellingen op de machine vindt u in de «Tutorial» onder Borduurtechnieken --> Borduren.

15.12 Borduurmotieven beheren

Overzicht borduurmotieven beheren



- | | | | |
|---|-----------------------|---|--------|
| 1 | Borduurmotief laden | 3 | Wissen |
| 2 | Borduurmotief opslaan | | |

Borduurmotieven in het persoonlijke geheugen opslaan

In de map «Borduurmotief opslaan» kunnen de gewenste en individueel gewijzigde borduurmotieven worden opgeslagen.

- > Selecteer het borduurmotief.
- > Bewerk het borduurmotief.
- > Druk op het symbool «Selecteren».



- > Druk op het symbool «Borduurmotief opslaan».
 - Het borduurmotief dat moet worden opgeslagen, is geel omlijnd.
 - Het symbool «Borduurmachine» is geactiveerd.



- > Druk op het symbool «Bevestigen».

Borduurmotief op de BERNINA USB-stick opslaan

- > Selecteer het borduurmotief.
- > Bewerk het borduurmotief.
- > Druk op het symbool «Selecteren».



- > Druk op het symbool «Borduurmotief opslaan».
 - Het borduurmotief dat moet worden opgeslagen, is geel omlijnd.

> Bevestig de BERNINA USB-stick (optioneel accessoire) in de USB-aansluiting van de machine.



- > Druk op het symbool «USB-stick».



- > Druk op het symbool «Bevestigen».

Borduurmotief in het persoonlijke geheugen vervangen

- > Selecteer het borduurmotief.
- > Bewerk het borduurmotief.



> Druk op het symbool «Selecteren».



> Druk op het symbool «Borduurmotief opslaan».

– Het borduurmotief dat moet worden opgeslagen, is geel omlijnd.



– Het symbool «Borduurmachine» is geactiveerd.

> Selecteer het borduurmotief dat vervangen moet worden.



> Druk op het symbool «Bevestigen».

Borduurmotief op een BERNINA USB-stick vervangen

> Selecteer het borduurmotief.

> Bewerk het borduurmotief.



> Druk op het symbool «Selecteren».

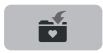

> Druk op het symbool «Borduurmotief opslaan».

– Het borduurmotief dat moet worden opgeslagen, is geel omlijnd.

> Bevestig de BERNINA USB-stick (optioneel accessoire) in de USB-aansluiting van de machine.



> Druk op het symbool «USB-stick».

> Selecteer het borduurmotief dat vervangen moet worden.



> Druk op het symbool «Bevestigen».

Steken importeren

Steken of steekcombinaties kunnen vanuit de naaimodus naar de borduurmodus worden geïmporteerd en net als borduurmotieven worden bewerkt. Op deze wijze kunnen bijvoorbeeld sierrandmotieven snel en eenvoudig worden samengesteld en als borduurmotieven in de map «Persoonlijke borduurmotieven» worden opgeslagen.



> Druk op het symbool «Home».



> Druk op het symbool «Naaimodus».

> Selecteer een steek.



> Druk op het symbool «Home».



> Druk op het symbool «Borduurmodus».

– De steek wordt automatisch in de map «Persoonlijke borduurmotieven» opgeslagen.



> Selecteer de map «Persoonlijke borduurmotieven».

> Selecteer het borduurmotief.

Borduurmotief uit het persoonlijke geheugen oproepen



> Druk op het symbool «Selecteren».



> Druk op het symbool «Borduurmotief oproepen».



> Selecteer de map «Persoonlijke borduurmotieven».
> Selecteer het borduurmotief.

Borduurmotief van de BERNINA USB-stick oproepen



> Druk op het symbool «Selecteren».
> Bevestig de BERNINA USB-stick (optioneel accessoire) in de USB-aansluiting van de machine.



> Druk op het symbool «USB-stick».
> Selecteer een persoonlijk borduurmotief.

Borduurmotief uit het persoonlijke geheugen wissen

De borduurmotieven in het persoonlijke geheugen kunnen afzonderlijk worden gewist.



> Druk op het symbool «Selecteren».



> Druk op het symbool «Wissen».



– Het symbool «Borduurmachine» is geactiveerd.

> Selecteer het borduurmotief, dat gewist moet worden.



> Druk op het symbool «Bevestigen».

Borduurmotief van de BERNINA USB-stick wissen



> Druk op het symbool «Selecteren».



> Druk op het symbool «Wissen».
> Bevestig de BERNINA USB-stick (optioneel accessoire) in de USB-aansluiting van de machine.



> Druk op het symbool «USB-stick».
> Selecteer het borduurmotief, dat gewist moet worden.



> Druk op het symbool «Bevestigen».

16 Borduren

16.1 Borduren met de toets «Start/Stop»

Bij stroomuitval wordt het borduurproces onderbroken. De machine begint na het herstarten weer op de positie die het laatst werd geborduurd.



- > Druk op de toets «Start/Stop» tot de borduurmachine start.
 - Alle motiefdelen van de geselecteerde kleur worden geborduurd.
 - De borduurmachine stopt aan het einde automatisch.
 - Beide draden worden automatisch afgesneden.
 - De borduurmachine schakelt automatisch naar de volgende kleur om.



- > Verwissel de bovendraadkleur.
- > Druk op de toets «Start/Stop» om de nieuwe kleur te borduren.
- > Beëindig het borduurproces, nadat het motief is geborduurd, door op het symbool «Borduurproces beëindigen» (1) te drukken of borduur het motief opnieuw als sierrand door op het symbool «Sierrand borduren» (2) te drukken.

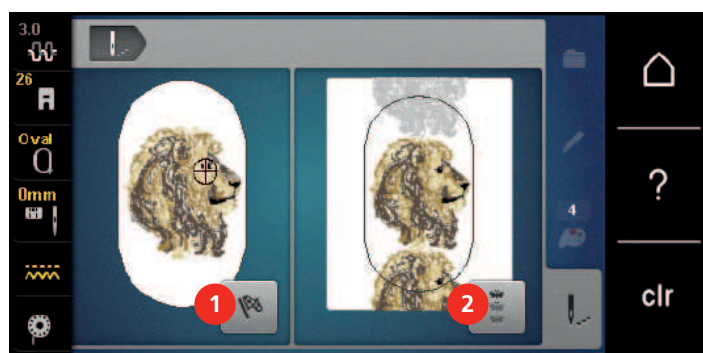

16.2 Borduursnelheid verhogen

Om een optimale borduurkwaliteit te garanderen, wordt de snelheid tijdens het borduren, afhankelijk van de borduurpositie, gereduceerd. U heeft de mogelijkheid tussen optimale en maximale snelheid te kiezen. Standaard = optimale snelheid. We wijzen u erop, dat een topkwaliteit van het borduurmotief wanneer dit bij maximale snelheid wordt geborduurd, niet gegarandeerd kan worden.

Door het uit- en inschakelen van de machine wordt de optimale borduursnelheid geactiveerd.

Voorwaarde:



- Borduurmotief is geselecteerd.
- > Druk op het symbool «Borduursnelheid».
 - De maximale snelheid wordt geactiveerd.
- > Druk opnieuw op het symbool «Borduursnelheid».
 - De optimale snelheid wordt geactiveerd.

16.3 Bovendraadspanning instellen

De bovendraadspanning wordt automatisch bij de keuze van de steek of het borduurmotief in de basisinstelling gezet.

De bovendraadspanning wordt in de BERNINA fabriek optimaal ingesteld en op de machine getest. Hiervoor wordt als boven- en onderdraad Metrosene-/Seralongaren nr. 100/2 (firma Mettler, Zwitserland) gebruikt.

Als ander naai- of borduurgaren wordt gebruikt, kunnen afwijkingen op de optimale draadspanning ontstaan. Daarom is het soms noodzakelijk om de draadspanning aan het naai- of borduurwerk en de gewenste steek of het borduurmotief aan te passen.

Hoe hoger de bovendraadspanning is ingesteld, des te sterker wordt de bovendraad gespannen en de onderdraad wordt meer in de stof getrokken. Als de bovendraadspanning lager is, wordt de bovendraad minder sterk gespannen en de onderdraad minder in de stof getrokken.

Wijzigingen op de bovendraadspanning hebben invloed op de geselecteerde steek en op alle borduurmotieven. Blijvende wijzigingen van de bovendraadspanning voor de naaimodus (zie pagina 49) en voor de borduurmodus (zie pagina 54) kunnen in het setup-programma worden gemaakt.

Voorwaarde:

- In het setup-programma is de bovendraadspanning gewijzigd.



- > Druk op het symbool «Bovendraadspanning».
- > Verplaats de schuifregelaar met de beeldschermen of uw vinger om de bovendraadspanning te verhogen of verlagen.



- > Druk op het geel omlijnde symbool rechts om de basisinstellingen te herstellen.
- > Druk op het geel omlijnde symbool links om de wijzigingen in het **setup-programma** naar de basisinstelling terug te zetten.

16.4 Borduren met pedaal

Het borduren met pedaal is zinvol als bijvoorbeeld maar een klein gedeelte geborduurd moet worden. Tijdens het borduren met pedaal moet het pedaal steeds ingedrukt blijven.

- > Druk op het pedaal om met borduren te beginnen.

17 Appendix

17.1 Onderhoud en reiniging

Beeldscherm reinigen

- > Zet de machine uit en maak de display met een zacht, iets vochtig microvezeldoekje schoon.

Transporteur reinigen

Verwijder draadrestjes onder de steekplaat regelmatig.



Elektrisch aangedreven componenten

Verwondingsgevaar aan de naald en grijper.

- > Zet de naaivoet omhoog.
- > Zet de machine uit en trek de stekker uit het stopcontact van het stroomnet.

- > Verwijder de naaivoet en de naald.
- > Zet de transporteur omlaag.



- > Verwijder de steekplaat.
- > Reinig de transporteur met het kwastje.

Grijper reinigen



Elektrisch aangedreven componenten

Verwondingsgevaar aan de naald en grijper.

- > Zet de machine uit en trek de stekker uit het stopcontact.

- > Open het grijperdeksel.
- > Verwijder de spoelhuls.
- > Druk de ontgrendelingshendel naar links.



- > Kantel de sluitbeugel met het zwarte grijperbaandeksel naar beneden.
- > Verwijder de grijper.

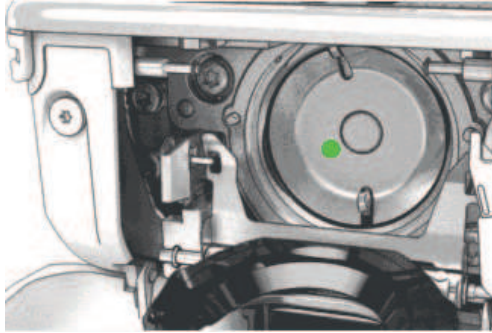

- > Reinig de grijperbaan met het kwastje; gebruik geen puntige voorwerpen.
- > Houd de grijper met twee vingers aan de stift in het midden vast.
- > Zet de grijper eerst met de onderkant schuin van boven naar beneden achter het grijperbaandeksel.
- > Plaats de grijper zodanig, dat de beide nokken bij de grijperdrijver in de overeenkomstige openingen van de grijper passen en de kleurige markering op de grijperdrijver door het gat in de grijper zichtbaar is.
- > Zet de grijper in.
 - De grijper is magnetisch en wordt in de juiste positie getrokken.
- > Sluit het grijperbaandeksel en de afsluitbeugel tot de ontgrendelingshendel vastklikt.
- > Draai ter controle aan het handwiel.
- > Zet de spoelhuls in.

Grijper oliën



VOORZICHTIG

Elektrisch aangedreven componenten

Verwondingsgevaar aan de naald en grijper.

- > Zet de machine uit en trek de stekker uit het stopcontact.

LET OP

Grijper oliën

Door te veel olie kunnen de stof en het garen vuil worden.

- > Na het oliën eerst een proeflapje maken.
- > Verwijder de spoelhuls.
- > Druk de ontgrendelingshendel naar links.

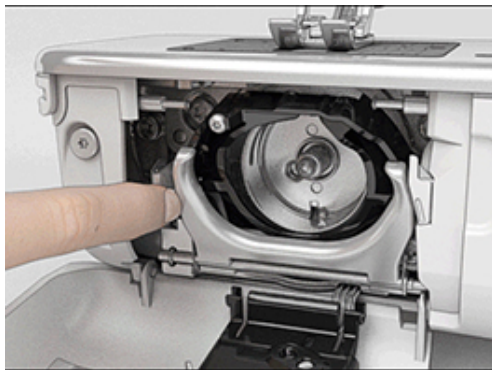

- > Kantel de sluitbeugel met het zwarte grijperbaandeksel naar beneden.

- > Verwijder de grijper.

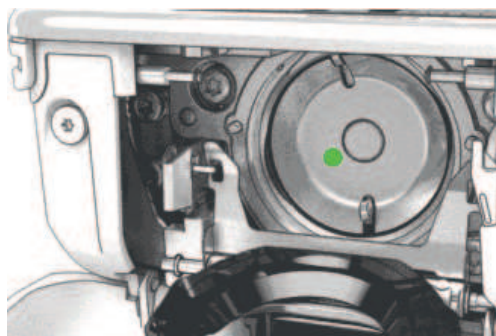

- > Doe een druppeltje BERNINA olie onder in de grijperbaan.





- > Doe een druppeltje BERNINA olie in de beide reservoirs, zodat de viltjes vochtig zijn. Let erop, dat de rood gemarkeerde oppervlakte van de grijperhuls olievlrij blijft.



- > Houd de grijper met twee vingers aan de stift in het midden vast.
- > Zet de grijper eerst met de onderkant schuin van boven naar beneden achter het grijperbaandeksel.
- > Plaats de grijper zodanig, dat de beide nokken bij de grijperdrijver in de overeenkomstige openingen van de grijper passen en de kleurige markering op de grijperdrijver door het gat in de grijper zichtbaar is.
- > Zet de grijper in.
 - De grijper is magnetisch en wordt in de juiste positie getrokken.
- > Sluit het grijperbaandeksel en de afsluitbeugel tot de ontgrendelingshendel vastklikt.
- > Draai ter controle aan het handwiel.
- > Zet de spoelhuls in.

17.2 Storingen opheffen





Storing	Oorzaak	Oplossing
Onregelmatige steken	Bovendraad te strak/te los.	> Bovendraadspanning instellen.
	Naald bot of krom.	> Naald verwisselen en controleren, dat een nieuwe BERNINA kwaliteitsnaald wordt gebruikt.
	Slechte naaldkwaliteit.	> Nieuwe BERNINA kwaliteitsnaald gebruiken.
	Slechte garenkwaliteit.	> Kwaliteitsgaren gebruiken.
	Verkeerde verhouding naald/garen.	> Naald aan de garendikte aanpassen.
	Verkeerd ingeregen.	> Opnieuw inrijgen.
	Er werd aan de stof getrokken.	> Stof gelijkmatig geleiden.
Onregelmatige steken	Verkeerde spoelhuls gebruikt.	> Spoelhuls met driehoekje uit het leveringspakket gebruiken.
		
Er worden steken overgeslagen	Verkeerde naald.	> Naalden van het naaldsysteem 130/705H gebruiken.
	Naald bot of krom.	> Naald verwisselen.
	Slechte naaldkwaliteit.	> Nieuwe BERNINA kwaliteitsnaald gebruiken.
	Naald verkeerd ingezet.	> Naald met de platte kant naar achteren in de naaldhouder schuiven tot hij niet verder kan en vastschroeven.
	Verkeerde naaldpunt.	> Naaldpunt aan het materiaal voor het project aanpassen.
Steekfouten	Draadresten tussen de draadspanningsschijven.	> Dun, dubbelgevouwen lapje (stofvouw gebruiken) een paar keer tussen de draadspanningsschijven door trekken.
	Verkeerd ingeregen.	> Opnieuw inrijgen.
	Draadresten onder de spoelhulsveer.	> Draadresten onder de veer verwijderen.





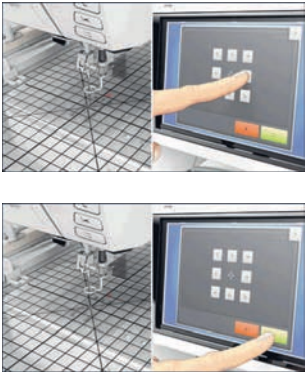

Storing	Oorzaak	Oplossing
Bovendraad gebroken	Verkeerde verhouding naald/ garen.	> Naald aan de garendikte aanpassen.
	Bovendraadspanning te hoog.	> Bovendraadspanning verlagen.
	Verkeerd ingeregen.	> Opnieuw inrijgen.
	Slechte garenkwaliteit.	> Kwaliteitsgaren gebruiken.
	Steekgat in de steekplaat of grijperpunt beschadigd.	> Contact opnemen met de BERNINA-dealer om de machine te laten repareren. > Steekplaat verwisselen.
	Garen bij draadhevel vastgeklemd. 	> Bovenkap (1) naar links schuiven, bovenkap wegnemen. > Draadresten verwijderen. > De 4 noppen van de bovenkap in de overeenkomstige openingen plaatsen en de bovenkap naar rechts schuiven.
Onderdraad gebroken	Spoelhuls beschadigd.	> Spoelhuls vervangen.
	Steekgat in de steekplaat beschadigd.	> Contact opnemen met de BERNINA-dealer om de machine te laten repareren. > Steekplaat verwisselen.
	Naald bot of krom.	> Naald verwisselen.
Naaldbreuk	Naald verkeerd ingezet.	> Naald met de platte kant naar achteren in de naaldhouder schuiven tot hij niet verder kan en vastschroeven.
	Er werd aan de stof getrokken.	> Stof gelijkmatig geleiden.
	Dikke stof werd geduwd.	> Passende naaivoet, bijv. jeansvoet nr. 8 voor dikke stoffen gebruiken. > Bij dikke naden nivelleerplaatjes gebruiken.
	Garen met knoopjes.	> Kwaliteitsgaren gebruiken.
Steekbreedte niet verstelbaar	Geselecteerde naald en steekplaat kunnen niet samen worden gebruikt.	> Naald verwisselen. > Steekplaat verwisselen.

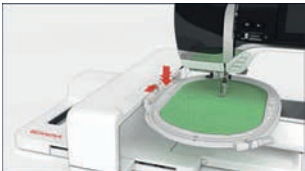
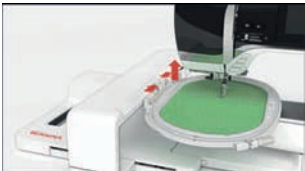
Storing	Oorzaak	Oplossing
Snelheid te laag	Ongunstige kamertemperatuur.	> Machine 1 uur voor naaibegin in een ruimte zetten die op kamertemperatuur is.
	Instellingen in het setup-programma.	> Snelheid in het setup-programma instellen. > Snelheidsregelaar instellen.
Machine start niet	Ongunstige kamertemperatuur.	> Machine 1 uur voor naaibegin in een ruimte zetten die op kamertemperatuur is. > Machine aansluiten en aanzetten.
	Machine defect.	> Contact opnemen met de BERNINA-dealer.
Naailicht en licht aan de vrije arm branden niet	Instellingen in het setup-programma.	> Inschakelen in het setup-programma.
	Naailicht defect.	> Contact opnemen met de BERNINA-dealer.
Bovendraadcontrole reageert niet	Instellingen in het setup-programma.	> Inschakelen in het setup-programma.
	Bovendraadcontrole defect.	> Contact opnemen met de BERNINA-dealer.
Onderdraadcontrole reageert niet	Instellingen in het setup-programma.	> Inschakelen in het setup-programma.
	Onderdraadcontrole defect.	> Contact opnemen met de BERNINA-dealer.
Fout bij de software-update	USB-stick is niet herkend.	> BERNINA USB-stick gebruiken.
	Update-proces is geblokkeerd en de zandloper op de display blijft zichtbaar.	> USB-stick verwijderen. > Machine uitzetten. > Machine aanzetten. > Aanwijzingen op de display volgen.
	Bestanden van de software-update niet gevonden.	> Gecomprimeerd ZIP-bestand uitpakken. > Gegevens voor de software-update direct op de schijf en niet in een map op de USB-stick opslaan.
BSR-naaivoet nr. 42 niet herkend	Lens is vies.	> Maak de lens met een zachte, iets vochtige doek schoon.
	BSR-kabel niet goed bevestigd.	> Bevestig de BSR-stekker loodrecht totdat deze voelbaar vastklikt.

17.3 Foutmeldingen

Weergave op de display	Oorzaak	Oplossing
	Steeknummer onbekend.	> Invoer controleren en nieuw nummer invoeren.
	Steekselectie in de combinatiemodus niet mogelijk.	> Andere steken combineren.
	Transporteur niet omlaaggezet.	> Op de toets «Transporteur omhoog/omlaag» drukken om de transporteur omlaag te zetten.
	Geselecteerde naald en steekplaat kunnen niet samen worden gebruikt.	> Naald verwisselen. > Steekplaat verwisselen.
	Naald staat niet in de hoogste stand.	> Met het handwiel de naaldstand instellen.
	Bovendraad is op.	> Opnieuw inrijgen.
	Bovendraad is gebroken.	> Opnieuw inrijgen.
	Onderdraad is op.	> Opnieuw inrijgen.
	Onderdraad is gebroken.	> Grijper reinigen. > Opnieuw inrijgen.

Weergave op de display	Oorzaak	Oplossing
	Hoofdmotor loopt niet.	<ul style="list-style-type: none"> > Handwiel met de wijzers van de klok meedraaien tot de naald omhoog staat. > Steekplaat verwijderen. > Draadresten verwijderen. > Grijper reinigen. > Grijper verwijderen en controleren of op de magnetische achterkant van de grijper geen afgebroken naaldpunten zitten.
	Door vibraties is het contact tussen de machine en de borduurmodule onderbroken.	<ul style="list-style-type: none"> > Controleren of de borduurmodule en de machine op een stabiele, vlakke ondergrond staan. > Borduurmodule op de machine aansluiten.
	Naaldstand komt niet overeen met het midden van het borduurraam.	<ul style="list-style-type: none"> > Borduurraam afstellen.
	Borduurmodule is niet bevestigd.	<ul style="list-style-type: none"> > Borduurmodule op de machine aansluiten. > Contact opnemen met de BERNINA-dealer om de machine te laten controleren.
	Borduurraam is niet bevestigd.	<ul style="list-style-type: none"> > Borduurraam bevestigen.
	Borduurraam is bevestigd.	<ul style="list-style-type: none"> > Borduurraam verwijderen.

Weergave op de display	Oorzaak	Oplossing
	Beweging van het borduurraam volgt.	> Druk op het symbool «Bevestigen».
	Mega Hoop omhoog.	> Mega Hoop in de hoogste stand zetten.
	Mega Hoop midden.	> Mega Hoop in de middelste stand zetten.
	Mega Hoop omlaag.	> Mega Hoop in de laagste stand zetten.
	Borduurmotief ligt gedeeltelijk buiten het borduurraam.	> Borduurmotief opnieuw positioneren en opnieuw borduren.
	Borduurmotief is te groot.	> Kleiner borduurmotief gebruiken. > Groter borduurraam bevestigen.
Te weinig ruimte op de BERNINA USB-stick (optioneel accessoire).	Onvoldoende ruimte op de BERNINA USB-stick (optioneel accessoire).	> Controleren of de BERNINA USB-stick (optioneel accessoire) wordt gebruikt. > Gegevens op de BERNINA USB-stick (optioneel accessoire) verwijderen.

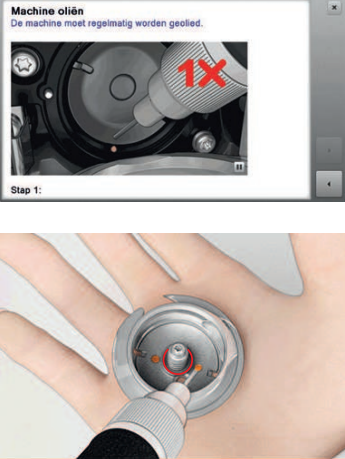
Weergave op de display	Oorzaak	Oplossing
Geen persoonlijke gegevens op de BERNINA USB-stick (optioneel accessoire).	Geen persoonlijke gegevens voor herstel op de BERNINA USB-stick (optioneel accessoire) beschikbaar.	> Controleren of de gegevens en instellingen op de BERNINA USB-stick (optioneel accessoire) zijn opgeslagen.
Herstel van persoonlijke gegevens is mislukt.	De software-update is succesvol uitgevoerd, maar de persoonlijke gegevens zijn niet hersteld.	> Controleren of de gegevens en instellingen op de BERNINA USB-stick (optioneel accessoire) zijn opgeslagen. > Opgeslagen gegevens naar de machine overzetten.
Geen BERNINA USB-stick geplaatst. Controleren of tijdens de gehele automatische update steeds dezelfde BERNINA USB-stick is geplaatst.	BERNINA USB-stick (optioneel accessoire) niet geplaatst.	> BERNINA USB-stick (optioneel accessoire) met voldoende vrije capaciteit gebruiken.
De update van de software is mislukt.	De nieuwe softwareversie is niet op de USB-stick gevonden.	> Controleren of het gecomprimeerde ZIP-bestand voor de software-update is uitgepakt. > Controleren of de gegevens voor de software-update direct op de gegevensdrager en niet in een map op de USB-stick zijn opgeslagen. > Software-update uitvoeren.
	Machine moet gereinigd/geolied worden.	> Machine reinigen. > Grijper oliën. Belangrijke informatie met betrekking tot het oliën: Door te veel olie kunnen de stof en het garen vuil worden. > Na het oliën eerst een proeflapje maken.
De automatische draadafsnijder (bij de draadvanger) moet gereinigd worden.	De draadvanger moet gereinigd worden. De melding verschijnt na het bereiken van 1000 snij-cycli elke keer als de machine wordt ingeschakeld.	> Druk op het symbool «Bevestigen». – De functie «Draadvanger reinigen» wordt geopend. > Reinig de draadvanger volgens de aanwijzingen op de display. – De teller voor de snij-cycli wordt teruggezet.

Weergave op de display	Oorzaak	Oplossing
Het is tijd voor de periodieke servicebeurt. Neem contact op met de BERNINA-dealer om een afspraak te maken.	<p>De machine moet een onderhoudsbeurt krijgen. De melding verschijnt nadat de geprogrammeerde service-interval is bereikt.</p> <p>Belangrijke informatie: Het regelmatig doorvoeren van de reinigings- en onderhoudswerkzaamheden zorgen ervoor, dat uw naaimachine feilloos functioneert en deze een lange levensduur heeft. Bij niet-naleving van dit advies is het mogelijk, dat uw machine minder lang en niet feilloos functioneert en de geldende garanteservice beperkt wordt. De kostenregeling voor onderhoudswerkzaamheden is per land verschillend. Uw BERNINA-dealer geeft u graag meer informatie.</p>	<ul style="list-style-type: none"> > Contact opnemen met de BERNINA-dealer. > Melding door een druk op het symbool «ESC» tijdelijk wissen. <p>Nadat de melding voor de derde keer is gewist, wordt deze pas weer na het bereiken van de volgende service-interval getoond.</p>

17.4 Opbergen en afvoeren

Machine opbergen

Het is raadzaam om de machine in de originele verpakking op te bergen. Als de machine in een koude ruimte wordt opgeborgen, moet deze ongeveer 1 uur voor gebruik in een ruimte op kamertemperatuur worden neergezet.

- > Zet de machine uit en trek de stekker uit het stopcontact.
- > Berg de machine niet buiten op.
- > Bescherm de machine tegen weersinvloeden.

Machine afvoeren

- > Machine reinigen.
- > Sorteert de bestanddelen naar werkstoffen en voer deze overeenkomstig de geldende richtlijnen af.

17.5 Technische gegevens

Beschrijving	Waarde	Eenheid
Maximale stofdikte	10,5 (0,41)	mm (inch)
Naailicht	12 tot 16	LED
Maximale snelheid	1000	Steken per minuut
Afmetingen zonder garenkloshouder (b x h x d)	465 x 330 x 200 (18,30 x 12,99 x 7,87)	mm (inch)
Gewicht	11,5	kg
Energieverbruik	90	W
Ingangsspanning	100 – 240	V
Veiligheidsklasse (elektrotechniek)	II	
Productiedatum: Op typeplaatje onder «Code» zichtbaar.		

18 Steekoverzicht

18.1 Steekoverzicht

Nuttige steken

1	2	3	4	5	6	7	8	9	10	11
12	13	14	15	16	17	18	19	20	21	22
23	24	25	26	27	29	31	32	33	34	35
36	37	38	39	40						

Knoopsgaten

51	52	53	54	55	56	57	58	59	63	64
65	67	68	69	70	60	61	62			

Decoratieve steken

Natuurstekken

101	102	103	104	106	107	108	109	110	111	112
113	114	115	116	117	118	119	120	122	123	124

125	126	127	128	129	130	131	132	136	137	138
139	140	141	142	143	144	145	146	147	148	150
152	153	154	155	156	158	159	160	161	165	166
167	168	169	170	171	172	173	174	175	176	177
178	179	180	181	182	183	184	185			

Kruissteken

301	302	303	304	305	306	307	308	309	311	314
319	320	321	322	323	324	325	326	327	328	329
330	331	332	333	334	335	336	337	338	339	371
372	373	374	375	376	377	378				

Satijnsteken

401	402	405	406	407	408	409	410	412	413	414

415	416	417	418	419	421	422	423	424	425	426
427	428	429	431	433	434	437	438	440	442	443
444	445	447	448	449	450	451	452	453	454	455
456	457	458	461	464	465	466	467	468	469	471
472	473									

Versieri

601	602	603	604	605	606	607	608	609	610	611
612	613	614	615	616	618	619	620	621	622	623
624	625	626	627	628	629	630	631	632	633	634
635	636	637	639	640	641	642	643	644	645	646
647	648	649	650	651	652	653	654	655	656	657
658	660	661	662	663	664	665	666	674	675	676

677	678	679	680	682	683	684	685	686	691	693
694										

Wit-op-wit steken

701	702	703	704	705	706	707	708	709	710	711
712	713	714	715	716	717	721	722	723	724	725
726	727	729	730	731	732	733	734	735	736	737
738	739	740	741	742	743	744	745	746	747	748
749	750	751	752	755	756	757	758	759	762	763
764	765	766	767	768	769	770	771	772	773	774
775	776	777	778	779	780	781	782	783		

Kindersteken

901	902	903	904	905	906	907	908	909	910	911

912	913	914	915	916	917	918	919	920	921	922
924	926	928	929	935	937	938	939	940	944	945
946	948	949	950	952	954	955	957	958	959	960
961	962									

Speciale steken

1101	1102	1103	1104	1105	1106	1107	1108	1109	1110	1113
1115	1116	1121	1122	1124						

Quiltsteken

1301	1302	1303	1304	1305	1306	1307	1308	1309	1310	1311
1312	1313	1314	1315	1316	1317	1318	1319	1320	1321	1322
1323	1324	1325	1326	1327	1329	1330	1331	1332	1333	1334
1335	1336	1337	1338	1339	1340	1341	1342	1343	1344	1345

1346	1363	1364	1365	1366	1367	1368	1369	1370	1371	1373
1374	1375	1376	1377	1378						

Internationaal

1701	1702	1703	1704	1705	1706	1707	1708	1709	1710	1711
1715	1716	1717	1718	1719	1720	1721	1722	1723	1729	1730
1731	1732	1733	1735							

Seizoenen

2001	2002	2003	2004	2005	2006	2007	2008	2009	2015	2016
2017	2018	2019	2020	2021	2022	2023				

Hobby en sport

2201	2202	2203	2204	2205	2206	2207	2209	2210	2211	2212
2213	2215	2216	2217	2218	2219					

18.2 Overzicht borduurmotieven

Borduurmotief bewerken

Laat uw creativiteit de vrije loop. Er staat een veelvoud aan borduurmotieven ter beschikking.



Als onder het nummer van een borduurmotief een van de volgende pictogrammen staat afgebeeld, vindt u meer informatie op



www.bernina.com/specialeffects.

	Vrijstaand borduurwerk		Punchwork Design (voorbeeld)
	Engels borduurwerk		Koordborduurwerk
	Franjeborduurwerk		Projecten in het borduurraam
	Applicatie		Puffy letters
	CutWork Design (voorbeeld)		Quilten
	PaintWork Design (voorbeeld)		Trapunto
	CrystalWork Design (voorbeeld)		

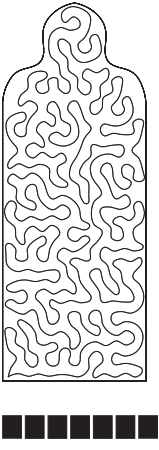

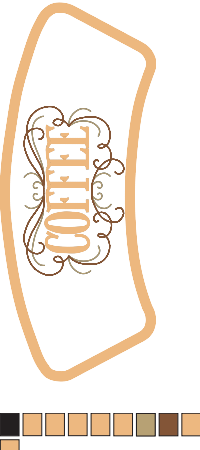

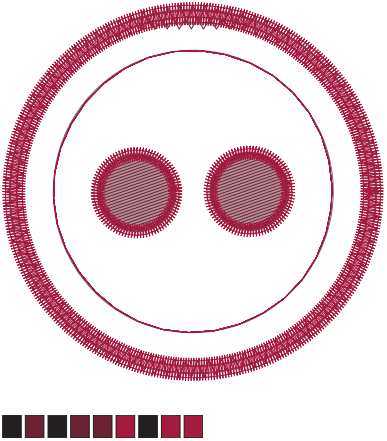
Projecten





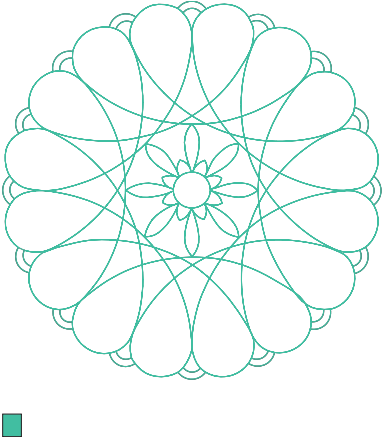





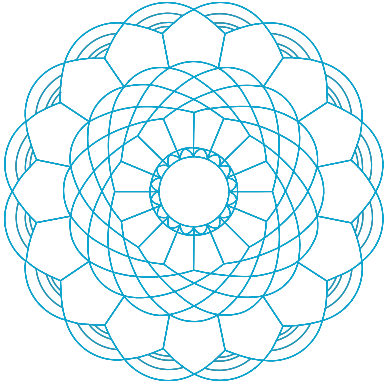

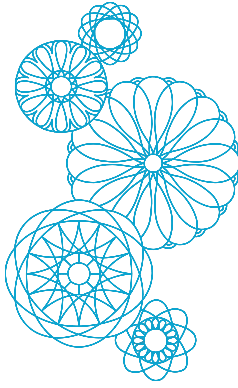

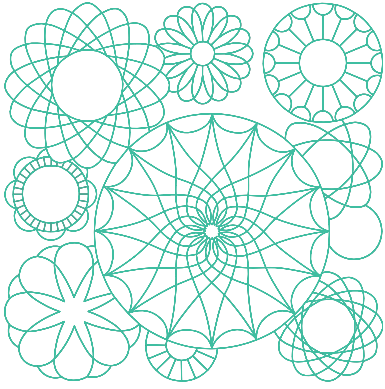
De uitvoerige borduurbeschrijvingen vindt u op www.bernina.com/590designs

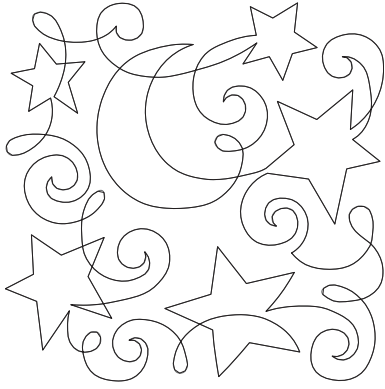





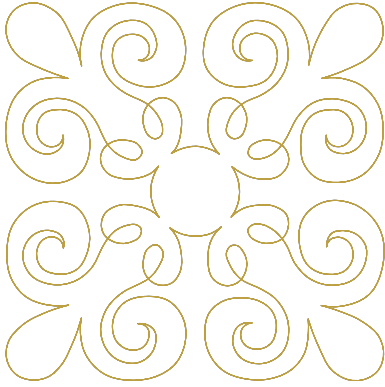



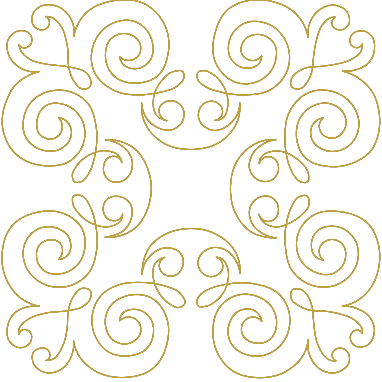



Nr.	Borduurmotieven	Nr.	Borduurmotieven
Breedte x hoogte > mm > inch	Kleuren	Breedte x hoogte > mm > inch	Kleuren
12593-04  95.3 x 174.0 3.75 x 6.85		12536-03  112.9 x 226.1 4.44 x 8.90	



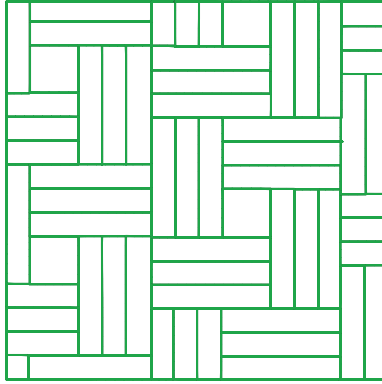

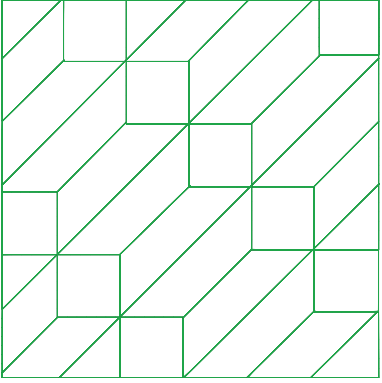

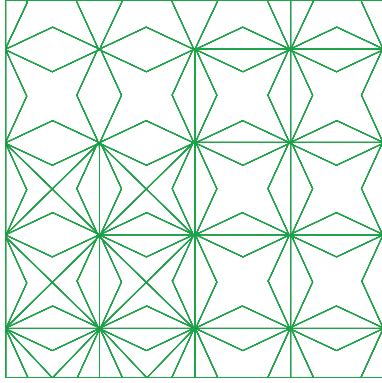



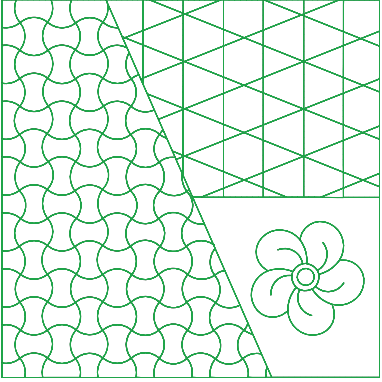

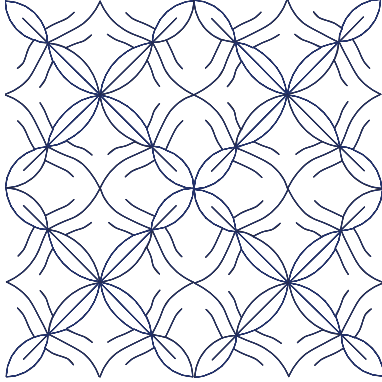
Nr.	Borduurmotieven	Nr.	Borduurmotieven
Breedte x hoogte	Kleuren	Breedte x hoogte	Kleuren
> mm		> mm	
> inch		> inch	
12619-04			
			
57.8 x 57.4 2.27 x 2.25			

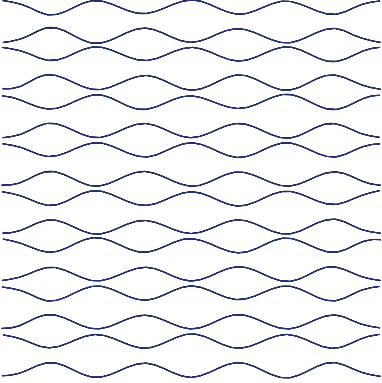

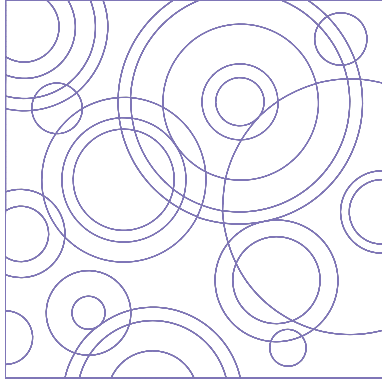

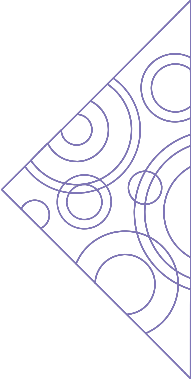

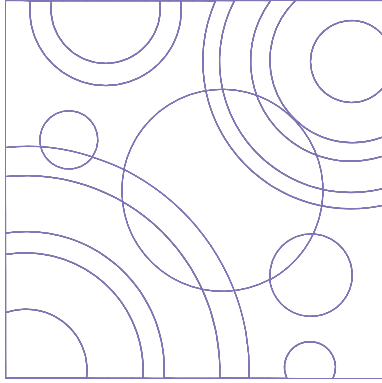



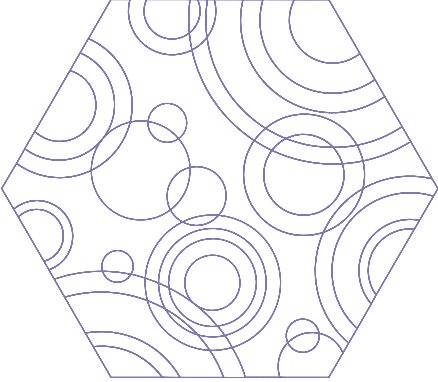

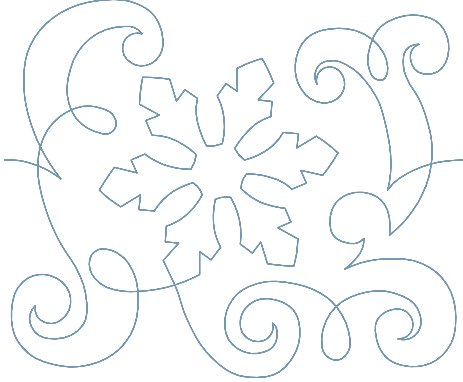

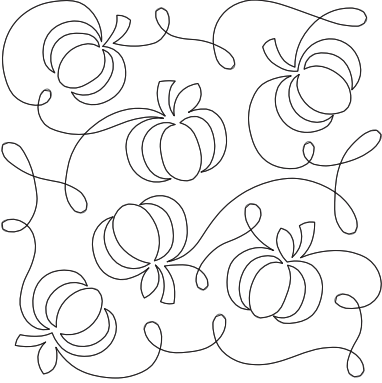
Quiltmotieven

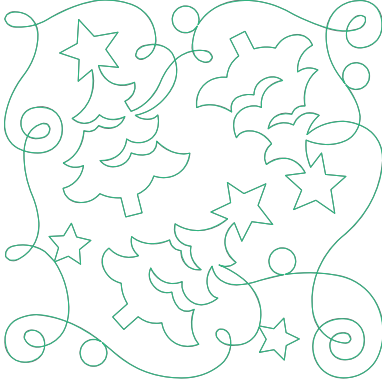





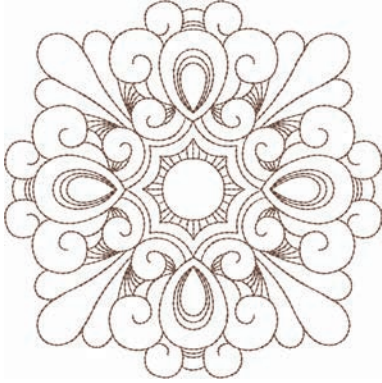









Nr.	Borduurmotieven	Nr.	Borduurmotieven	
Breedte x hoogte	Kleuren	Breedte x hoogte	Kleuren	
> mm		> mm		
> inch		> inch		
12499-06		12499-04		
				
101.7 x 101.6 4.00 x 4.00		123.2 x 123.0 4.85 x 4.84		





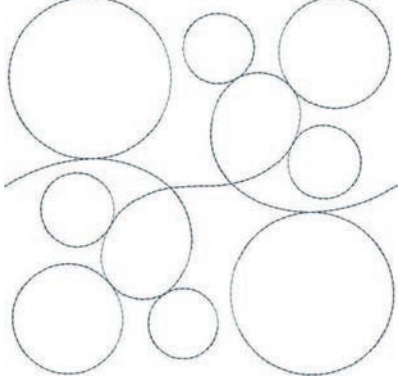

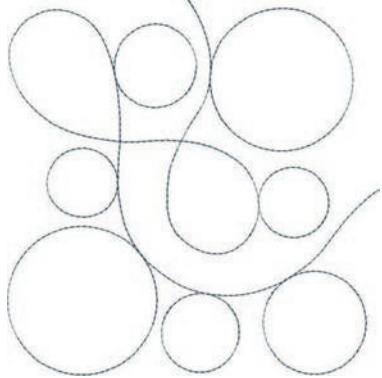





Nr. Breedte x hoogte > mm > inch	Borduurmotieven Kleuren	Nr. Breedte x hoogte > mm > inch	Borduurmotieven Kleuren
12499-05  123.3 x 123.3 4.85 x 4.85	 	12499-24  133.1 x 214.7 5.24 x 8.45	 
12499-23  123.3 x 123.3 4.85 x 4.85	 	12607-20  122.4 x 122.3 4.81 x 4.81	 
12607-21  61.2 x 122.7 2.40 x 4.83	 	12416-04  89.2 x 89.1 3.51 x 3.50	 

Nr. Breedte x hoogte > mm > inch	Borduurmotieven Kleuren	Nr. Breedte x hoogte > mm > inch	Borduurmotieven Kleuren
12416-03  124.0 x 124.0 4.88 x 4.88	 	12416-26  43.7 x 174.1 1.72 x 6.85	 
12416-48  160.0 x 167.0 6.30 x 6.60	 	NB346-48  76.2 x 76.3 3.00 x 3.00	 
NB347-48  76.2 x 76.3 3.00 x 3.00	 	NB334-48  127.0 x 127.0 5.00 x 5.00	 

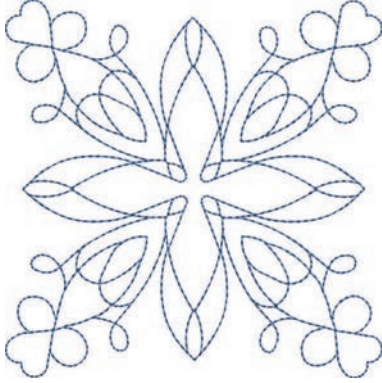









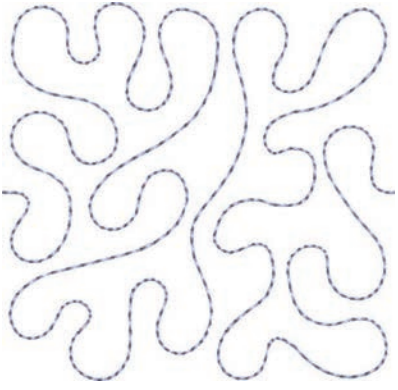

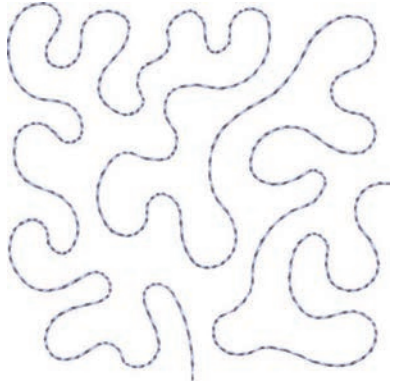



Nr. Breedte x hoogte > mm > inch	Borduurmotieven Kleuren	Nr. Breedte x hoogte > mm > inch	Borduurmotieven Kleuren
NB334-48  127.1 x 127.1 5.00 x 5.00	 	NZ498  88.9 x 88.9 3.50 x 3.50	 
NZ498  99.1 x 98.7 3.90 x 3.88	 	82013-29  121.2 x 121.2 4.76 x 4.76	 
82013-30  83.0 x 166.1 3.26 x 6.53	 	82013-31  57.6 x 57.6 2.26 x 2.26	 

Nr. Breedte x hoogte > mm > inch	Borduurmotieven Kleuren	Nr. Breedte x hoogte > mm > inch	Borduurmotieven Kleuren
82013-32  121.8 x 105.6 4.79 x 4.15	 	12416-24  88.9 x 73.1 3.50 x 2.87	 
 12607-16 122.8 x 122.3 4.83 x 4.81	 	12616-16  122.8 x 122.6 4.83 x 4.82	 
12380-22  110.6 x 60.9 4.35 x 2.39	 	12380-43  123.5 x 123.5 4.86 x 4.86	 

Nr. Breedte x hoogte > mm > inch	Borduurmotieven Kleuren	Nr. Breedte x hoogte > mm > inch	Borduurmotieven Kleuren
12380-30  89.2 x 96.3 3.51 x 3.79	 	12380-04  83.1 x 89.9 3.27 x 3.53	 
12380-08  89.2 x 89.1 3.51 x 3.50	 	12380-09  111.6 x 61.6 4.39 x 2.42	 
BD800  127.3 x 122.4 5.01 x 4.81	 	BD801  122.2 x 124.2 4.81 x 4.88	 





Nr. Breedte x hoogte > mm > inch	Borduurmotieven Kleuren	Nr. Breedte x hoogte > mm > inch	Borduurmotieven Kleuren
BD804  122.9 x 123.6 4.83 x 4.86	 	BD796  47.2 x 174.5 1.85 x 6.87	 
BD837  123.6 x 123.6 4.86 x 4.86	 	BD292  94.8 x 95.1 3.73 x 3.74	 
BD299  94.5 x 95.0 3.72 x 3.74	 	BD308  95.0 x 94.4 3.74 x 3.71	 













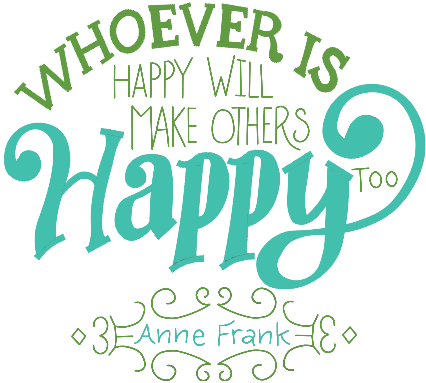

Nr. Breedte x hoogte > mm > inch	Borduurmotieven Kleuren	Nr. Breedte x hoogte > mm > inch	Borduurmotieven Kleuren
BD413  97.1 x 97.2 3.82 x 3.82	 	BD554  109.9 x 109.9 4.32 x 4.32	 
BD553  113.8 x 121.1 4.48 x 4.76	 	BD567  107.9 x 108.2 4.24 x 4.25	 
BD394  97.0 x 96.8 3.81 x 3.81	 	BD412  89.4 x 53.2 3.51 x 2.09	 

Nr. Breedte x hoogte > mm > inch	Borduurmotieven Kleuren	Nr. Breedte x hoogte > mm > inch	Borduurmotieven Kleuren
BD501  63.5 x 61.1 2.50 x 2.40	 	BD502  61.5 x 60.7 2.42 x 2.38	 
BD513  63.5 x 63.4 2.50 x 2.49	 	BD514  63.5 x 62.9 2.50 x 2.47	 
BD562  63.9 x 126.0 2.51 x 4.96	 	BD568  109.5 x 160.3 4.31 x 6.31	 



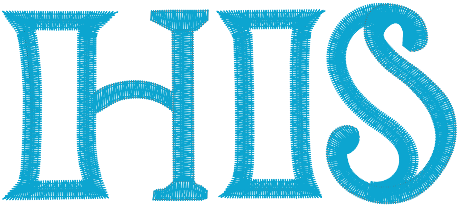









Nr.	Borduurmotieven	Nr.	Borduurmotieven
Breedte x hoogte > mm > inch	Kleuren	Breedte x hoogte > mm > inch	Kleuren
BD563  89.7 x 89.6 3.53 x 3.52	 	BD569_48  120.6 x 120.6 4.74 x 4.74	 





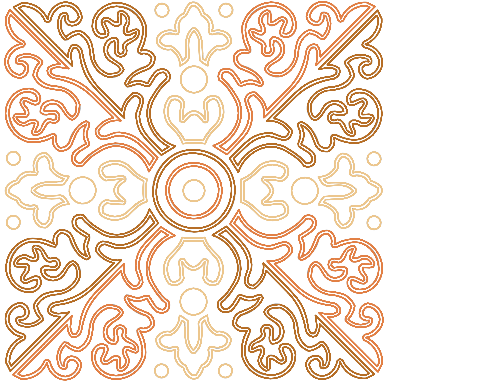









Versieringen







Nr.	Borduurmotieven	Nr.	Borduurmotieven
Breedte x hoogte > in mm > en inch	Kleuren	Breedte x hoogte > in mm > en inch	Kleuren
NB334-48 87.6 x 121.1 3.44 x 4.76	 	NB334-48 134.9 x 132.9 5.31 x 5.23	 

Nr. Breedte x hoogte > in mm > en inch	Borduurmotieven Kleuren	Nr. Breedte x hoogte > in mm > en inch	Borduurmotieven Kleuren
12633-06 119.8 x 119.9 4.71 x 4.72	 	12473-04 93.6 x 184.2 3.68 x 7.25	 
BE7904-03 140.0 x 130.4 5.51 x 5.13	 	12473-06 133.4 x 119.9 5.25 x 4.72	 
80090-06  83.6 x 37.0 3.29 x 1.45 		80090-07  128.1 x 36.5 5.04 x 1.43 	

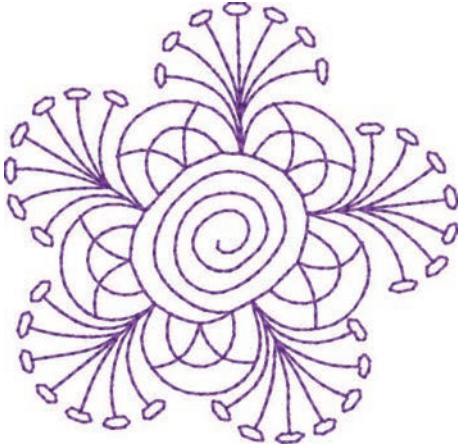

Nr. Breedte x hoogte > in mm > en inch	Borduurmotieven Kleuren	Nr. Breedte x hoogte > in mm > en inch	Borduurmotieven Kleuren
19999-002 124.9 x 136.4 4.91 x 5.37	<p>KEEP CALM AND SEW SOMETHING</p>  	NB334-48 132.4 x 164.8 5.21 x 6.48	<p>When Life throws you seams— make a Quilt</p> 
NB334-48 104.1 x 168.9 4.09 x 6.64	<p><i>Bit Long Talk Wuch Laugh Often</i></p> 	21021-05 118.7 x 155.7 4.67 x 6.12	 
21021-04 123.1 x 150.2 4.84 x 5.91	 	21021-06 116.0 x 109.5 4.56 x 4.31	 

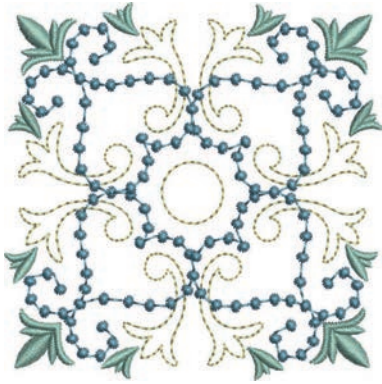
Nr. Breedte x hoogte > in mm > en inch	Borduurmotieven Kleuren	Nr. Breedte x hoogte > in mm > en inch	Borduurmotieven Kleuren
12490-03 118.1 x 113.4 4.64 x 4.46	 	12490-04 146.4 x 122.4 5.76 x 4.81	 
12490-05 125.8 x 104.5 4.95 x 4.11	 	FP887 186.7 x 134.8 7.35 x 5.30	 
12528-12 123.8 x 123.8 4.87 x 4.87	 	12528-03 76.6 x 130.5 3.01 x 5.13	 





Nr. Breedte x hoogte > in mm > en inch	Borduurmotieven Kleuren	Nr. Breedte x hoogte > in mm > en inch	Borduurmotieven Kleuren
OC07207 105.8 x 138.6 4.16 x 5.45	 	82007-11  111.7 x 94.2 4.39 x 3.70	 
82007-44 114.0 x 114.8 4.48 x 4.51	 	82006-30  99.9 x 174.6 3.93 x 6.87	 
NB251 71.6 x 103.3 2.81 x 4.06	 	BE790405 125.9 x 185.4 4.95 x 7.29	 

Nr. Breedte x hoogte > in mm > en inch	Borduurmotieven Kleuren	Nr. Breedte x hoogte > in mm > en inch	Borduurmotieven Kleuren
FB126 86.9 x 102.2 3.42 x 4.02	 	BE790502 59.9 x 58.2 2.35 x 2.29	 
21003-26  123.0 x 124.1 4.84 x 4.88	 	NB403 78.1 x 78.3 3.07 x 3.08	 
NB373 121.4 x 176.8 4.77 x 6.96	 	NB442 55.6 x 58.4 2.18 x 2.29	 



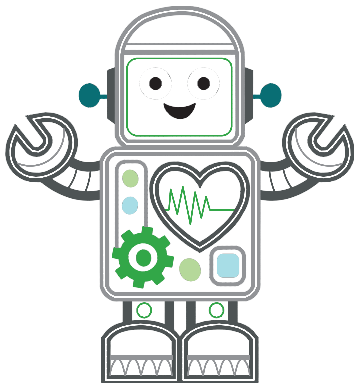













Nr. Breedte x hoogte > in mm > en inch	Borduurmotieven Kleuren	Nr. Breedte x hoogte > in mm > en inch	Borduurmotieven Kleuren
NB481 123.4 x 67.6 4.85 x 2.66	 	NB749 126.5 x 262.8 4.98 x 10.34	 
NA959  75.6 x 103.7 2.97 x 4.08	 	FB106 128.1 x 92.6 5.04 x 3.64	 
NB002 59.3 x 35.1 2.33 x 1.38	 	FQ870 122.1 x 105.1 4.80 x 4.13	 





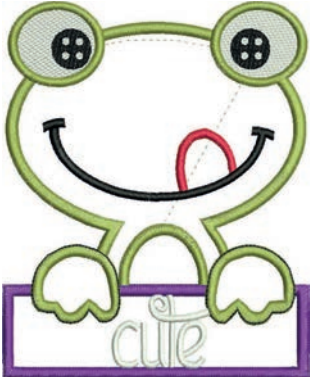



Nr.	Borduurmotieven	Nr.	Borduurmotieven
Breedte x hoogte > in mm > en inch	Kleuren	Breedte x hoogte > in mm > en inch	Kleuren
WS655 116.5 x 222.3 4.58 x 8.75	 		













Kinderen







Nr.	Borduurmotieven	Nr.	Borduurmotieven
Breedte x hoogte > mm > inch	Kleuren	Breedte x hoogte > mm > inch	Kleuren
12590-03  135.5 x 146.9 5.33 x 5.78	 	CK867  122.2 x 132.8 4.81 x 5.22	 

Nr. Breedte x hoogte > mm > inch	Borduurmotieven Kleuren	Nr. Breedte x hoogte > mm > inch	Borduurmotieven Kleuren
CM031-48 85.7 x 63.4 3.37 x 2.49	 	12401-17 98.8 x 55.1 3.88 x 2.16	 
CK859  118.8 x 141.8 4.67 x 5.58	 Tickle My Tummy 	CK520 75.6 x 60.3 2.97 x 2.37	 
CK510 76.2 x 59.9 3.00 x 2.35	 	CK522 70.8 x 53.1 2.78 x 2.09	 

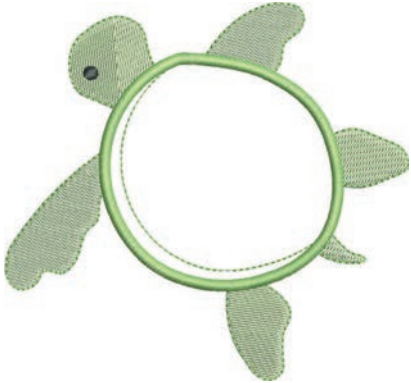









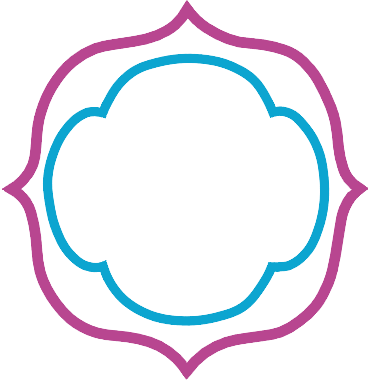

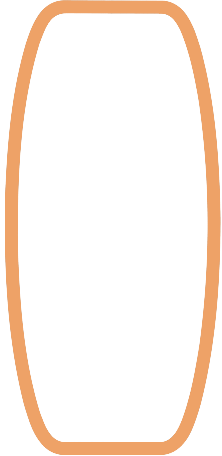
Nr. Breedte x hoogte > mm > inch	Borduurmotieven Kleuren	Nr. Breedte x hoogte > mm > inch	Borduurmotieven Kleuren
CK863  127.1 x 124.6 5.00 x 4.90	 <p>Wish Upon My Star Light</p> 	NB334-48 94.2 x 72.4 3.70 x 2.85	 
BE790307  141.5 x 126.9 5.57 x 4.99	 	BE790311  114.1 x 152.5 4.49 x 6.00	 
BE790305  118.3 x 145.5 4.65 x 5.72	 	BE790306  132.1 x 151.4 5.20 x 5.96	 

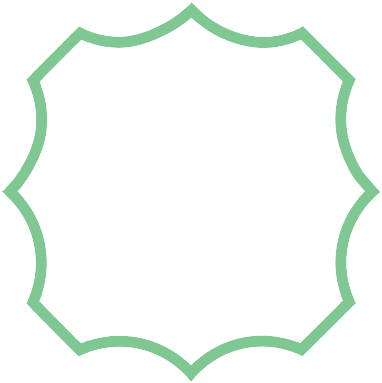

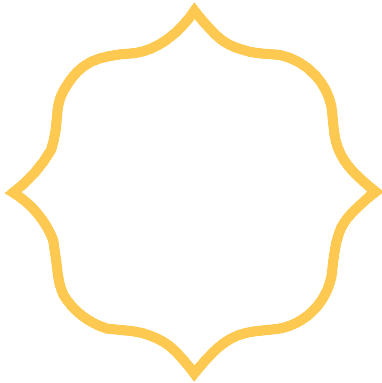

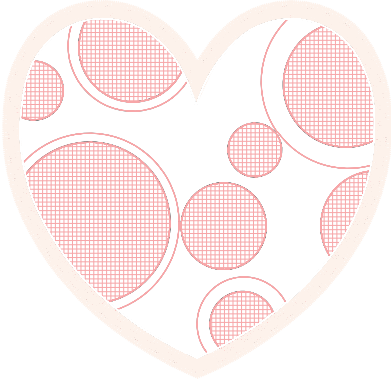
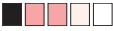









Nr. Breedte x hoogte > mm > inch	Borduurmotieven Kleuren	Nr. Breedte x hoogte > mm > inch	Borduurmotieven Kleuren
BE790309  87.5 x 149.8 3.44 x 5.89	 	BE790310  137.8 x 136.0 5.42 x 5.35	 
BE790312  122.0 x 133.1 4.80 x 5.24	 	BE790313  98.9 x 102.3 3.89 x 4.02	 
CK511 76.2 x 64.6 3.00 x 2.54	 	CM031-48  106.7 x 127.4 4.20 x 5.01	 

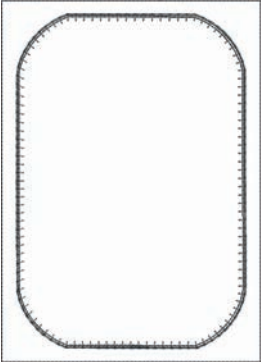

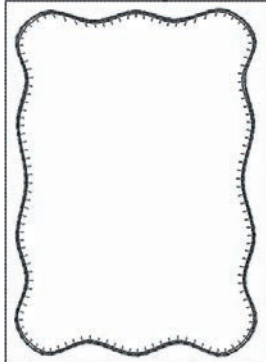









Nr. Breedte x hoogte > mm > inch	Borduurmotieven Kleuren	Nr. Breedte x hoogte > mm > inch	Borduurmotieven Kleuren
CK667  99.8 x 82.3 3.92 x 3.24	 	CK738 89.1 x 85.7 3.50 x 3.37	 
CK970 84.4 x 81.6 3.33 x 3.21	 	CM147 55.0 x 99.6 2.16 x 3.92	 
CM226_48 63 x 63 2.5 x 2.5	 	CM348 119.0 x 167.1 4.68 x 6.57	 

Nr. Breedte x hoogte > mm > inch	Borduurmotieven Kleuren	Nr. Breedte x hoogte > mm > inch	Borduurmotieven Kleuren
CM362  120.6 x 113.0 4.74 x 4.44	 	CM376  100.3 x 97.5 3.94 x 3.84	 
NB193 113.3 x 96.2 4.46 x 3.78	 		



Borduurraam







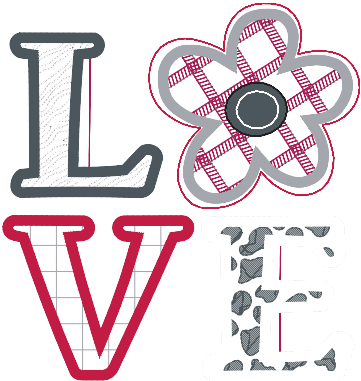

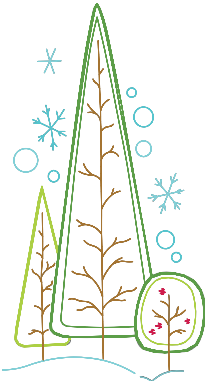
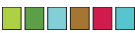

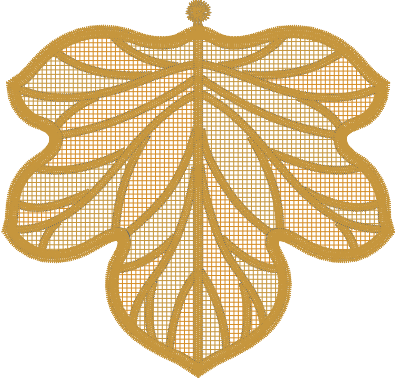

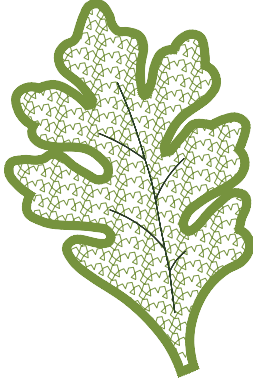

Nr. Breedte x hoogte > mm > inch	Borduurmotieven Kleuren	Nr. Breedte x hoogte > mm > inch	Borduurmotieven Kleuren
80090-26  124.4 x 128.8 4.89 x 5.07	 	12630-07  97.0 x 205.0 3.8 x 8.1	 
12611-27  136.9 x 137.3 5.38 x 5.40	 	12611-28  140.0 x 140.0 5.51 x 5.51	 
12649-05  91.2 x 88.6 3.59 x 3.48	 	12606-26  138.8 x 138.8 5.46 x 5.46	 



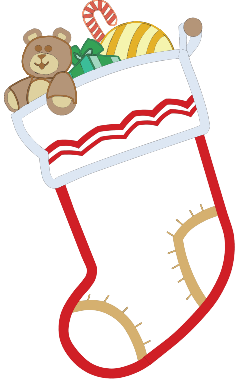
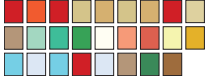







Nr. Breedte x hoogte > mm > inch	Borduurmotieven Kleuren	Nr. Breedte x hoogte > mm > inch	Borduurmotieven Kleuren
12606-33  43.0 x 70.0 1.69 x 2.75	 	12606-37  45.6 x 77.8 1.79 x 3.06	 
32078-02  123.4 x 172.9 4.85 x 6.80	 	32078-03  123.4 x 172.9 4.85 x 6.80	 
32078-04  123.4 x 172.9 4.85 x 6.80	 	NZ498 76.8 x 76.8 3.02 x 3.02	 

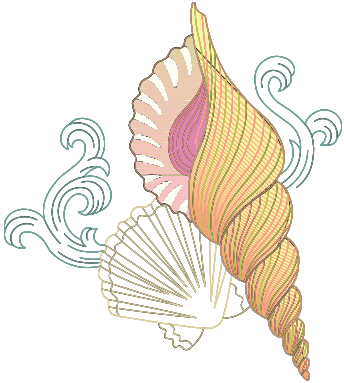

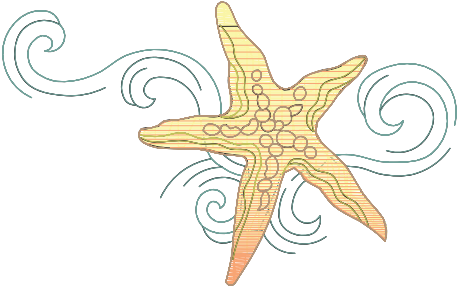



Nr.	Borduurmotieven	Nr.	Borduurmotieven
Breedte x hoogte > mm > inch	Kleuren	Breedte x hoogte > mm > inch	Kleuren
12611-21  155.8 x 71.7 6.13 x 2.82	 	12611-23  155.8 x 71.7 6.13 x 2.82	 
12611-22  155.8 x 71.7 6.13 x 2.82	 	12611-24  155.8 x 71.7 6.13 x 2.82	 











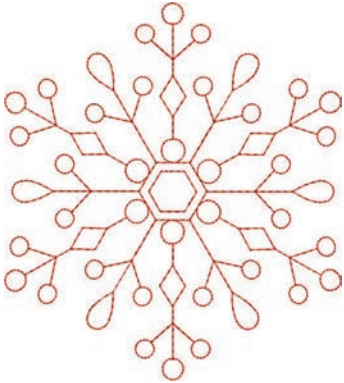

Seizoenen



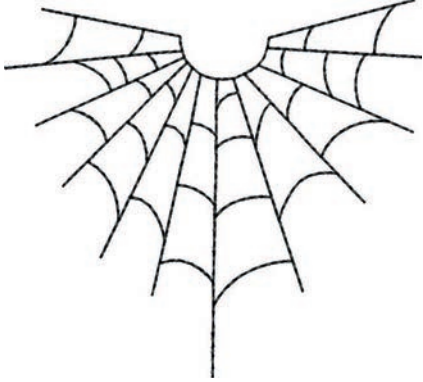









Nr.	Borduurmotieven	Nr.	Borduurmotieven
Breedte x hoogte > mm > inch	Kleuren	Breedte x hoogte > mm > inch	Kleuren
21019-14  123.1 x 130.3 4.84 x 5.12	 	HG795-48 89.3 x 164.4 3.51 x 6.47	 

Nr. Breedte x hoogte > mm > inch	Borduurmotieven Kleuren	Nr. Breedte x hoogte > mm > inch	Borduurmotieven Kleuren
12597-16 88.4 x 85.0 3.48 x 3.34	 	80009-17 85.7 x 129.8 3.37 x 5.11	 
HE255  133.2 x 127.1 5.24 x 5.00	 	HE252  88.1 x 145.0 3.46 x 5.70	 
HG795-48  111.6 x 138.2 4.39 x 5.44	 	RC514 74.3 x 98.8 2.92 x 3.88	 

Nr. Breedte x hoogte > mm > inch	Borduurmotieven Kleuren	Nr. Breedte x hoogte > mm > inch	Borduurmotieven Kleuren
HG795-48  124.0 x 147.5 4.88 x 5.80	 	NB334-48 114.3 x 128.1 4.50 x 5.04	 
NB334-48 98.7 x 61.7 3.88 x 2.42	 	HD976 101.1 x 108.3 3.98 x 4.26	 
HG795-48 27.7 x 170.4 1.07 x 6.70	 	12415-32 79.6 x 191.2 3.13 x 7.52	 



Nr. Breedte x hoogte > mm > inch	Borduurmotieven Kleuren	Nr. Breedte x hoogte > mm > inch	Borduurmotieven Kleuren
12415-29 108.4 x 172.4 4.26 x 6.78		12655-14 164 x 110 6.45 x 4.33	
12433-05  83.4 x 124.4 3.28 x 4.89		12417-04 84.3 x 97.1 3.31 x 3.82	
BE790303 69.5 x 70.1 2.73 x 2.75		BE790301 127.2 x 89.0 5.00 x 3.50	







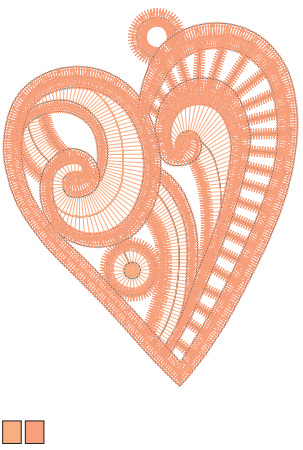

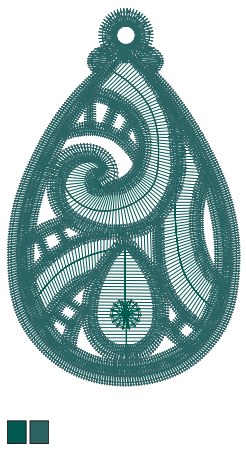

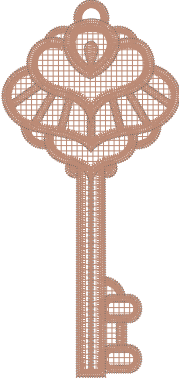



Nr. Breedte x hoogte > mm > inch	Borduurmotieven Kleuren	Nr. Breedte x hoogte > mm > inch	Borduurmotieven Kleuren
GNNF80834 95.2 x 78.8 3.74 x 3.10	 	HE962 120.5 x 135.2 4.74 x 5.32	 
12421-11 39.9 x 43.6 1.57 x 1.71	 	12421-37 67.4 x 61.0 2.65 x 2.40	 
12421-03 45.8 x 48.3 1.80 x 1.90	 	CM287 90.4 x 117.2 3.55 x 4.61	 













Nr. Breedte x hoogte > mm > inch	Borduurmotieven Kleuren	Nr. Breedte x hoogte > mm > inch	Borduurmotieven Kleuren
CM426 45.8 x 96.0 1.80 x 3.77	 	FQ749 77.6 x 94.8 3.05 x 3.73	 
HE919 89.1 x 69.2 3.50 x 2.72	 	HG053 122.1 x 121.8 4.80 x 4.79	 
HG319 88.6 x 151.5 3.48 x 5.96	 	HG460 91.8 x 98.1 3.61 x 3.86	 









Nr.	Borduurmotieven	Nr.	Borduurmotieven
Breedte x hoogte	Kleuren	Breedte x hoogte	Kleuren
> mm		> mm	
> inch		> inch	
NB317 87.4 x 86.9 3.44 x 3.42			











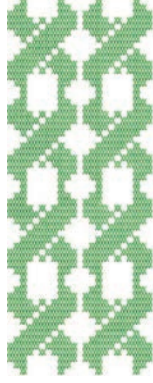

Sierranden en kant



Nr.	Borduurmotieven	Nr.	Borduurmotieven
Breedte x hoogte	Kleuren	Breedte x hoogte	Kleuren
> mm		> mm	
> inch		> inch	
12659-01  45.2 x 57.8 1.77 x 2.27		12659-06  36.7 x 59.5 1.44 x 2.34	

Nr. Breedte x hoogte > mm > inch	Borduurmotieven Kleuren	Nr. Breedte x hoogte > mm > inch	Borduurmotieven Kleuren
21021-25  33.8 x 71.5 1.33 x 2.81	 	OC00303  100.6 x 110.6 3.96 x 4.35	 
HG341 63.8 x 63.7 2.51 x 2.50	 	NX957 97.9 x 88.1 3.85 x 3.46	 
NX696 91.2 x 90.7 3.59 x 3.57	 	FB461  121.7 x 121.6 4.79 x 4.78	 





Nr. Breedte x hoogte > mm > inch	Borduurmotieven Kleuren	Nr. Breedte x hoogte > mm > inch	Borduurmotieven Kleuren
12633-20 34.3 x 170.1 1.35 x 6.69	 	12508-08 40.0 x 150.9 1.57 x 5.94	 
12508-17 42.1 x 152.5 1.65 x 6.00	 	OC33411 24.2 x 177.1 0.95 x 6.97	 
OC33416  36.4 x 127.8 1.43 x 5.03	 	12485-12 41.3 x 139.0 1.62 x 5.47	 





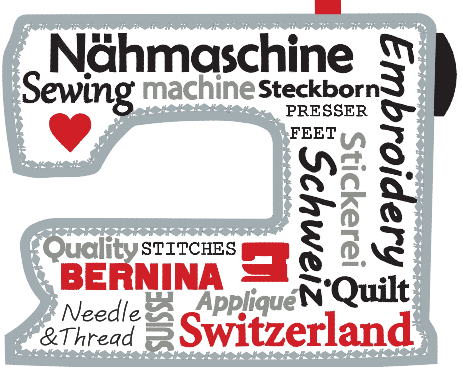





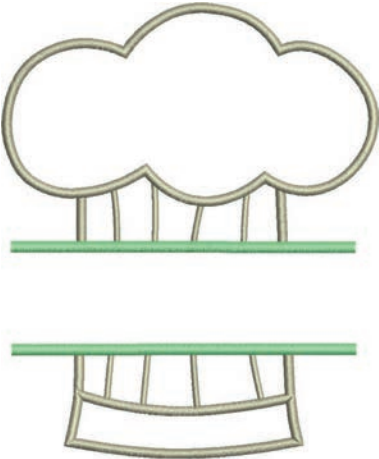

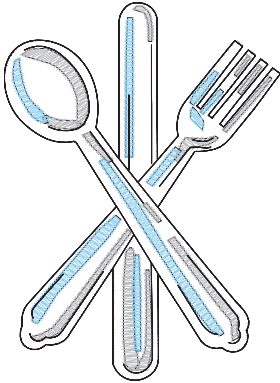
Nr.	Borduurmotieven	Nr.	Borduurmotieven
Breedte x hoogte > mm > inch	Kleuren	Breedte x hoogte > mm > inch	Kleuren
12485-31 45.6 x 225.2 1.79 x 8.86	 	21013-29 40.2 x 152.0 1.58 x 5.98	 
BE110415 43.7 x 172.4 1.72 x 6.78	 	FA981 35.1 x 142.3 1.38 x 5.60	 
21002-21 21.6 x 150.9 0.85 x 5.94	 	21009-29 31.9 x 152.6 1.25 x 6.00	 

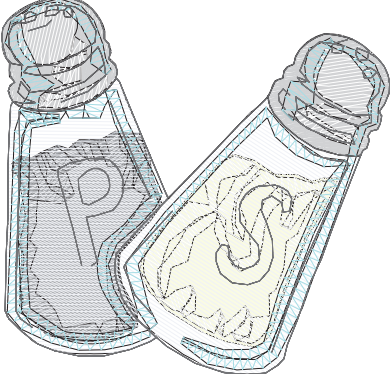
Nr. Breedte x hoogte > mm > inch	Borduurmotieven Kleuren	Nr. Breedte x hoogte > mm > inch	Borduurmotieven Kleuren
82005-40 26.0 x 239.4 1.02 x 9.42	 	BE790702 73.0 x 190.5 2.87 x 7.50	 
NA914 18.8 x 120.3 4.73 x 0.74	 	NB520 26.3 x 175.9 1.03 x 6.92	 
HG177 50.0 x 158.6 1.96 x 6.24	 	CM473 31.8 x 209.6 1.25 x 8.25	 









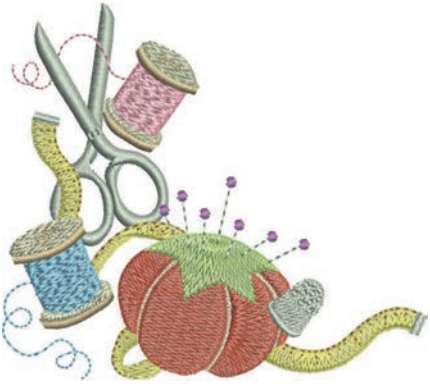

Nr.	Borduurmotieven	Nr.	Borduurmotieven
Breedte x hoogte > mm > inch	Kleuren	Breedte x hoogte > mm > inch	Kleuren
FB436 29.2 x 132.8 1.15 x 5.22	 		

Sport en hobby

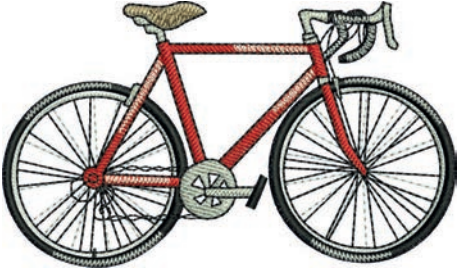

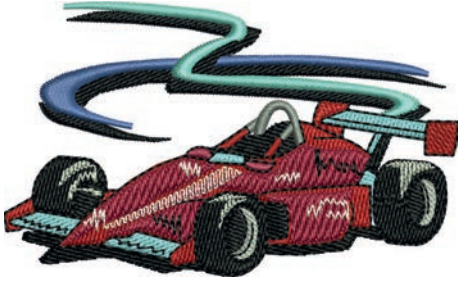

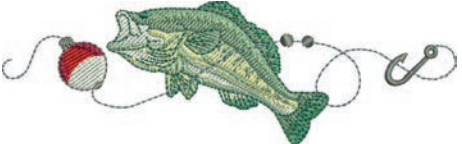









Nr.	Borduurmotieven	Nr.	Borduurmotieven
Breedte x hoogte > mm > inch	Kleuren	Breedte x hoogte > mm > inch	Kleuren
82014-28  141.5 x 117.1 5.57 x 4.61	 	12611-08  80.0 x 119.7 3.14 x 4.71	 

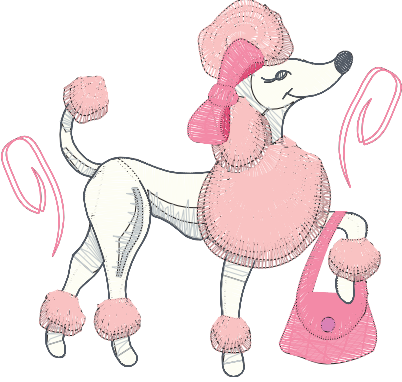

Nr. Breedte x hoogte > mm > inch	Borduurmotieven Kleuren	Nr. Breedte x hoogte > mm > inch	Borduurmotieven Kleuren
12611-18  130.2 x 157.6 5.12 x 6.20	 	NX737 72.1 x 98.7 2.83 x 3.88	 
NX741 80.0 x 78.0 3.14 x 3.07	 	12383-18 90.7 x 171.2 3.57 x 6.74	 
12472-01  137.7 x 141.7 5.42 x 5.57	 	SP980 63.2 x 63.5 2.48 x 2.50	 

Nr. Breedte x hoogte > mm > inch	Borduurmotieven Kleuren	Nr. Breedte x hoogte > mm > inch	Borduurmotieven Kleuren
BE790606 100.2 x 86.0 3.94 x 3.38	 	BE790608 80.3 x 80.1 3.16 x 3.15	 
BE790603 80.5 x 74.8 3.16 x 2.94	 	BE790602 80.3 x 75.6 3.16 x 2.97	 
SP989 101.6 x 82.5 4.00 x 3.24	 	SR067 87.5 x 96.6 3.44 x 3.81	 

Nr. Breedte x hoogte > mm > inch	Borduurmotieven Kleuren	Nr. Breedte x hoogte > mm > inch	Borduurmotieven Kleuren
FB148 101.1 x 89.5 3.98 x 3.52	 	SR589 95.2 x 66.5 3.75 x 2.61	 
LT870 97.5 x 57.0 3.83 x 2.24	 	RC244 88.4 x 53.4 3.48 x 2.10	 
SR551 120.3 x 38.0 4.73 x 1.49	 		

Dieren







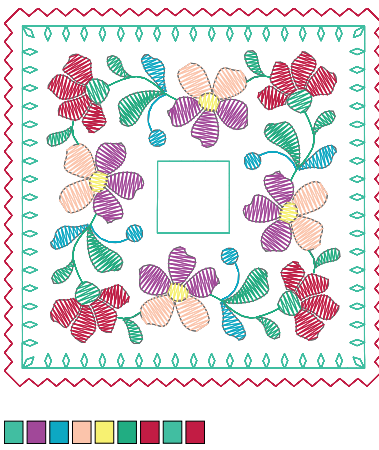





Nr. Breedte x hoogte > mm > inch	Borduurmotieven Kleuren	Nr. Breedte x hoogte > mm > inch	Borduurmotieven Kleuren
WP415-48 132.4 x 148.4 5.21 x 5.84	 	CM031-48  47.0 x 67.0 1.85 x 2.63	 
CM031-48  58.3 x 101.9 2.29 x 4.01	 	WP415-48 95.8 x 137.5 3.77 x 5.41	 
NA248 77.5 x 73.3 3.05 x 2.88	 	HD976 97.7 x 98.6 3.84 x 3.88	 

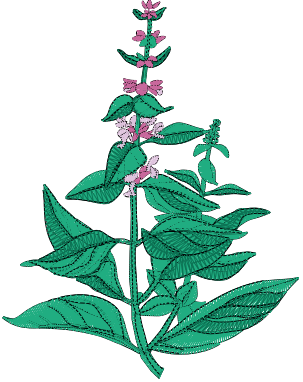











Nr.	Borduurmotieven	Nr.	Borduurmotieven
Breedte x hoogte > mm > inch	Kleuren	Breedte x hoogte > mm > inch	Kleuren
LJ598 106.5 x 81.5 4.19 x 3.20		CM220  71.5 x 71.8 2.81 x 2.82	

Bloemen

Nr.	Borduurmotieven	Nr.	Borduurmotieven
Breedte x hoogte > mm > inch	Kleuren	Breedte x hoogte > mm > inch	Kleuren
21027-01 123.0 x 122.2 4.84 x 4.81		21027-14 120.8 x 120.8 4.75 x 4.75	

Nr. Breedte x hoogte > mm > inch	Borduurmotieven Kleuren	Nr. Breedte x hoogte > mm > inch	Borduurmotieven Kleuren
21027-16 57.4 x 151.8 2.25 x 5.97		21027-17 57.3 x 151.4 2.25 x 5.96	
21017-01 104.5 x 157.5 4.11 x 6.20		Fl135 88.5 x 87.1 3.48 x 3.42	
Fl135 84.7 x 89.2 3.33 x 3.51		Fl135 85.0 x 75.5 3.34 x 2.97	



Nr. Breedte x hoogte > mm > inch	Borduurmotieven Kleuren	Nr. Breedte x hoogte > mm > inch	Borduurmotieven Kleuren
FI135 79.0 x 85.8 3.11 x 3.37	 	FI135 78.1 x 72.4 3.07 x 2.85	 
FI135 69.5 x 88.9 2.73 x 3.50	 	82006-07 123.7 x 165.6 4.87 x 6.51	 
21006-02 114.5 x 135.5 4.50 x 5.33	 	80001-23 85.0 x 101.6 3.34 x 4.00	 







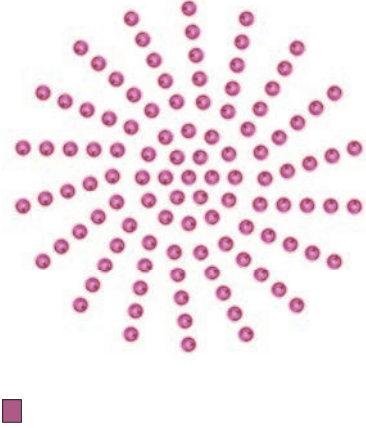







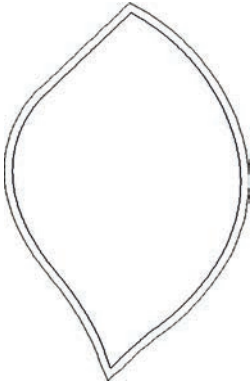

Nr. Breedte x hoogte > mm > inch	Borduurmotieven Kleuren	Nr. Breedte x hoogte > mm > inch	Borduurmotieven Kleuren
12457-06 106.3 x 172.3 4.18 x 6.78	 	12457-13 113.1 x 130.3 4.45 x 5.12	 
21009-21 64.9 x 107.7 2.55 x 4.24	 	BE790408 58.3 x 89.7 2.29 x 3.53	 
21002-02 109.7 x 160.0 4.31 x 6.29	 	21012-04 123.1 x 123.9 4.84 x 4.87 	 







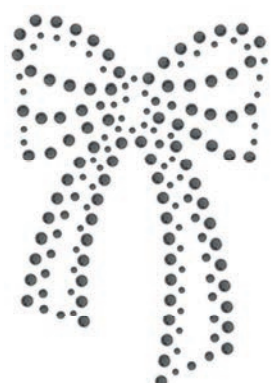





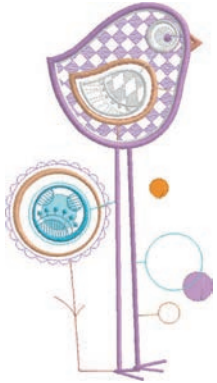

Nr. Breedte x hoogte > mm > inch	Borduurmotieven Kleuren	Nr. Breedte x hoogte > mm > inch	Borduurmotieven Kleuren
FB492 86.8 x 293.2 3.41 x 11.54		FP246 65.6 x 61.8 2.58 x 2.43	
FP814 88.0 x 84.4 3.46 x 3.32		FQ562 90.3 x 156.3 3.55 x 6.15	
FQ722 80.0 x 90.6 3.14 x 3.56		FQ733 66.5 x 66.5 2.61 x 2.61	

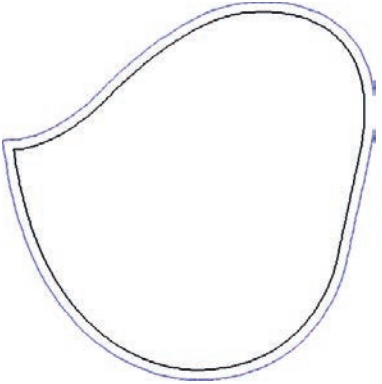

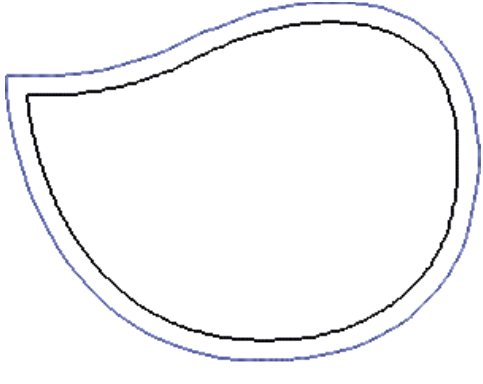

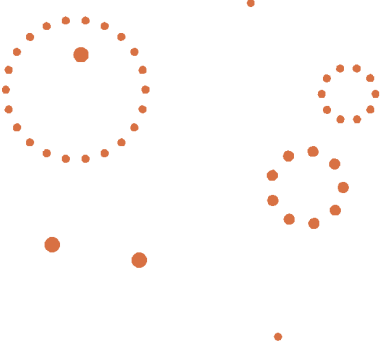



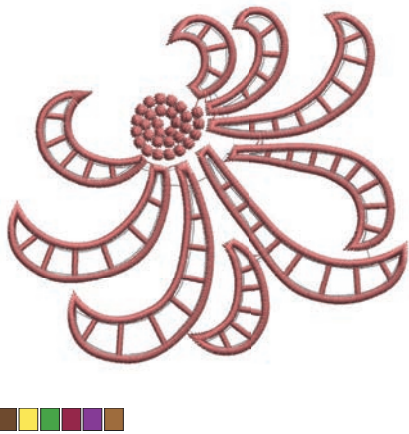

Nr.	Borduurmotieven	Nr.	Borduurmotieven
Breedte x hoogte > mm > inch	Kleuren	Breedte x hoogte > mm > inch	Kleuren
FQ801 46.0 x 112.5 1.81 x 4.42		NB209 90.0 x 89.9 3.54 x 3.53	



Motieven met speciale effecten

Nr.	Borduurmotieven	Nr.	Borduurmotieven
Breedte x hoogte > mm > inch	Kleuren	Breedte x hoogte > mm > inch	Kleuren
DW11  70 x 71 2.76 x 2.80		21026-08_DW  86.4 x 174.0 3.40 x 6.85	

Nr. Breedte x hoogte > mm > inch	Borduurmotieven Kleuren	Nr. Breedte x hoogte > mm > inch	Borduurmotieven Kleuren
21026-02_DW  68.6 x 193.8 2.70 x 7.62	 	21026-02_CW A  60.8 x 93.8 2.39 x 3.69	
21026-02_CR  103 x 127 4.05 x 0.47	 	12448-09_PW  121 x 161 4.76 x 6.34	 
21026-05_DW  118.0 x 201.9 4.64 x 7.94	 	12448-11_CR  84 x 123 3.31 x 4.84	 

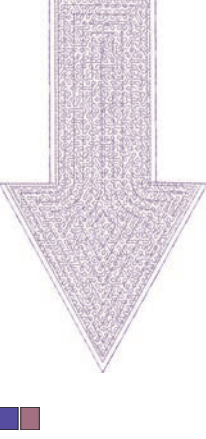
Nr. Breedte x hoogte > mm > inch	Borduurmotieven Kleuren	Nr. Breedte x hoogte > mm > inch	Borduurmotieven Kleuren
12448-08_PW  119.1 x 177.4 4.68 x 6.98	 	21022-13_DW   105.6 x 192.8 4.15 x 7.59	 
21022-13_CWA_A  75.4 x 76.4 2.96 x 3.00		21022-13_CWA_B  47.7 x 36.2 1.86 x 1.42	
21022-13_CR  95 x 86 3.74 x 3.39	 	DW07  114 x 152 4.49 x 5.98	 

Nr. Breedte x hoogte > mm > inch	Borduurmotieven Kleuren	Nr. Breedte x hoogte > mm > inch	Borduurmotieven Kleuren
DW05  105 x 94 4.13 x 3.70		DW10  119 x 119 4.69 x 4.69	
DW08  100 x 206 3.94 x 8.11		BE700121  128 x 128 5.0 x 5.1	
BE700122  119.4 x 37.0 4.70 x 1.45		BE700123  112.7 x 205.8 4.43 x 8.10	

Nr. Breedte x hoogte > mm > inch	Borduurmotieven Kleuren	Nr. Breedte x hoogte > mm > inch	Borduurmotieven Kleuren
BE700124  141.0 x 134.4 5.55 x 5.29	 		

Index

A

Afhechsteken instellen.....	49
Alfabetten	111

B

Basisinstellingen herstellen.....	64
BERNINA dubbeltransport	72
Biezen.....	109
Borduurbestand, indeling.....	137
Borduurdichtheid wijzigen	158
Borduurgids openen	70
Borduurmodule aansluiten	140
Borduurmodule voor de naaimodus verschuiven	150
Borduurmotief selecteren.....	141
Borduurmotiefgrootte niet-proportioneel wijzigen	157
Borduurmotiefgrootte proportioneel wijzigen	156
Borduurmotieven combineren.....	166
Borduurnaald bevestigen	143
Borduurraam afstellen.....	55
Borduurraam bevestigen.....	148
Borduurraam naar achteren verschuiven	149
Borduurraam virtueel plaatsen	151
Bovendraad inrijgen.....	41
Bovendraadcontrole instellen	60
Bovendraadspanning	54, 179
Bovendraadspanning instellen.....	49
BSR-naaivoet bevestigen	130

C

Combinatiemodus	79, 166
-----------------------	---------

D

Dealergegevens invoeren	63
Decoratieve steken.....	106
Draadvanger reinigen.....	67
Drielingnaald inrijgen.....	45

E

eco-modus gebruiken	70
Eigen instellingen selecteren	59

F

Firmwareversie controleren	62
Foutmeldingen.....	187

G

Garengleidingsschijf bevestigen.....	33
Geluid instellen	60
Grijper oliën.....	182
Grijper reinigen.....	181

H

Helderheid beeldscherm instellen	61
Help openen	71

I

Introductie.....	13
------------------	----

K

Kleur veranderen	170
Klossenetje gebruiken	34
Kniehevel bevestigen	31
Knoopsgaten	114
Knoopsgatsledevoet nr. 3A kalibreren.....	65

M

Machine afvoeren.....	191
Machine opbergen.....	191
Machine-firmware actualiseren	66
Maximale naaisnelheid instellen	49
Milieubescherming.....	11

N

Naaigids openen	70
Naailicht instellen.....	62
Naaivoetdruk instellen.....	38
Naaivoetstand met de kniehevel instellen	36
Naald omhoog/omlaag zetten.....	32
Naald verwisselen	37, 38
Naald, garen, stof	25
Naaldstop boven/onder (permanent) instellen	40
Nuttige steken	89



in partnership with

Mettler

BERNINA International AG | CH-8266 Steckborn Switzerland | www.bernina.com | © Copyright by BERNINA International AG

1026725_10A.05
2019-09_NL

made to create **BERNINA**