



BERNINA 570 QE

Bruksanvisning

Bästa BERNINA kund



Hjärtliga gratulationer! Du har valt BERNINA, och därmed en produkt, som i många år framåt kommer att ge dig stor glädje. I mer än 100 år har vårt familjeföretag lagt stort värde på nöjda kunder. Det är min personliga önskan att erbjuda dig inte bara schweizisk utveckling och precision utan en framtidsorienterad sömnadsteknologi och en omfattande kundservice.

BERNINAs 5-serie består av ett flertal toppmoderna modeller, vars utveckling inte bara präglats av högsta möjliga anspråk på teknik och användbarhet utan även av produktdesign. I slutändan säljer vi våra produkter till kreativa människor som dig, som inte bara uppskattar hög kvalitet utan även form och design.

Njut av den kreativa processen att sy, brodera och kvilta med din nya BERNINA 570 QE och informera dig om det stora antal tillbehör som finns på www.bernina.com. På vår hemsida hittar du dessutom en mängd inspirerande syinstruktioner fritt tillgängliga för nedladdning.

Mer information om våra tjänster och serviceerbjudanden kan du få hos våra utbildade BERNINA-återförsäljare.

Jag önskar dig mycket glädje och många kreativa timmar med din nya BERNINA.

H.P. Ueltschi

Innehavare

BERNINA International AG

CH-8266 Steckborn

Innehållsförteckning

VIKTIGA SÄKERHETSFÖRESKRIFTER	9	2.5	Trådrollehållare	32	
Viktig information	11		Sänkbar trådrollehållare	32	
1 My BERNINA	13		Liggande trådrollehållare	33	
1.1	Introduktion	13	2.6	Matare	34
1.2	BERNINA kvalitetskontroll	13		Ställa in mataren	34
1.3	Välkommen in i BERNINAs värld	13	2.7	Sybord	34
1.4	Översikt maskin	14		Använda sybord	34
	Översikt styrelement fram	14		Använda sömguide	34
	Översikt framsida	15	2.8	Syfot	35
	Översikt sida	16		Ställa in syfotens position med knäspaken	35
	Översikt bak	17		Ställa in syfotsposition med «Syfot upp/ner»-knappen	35
1.5	Tillbehör som ingår	18		Byta syfot	35
	Översikt över tillbehör till maskinen	18		Välja syfot i användargränssnittet	35
	Översikt syfötter	19		Justera syfotstrycket	36
	Tillbehörsskåp	21	2.9	Ställa in mataren	36
1.6	Översikt skärm	21	2.10	Nål och stygnplåt	36
	Översikt funktioner/meddelanden	21		Byta nål	36
	Översikt systeminställningar	22		Välja nål på pekskärmen	37
	Översikt symeny	22		Välja nåltyp och nålgrovlek	37
	Mjukvaruanvändning	22		Ställa in Nålstopp upp/ner	38
1.7	Nål, tråd, tyg	24		Ändra nålpositionen	38
	Nålöversikt	25		Ställa in Nålstopp upp/ner (permanent)	38
	Exempel för nålbeteckningar	27		Byta stygnplåt	38
	Trådval	27		Välja stygnplåt på pekskärmen	39
	Förhållandet nål & tråd	28	2.11	Trädning	39
2 Syförberedelser	29			Trä övertråden	39
2.1	Innan maskinen används för första gången	29		Trä tvillingnål	42
2.2	Tillbehörsskåp	29		Trä trillingnål	42
	Avlägsna eller hänga upp tillbehörsskåpet	29		Spola undertråd	43
	Förvara tillbehör	29		Trä undertråd	44
2.3	Anslutning och påslagning	30		Visa undertråds mängd	46
	Ansluta fotpedalen	30	3 Setup-program	47	
	Ansluta maskinen	30	3.1	Syinställningar	47
	Montera knäspaken	30		Justera övertrådsspänningen	47
	Sätta fast pekpenan	31		Ställa in den maximala syhastigheten	47
	Slå på maskinen	31		Aktivera fäststygn	47
2.4	Fotpedal	31		Programmera syfotens svävarläge	47
	Justera hastigheten med fotpedalen	31		Programmera «Mönsterslut»-knappen	48
	Aktivera/avaktivera extrafunktion	32		Programmera knappen «Trådavskärare»	48
				Ställa in syfotens position vid Nålstopp ner	49
				Programmera knappen «Bakåtsöm»	49
				Programmera fotpedalen	49

3.2	Broderiinställningar	50	Justera mönsterlängden	64
	Justera övertrådsspänningen	50	Aktivera stygnräknarfunktionen	64
	Ställa in maximal hastighet	50	Sy söm med förstärkning	65
	Ange broderimönsterläge vid öppning	51	Bakåtsöm	65
	Justera broderiram	51	Sy permanent bakåt	65
	Ange tygtjockleken	51	Bakåtsöm stygn för stygn	65
	Slå på/av trådborttagning	52	5.6 Kombinera sömmar	65
	Aktivera fäststygn	52	Översikt kombiläge	65
	Aktivera trådavskäraren	53	Skapa en sömkombination	66
	Ändra måttenhet	53	Spara sömkombination	66
3.3	Personliga inställningar	54	Hämta sömkombination	66
3.4	Bevakningsfunktion	54	Skriva över sömkombination	66
	Aktivera övertrådsbevakningen	54	Radera sömkombination	67
	Aktivera undertrådsbevakningen	54	Redigera enstaka söm	67
3.5	Aktivera ljudsignaler	55	Radera enstaka söm	67
3.6	Maskininställningar	55	Infoga enstaka söm	68
	Välja språk	55	Anpassa broderimönstrets längd och bredd	68
	Justera ljusstyrkan	55	Spegelvända sömkombination	69
	Justera syljuset	56	Dela upp sömkombination	69
	Kontrollera sammanlagt antal stygn	56	Avbryta sömkombination	69
	Återförsäljarens uppgifter	56	Fästa sömkombinationen	70
	Spara serviceinformation	57	Ställ in mönsterupprepning	70
	Återgå till grundinställning	57	5.7 Hantera sömmar	70
	Rensa användardata	57	Spara söminställningar	70
	Rensa sömmar och broderimotiv på BERNINA USB- minnet	58	Spara sömmar i det egna minnet	70
	Kalibrera knapphålsfot med släde #3A	58	Skriva över sömmar i minnet	71
	Packa ihop broderimodulen	58	Hämta en söm ur minnet	71
4	Översikt systeminställningar	60	Radera en söm ur minnet	71
4.1	Hämta vägledning	60	Spara sömmen på BERNINA USB-minnet	71
4.2	Hämta syguide	60	Hämta sömmar från BERNINA USB-minnet	71
4.3	Använda eco-läge	60	Radera sömmar från BERNINA USB-minnet	72
4.4	Hämta hjälp	60	5.8 Fästa	72
4.5	Ångra alla ändringar med «clr»	60	Fästa sömmen med fältet «Fästa»	72
5	Kreativ sömnad	61	Fästa med «Mönsterslut»-knappen	72
5.1	Översikt symeny	61	5.9 Använda nivåplatta	73
	Välja söm	61	5.10 Sy hörn	73
5.2	BERNINA övermatningsfunktion	61	6 Nyttosömmar	74
5.3	Reglera syhastigheten	62	6.1 Översikt över nyttosömmar	74
5.4	Justera övertrådsspänningen	62	6.2 Sy raksöm	76
5.5	Redigera sömmar	63	6.3 Fästa med det automatiska fästprogrammet	77
	Justera stygnbredd	63	6.4 Sy i blytläs	77
	Justera stygnlängd	63	6.5 Sy i blytläs likadant på båda sidorna	78
	Justera balansen	63	6.6 Sy förstärkt raksöm	79
	Ställ in mönsterupprepning	64	6.7 Sy förstärkt sicksack	79
	Spegelvända söm	64	6.8 Stoppa manuellt	80
			6.9 Stoppa automatiskt	81

6.10	Stoppa förstärkt automatiskt	82	9.11	Programmera heirloom-knapphål	104
6.11	Förstärkt stoppning	83	9.12	Sy manuellt 7-steps-knapphål med knapphålsfot #3C	104
6.12	Överkasta tygkanter	83	9.13	Sy manuellt 5-steps-knapphål med knapphålsfot #3C	105
6.13	Sy dubbel overlock	84	9.14	Öppna knapphålet med en sprättare	105
6.14	Sy en smal kantstickning	84	9.15	Öppna knapphålet med en knapphålsstans (extra tillbehör)	106
6.15	Sy en bred kantstickning	84	9.16	Sy fast knapp	106
6.16	Kantsticka tygkanterna med kantlinjal (extra tillbehör)	85	9.17	Sy öljett	107
6.17	Sy fällkanter	85	10	Kviltning	108
6.18	Sy blindstygn	86	10.1	Översikt kviltsömmar	108
6.19	Sy synlig fäll	87	10.2	Fästningsprogram i kviltning	109
6.20	Sy platta omlottsömmar	87	10.3	Sy handkviltsöm	109
6.21	Sy träckelsöm	88	10.4	Frihandskviltning	109
7	Dekorsömmar	89	11	BERNINA stygnregulator (BSR)	111
7.1	Översikt dekorsömmar	89	11.1	BSR-läge 1	111
7.2	Dekorera med undertråd	90	11.2	BSR-läge 2	111
7.3	Sy korsstygn	91	11.3	BSR-funktion med raksöm nr 1	111
7.4	Biesen	91	11.4	BSR-funktion med sick-sack nr 2	111
	Biesen	91	11.5	Syförberedelser för kviltning	111
	Översikt över stråvecksfötter	92		Montera BSR-foten	111
	Dra in iläggstråden	93		Byta syfotssula	112
	Sy biesen	94	11.6	Använda BSR-läget	112
8	Alfabet	95	11.7	Fästa	113
8.1	Översikt alfabet	95		Fäststygn i BSR-läge 1 med «Start/Stop»-knappen	113
8.2	Skapa textrad	95		Sy fäststygn i BSR-läge 2	113
8.3	Ändra skriftstorlek	96	12	My BERNINA broderi	114
9	Knapphål	97	12.1	Översikt broderimodul	114
9.1	Översikt knapphål	97	12.2	Tillbehör som ingår i broderimodulen	114
9.2	Använda utjämningsplatta	98		Översikt tillbehör till broderimodulen	114
9.3	Matarhjälp	98	12.3	Översikt skärm	115
9.4	Markera knapphål	99		Översikt funktioner/meddelanden	115
9.5	Iläggstråd	100		Översikt systeminställningar	116
	Använda iläggstråd med knapphålsfot med släde #3A	100		Översikt broderimeny	116
	Använda iläggstråd med knapphålsfot #3C	101	12.4	Viktig information om broderi	116
9.6	Göra ett syprov	101		Övertråd	116
9.7	Ställa in bredden på knapphålsöppning	102		Undertråd	117
9.8	Ange längden på knapphålet med knapphålsfot med släde #3A	102		Val av filformat för broderimotiv	117
9.9	Ange längden på knapphålet med knapphålsfot #3C	102		Broderiprov	117
9.10	Sy knapphål automatiskt	103		Motivets storlek	117
				Brodera motiv från en tredje part	117
				Underlagssöm	118



Satin- eller plattsöm	118	15.5 Redigera broderimotiv	132
Plattsöm	118	Översikt redigera broderimotiv	132
Hoppstygn	119	Översikt redigera broderimotiv	132
13 Broderiförberedelser	120	Förstora motivbilden	132
13.1 Ansluta broderimodulen	120	Förminska motivbilden	132
13.2 Avlägsna broderimodulen	120	Förflytta motivbilden	133
13.3 Förbereda maskinen	120	Förflytta motiv i förstora bild	133
Sänka mataren	120	Förflytta motiv	133
Välja broderimotiv	121	Vrida motiv	133
13.4 Broderifot	121	Ändra motivstorlek proportionellt	134
Montera broderifot	121	Ändra motivstorlek oproportionellt	134
Välja broderifot på pekskärmen	122	Spegelvända motiv	135
13.5 Nål och stygnplåt	122	Ändra sömtyp	135
Montera broderinålen	122	Ändra stygntätheten	136
Välj broderinål på pekskärmen	122	Kontrollera motivstorlek och -placering	136
Välja nåltyp och nålgrovlak	123	Fördubbla broderimotiv	137
Ställa in Nålstopp upp/ner	123	Radera motiv	137
Montera stygnplåt	123	15.6 Kombinera broderimotiv	137
Välja stygnplåt på pekskärmen	124	Kombinera broderimotiv	137
Hämta upp undertråden	124	Radera enstaka motiv	138
13.6 Broderiramar	125	Fördubbla kombination	138
Översikt broderiramar	125	15.7 Skapa textrad	139
Välja broderiram	125	Översikt alfabet att brodera	139
Avrivbart mellanlägg	125	Skapa textrad	139
Klippbart mellanlägg	125	Redigera textrad	140
Använda limspray	125	15.8 Ändra motivfärger	140
Använda stärkelsespray	126	Översikt ändra färger	140
Använda mellanlägg med klisteryta	126	Ändra färger	140
Använda självhäftande mellanlägg	126	Ändra trådmärke	140
Använda vattenlösligt mellanlägg	126	15.9 Brodera motiv	141
Förbereda broderiram	126	Översikt broderimeny	141
Montera broderiramen	127	Lägga till träckelstygn	141
Översikt broderifunktioner	128	Förflytta broderiram	141
Centrera broderiramen	128	Följa broderiförloppet	141
Flytta broderiramen bakåt	128	Skära av hoppstygn	142
Flytta broderimodulen för syläge	128	Minska antalet färgbyten	142
Rutnät på/av	129	Enfärgat/Mångfärgat	142
Välja broderimotivets mitt	129	Färgindikator	142
Omplacering av broderiram	129	15.10 Friarmsbroderi	142
14 Setup-program	130	15.11 Hantera broderimotiv	143
14.1 Förändra inställningar broderi i Setup-programmet ..	130	Översikt hantera broderimotiv	143
15 Kreativt broderi	131	Spara broderimotiv i maskinen	143
15.1 Översikt broderi	131	Spara broderimotivet på BERNINA USB-minne	144
15.2 Välja och byta broderimotiv	131	Skriva över broderimotiv i maskinen	144
15.3 Kontrollera tidsåtgång och motivstorlek	131	Skriva över broderimotiv på BERNINA USB-minne	144
15.4 Reglera syhastigheten	131	Importerera sömmar	144
		Hämta ett broderimotiv ur eget minne	145
		Hämta broderimotiv från BERNINA USB-minnet	145
		Radera broderimotiv ur eget minne	145
		Radera broderimotiv från BERNINA USB-minnet	145



Skyddsanordningar

- När maskinen används måste all skyddsutrustning sitta på plats och alla luckor vara stängda.

Korrekt användning

- Maskinen får användas, rengöras och underhållas av barn under åtta år, personer med nedsatt fysisk, sensorisk och intellektuell förmåga, samt personer som saknar kunskaper och erfarenhet.
- Dessa personer måste hållas under uppsikt när de arbetar vid maskinen eller lära sig hur man handskas med maskinen på ett säkert sätt och vilka risker som finns vid användningen.
- Barn får inte leka med maskinen.
- Var extra försiktig om maskinen används av barn eller i närheten av barn.
- Använd endast den medföljande elkabeln till maskinen.
- Elkabeln för USA och Kanada (kontakt NEMA 1-15) får endast användas för en nätspänning på max. 150 V till jord.
- Använd endast den medföljande fotpedalen av typen LV-1.
- För inte in några föremål i maskinens öppningar.
- Ställ aldrig föremål på fotpedalen.
- Mata alltid tyget långsamt och försiktigt när du syr.
Om du drar i eller pressar fram tyget kan nålen gå av.
- Håll fingrarna borta från alla rörliga delar.
- Var extra uppmärksam på området kring nålen.
- Stäng av maskinen vid arbetsmoment i närheten av nålen – till exempel när du ska trä nålen, byta nål, trä gripare eller byta syfot.
- Stäng av maskinen genom att placera huvudbrytaren på «0».

- Om du tar bort skyddskåporna för att smörja, rengöra eller underhålla maskinen enligt anvisningarna i den här instruktionsboken, stäng av maskinen och dra ut kontakten ur eluttaget.
- Håll i kontakten när du drar ut den ur eluttaget. Dra inte i kabeln.

Säkerhetssymboler på maskinen

Märkning	Betydelse
	<p>Observera: rörliga delar.</p> <p>För att minska skaderisken, stäng av maskinen före underhållsarbeten.</p>

Viktig information

Instruktionsbokens tillgänglighet

Instruktionsboken är en del av maskinen.



- Ha instruktionsboken beredd på ett lämpligt ställe nära maskinen och slå upp och läs i den när det behövs.
- Om maskinen tas över av en annan person, se till att instruktionsboken följer med.
- Du kan ladda ner den senaste versionen av instruktionsboken på www.bernina.com.

Avsett ändamål

Din BERNINA-maskin är framtagen och konstruerad för hemanvändning. Den används för sömnad på tyger och andra material som beskrivs i denna instruktionsbok. All annan användning anses som inte avsedd användning. BERNINA tar inget ansvar för följderna av inte avsedd användning.

Utrustning och leveransomfattning

Anvisningen använder exempelbilder för att visa dig. Maskinerna och tillbehören i bilderna matchar inte alltid i din maskins leveransomfattning. De tillbehör som ingår kan variera från land till land. Omnämnda eller visade tillbehör som inte medföljer går att köpa till som extratillbehör hos BERNINA-återförsäljare. Du hittar fler tillbehör på www.bernina.com.

Vi förbehåller oss rätten att närsomhelst ändra maskinens utrustning och leveransomfattning utan föregående meddelande pga. tekniska skäl eller produktförbättringar.

Underhåll av dubbelisolerade produkter

En dubbelisolerad produkt är utrustad med två isoleringssystem istället för jordning. Anordningar för jordning finns inte på en dubbelisolerad produkt och får inte heller användas. Att utföra underhåll på en dubbelisolerad produkt kräver extra försiktighet och kunskap om systemet och får endast utföras av behörig personal. För service och reparation får bara originalreservdelar användas. En dubbelisolerad produkt är märkt på följande sätt: «dubbel isolering» eller «dubbelt isolerad».



Den här symbolen kan också finnas märkt på produkten.

Miljöskydd

BERNINA International AG värnar om miljön. Vi strävar efter att så långt som möjligt minska skadlig påverkan på vår miljö genom en ständig förbättring av de material vi använder och tillverknings teknologin.



Maskinen är markerad med symbolen för en överkorsad soptunna. Det innebär att du inte får slänga maskinen som hushållsavfall när den är uttjänt och du ska omhänderta den. Felaktig hantering kan leda till att farliga ämnen leds ut i grundvattnet och därmed i vår näringskedja och skadar vår hälsa.

Maskinen ska återlämnas kostnadsfritt till en bemannad mottagningsstation för förbrukade elektriska produkter eller på en återvinningsstation för återbruk av maskinen. Information om sådana uppsamlingsplatser får du från din kommun. När du köper en ny maskin är återförsäljaren skyldig att ta tillbaka den gamla maskinen utan kostnad och kasta den på ett korrekt sätt.

Om maskinen innehåller personuppgifter är du ansvarig för att radera dessa själv innan du returnerar maskinen.

Symbolförklaring



FARA

Kännetecknar en fara med stor risk, som leder till svåra skador, i värsta fall med dödlig utgång, om den inte undviks.



VARNING

Kännetecknar en fara med medelstor risk, som kan leda till svåra skador, om den inte undviks.



AKTA

Kännetecknar en fara med liten risk, som kan leda till mindre eller medelstora skador, om den inte undviks.

OBSERVERA

Kännetecknar en fara, som kan leda till materialskador, om den inte undviks.



Tips! Du hittar BERNINA:s **kviltningsexpertis** vid symbolen.

BERNINAs blogg



Exklusiva instruktioner, gratis mönster och broderimotiv samt många nya idéer: allt det här hittar du varje vecka i BERNINAs blogg. Våra experter ger värdefulla tips och förklarar steg för steg hur man får det önskade resultatet. Du kan lägga upp egna projekt i webbgruppen och utbyta idéer med andra sy-, kviltnings- och broderientusiaster.

<https://www.bernina.com/blog>

Finns på engelska, tyska, nederländska och franska.

BERNINA på sociala medier



Följ oss på sociala medier och ta reda på mer om evenemang, spännande projekt samt tips och råd om sömnad, kviltning och broderi. Vi håller dig uppdaterad och glädjer oss över att speciellt få visa dig höjdpunkterna ur BERNINAs värld.

<https://www.bernina.com/social-media>

1.4 Översikt maskin

Översikt styrelement fram



- | | | | |
|---|-----------------|---|-----------------------------|
| 1 | «Bakåtsöm» | 6 | «Nålposition upp/ner» |
| 2 | «Trådavskärare» | 7 | «Övre funktionsknapp» |
| 3 | «Syfot upp/ner» | 8 | «Undre funktionsknapp» |
| 4 | «Start/stopp» | 9 | «Nålposition vänster/höger» |
| 5 | «Mönsterslut» | | |

Översikt framsida



- | | | | |
|---|---------------------------------------|----|---------------------|
| 1 | Uttag för broderimodul | 8 | Hastighetsreglerare |
| 2 | Spolkapsellucka | 9 | Trådtilldragarskydd |
| 3 | Tillbehörsanslutning (extratillbehör) | 10 | Trådtilldragare |
| 4 | Syfot | 11 | Trådavskärare |
| 5 | Nålpåträdare | 12 | Fästskruv |
| 6 | Syljus | 13 | Fäste för sybord |
| 7 | Trådavskärare | 14 | Uttag för knäspak |

Översikt sida



- 1 Uttag för fotpedal
- 2 Matare upp/ner
- 3 Serviceuttag
- 4 USB-port
- 5 Trådrullehållare
- 6 Spolenhet

- 7 Sänkbar trådrullehållare
- 8 Ventilationshål
- 9 Handjul
- 10 Huvudströmbrytare
- 11 Uttag för elkabel
- 12 Magnethållare för pekpena

Översikt bak



- | | | | |
|---|------------------------------|----|-----------------|
| 1 | Ventilationshål | 9 | Spolenhet |
| 2 | Fäste för sybord | 10 | Spolförspänning |
| 3 | Anslutning stoppring | 11 | Trådtilldragare |
| 4 | BERNINA övermatningsfunktion | 12 | Trådledare |
| 5 | Bärhandtag | 13 | Trådavskärare |
| 6 | Trådrullehållare | 14 | BSR-anslutning |
| 7 | Trådledarögla | 15 | Matare |
| 8 | Sänkbar trådrullehållare | 16 | Stygnplåt |

1.5 Tillbehör som ingår

Översikt över tillbehör till maskinen

















Bild	Namn	Användningsområde
	Skyddshölje	Skyddar maskinen mot damm och smuts.
	BERNINA tillbehörlåda	Förvarar medföljande tillbehör och extratillbehör.
	Knäspak/frihandssystem (FHS)	Höjer och sänker syfoten.
	Förlängningsbord	Förstorar arbetsytan.
	Sömguiden mot sybordet	Hjälper till vid bred kantstickning.
	Spolbricka	Ger jämn trådavvindning från trådrullen.
	Spole för B9-gripare 4 st.	Spolar upp undertråden.
	Skumplastdyna 2 st.	Skumplastdynan förhindrar att tråden glider av, trasslar sig eller slits av på trådrullehållaren.
	Pekpenna	För noggrannare detaljval på pekskärmen.

Bild	Namn	Användningsområde
	Sprättare	Sprättar sömmar och knapphål.
	Nivåplattor	Förhindrar snedställning när syfotssulan glider över tjocka sömmar.
	Nålpaket	För de vanligaste användningsområdena.
	Spårskruvmejsel, röd	För att lossa och dra åt spårskruv.
	Pensel/nålisättare	För rengöring av mataren och gripardelen.
	Maskinolja	Smörjer maskinen.
	Sladd	Elansluter maskinen.
	Fotpedal	Startar och stannar maskinen. Styr syhastigheten.

Översikt syfötter

Medföljande syfötter









Bild	Nummer	Namn	Användningsområde	Exempel
	#1C	Standardfot	Syr olika nytto- och dekorsömmar. Fram- och bakåtsöm.	

Bild	Nummer	Namn	Användningsområde	Exempel
	#1D	Standardfot	Syr olika nytto- och dekorsömmar med övermatning. Fram- och bakåtsöm.	
	#2A	Overlockfot	Snyggar till kanterna på elastiska material.	
	#3A	Knapphålsfot med släde	För automatisk sömnad av knapphål.	
	#4D	Blixtlåsfot	Syr infällda blixtlås med övermatning.	
	#20C	Öppen broderifot	Syr applikationer och dekorationssömmar.	
	#97D	Inchfot	För lapptäcken och andra precisionsarbeten när du jobbar med BERNINA:s övermatningsfunktion.	

Tillbehörsskåp

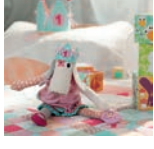

- | | | | |
|---|-------------|---|---|
| 1 | Draglåda | 5 | Skumplastdyna |
| 2 | Syfötter | 6 | Knapphålsfot med släde |
| 3 | Spolhållare | 7 | Nålsortiment |
| 4 | Spolbrickor | 8 | Hållare för 5,5 mm- och 9,0 mm-syfötter |

1.6 Översikt skärm

Översikt funktioner/meddelanden

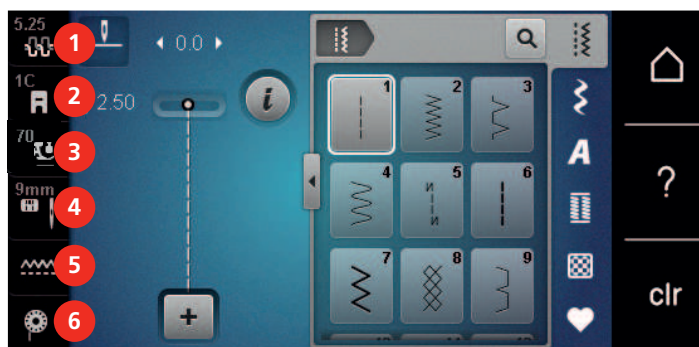

- | | | | |
|---|--------------------------|---|-----------------------|
| 1 | «Övertrådsspänning» | 4 | «Urval stygnplåt/nål» |
| 2 | «Visa syfot/Välja syfot» | 5 | «Matningsindikering» |
| 3 | «Syfotstryck» | 6 | «Undertråd» |

Översikt systeminställningar

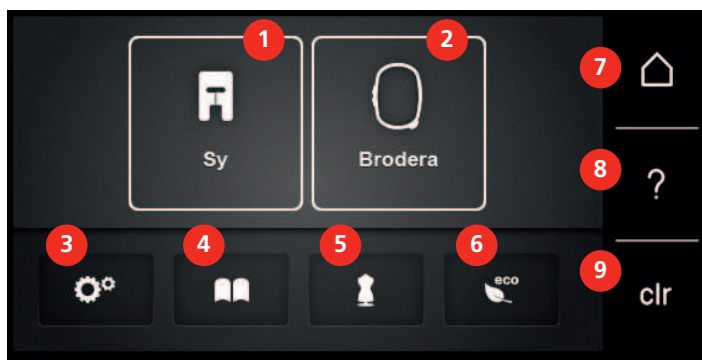

- | | | | |
|---|--------------------|---|------------------------|
| 1 | «Syläge» | 6 | «eco-läge» |
| 2 | «Broderiläge» | 7 | «Home» |
| 3 | «Setup-programmet» | 8 | «Hjälp» |
| 4 | «Vägledning» | 9 | «Radera inställningar» |
| 5 | «Syguide» | | |

Översikt symeny

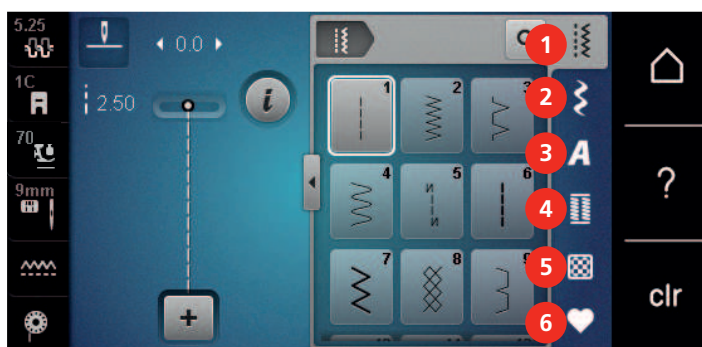

- | | | | |
|---|---------------|---|----------------|
| 1 | «Nyttosömmar» | 4 | «Knapphål» |
| 2 | «Dekorsömmar» | 5 | «Kviltssömmar» |
| 3 | «Alfabet» | 6 | «Eget minne» |

Mjukvaruanvändning

Du sköter pekskärmen med fingret eller pekpennan.





Tryck till: Tryck till på något element.

Svajpa: Att trycka på något på displayen och sedan snabbt dra fingret åt sidan.





Svajpa: Tryck till på skärmen och dra långsamt i någon riktning, t.ex. för att scrolla upp eller ned.

Navigation

Bild	Namn	Användningsområde
	«Home»	Växlar mellan skärmarna «Home» och «Sy».
	Navigationsväg	Visa föregående menynivå.

Bild	Namn	Användningsområde
	«Stäng»	Stänger fönstret.
	Mer	Visar mer funktioner och information.
	Fortsätt	Bläddrar vidare på displayen.
	Tillbaka	Bläddrar tillbaka på displayen.

Slå på/av funktioner

Bild	Element	Status
	Av/På-knappen	Funktionen är på.
		Funktionen är av.
	Fält	Funktionen är av.
		Funktionen är på.

Anpassa värden

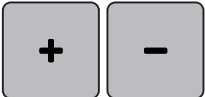
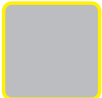
Bild	Namn	Användningsområde
	Skjutreglage	Ställ in värdet med reglaget. Tryck till på den lilla punkten för att återställa till grundinställningen.
	Fälten «Plus» / «Minus»	Öka värdet med «Plus», minska med «Minus».
	Gul kontur	Visar att inställt värde avviker från standardvärdet. Tryck till på värdet för att återställa till grundinställningen.

Mata in text och siffror

Du får upp knappsats eller tangentbord för att mata in siffror eller text.



Bild	Namn	Användningsområde
	Inmatningsfält	Visar inmatningen. Tryck till för att radera alla inmatade tecken.
	«Radera»	Raderar sista tecknet.
	«Gemener»	Visar tillgängliga bokstäver som gemener.
	«Versaler»	Visar tillgängliga bokstäver som versaler.
	«Siffror och matematiska tecken»	Visar tillgängliga siffror och matematiska tecken.
	«Specialtecken»	Visar tillgängliga specialtecken.
	«Bekräfta»	Bekräftar inmatningen och går ur undermenyn.
	«Avbryt»	Avbryter inmatningen och stänger fönstervyn.

1.7 Nål, tråd, tyg

Med tiden slits nålen ut och blir slö. Därför bör du byta nål med jämna mellanrum. För perfekta stygn krävs en vass nålspets. En huvudregel är att: ju tunnare tyget är, desto tunnare måste nålen vara. De avbildade nålarna är, beroende på maskin, standard- eller extratillbehör.

- Nåltjocklek 70 och 75: för tunna tyger.
- Nåltjocklek 80 och 90: för halvtjocka tyger.
- Nåltjocklek 100, 110 och 120: för tjocka tyger.

Nålöversikt







Bild	Nålbeteckning	Nålbeskrivning	Användningsområde
 ☒	Universalnål 130/705 H 60/8 – 120/19	Med lätt rundad spets.	För vävmaterial (tunt, medium, kraftigt), trikå, läder, plast, jeans/denim. För natur- och syntettyger. För allmän sömnad, sy i knappar och sy knapphål, sy i blytlås, sy sömmar och kantstickning, dekorsömnad, broderi, lapptäcken, kviltning.
 ■	Stretchnål 130/705 H-S 75/11 – 90/14	Med medium kulspets.	För trikå (jersey, trikå, stickat, stretchtyger). För allmän sömnad, sy i knappar och sy knapphål, sy i blytlås, sy sömmar och kantstickning, dekorsömnad, broderi.
 ■	Jersey-/Broderinål 130/705 H SUK 80/12	Med medium kulspets.	För vävmaterial (tunt, medium, kraftigt), trikå, plast. För allmän sömnad, sy i knappar och sy knapphål, sy i blytlås, sy sömmar och kantstickning, dekorsömnad, broderi.
 ■	Jeansnål 130/705 H-J 80/12 – 110/18	Med spetsig, smal spets.	För vävmaterial (tunt, medium, kraftigt), läder, jeans/denim. För allmän sömnad, sy i knappar och sy knapphål, sy i blytlås, sy sömmar och kantstickning, dekorsömnad, broderi, lapptäcken.
 ■	Lädernål Lädernål 90/14, 100/16	Med skärande spets (LR = högerskärande läderspets).	För läder, konstläder och liknande material. För blytlås, fållar och kantstickning, material med dåligt glid.
 ■	Microtexnål 130/705 H-M 60/8 – 110/18	Med riktigt spetsig, smal spets.	För vävmaterial (tunt, medium, kraftigt), plast, trögglidande material. För siden, mikrofiberväv, folier belagda och trögglidande material. För allmän sömnad, sy i knappar och sy knapphål, sy i blytlås, sy sömmar och kantstickning, dekorsömnad. För riktigt rak söm vid kantstickning.
 ■	Kviltnål 130/705 H-Q 75/11 – 90/14	Med riktigt smal, lätt rundad spets.	Vävmaterial (tunt, medium, kraftigt). För dekorsömnad, lapptäcken, kviltning. För kantstickade/vadderade arbeten som t.ex. kviltning och lapptäcken.

Bild	Nålbeteckning	Nålbeskrivning	Användningsområde
	Broderinål 130/705 H-E 75/11 – 90/14	Med liten kulspets, brett nålsöga och bred trådränna.	För vävmaterial (tunt, medium, kraftigt), trikå. För tjocka trådar och ulltrådar. För allmän sömnad, sy i knappar och sy knapphål, sy i blytlås, sy sömmar och kantstickning, dekorsömnad, broderi.
	Tunna materialnål 130/705 H SES 70/10 – 90/14	Med liten kulspets.	För fina, ömtåliga material som t.ex. sammet. För allmän sömnad, sy i knappar och sy knapphål, sy i blytlås, sy sömmar och kantstickning, dekorsömnad, broderi, lapptäcken, kviltning.
	Metafilnål 130/705 H METAFIL 80/12	Med medium kulspets och 2 mm långt nålsöga.	För vävmaterial (tunt, medium, kraftigt), trikå. För bearbetning av special- och effekttrådar, framförallt metalltrådar. Za sömnad med metalltråd. För fållar och kantstickning, dekorsömnad och broderi
	Kantstickningsnål 130/705 H-N 80/12 – 100/16	Med medium kulspets och 2 mm långt nålsöga.	Vävmaterial (tunt, medium, kraftigt). För fållar och kantstickning, dekorsömnad och broderi. För dekor- och kantstickningsarbeten med flera trådar samt för broderi
	Filtnål PUNCH	Med små hullingar.	För vävda tyger (tunna, halvkraftiga, kraftiga), jeans/denim. För filtning av trådar och garn i grundmaterialet.
	Hålsömsnål 130/705 H WING 100/16, 120/20	Med "vingar" på nålklingan.	Vävmaterial (tunt, medium, kraftigt). För speciella effekter i hålsömsbroderi.
	Universal-tvillingnål 130/705 H ZWI 70–100	Nålavstånd: 1,0/1,6/2,0/2,5/3, 0/4,0/6,0/8,0	För synliga sömmar i elastiska tyger, biesensöm (veck), dekorativ sömnad.
	Stretch-tvillingnål 130/705 H-S ZWI 75	Nålavstånd: 2,5/4,0	För synliga sömmar i elastiska tyger, biesensöm (veck), dekorativ sömnad.

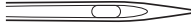
Bild	Nålbeteckning	Nålbeskrivning	Användningsområde
	Hålsöms-tvillingnål 130/705 H ZWIHO 100	Nålavstånd: 2,5	För speciella effekter i hålsömsbroderi.
	Universal-trillingnål 130/705 H DRI 80	Nålavstånd: 3,0	För synliga sömmar i elastiska tyger, dekorativ sömnad.

Exempel för nålbeteckningar

Det för hushållssymaskiner vanliga 130/705-systemet förklaras av följande grafik över en jersey-/stretchnål.

	<p>130/705 H-S/70</p> <p>130 = skaftlängd (1)</p> <p>705 = flatkolv (2)</p> <p>H = avfasning (3)</p> <p>S = nålpetsform, här medium kulpets (4)</p> <p>70 = nålgrovlak 0.7 mm (5)</p>
--	---

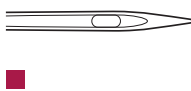
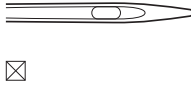
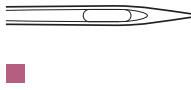
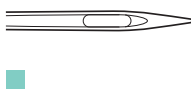
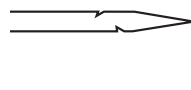
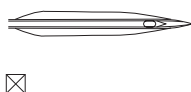
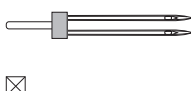
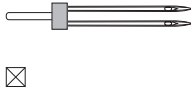
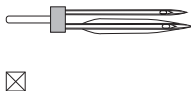
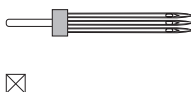
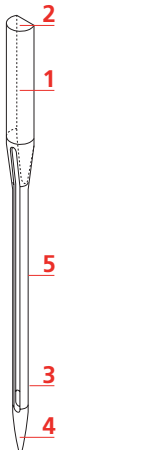
Trådval

För att uppnå ett perfekt resultat spelar nålens, trådens och tygets kvalitet en avgörande roll.

Vi rekommenderar att du köper en tråd med hög kvalitet för att nå bästa möjliga resultat.

- Bomullstråd har fördelarna av en naturfiber och passar därför särskilt bra för sömnad i bomullstyger.
- Merceriserad bomullstråd erhåller en lätt glans och förändras inte av tvättning.
- Polyestertråd är särskilt slitstark och ljusäkta.
- Polyestertråd är mer elastisk än bomullstråd och att föredra när du behöver en både stark och töjbar tråd.
- Rayon-/Viskostråd har fördelarna av en naturfiber och särskiljer sig genom sin höga glans.
- Rayon-/Viskostråd lämpar sig främst för prydnadsömmar och ger dessa en vackrare effekt.

2 Syförberedelser

2.1 Innan maskinen används för första gången



BERNINA rekommenderar att du smörjer griparen innan du använder maskinen för första gången eller om du inte har använt maskinen på länge. (se sida 148)

Genom att smörja griparen går det att undvika störande ljud från griparen och området runt omkring.

2.2 Tillbehörsskåp

Avlägsna eller hänga upp tillbehörsskåpet

Tillbehörsskåpet hängs upp på maskinen med hjälp av fyra magneter. Före monteringen behöver draglådan vara inskjuten i tillbehörsskåpet.

- > Fäll upp handtaget och håll i det.
- > Luta tillbehörsskåpet lätt framåt upptill och dra sedan loss det.



- > Stäng dörrarna till tillbehörsskåpet.
- > Häng upp tillbehörsskåpet med ryggen mot maskinen.

Förvara tillbehör



- > Montera hållarna (1) för spolar, syfötter och nålar.
- > Förvara smådelar i lådan (2), t.ex. oljeflaskan.

OBSERVERA

Repiga sensorytor på spolen

Fel på undertrådsindikatorn. Om sensorytorna på spolarna är repiga eller smutsiga känner inte undertrådsindikatorn av att undertråden börjar ta slut.

- > Sätt alltid i spolarna med den silverfärgade sensorytan åt höger i spolhållaren.

- > Sätt in spolarna i fack (3) så att de silverfärgade sensorytorna befinner sig till höger.
- > Tryck fjäderknappen nedåt för att ta ut spolarna.
- > Sätt små och halvstora spolbrickor på stiften (4).
- > Förvara skumplastdynorna i facket (5).
- > Lägg Knapphålsfot med släde #3A i facket (6).
- > Förvara det medföljande nålsortimentet i specialfacket (7).
- > Förvara syfötterna i hållarna (1) (5,5 mm och 9,0 mm).

2.3 Anslutning och påslagning

Ansluta fotpedalen

Kabeln till fotpedalen är upprullad på undersidan av fotpedalen.

- > Rulla av så mycket av kabeln som behövs och kläm fast den i kabelhållarna på fotpedalen.



- > Sätt i kontakten i fotpedalsanslutningen på maskinen.



- > Lägg fotpedalen under bordet.
- > Om kabeln är för lång, rulla upp en bit av kabeln och kläm fast den i kabelhållarna på fotpedalen.

Ansluta maskinen

För att det ska vara säkert att använda maskinen, använd endast den medföljande elkabeln. Den medföljande elkabeln är avsedd för eluttagsspänningen i det land där maskinen ska användas. Om du tar med dig maskinen till ett annat land än där den köptes måste du skaffa en elkabel för det aktuella landet från en återförsäljare för BERNINA.

Elkabeln för USA och Kanada har polariserad kontakt (det ena stiftet är bredare än det andra). För att minska risken för elstötar finns det bara ett sätt att stoppa in kontakten i eluttaget. Om kontakten inte passar i eluttaget, vänd på kontakten och stick in den igen. Om kontakten fortfarande inte passar, trots att du har vänt på den, måste en elektriker installera rätt typ av eluttag. Gör inga som helst ändringar på kontakten.

- > Sätt elkabelns enhetskontakt i maskinuttaget.



- > Sätt stickkontakten i eluttaget.

Montera knäspaken



Knäspakens sidposition kan vid behov anpassas hos en BERNINA-återförsäljare.

- > Anslut knäspaken på maskinens framsida.
- > Ställ in sitthöjden så att knäspaken kan styras med knäet.



Sätta fast pekspennan

- > Sätt fast pekspennan i magnethållaren.



Slå på maskinen

- > Sätt huvudbrytaren på «I».



2.4 Fotpedal

Justera hastigheten med fotpedalen

Med fotpedalen kan hastigheten justeras steglöst.

- > Trampa försiktigt ner fotpedalen för att starta maskinen.
- > Trampa ner fotpedalen längre för att sy fortare.
- > Släpp fotpedalen för att stanna maskinen.



Aktivera/avaktivera extrafunktion

Det går att programmera en andra funktion i fotpedalen som sedan aktiveras med ett hältryck. Vid leverans är hältrycket programmerat med funktionen «Höja/sänka nålen».

- > Tryck ner fotpedalen med hälen för att höja eller sänka nålen.



Det går även att programmera en andra funktion som ska aktiveras genom att trycka till med hälen. (se sida 49)

2.5 Trådrullehållare

Sänkbar trådrullehållare

Fäll upp de nedfällbara trådrullehållarna



Vid metalltråd och andra specialtrådar är rådet att använda den sänkbara trådrullehållaren.

Den sänkbara trådrullehållaren behövs när du syr med flera trådar samtidigt och kan också användas till att spola under sömnad.

- > Tryck ned och släpp upp trådrullehållarna för att fälla upp dem.



- > Vrid trådrullehållarna moturs till anslaget för att låsa dem.
- > Vrid trådrullehållarna medurs till anslaget för att lossa dem.
- > Tryck ned trådrullehållarna tills de snäpper fast för att fälla ned dem.

Sätta fast skumplastdyna och trådrulle

Skumplastdynan förhindrar att tråden fastnar i den sänkbara trådrullehållaren.

- > Sätt fast skumplastdynan på trådrullehållaren.

2.6 Matare

Ställa in mataren

- > Tryck på «Matare upp/ner»-knappen för att sänka mataren.



- > Tryck på «Matare upp/ner»-knappen igen för att lyfta mataren.

2.7 Sybord

Använda sybord

Det går att sätta dit ett sybord på friarmen för att få större yta att arbeta på.

- > Höj nålen.
- > Höj syfoten.
- > Slå av maskinen.
- > Skjut på sybordet från vänster till höger över friarmen tills du känner att det hakar i.



- > För att avlägsna sybordet, tryck ned spärrknappen på bordet och dra bort det åt vänster över friarmen.



Använda sömguide

Sömguiden för sybordet gör det lättare att sy jämnt breda kanter och fällor.

Förutsättning:

- Sybordet är monterat.
- > För att sätta fast sömguiden trycker du på frigöringsknappen och för sömguiden bakåt på sybordet tills den snäpper fast.



- > För att ställa in kantbredden trycker du på frigöringsknappen och skjuter sömguiden åt höger eller vänster.
- > För att ta bort sömguiden trycker du på frigöringsknappen och drar sömguiden framåt.



> Tryck till på «Alternativa syfötter» för att få upp alla lämpliga syfötter för valt broderimönster.



- > Välj ut monterad syfot.
 - Om den monterade syfoten finns med i urvalet kan du börja sy.
 - När vald syfot inte är lämplig för den valda sömmen, kan den fortfarande väljas men maskinen hindras automatiskt från att starta. Ett felmeddelande visas. När felaktig syfot valts, visas sömmen i rött i förhandsvisningen.

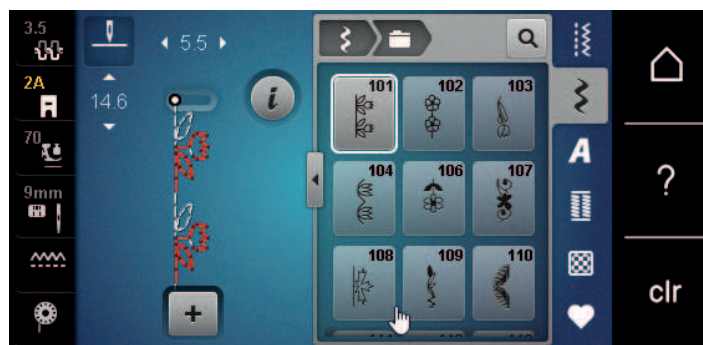

Justera syfotstrycket



Syfotstrycket är till för att ställa in bästa möjliga tryck mot tyget med hänsyn till tygets tjocklek. För kraftiga tyger rekommenderas att sänka syfotstrycket. Detta har fördelen att tyget kan flyttas bättre. När pressarfotens tryck är inställt under 0 höjs pressarfoten till och med för att ge det tjocka tyget mer utrymme. Vid tunna tyger rekommenderas att öka syfotstrycket. Det har fördelen att tyget inte kan förflyttas för lätt under syfoten.



- > Tryck på «Syfotstryck».
- > Ställ in syfotstrycket.

2.9 Ställa in mataren



- > Tryck på «Matningsindikering».
- > Höj och sänk mataren enligt animation.

2.10 Nål och stygnplåt

Byta nål

- > Slå av maskinen.
- > Ta bort syfoten.

- > Lossa nålens fästskruv för hand.



- > Dra nålen nedåt.
- > Håll fast den nya nålen med den platta sidan bakåt.
- > Skjut upp nålen tills det tar stopp.
- > Dra åt nålens fästskruv för hand.

Välja nål på pekskärmen

När du har bytt nål kan du kontrollera om den lämpar sig för den stygnplåt du har valt.



- > Tryck på «Urval stygnplåt/nål».
- > Välj ut monterad nål.



- Om den valda nålen passar ihop med den valda syfoten kan du börja sy. Om den valda nålen inte passar ihop med den valda syfoten visas ett felmeddelande när du startar maskinen och det går inte att sy.

Välja nåltyp och nålgrovlek

Praktisk påminnelsefunktion: För att ingen information ska gå förlorad kan du också spara nåltyp och nåltjocklek i maskinen. På så vis kan du alltid kontrollera sparad nåltyp och nåltjocklek.



- > Tryck på «Urval stygnplåt/nål».



- > Tryck på «Välja nål».



- > Välj den nåltyp (1) som är monterad.
- > Välj den nåltjocklek (2) som är monterad.

Ställa in Nålstopp upp/ner



- > Tryck på «Nålstopp upp/ner»-knappen för att sänka nålen.
- > Tryck på «Nålstopp upp/ner»-knappen igen för att höja nålen.

Ändra nålpositionen

Det finns sammanlagt 11 nålpositioner. Nålpositionen visas på displayen med nålpositionsnumret.

- > Tryck på «Nålstopp vänster»-knappen (1) för att flytta nålen åt vänster.
- > Tryck på «Nålstopp höger»-knappen (2) för att flytta nålen åt höger.



Ställa in Nålstopp upp/ner (permanent)



- > Tryck på «Nålstopp upp-/nedtill» för att ställa in nålstoppsspositionen i ett bestämt läge.
 - Maskinen stannar i den nedre nålpositionen när du släpper upp fotpedalen eller trycker på «Start/stopp»-knappen.
- > Tryck på «Nålstopp upp-/nedtill» igen.
 - Maskinen stannar i den övre nålpositionen när du släpper upp fotpedalen eller trycker på «Start/stopp»-knappen.

Byta stygnplåt

Stygnplåtarna har längs-, tvär- och diagonalmarkeringar i millimeter (mm) och tum (inch). Dessa markeringar hjälper dig när du syr och vid noggrann kantstickning.

Förutsättning:

- Mataren är nedsänkt.
 - Maskinen är avstängd.
 - Nål och syfot är borttagna.
- > Tryck ner stygnplåten vid markeringen i det bakre högra hörnet tills den lossnar.



- > Ta bort stygnplåten.
- > Placera öppningarna på den nya stygnplåten över motsvarande stift och tryck nedåt tills den går i lås.

Välja stygnplåt på pekskärmen

Efter att du bytt stygnplåt kan du kontrollera om den lämpar sig för den nål du valt.



- > Tryck på «Urval stygnplåt/nål».
- > Välj den tidigare stygnplåten.



- Om den monterade stygnplåten passar ihop med nålen kan du börja sy.
- Om den monterade stygnplåten inte passar ihop med nålen visas ett felmeddelande och maskinen förhindras automatiskt från att starta.

2.11 Trädning

Trä övertråden

Förbereda övertråden

- > Sätt fast skumplastdynan på trådrullehållaren.
- > Sätt fast trådrullen på trådrullehållaren så att tråden lindas av medurs.
- > Sätt fast en passande spolbricka.
- > Slå på maskinen och vänta tills den är igång.
- > Fäll upp nål och syfot.

Trä tråden fram till nålen

- > Håll fast tråden med ena handen mellan trådrulle och bakre trådledaren (1). Ta tag i trådänden med andra handen och håll den lätt spänd under följande moment.
- > Dra tråden i pilriktning genom förspännfjäders (2).

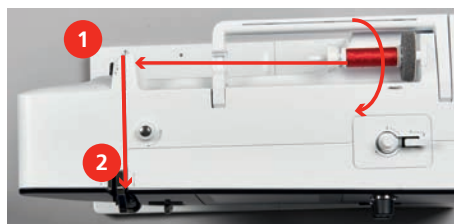

- > Dra tråden nedåt runt trådtilldragarskyddet (3) och uppåt.

- > Lägg tråden i trådtilldragaren (4).



- > Dra tråden på nytt nedåt (5).
- > Nu först kan du släppa tråden.
- > Slå av maskinen.

Trä nålen

- > Dra tråden genom trådledarna (6/7) ovanför syfoten.

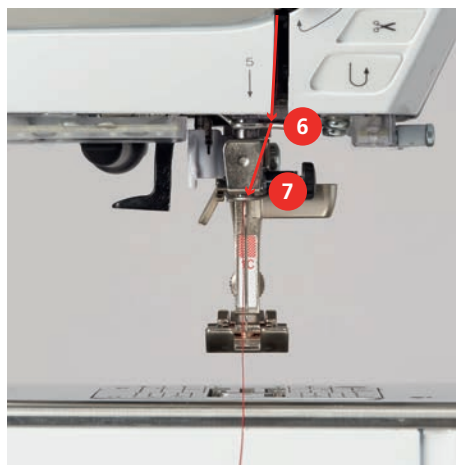

- > Dra tråden under syfoten till trådavskäraren (15) och kapa.

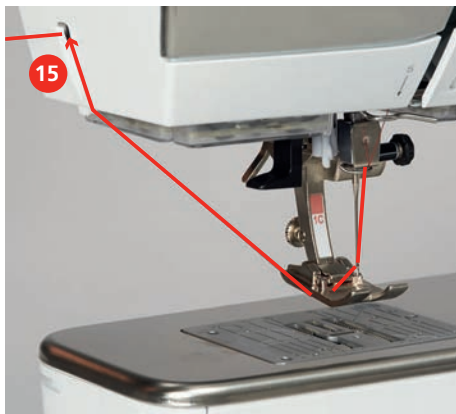

Trå tvillingnål

Förutsättning:

- Tvillingnål är monterad.
- > Dra första tråden i pilriktning på högra sidan om trådspänningsbrickan (1).
- > Dra andra tråden i pilriktning på vänstra sidan om trådspänningsbrickan (1).



- > Dra första och andra tråden fram till trådledaren ovanför nålen.
- > Trå första tråden för hand i högra nålen.
- > Trå andra tråden för hand i vänstra nålen.

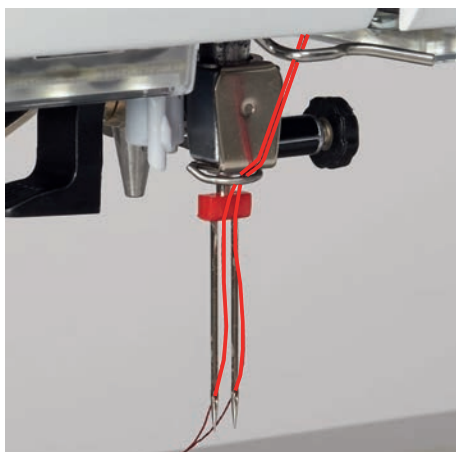

Trå trillingnål

Förutsättning:

- Trillingnålen är monterad.
- > Sätt en skumplastdyna, en trådrolle och passande spolbricka på den liggande trådrollehållaren.
- > Sätt en skumplastdyna på den stående trådrollehållaren.
- > Sätt dit en fylld spole.
- > Sätt dit en passande spolbricka.
- > Sätt dit en trådrolle som är vänd så att den lindas av åt motsatt håll jämfört med spolen.

- > Trä tre trådar fram till den övre trådledaren.

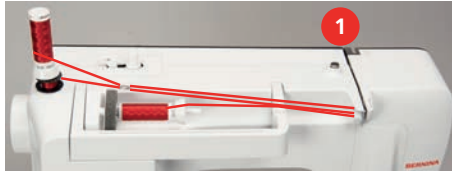

- > Dra två trådar (från den stående trådruhållaren) till vänster om trådspänningsbrickan (1) och fram till trådledaren ovanför nålen.
- > Dra en tråd (från den liggande trådruhållaren) till höger om trådspänningsbrickan (1) och fram till trådledaren ovanför nålen.
- > Trä den ena tråden från den stående trådruhållaren i den vänstra nålen och den andra i den högra nålen för hand.
- > Trä tråden från den liggande trådruhållaren i mittennålen för hand.

Spola undertråd



Undertråden kan också spolas på medan du håller på att brodera ifall du använder den sänkbara trådruhållaren för att spola.

Förutsättning:

- Skumplastdyna, trådulle och passande spolbricka är monterade.
- > Sätt fast den tomma spolen på spolenheten så att de silverfärgade sensorytorna är riktade nedåt.



- > Dra tråden till vänster i den bakre trådledaren (1).
- > Dra tråden medurs runt spolförspänningen (2).
- > Linda tråden medurs 2–3 varv runt den tomma spolen (3).
- > Dra överbliven tråd över trådavskäraren vid spolspaken (4) och skär av.

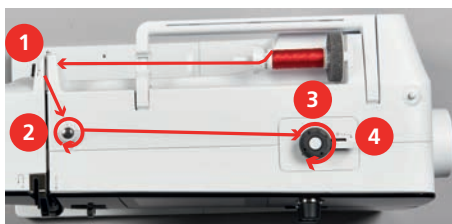

- > Tryck spolspaken (5) mot spolen.



- Maskinen spolar och fönstret för spolning visas.

- > Ställ in spolhastigheten.
- > För att stanna spolningen måste spolspaken tryckas åt höger.
- > Tryck på spolspaken igen för att återuppta spolningen.
 - När spolen är fylld stoppar maskinen spolningen automatiskt.
- > Ta bort spolen och skär av tråden med trådavskäraren vid spolspaken.

Trä undertråd

Förutsättning:

- Nålen är uppfälld.
- Maskinen är avstängd och griparluckan är öppen.
- > Tryck in frigöringsfjäders vid spolkapseln (1).

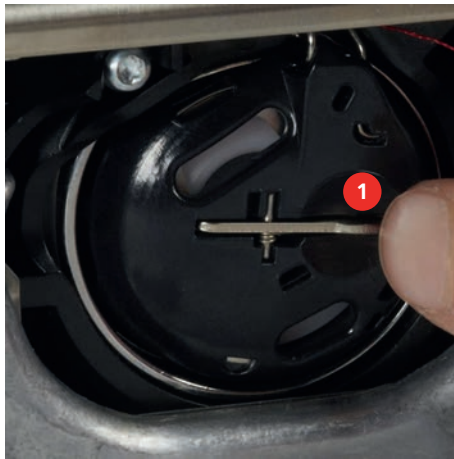

- > Ta ut spolkapseln.
- > Ta ut spolen ur spolkapseln.
- > Sätt i en ny spole på det sättet att de silverfärgade sensorytorna är vända bakåt mot spolkapseln.



- > Dra in tråden från vänster i glipan (2).



- > Dra tråden åt höger under fjädern (3), runt de två trådledarna (4) och uppåt.



- > För att sätta in i maskinen, håll spol kapseln så att trådledaren (5) pekar uppåt.



- > Sätt i spol kapseln.
- > Tryck på mitten av spol kapseln tills den går i lås.



- > Dra tråden över trådvaskaren (6) och skär av.

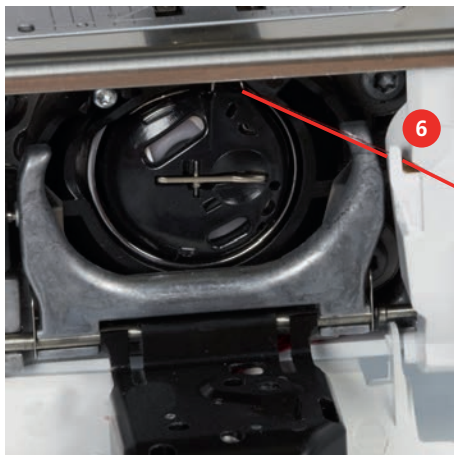

- > Stäng spol kapselluckan.

Visa undertrådmängd

Så fort undertråden nästan är slut visas en animering i fältet «Undertråd».



- > Tryck på «Undertråd» för att trä undertråden enligt animeringen.

3 Setup-program

3.1 Syinställningar

Justera övertrådsspänningen

Justeringar av övertrådsspänningen i setup-programmet påverkar alla sömmar. Inställningen i setup-programmet sparas även efter att maskinen stängts av.



> Tryck på «Home».



> Tryck på «Setup-programmet».



> Tryck på «Syinställningar».



> Tryck på «Ställa in övertrådsspänningen».

> Ställ in övertrådsspänningen.

Ställa in den maximala syhastigheten

Funktionen ställer in maxhastigheten.



> Tryck på «Home».



> Tryck på «Setup-programmet».



> Tryck på «Syinställningar».



> Tryck på «Maxsyhastighet».

> Ställ in maxhastighet.

Aktivera fäststygn

Är funktionen på, så syr maskinen automatiskt 4 fäststygn vid mönstrets början efter trådvaskningen.



> Tryck på «Home».



> Tryck på «Setup-programmet».



> Tryck på «Syinställningar».



> Slå på eller stäng av "Fäststygn vid början på mönster".

Programmera syfotens svävarläge

Syfotens svävarläge kan, beroende på tygtjocklek, ställas in från 0 till max. 7 mm.



Inställd syfotshöjd = tygtjockleken + det avstånd du vill ha mellan tyg och syfot i flytläge.



> Tryck på «Home».













> Tryck på «Setup-programmet».

-  > Tryck på «Syställningar».
-  > Tryck på «Programmera knappar och fält».
-  > Tryck på «Programmera syfotens svärläge».
- > Ställ in avståndet mellan tyg och syfot.







Programmera «Mönsterslut»-knappen



Här kan du ställa in syfotens placering, trådavskärning och fäststyg.

-  > Tryck på «Home».
-  > Tryck på «Setup-programmet».
-  > Tryck på «Syställningar».
-  > Tryck på «Programmera knappar och fält».
-  > Tryck på «Programmera knapp för mönsterslut».
-  > Tryck på «Fästa» för att aktivera automatiska fäststyg.
- > Tryck på «Fästa» igen för att avaktivera automatiska fäststyg.
-  > Tryck på «Fäststyg framåt» för att ställa in fäststyg i följd.
- > Tryck på «Plus» eller «Minus» för att ställa in hur många fäststyg som ska sys i följd.
-  > Tryck på «Fäststyg på stället» för att ställa in 4 fäststyg på samma ställe.
-  > Tryck på «Automatisk trådavskärare» för att avaktivera automatisk avskärning av tråden efter att fäststygnen är färdigsydda.
- > Tryck på «Automatisk trådavskärare» igen för att aktivera automatisk avskärning av tråden efter att fäststygnen är färdigsydda.
-  > Tryck på «Höj syfoten» om du vill att syfoten ska stanna nere när du har sytt klart.
- > Tryck på «Höj syfoten» igen om du vill lyfta syfoten när du har sytt klart.

Programmera knappen «Trådavskärare»

Det går att ställa in automatiska fäststyg före trådavskärning.

-  > Tryck på «Home».
-  > Tryck på «Setup-programmet».
-  > Tryck på «Syställningar».
-  > Tryck på «Programmera knappar och fält».
-  > Tryck på «Programmera knapp för trådavskärare».
-  > Tryck på «Fästa» för att aktivera automatiska fäststyg.
- > Tryck på «Fästa» igen för att avaktivera automatiska fäststyg.

-  > Tryck på «Fäststyggn framåt» för att ställa in fäststyggn i följd.
- > Tryck på «Minus» eller «Plus» för att ställa in antal fäststyggn.
-  > Tryck på «Fäststyggn på stället» för att ställa in 4 fäststyggn på samma ställe.







Ställa in syfotens position vid Nålstopp ner

När nålen är sänkt kan 3 olika syfotspositioner väljas: sänkt syfot, syfot flyttas till ett svävarläge, och syfot höjs maximalt.

-  > Tryck på «Home».
-  > Tryck på «Setup-programmet».
-  > Tryck på «Syinställningar».
-  > Tryck på «Programmera knappar och fält».
-  > Tryck på «Syfotsposition vid nålstopp nere».
-  > Välj önskad position för syfoten.



Programmera knappen «Bakåtsöm»













Det går att välja mellan «Bakåtsöm» och «Stegvis bakåtsöm».

-  > Tryck på «Home».
-  > Tryck på «Setup-programmet».
-  > Tryck på «Syinställningar».
-  > Tryck på «Programmera knappar och fält».
-  > Tryck på «Programmera knapp för bakåtsöm».
-  > Tryck på «Bakåtsömnad» för att ställa in stegvis bakåtsöm.
-  > Tryck på «Bakåtsöm» för att ställa in bakåtsöm.

Programmera fotpedalen

Om «Nål upp/ner»-fältet är aktivt höjs eller sänks nålen när du trycker med hälen på fotpedalen. Alternativt kan syfotens position, trådavskärning och automatiska fäststyggn programmeras.





-  > Tryck på «Home».
-  > Tryck på «Setup-programmet».

-  > Tryck på «Syninställningar».
-  > Tryck på «Programmera fotpedalen».
- 
 - «Nål upp/ner» är aktiv i grundinställningen.
 - Ett tryck med hälen på fotpedalen höjer eller sänker nålen.
-  > Tryck på «Programmera hältrycket» för att programmera hältrycket.
-  > Tryck på «Fästa» för att avaktivera automatiska fäststygn genom att trycka till med hälen.
-  > Tryck på «Fästa» igen för att aktivera automatiska fäststygn genom att trycka till med hälen.
-  > Tryck på «Fäststygn framåt» för att ställa in fäststygn i följd.
-  > Tryck på «Minus» eller «Plus» för att ställa in antal fäststygn.
-  > Tryck på «Fäststygn på stället» för att ställa in 4 fäststygn på samma ställe.
-  > Tryck på «Automatisk tråдавskärare» för att avaktivera den automatiska tråдавskäraren.
-  > Tryck på «Automatisk tråдавskärare» igen för att aktivera den automatiska tråдавskäraren genom att trycka till med hälen.
-  > Tryck på «Höj syfoten» om du vill att syfoten ska stanna nere när du trycker till med hälen.
-  > Tryck på «Höj syfoten» igen om du vill att syfoten ska stanna uppe när du trycker till med hälen.

3.2 Broderiinställningar





Justera övertrådsspänningen

Justeringar av övertrådsspänningen i setup-programmet påverkar alla broderimotiv. Inställningen i setup-programmet sparas även efter att maskinen stängts av.

-  > Tryck på «Home».
-  > Tryck på «Setup-programmet».
-  > Tryck på «Broderiinställningar».
-  > Tryck på «Ställa in övertrådsspänningen».
-  > Ställ in övertrådsspänningen.

Ställa in maximal hastighet

Med denna funktion kan den maximala hastigheten vid broderi sänkas.

-  > Tryck på «Home».
-  > Tryck på «Setup-programmet».
-  > Tryck på «Broderiinställningar».
-  > Tryck på «Maximal broderihastighet».
-  > Ställ in maxhastighet.

Ange broderimönsterläge vid öppning

I grundinställningen får du alltid upp öppnat broderimönster centrerat i broderiramen. Med brytaren «Återställ sparad broderimönsterläge» kan du ställa in så att broderimönstret öppnar i det broderiramläge som du sparar av i BERNINAs broderimjukvara.



> Tryck till på «Home».



> Tryck på «Setup-programmet».



> Tryck på «Broderiinställningar».



> Tryck på «Centrera broderimotiv».



> Ställ knappen «Återställ sparad broderimönsterläge» i läge «/» för att öppna broderimönstret i avsparat läge.

> Ställ knappen «Återställ sparad broderimönsterläge» i läge «0/» för att öppna broderimönstret centrerat i broderiramen.

Justera broderiram

Justering av broderiramen innebär avstämning mellan nålen och ramens mitt.

Förutsättning:

- Broderimodulen är ansluten.
- Broderiramen är monterad med resp. sömmall.



> Tryck på «Home».



> Tryck på «Setup-programmet».



> Tryck på «Broderiinställningar».



> Tryck på «Justera broderiram».





> Centrera nålen exakt mitt på mallen med displaypilfälten.



> Tryck på «Bekräfta» för att spara justeringen.





Ange tygtjockleken

Om tyget är tjockare än 4 mm, till exempel om du ska brodera i frotté, rekommenderar vi att du väljer 7,5 mm eller 10 mm. Ju tjockare tyg desto långsammare broderar maskinen. När du stänger av maskinen återställs ändringarna till grundinställningen 4 mm.

-  > Tryck på «Home».
-  > Tryck på «Setup-programmet».
-  > Tryck på «Broderiinställningar».
-  > Tryck på «Ange tygtjockleken».
> Ange tygtjocklek.









Slå på/av trådborttagning

Aktivera funktionen om du vill att trådändarna ska dras upp och ut genom tyget efter att ha skurits av. Vid broderiarbeten med långa stygn är det bättre att stänga av funktionen. Funktionen fungerar inte om avståndet mellan syfot och broderiram är för litet.

-  > Tryck på «Home».
-  > Tryck på «Setup-programmet».
-  > Tryck på «Broderiinställningar».
-  > Tryck på «Trådborttagning».
-  > Slå på/stänga av trådborttagning.

Aktivera fäststygn

Broderimotiv är programmerade med eller utan fäststygn. Har broderimotivet förprogrammerade fäststygn så blir de sydda. Om broderimotivet har förprogrammerade fäststygn kan du ta bort fäststygnen med BERNINAS broderiprogram.

-  > Tryck på «Home».
-  > Tryck på «Setup-programmet».
-  > Tryck på «Broderiinställningar».
-  > Tryck på «Fäststygn».
-  > Stäng av knappen upptill för att stänga av fäststygnen i början.
 - Har broderimotivet inte förprogrammerade fäststygn så blir de inte sydda.
-  > Slå på knappen upptill för att slå på fäststygnen i början.
 - Om broderimotivet saknar förprogrammerade fäststygn så läggs dessa till och sys ändå.
-  > Stäng av knappen nedtill för att stänga av fäststygnen i slutet.
 - Har broderimotivet inte förprogrammerade fäststygn så blir de inte sydda.
-  > Slå på knappen nedtill för att slå på fäststygnen i början.
 - Om broderimotivet saknar förprogrammerade fäststygn så läggs dessa till och sys ändå.

Aktivera trådavskäraren

Trådavskäraren ställs in efter eget behov. Slå av trådavskäraren före trådbyte (1) eller anpassa hoppstygnslängden (3). Maskinen skär av hoppstygnen efter inställd längd. Ställ först in från vilken längd som hoppstygnen ska skäras av, välj sedan broderimotiv.



Längden på hoppstygn kan ställas in från 1 mm till 15 mm. Grundinställningen är 6 mm. Det betyder att alla hoppstygn som är längre än 6 mm automatiskt skärs av. Om värdet sänks till 1 mm skärs tråden alltså oftare av, broderitiden ökar och på tygets avigsida syns mer lösa trådändar, speciellt om funktionen Trådborttagning är aktiverad. På rätsidan finns det därigenom inga eller mycket korta hoppstygn, vilket leder till en vacker bild av broderiet. Att minska längden på trådavskärningen till 1 mm är speciellt fördelaktigt när man broderar text, där det vanligen uppstår ett stort antal korta spännrådar. Om båda sidorna av broderimotivet ska synas kan det vara användbart att ställa in längre hoppstygn så att det inte bildas för många lösa trådändar som under arbetets gång broderas fast och därför blir svåra att avlägsna.



> Tryck på «Home».



> Tryck på «Setup-programmet».



> Tryck på «Broderiinställningar».



> Tryck på «Inställningar för trådavskärning».



- > Tryck på knappen upptill på displayen (1) för att stänga av automatisk trådavskärning före trådbyte.
- > Tryck på knappen upptill på displayen (1) igen för att slå på automatisk trådavskärning före trådbyte.
- > Tryck på knappen mitt på displayen (2) för att maskinen ska stanna efter ca 7 stygn så att du därefter kan klippa bort överflödigt tråd för hand.
- > Tryck på knappen mitt på displayen (2) igen om du inte vill att maskinen ska stanna för manuell trådavskärning.
- > Tryck på «Minus» eller «Plus» (3) för att ställa in vid vilken längd hoppstygnen ska klippas av.

Ändra måttenhet

Måttenheten i broderiläget kan ändras från mm till tum. Grundinställningen är mm.



> Tryck på «Home».



> Tryck på «Setup-programmet».





> Tryck på «Broderiinställningar».



- > Tryck på «Måttenhet».
- > Tryck på «tum» för att visa måtten i tum i broderiläget.
- > Tryck på «mm» för att visa måtten i mm i broderiläget.





3.3 Personliga inställningar







-  > Tryck på «Home».
-  > Tryck på «Setup-programmet».
-  > Tryck på «Egna inställningar».
- > Välj önskad färg och bakgrund på displayen.
- > Tryck på textrutan ovanför färginställningarna.
- > Mata in en välkomsthälsning och bekräfta den.

3.4 Bevakningsfunktion

Aktivera övertrådsbevakningen









-  > Tryck på «Home».
-  > Tryck på «Setup-programmet».
-  > Tryck på «Övervakningsfunktioner».
-  > Tryck på knappen upptill på displayen för att stänga av övertrådsindikatorn.
- > Tryck på knappen igen för att slå på övertrådsindikatorn.

Aktivera undertrådsbevakningen

-  > Tryck på «Home».
-  > Tryck på «Setup-programmet».
-  > Tryck på «Övervakningsfunktioner».
-  > Tryck på knappen nedtill på displayen för att stänga av undertrådsindikatorn.
- > Tryck på knappen igen för att slå på undertrådsindikatorn.





3.5 Aktivera ljudsignaler



-  > Tryck på «Home».
-  > Tryck på «Setup-programmet».
-  > Tryck på «Ljudinställningar».
-  > Tryck på knappen (1) för att stänga av eller slå på ljudsignaler generellt.
-  > Tryck i fältet (2) «Slå på/av ljudsignalerna» för att stänga av ljudsignalen vid val av söm.
-  > Tryck i fältet (2) «1–4» för att ställa in ljudsignalen för val av söm.
-  > Tryck i fältet (3) «Slå på/av ljudsignalerna» för att stänga av ljudsignalen för val av funktion.
-  > Tryck i fältet (3) «1–4» för att ställa in ljudsignalen för val av funktion.
-  > Tryck i fältet (4) «Slå på/av ljudsignalerna» för att stänga av ljudsignalen för användning av BSR-lägen.





3.6 Maskininställningar

Välja språk

-  > Tryck till på «Home».
-  > Tryck till på «Setup-programmet».
-  > Tryck till på «Maskininställningar».
-  > Tryck till på «Välj språk».
-  > Tryck till på det språk du vill ha.

Justera ljusstyrkan

Du kan ställa in displayljusstyrkan så att den passar dig.

-  > Tryck på «Home».
-  > Tryck på «Setup-programmet».
-  > Tryck på «Maskininställningar».
-  > Tryck på «Skärminställningar».
-  > Ställ in displayljusstyrkan upptill på displayen.

Justera syljuset

Du kan ställa in sybelysningens ljusstyrka så att den passar dig.



> Tryck på «Home».



> Tryck på «Setup-programmet».



> Tryck på «Maskininställningar».



> Tryck på «Skärminställningar».

> Ställ in sybelysningens ljusstyrka nedtill på displayen.



> Tryck på knappen för att stänga av sybelysningen.

> Tryck på knappen igen för att slå på sybelysningen.

Kontrollera sammanlagt antal stygn

Maskinens totala antal stygn samt antal stygn sedan senaste service hos BERNINA-återförsäljaren visas.



> Tryck på «Home».



> Tryck på «Setup-programmet».



> Tryck på «Maskininställningar».



> Tryck på «Information».



> Tryck på «Information om firmware och maskinvara».

Återförsäljarens uppgifter

Du kan ange din BERNINA-återförsäljares adress och andra uppgifter.



> Tryck på «Home».



> Tryck på «Setup-programmet».



> Tryck på «Maskininställningar».



> Tryck på «Information».



> Tryck på «Återförsäljarinfo» för att lägga till uppgifter om återförsäljare.



> Tryck på «Namn» för att lägga till företagsnamnet på BERNINA-återförsäljaren.



> Tryck på «Adress» för att lägga till adressen till BERNINA-återförsäljaren.









> Tryck på «Telefonnummer» för att lägga till telefonnumret till BERNINA-återförsäljaren.

-  > Tryck på «Mailadress» för att lägga till webbplats eller minteladress till BERNINA-återförsäljaren.







Spara serviceinformation

Du kan spara serviceinformation om maskinens aktuella skick på ett BERNINA USB-minne och lämna minnet till BERNINA-återförsäljaren.

- > Anslut ett USB-minne med tillräckligt mycket ledigt lagringsutrymme till maskinen.
-  > Tryck på «Home».
-  > Tryck på «Setup-programmet».
-  > Tryck på «Maskininställningar».
-  > Tryck på «Information».
-  > Tryck på «Serviceinfo».
-  > Tryck på «Exportera serviceinfor».
 - Fältet «Exportera serviceinfor» får en vit kontur.
- > När den vita konturen försvinner kan du ta ut USB-minnet.





Återgå till grundinställning



OBSERVERA: Denna funktion innebär att samtliga personliga inställningar som gjorts raderas.

-  > Tryck på «Home».
-  > Tryck på «Setup-programmet».
-  > Tryck på «Maskininställningar».
-  > Tryck på «Fabriksinställning».
-  > Tryck på «Grundinställning sömnad» och bekräfta för att återställa grundinställningarna för syinställningarna.
-  > Tryck på «Grundinställning broderi» och bekräfta för att återställa grundinställningarna för broderiinställningarna.
-  > Tryck på «Grundinställning maskin», bekräfta och starta om maskinen för att återställa samtliga grundinställningar.

Rensa användardata





Gamla motiv som inte längre behövs kan raderas och lämna plats för nya motiv.

-  > Tryck på «Home».
-  > Tryck på «Setup-programmet».
-  > Tryck på «Maskininställningar».
-  > Tryck på «Fabriksinställning».

-  > Tryck på «Radera alla data från eget minne» och bekräfta för att radera alla data från eget minne.
-  > Tryck på «Radera egna broderimotiv» och bekräfta för att radera alla broderimotiv från eget minne.

Rensa sömmar och broderimotiv på BERNINA USB-minnet

Om det finns mönster på BERNINA USB-minnet som du inte längre behöver kan du ansluta USB-minnet till maskinen och radera mönstren.







- > Anslut BERNINA USB-minnet till maskinen.
-  > Tryck på «Home».
-  > Tryck på «Setup-programmet».
-  > Tryck på «Maskininställningar».
-  > Tryck på «Fabriksinställning».
-  > Tryck på «Radera USB-minne» och bekräfta.

Kalibrera knapphålsfot med släde #3A

Knapphålsfot med släde #3A och maskinen är avpassade efter varandra och ska endast användas tillsammans.

Förutsättning:



- Knapphålsfot med släde #3A är monterad.
- Nålen är inte träd.

-  > Tryck på «Home».
-  > Tryck på «Setup-programmet».
-  > Tryck på «Maskininställningar».
-  > Tryck på «Underhåll/uppdatering».
-  > Tryck på «Kalibrera knapphålsfot med släde #3A».
-  > Tryck på «Start/stopp»-knappen för att starta kalibreringen.
 - När kalibreringen är avslutad visas resultatet på skärmen.

Packa ihop broderimodulen

För att kunna packa ihop broderimodulen i originalförpackningen utan att flytta på broderiarmen för hand, måste broderiarmen först försättas i packposition.

Förutsättning:

- Broderimodulen är ansluten till maskinen.
-  > Tryck på «Home».
-  > Tryck på «Setup-programmet».

4 Översikt systeminställningar

4.1 Hämta vägledning

Vägledningen ger information och förklarar diverse områden av sömnad och broderi och de olika sömmarna.



> Tryck på «Home».



> Tryck på «Vägledning».
> Välj önskat ämne för att få mer information.

4.2 Hämta syguide

Syguiden informerar om de val man kan göra till ett syprojekt. Efter att du angett typ av tyg och projekt visas exempelvis förslag på lämplig nål och syfot.



> Tryck på «Home».



> Tryck på «Syguide».
> Välj vilket tyg du ska sy.
> Välj syprojekt.



> Tryck på «Bekräfta».
– Inställningarna anpassas.

4.3 Använda eco-läge

Maskinen går att sätta i sparläge vid längre avbrott i arbetet. Sparläget fungerar samtidigt som barnspärr. Displayen reagerar inte på beröring.



> Tryck på «Home».



> Tryck på «eco-läge» för att slå på sparläget.
– Displayen slocknar. Strömförbrukningen minskar och sybelysningen stängs av.
> Tryck på «eco-läge» för att stänga av sparläget.

4.4 Hämta hjälp

> Öppna det fönster på displayen som du vill ha hjälp med.
> Tryck på «Hjälp» för att starta hjälpläget.
> Tryck på det fält på displayen som du vill ha hjälp med.



4.5 Ångra alla ändringar med «clr»

Du kan återställa alla ändringar i motiven till grundinställningarna. Med undantag för sparade motiv som du har sparat på ett eget minne samt övervakningsfunktioner.



> Tryck på «Radera inställningar».

5 Kreativ sömnad

5.1 Översikt symeny

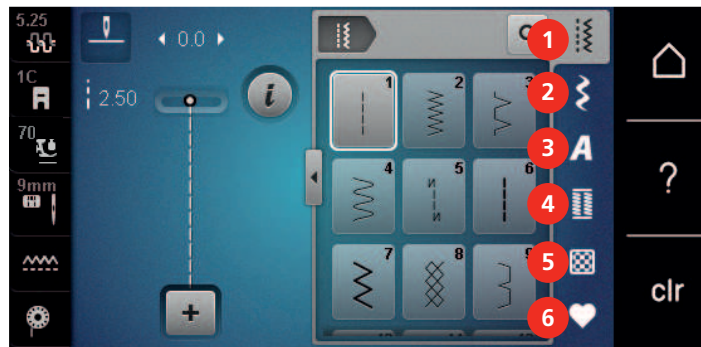

- | | | | |
|---|---------------|---|----------------|
| 1 | «Nyttosömmar» | 4 | «Knapphål» |
| 2 | «Dekorsömmar» | 5 | «Kviltösömmar» |
| 3 | «Alfabet» | 6 | «Eget minne» |

Välja söm

- > Välj söm, alfabet eller knapphål.
- > För att visa ytterligare sömmar svajpar du uppåt i området för nyttosöm, alfabet eller knapphål.
- > Tryck på «Förstora/förminska fönster» (1) för att förstora bilden.

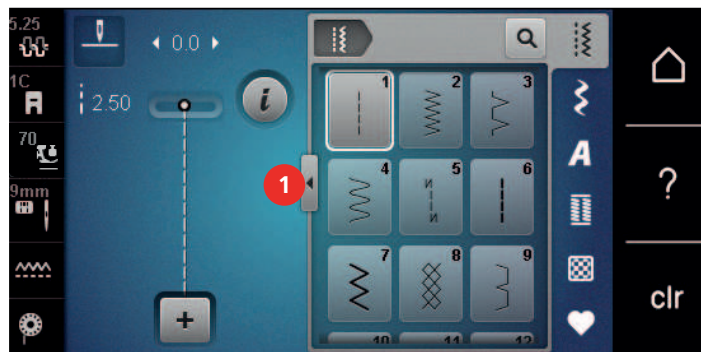

- > Tryck på «Förstora/förminska fönster» igen för att förminska bilden.
- > Tryck på «Välja söm med nummer» för att välja söm via sömnummer.



5.2 BERNINA övermatningsfunktion

Med BERNINA övermatningsfunktion matas tyget samtidigt överifrån och underifrån. På det sättet matas även hala och tunna tyger jämnt och regelbundet framåt. Randiga och rutiga tyger kan passas in perfekt tack vare den samstämiga matningen.

BERNINA övermatningsfunktion används främst vid följande syprojekt:

- Sömnad: alla typer av arbeten på svåra tyger, t.ex. fällar och blyxtlås.
- Lapptäcksteknik: vid exakta ränder, rutor och vid dekorsömmar upp till 9 mm stygnbredd.
- Användningsområden: sömnad av band och kantning med snedremsa.

Tyger som är svåra att arbeta med:

- Sammet, vanligen i luggriktning.
- Frotté.
- Jersey, framförallt på tvären till maskorna.
- Fuskpäls eller tygbaksida i fuskpäls.
- Fiberpäls (fleece).
- Vadderade tyger.
- Randiga och rutiga mönster.
- Gardintyger med mönsterrapport.

Material som glider dåligt:

- Konstläder, tyger med beläggning (helst extratillbehör Sicksackfot med glidsula #52D).

5.3 Reglera syhastigheten

Hastigheten kan regleras steglöst med hastighetsregleraren.

- > Skjut hastighetsreglaget åt vänster för att sänka hastigheten.
- > Skjut hastighetsreglaget åt höger för att öka hastigheten.

5.4 Justera övertrådsspänningen

Grundinställningen av övertrådsspänningen sker automatiskt när man väljer en söm eller ett broderimotiv.

Grundinställningen för övertrådsspänningen optimeras i BERNINA-fabriken och maskinen provsys. För detta används Metrosene-/Seralontråd, grovlek 100/2 (Mettler), till både över- och undertråd.

Används andra sy- och broderitrådar kan avvikelser i övertrådsspänningen uppstå. Då är det nödvändigt att särskilt justera övertrådsspänningen efter det aktuella sömnads- eller broderiprojektet och den söm eller det broderimotiv som valts.

Ju högre övertrådsspänning som ställs in, desto mer spänns övertråden och desto hårdare dras undertråden in i tyget. Minskas övertrådsspänningen blir övertråden mindre spänd och undertråden dras därigenom svagare in i tyget.

Justeringar i övertrådsspänningen påverkar den söm som just används och alla broderimotiv. I setup-programmet ändrar du inställningarna av övertrådsspänningen för syläget (se sida 47) och för broderiläget (se sida 50) permanent.

Förutsättning:

- Övertrådsspänningen har justerats i setup-programmet.



- > Tryck på «Övertrådsspänning».
- > Ställ in övertrådsspänningen.



- > Tryck på fältet med gul kontur till höger för att återställa ändringarna till grundinställningen.
- > Tryck på fältet med gul kontur till vänster för att återställa ändringarna av **setup-programmet** till grundinställningen.

5.5 Redigera sömmar

Justera stygnbredd

- > Vrid «Övre funktionsknapp» åt vänster för att minska stygnbredden.
- > Vrid «Övre funktionsknapp» åt höger för att öka stygnbredden.
- > Tryck på «Stygnbredd» (1) för att öppna fler inställningsmöjligheter.

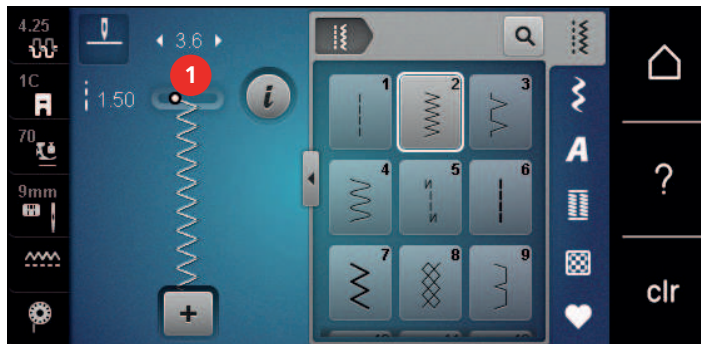

Justera stygnlängd

- > Vrid «Undre funktionsknapp» åt vänster för att minska stygnlängden.
- > Vrid «Undre funktionsknapp» åt höger för att öka stygnlängden.
- > Tryck på «Stygnlängd» (1) för att öppna fler inställningsmöjligheter.

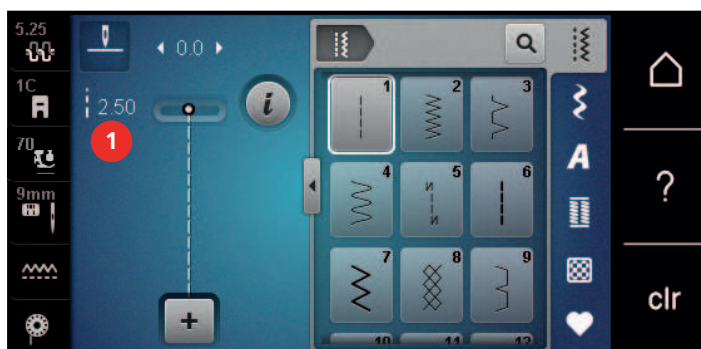

Justera balansen

Varierande tyger, trådar och mellanlägg kan påverka de programmerade sömmarna så att dessa inte sys korrekt. Med den elektroniska balansen kan dessa avvikelser korrigeras och sömmen anpassas optimalt till det valda tyget.

- > Välj söm eller alfabet.
- > Sy sömmen.
- > Tryck på «i-Dialog».



- > Tryck på «Balans».
 - En förhandsvisning av sömmen visas.

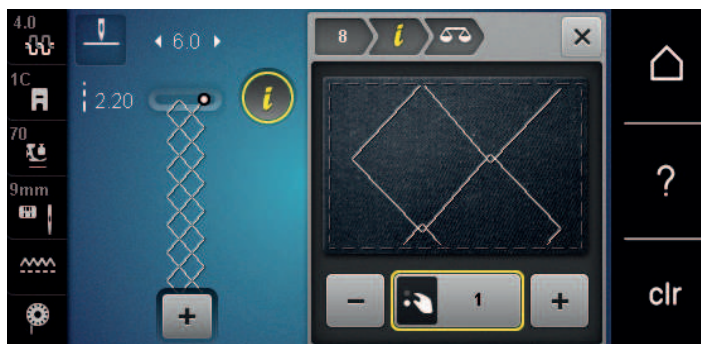

- > För att korrigera längdriktningen av sömmen, vrid «Undre funktionsknapp» tills förhandsvisningen av sömmen överensstämmer med den sydda sömmen på tyget.
- > Det går att spara av ändrade balansinställningar för varje söm i «Eget minne».
- > Ändrade balansinställningar gäller bara tills du trycker på «Radera inställningar» eller stänger av maskinen.



Ställ in mönsterupprepning

Sömmar kan upprepas upp till 99 gånger.

- > Välj söm eller alfabet.
- > Tryck på «i-Dialog».



- > Tryck på «Mönsterupprepning».
- > Ange önskat antal sömmar.



- > Tryck på «Bekräfta».



- > Tryck och håll in «Mönsterupprepning» för att avsluta upprepningen.

Spegelvända söm

- > Välj söm eller alfabet.
- > Tryck på «i-Dialog».



- > Tryck på «Spegelvända vänster/höger» för att spegla sömmen från vänster till höger.



- > Tryck på «Spegelvända upp/ner» för att spegla sömmen i sömnadsriktningen.

Justera mönsterlängden

Sömmen kan justeras på längden till att bli större eller mindre.

- > Välj söm eller alfabet.
- > Tryck på «i-Dialog».



- > Tryck på «Justera mönsterlängden».
- > Ställ in sömlängden.

Aktivera stygnräknarfunktionen

Stygnräkningsfunktionen går inte att ställa in för alla sömmar. Om till exempel Våffelsöm nr 8 är valt går det inte att använda stygnräkningsfunktionen.

- > Välj söm.
- > Tryck på «i-Dialog».



- > Tryck på «Programmera längd med stygnräknare».
- > Sy önskad längd.



- > Tryck på «Bakåtsöm»-knappen.
 - Indikeringen ändras till «Auto» och den nya längden sparas och gäller för den valda sömmen tills maskinen stängs av.

Sy söm med förstärkning

Söm som sys med förstärkning (tre gånger) ger snygg effekt. Inte alla sömmar kan sys med förstärkning.

- > Välj söm.
- > Tryck till på «i-Dialog».



- > Tryck till på «Förstärkt söm».

Bakåtsöm

- > Välj söm eller alfabet.
- > Ställ in nålstopp nere (permanent) om du vill att maskinen ska slå om till bakåtsöm med en gång när du trycker på «Bakåtsöm».
- > Om du istället vill att maskinen syr ytterligare ett stygn framåt innan den slår om till bakåtsöm ställer du in nålposition uppe (permanent).



- > Tryck och håll ner «Bakåtsöm»-knappen.

Sy permanent bakåt

- > Välj söm eller alfabet.
- > Tryck på «i-Dialog».



- > Tryck på «Bakåtsöm» för att sy bakåtsöm hela tiden.
 - Maskinen syr bakåtsöm tills du trycker på «Bakåtsöm» igen.

Bakåtsöm stygn för stygn

- > Välj söm eller alfabet.
- > Tryck på «i-Dialog».



- > Tryck på «Bakåtsömnad» för att sy de sista 200 stygnen med stegvis bakåtsöm.

5.6 Kombinera sömmar

Översikt kombiläge



- | | | | |
|---|--------------|---|--------------------------------|
| 1 | «Stygnbredd» | 3 | «Kombiläge/Enkelläge» |
| 2 | «Stygnlängd» | 4 | Enstaka söm inom kombinationen |

Skapa en sömkombination

I kombiläget kan du lägga samman sömmar och alfabet som du vill. Genom att kombinera bokstäver från olika alfabet kan du till exempel skapa BERNINA-signaturen.

-  > Tryck på «Kombiläge/Enkelläge».
- > Välj önskad söm.





-  > Tryck på «Kombiläge/Enkelläge» igen för att återgå till enkelläget.

Spara sömkombination



För att du ska kunna använda sömkombinationer som du själv har skapat flera gånger kan du spara dem på «Eget minne».

Förutsättning:

- En sömkombination har skapats.

-  > Tryck på «Eget minne».
-  > Tryck på «Spara söm».
-  > Tryck på «Bekräfta» för att spara sömmen.



Hämta sömkombination

-  > Tryck på «Kombiläge/Enkelläge».
-  > Tryck på «Eget minne».
-  > Tryck på «Läs in sömkombination».
- > Välj sömkombination.

Skriva över sömkombination

Förutsättning:

- En sömkombination har skapats.

-  > Tryck på «Eget minne».
-  > Tryck på «Spara söm».
- > Välj vilken sömkombination du vill skriva över.
-  > Tryck på «Bekräfta» för att skriva över sömkombinationen.

Radera sömkombination

Förutsättning:

- En sömkombination har skapats.



> Tryck på «i-Dialog».



> Tryck på «Redigera hela kombinationen».



> Tryck på «Radera».



> Tryck på «Bekräfta».

Redigera enstaka söm

Förutsättning:

- En sömkombination har skapats.

> Tryck på önskad position (1) i sömkombinationen för att välja en enstaka söm.



> Tryck på «i-Dialog» för att redigera den enstaka sömmen.

Radera enstaka söm

Förutsättning:

- En sömkombination har skapats.

> Tryck på önskad söm (1) i sömkombinationen.



> Tryck på «i-Dialog».



> Tryck på «Radera».

Infoga enstaka söm

Den nya sömmen läggs alltid till under den valda sömmen.

Förutsättning:

- En sömkombination har skapats.
- > Tryck på önskad position (1) i sömkombinationen för att välja en enstaka söm.



- > Välj en ny söm.

Anpassa broderimönstrets längd och bredd

De olika sömmarnas längd och bredd i sömkombinationen går att anpassa till den längsta och bredaste sömmen i kombinationen.

Förutsättning:

- En sömkombination har skapats.



- > Tryck på «i-Dialog».



- > Tryck på «Redigera hela kombinationen».
> Tryck på «Total mönsterlängd» (1).



- > Tryck på «Anpassa längden inom kombinationen» (2).
– Sömlängderna anpassas efter kombinationens längsta söm
> Tryck på «Stygnbredd» (3).





- > Tryck på «Anpassa bredden inom kombinationen» (4).
 - Sömbredderna anpassas efter kombinationens bredaste söm

Därutöver kan längden och bredden i sömkombinationen proportionellt förstöras och förminskas.

- > Vrid den «övre funktionsknappen» åt vänster för att minska sömkombinationens bredd proportionellt.
- > Vrid den «övre funktionsknappen» åt höger för att förstora sömkombinationens bredd proportionellt.
- > Vrid den «undre funktionsknappen» åt vänster för att minska sömkombinationens längd proportionellt.
- > Vrid den «undre funktionsknappen» åt höger för att förstora sömkombinationens längd proportionellt.

Spegelvända sömkombination

Förutsättning:

- En sömkombination har skapats.



- > Tryck på «i-Dialog».



- > Tryck på «Redigera hela kombinationen».



- > Tryck på «Spegelvända vänster/höger» för att spegla hela sömkombinationen från vänster till höger.
- > Tryck på «Spegelvända vänster/höger» igen för att återställa ändringarna till grundinställningarna.

Dela upp sömkombination

Det går att dela upp sömkombinationer i flera delar. Uppdelningen infogas nedanför markören. Endast den sektion där markören är placerad väljs. För att se nästa sektion måste du placera markören på denna sektion.

Förutsättning:

- En sömkombination har skapats.
- > Välj var i sömkombinationen du vill dela upp den.



- > Tryck på «i-Dialog».



- > Tryck på «Bearbeta kombination vid cursorpositionen».



- > Tryck på «Dela upp kombination».

Avbryta sömkombination

Det går att avbryta en sömkombination på flera olika ställen. Den avbrutna delen infogas nedanför markören.

Förutsättning:

- En sömkombination har skapats.
- > Välj var i sömkombinationen du vill avbryta den.



- > Tryck på «i-Dialog».



- > Tryck på «Bearbeta kombination vid cursorpositionen».



- > Tryck på «Avbryt kombination».
- > Sy sömkombinationen fram till den avbrutna delen och placera om tyget.

Fästa sömkombinationen

Förutsättning:

- En sömkombination har skapats.
- > Välj var i sömkombinationen du vill fästa den.
- > Tryck på «i-Dialog».



- > Tryck på «Bearbeta kombination vid cursorpositionen».



- > Tryck på «Fästa».
 - Alla motiv i sömkombinationen kan fästas i början eller slutet.

Ställ in mönsterupprepning

Förutsättning:

- En sömkombination har skapats.



- > Tryck på «i-Dialog».



- > Tryck på «Redigera hela kombinationen».



- > Tryck 1 gång på «Mönsterupprepning» för att upprepa sömkombinationen.
- > Tryck flera gånger på «Mönsterupprepning» för att upprepa sömkombinationen upp till 9 gånger.
- > Tryck ner «Mönsterupprepning» eller tryck på «Radera inställningar» för att avbryta upprepningen av sömkombinationen.

5.7 Hantera sömmar

Spara söminställningar

- > Välj söm, alfabet eller knapphål.
- > Tryck på «i-Dialog».
- > Ändra stygn, alfabet eller knapphål.



- > Tryck på «Spara söminställningar» för att spara alla ändringar permanent.



- > Tryck på «Återställa söm» för att kassera ändringarna.

Spara sömmar i det egna minnet

I «Eget minne» sparar du valfria sömmar och sömmar som du själv har redigerat.

- > Välj söm, alfabet eller knapphål.
- > Förändra söm.
- > Tryck på «Eget minne».



- > Tryck på «Spara söm».
- > Välj i vilken mapp du vill spara motivet.



- > Tryck på «Bekräfta».

- > Tryck på «Förstora/förminska fönster» (1).

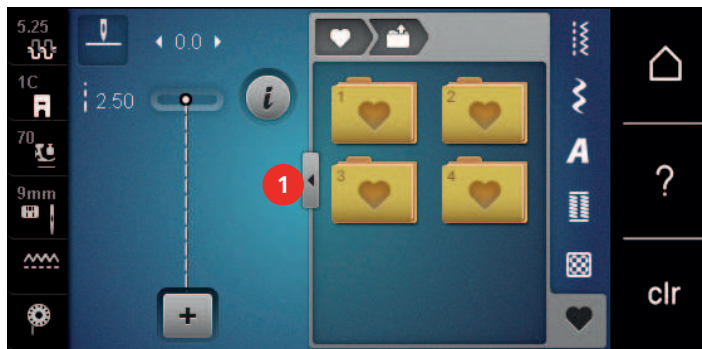

- > Anslut BERNINA USB-minnet till maskinen.
- > Tryck på «USB-minne».
- > Välj söm.



Radera sömmar från BERNINA USB-minnet



- > Tryck på «Eget minne».



- > Tryck på «Radera».
- > Anslut BERNINA USB-minnet till maskinen.
- > Välj sömmen som ska raderas.



- > Tryck på «Bekräfta».

5.8 Fästa

Fästa sömmen med fältet «Fästa»

Alla sömmar i sömkombinationen kan fästas i början eller slutet.



- > Tryck på «i-Dialog».



- > Tryck på «Bearbeta kombination vid cursorpositionen».



- > Tryck på «Fästa» innan du börjar sy.
 - Sömmen/sömkombinationen fästs med 4 stygn i början.
- > Tryck på «Fästa» medan du syr.
 - Sömmen eller den aktiva delen av sömkombinationen fästs med 4 stygn i slutet.

Fästa med «Mönsterslut»-knappen

Det går att programmera olika funktioner i «Mönsterslut»-knappen.



- > Tryck på «Mönsterslut»-knappen innan du börjar sy eller medan du syr.
 - En stoppsymbol visar under sömnad att funktionen är aktiverad och sömnen eller den aktiva delen av sömkombinationen fästs på slutet automatiskt med det antal stygn som programmerats.

5.9 Använda nivåplatta

När syfoten lutar på grund av en tjock söm kan mataren inte mata tyget och sömmen blir ojämn.

- > Skjut in 1 – 3 nivåplattor bakifrån under syfoten ända fram mot nålen och jämna på detta vis ut nivåskillnaden.

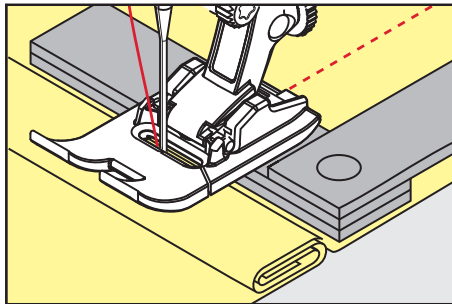

- Syfoten ligger vågrät på syprojektet.

- > Skjut in 1 – 3 nivåplattor framifrån under syfoten ända fram mot nålen och jämna på detta vis ut nivåskillnaden.

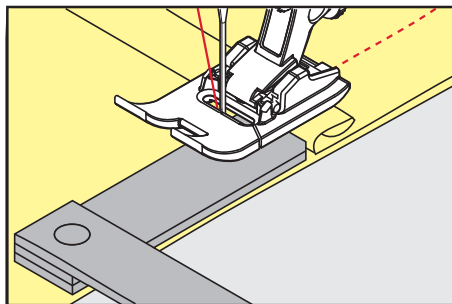

- Syfoten ligger vågrät på syprojektet.

- > Sy till dess att hela syfoten passerat den tjocka sömmen.
- > Avlägsna nivåplattorna igen.

5.10 Sy hörn

När du syr hörn matas tyget mindre eftersom bara en del av syprojektet ligger på mataren. Med hjälp av nivåplattorna kan tyget ändå matas jämnt.

- > När du nått fram till tygkanten, stanna med Nålstopp ner.
- > Höj syfoten.
- > Vrid tyget till önskat läge.
- > Skjut in 1 – 3 nivåplattor från höger sida av syfoten ända fram mot tyget.
- > Sänk syfoten.

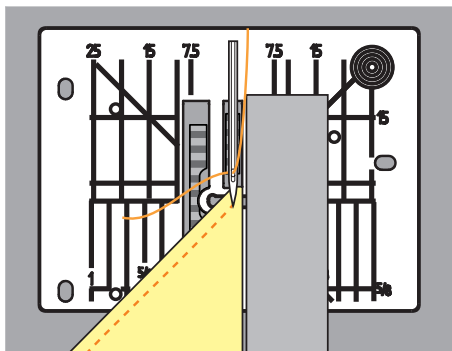







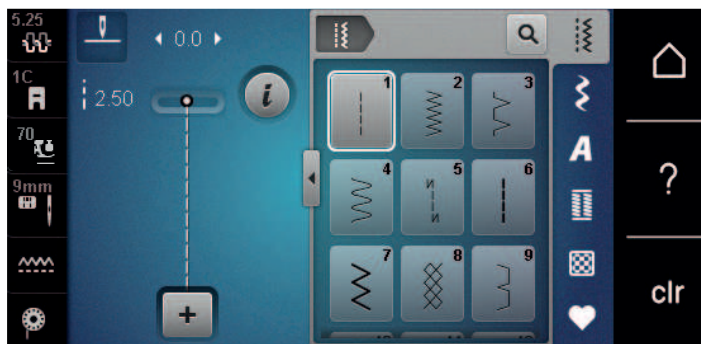







- > Sy vidare till dess att tyget ligger på mataren igen.

6 Nyttosömmar

6.1 Översikt över nyttosömmar



Söm	Sömnummer	Namn	Beskrivning
	1	Raksöm	Sy ihop, kantsticka och tråckla.
	2	Sicksack	Används för att överkasta, sy elastiska sömmar och för att fästa spets och gummiband.
	3	Vari-overlock	Används för att överkasta kanter, sy ihop och samtidigt överkasta elastiska tyger.
	4	Bågsöm	Används för att stoppa och förstärka tygkanter eller för att fästa spets och resår.
	5	Fästprogram	Fäster automatiskt början av sömmen med fram- och bakåtsöm.
	6	Förstärkt raksöm	Används för förstärkta sömmar på kraftiga tyger och dekoreffekter.
	7	Förstärkt sicksack	Används för tåliga sömmar på hårda material, synliga fällor och dekorsömmar.
	8	Våffelsöm	Används för elastiska tyger och sömmar, även med resår.
	9	Blindstygn	Används för osynliga fällor i de flesta tyger och för musselsömmar på mjuk triå och fina tyger.
	10	Dubbel overlock	Används för att sy ihop och samtidigt överkasta elastiska tyger.
	11	Superstretchsöm	Ger mycket elastiska öppna sömmar.
	12	Rynksöm	Används för rynkning med resår och för platt omlottsöm på medium tyger.

Söm	Sömnummer	Namn	Beskrivning
	13	Stretch-overlock	Används för att sy ihop och samtidigt överkasta elastiska tyger och för platt omlottsöm.
	14	Triksåsöm	Används för synlig fäll, synlig söm i underkläder, tröjor och för trikålagningar.
	15	Universalsöm	Används för platt omlottsöm, synlig söm och dekorsöm på hårda material so filt och läder och för att sy på resår.
	16	3-steps sicksack	Används för att överkasta och förstärka tygkanter, sy på resår och dekorsöm.
	17	Lycrasöm	Används för platt omlottsöm, synlig fäll i lycra och för att sy till sömmar i korsetter.
	18	Stretchsöm	Används för elastiska sömmar och fällar i vävda och stickade material.
	19	Förstärkt overlock	Används för overlocksöm eller platt omlottsöm på mellantjock trikå och frotté.
	20	Stick-overlock	Används för elastiska sömmar och fällar i vävda och stickade material, för att sy och överkasta.
	22	Enkelt stoppningsprogram	Används för automatisk stoppning i fina och hårda material.
	23	Förstärkt stoppningsprogram	Används för automatisk stoppning i hårda material.
	24	Tränsprogram	Används för att förstärka ficköppningar, knapphålstransar och sy fast bälteshällor.
	25	Tränsprogram	Används för att förstärka ficköppningar, sy fast bälteshällor och fästa trådändar.
	26	Stor flugsöm	Används för att förstärka ficköppningar, blyxtlås och slitsar i medium till tjocka tyger.
	27	Liten flugsöm	Används för att förstärka ficköppningar, blyxtlås och slitsar i fina till medium tyger.
	29	Smal blindsöm	Används för osynliga fällar och musselsömmar i lätta, tunna och mjuka tyger.

Söm	Sömnummer	Namn	Beskrivning
	30	Manuell träckelsöm	Används för arbeten som kräver mycket lång stygnlängd.
	32	Enkel raksöm	Gör 1:a rakstygn i hoppstygnskombination.
	33	3-steps enkel raksöm	Gör 3 enkla rakstygn i hoppstygnskombination.
	34	Stoppösöm	Används för stoppning med funktionen "Permanent bakåtsöm".
	35	Öppen overlock	Används för att sy ihop och samtidigt överkasta elastiska tyger med förstärkt kant.
	36	Overlock	För medium trikåtyger.
	37	Förstärkt overlock	För att sy ihop och samtidigt överkasta och förstärka elastiska tyger.

6.2 Sy raksöm

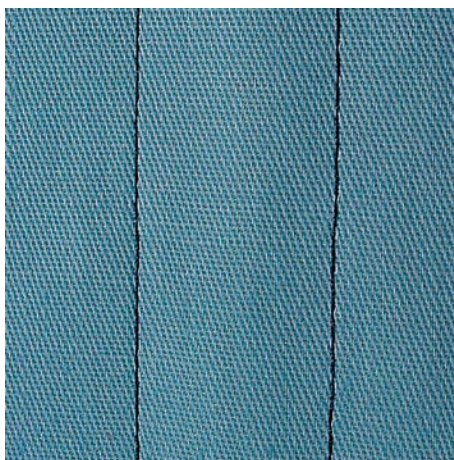

Justera stygnlängden efter arbetet och använd till exempel långa stygn (ca 3–4 mm) för jeansstygn och korta stygn (ca 2–2,5 mm) för tunna tyger. Anpassa stygnlängden efter trådtjockleken och använd till exempel långa stygn (ca 3–5 mm) vid kantstickning med Cordonnet.

Förutsättning:

- Standardfot #1C/1D är monterad.



- > Tryck på «Nyttosömmar».
- > Välj Raksöm nr 1.

6.3 Fästa med det automatiska fästprogrammet

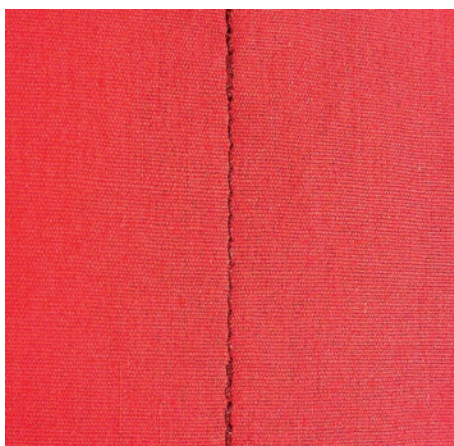

Med ett förutbestämt antal stygn, 6 framåt och 6 bakåt, fästs sömmen jämnt.

Förutsättning:

- Standardfot #1C är monterad.



- > Tryck på «Nyttosömmar».
- > Välj Fästprogram nr 5.
- > Trampa på fotpedalen.
 - Maskinen syr fäststygn automatiskt.



- > Sy fram till önskad längd.
- > Tryck på «Bakåtsöm»-knappen..
 - Maskinen fäster automatiskt och stannar efter avslutat fästprogram.

6.4 Sy i blixtlås

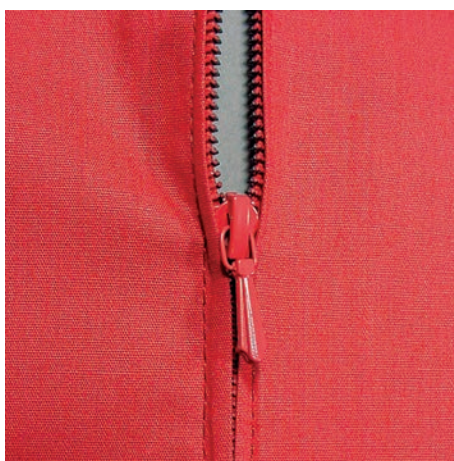

Eftersom tygmatningen kan te sig svår i början av en söm, rekommenderas att du endera håller fast tråden när du börjar sy, eller drar materialet lätt bakåt under de allra första stygnen, eller först syr bakåt 1 – 2 cm.



- > Sätt i Standardfot #1C.
- > Tryck på «Nyttosömmar».
- > Välj Raksöm nr 1.
- > Sy fram till början av blixtlåset.
- > Sy fäststygn.
- > Sy ihop längden för blixtlåset med långa stygn.
- > Överkasta sömsmånerna.
- > Pressa isär sömsmånerna.
- > Öppna den igensydd tyglängden för blixtlåset.

- > Träckla eller nåla fast blyxlåset under tyget så att tygkanterna ligger mot varandra över blyxlåsets mitt.
- > Öppna blyxlåset ett par centimeter.
- > Montera Blyxlåsfot #4D.
- > Flytta nålen åt höger.
- > Använd knäspaken för att höja syfoten och placera arbetet i rätt läge.
- > Börja sy uppe till vänster.
- > Styr syfoten så att nålen syr längs efter blyxlåständerna.
- > Stanna strax före blyxlåslöparen med nålen nere.
- > Høj syfoten.
- > Dra igen blyxlåset igen.
- > Sy vidare och stanna med nålen nere före slitsänden.
- > Høj syfoten och vrid på arbetet.
- > Sy över till andra sidan av blyxlåset och stanna med nålen nere.
- > Høj syfoten och vrid på arbetet.
- > Sy fast andra sidan nerifrån och upp.

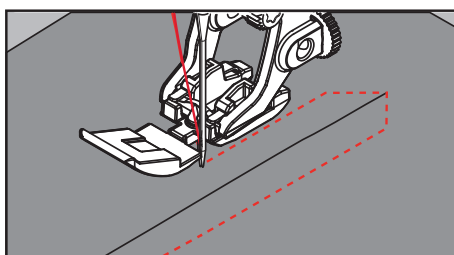

6.5 Sy i blyxlås likadant på båda sidorna

Det kan vara en fördel att sy i blyxlås på båda sidorna nerifrån och upp på tyger med lugg som t.ex. sammet.



Om tyget är tätt vävt eller hårt, rekommenderas att du använder en nål med grovlek 90 – 100, som ger en jämnare stygnbild.



- > Montera Standardfot #1C.
- > Tryck på «Nyttosömmar».
- > Välj Raksöm nr 1.
- > Sy fram till början av blyxlåset.
- > Sy fäststygn.
- > Sy ihop längden för blyxlåset med långa stygn.
- > Överkasta sömsmånerna.
- > Pressa isär sömsmånerna.
- > Öppna den igensydda tyglängden för blyxlåset.
- > Träckla eller nåla fast blyxlåset under tyget så att tygkanterna ligger mot varandra över blyxlåsets mitt.
- > Montera Blyxlåsfot #4D.
- > Flytta nålen åt höger.
- > Använd knäspaken för att höja syfoten och placera arbetet i rätt läge.
- > Börja sy i sömmens mitt vid blyxlåsets slut.
- > Sy snett mot blyxlåständerna.
- > Sy första sidan (1) nerifrån och upp.
- > Stanna strax före blyxlåslöparen med nålen nere.
- > Høj syfoten.
- > Öppna blyxlåset till bakom syfoten.
- > Sänk syfoten och sy vidare.
- > Flytta nålen till vänster.

- > Sy fast andra sidan (2) precis likadant nerifrån och upp.

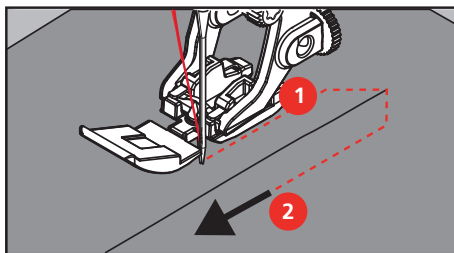

6.6 Sy förstärkt raksöm

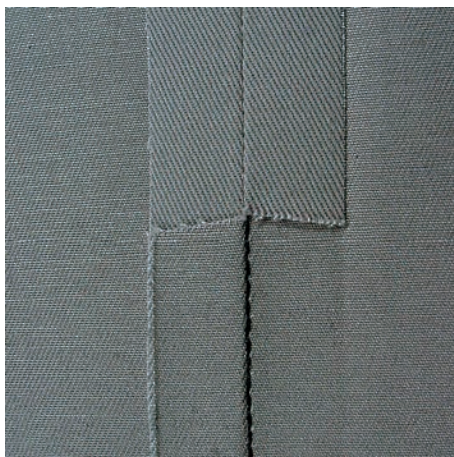

Förstärkt raksöm är speciellt lämplig för att skapa slitstarka sömmar i hårda och kraftiga tyger som jeans och manchester. Vi rekommenderar att du monterar #8 vid hårda eller mycket tätt vävda material. Med den syfoten är det lättare att sy i jeanstyg eller segelduk. För att skapa en dekorativ kantstickning kan stygnlängden ökas.

- > Montera Standardfot #1C/1D.
- > Tryck på «Nyttosömmar».
- > Välj Förstärkt raksöm nr 6.



6.7 Sy förstärkt sicksack

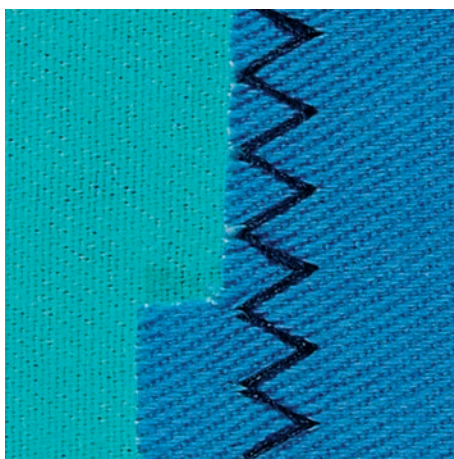

I fasta material, särskilt jeanstyger, liggstolsdynor, markiser. Fällar på föremål som tvättas ofta. Överkasta först fällkanterna.

- > Montera Standardfot #1C/1D.
- > Tryck på «Nyttosömmar».
- > Välj Förstärkt sicksack nr 7.



6.8 Stoppa manuellt

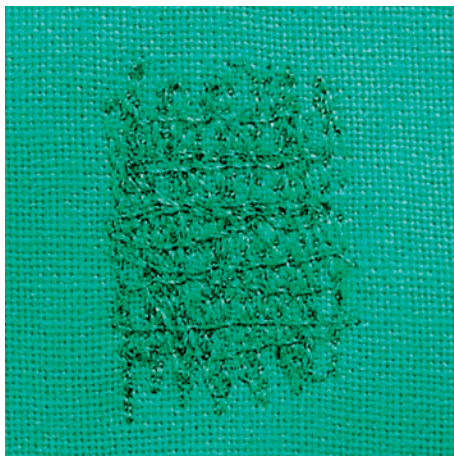

För att stoppa hål eller utslitna områden i alla typer av tyg.

Om tråden ligger ovanpå blir det inte fint, mata i så fall arbetet långsammare. Om det blir knutar på avigsidan av tyget, mata arbetet snabbare. Om tråden går av betyder det att arbetet måste matas jämnare.

- > Montera Stoppfot #9.
- > Tryck på «Nyttosömmar».
- > Välj Raksöm nr 1.
- > Sänk mataren.
- > Montera sybordet.
- > Spänn upp arbetet i stoppringen (extra tillbehör).
 - Området som ska stoppas förblir slätt och spänt och kan inte rubbas.
- > Sy från vänster till höger och mata arbetet jämnt för hand och utan att trycka för hårt.
- > Gör runda riktningssbyten för att undvika hål och att tråden går av.
- > Sy oregelbundna ränder så att tråden fäster bättre i tyget.

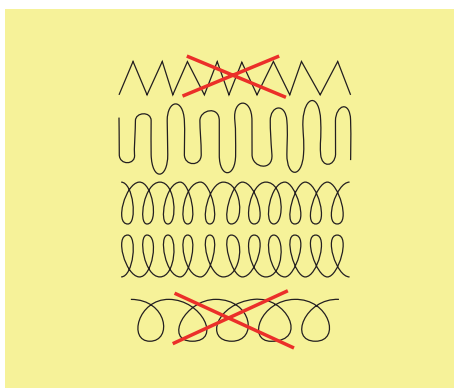

- > Sy inte de första spänstrådarna för tätt och sy en bit utanför det skadade området.
- > Sy oregelbundna ränder.

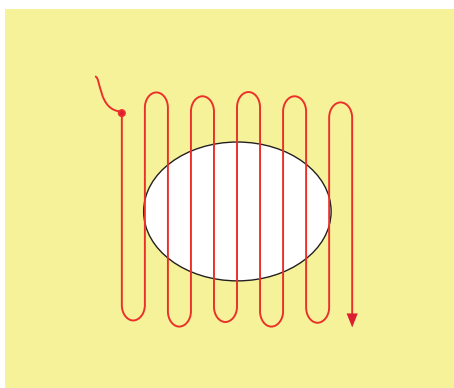

- > Börja sy uppe till vänster i det slitna området.
- > Sy första längden.
- > Stanna maskinen.
- U > Tryck på «Bakåtsöm»-knappen.
 - Längden är programmerad.
- > Sy färdigt stoppningsprogrammet.
 - Maskinen stannar automatiskt.

6.10 Stoppa förstärkt automatiskt



Förstärkt stoppningsprogram nr 23 lämpar sig framför allt för snabbstoppling av utslitna ställen eller revor. Förstärkt stoppningsprogram nr 23 ersätter varptrådarna i alla tyger.



Om stoppningsprogrammet inte syr över hela det skadade området, rekommenderas att du flyttar tyget och syr på nytt med stoppningsprogrammet. Längden är programmerad och kan upprepas så många gånger som behövs.



- > Montera Knapphålsfot med släde #3A.
- > Tryck på «Nyttosömmar».
- > Välj Förstärkt stoppningsprogram nr 23.
- > Spänn upp tunna tyger i stoppringen (extra tillbehör).
 - Området som ska stoppas blir jämnt spänt och kan inte glida åt sidan.
- > Börja sy uppe till vänster i det slitna området.
- > Sy första längden.
- > Stanna maskinen.
- U > Tryck på «Bakåtsöm»-knappen.
 - Längden är programmerad.
- > Sy färdigt stoppningsprogrammet.
 - Maskinen stannar automatiskt.

6.11 Förstärkt stoppning

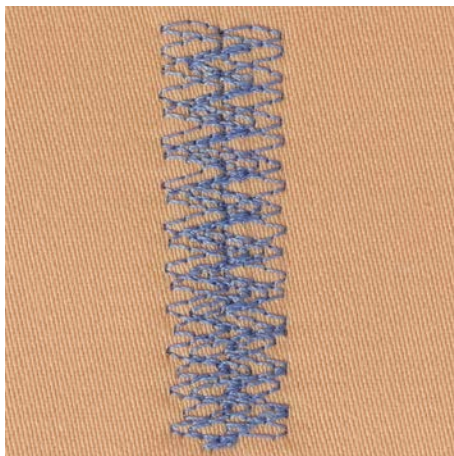

Stoppösöm nr 34 lämpar sig särskilt för slitna ställen på kraftiga eller fasta tyger, t.ex. jeans och arbetskläder.



- > Montera Standardfot #1C.
- > Tryck på «Nyttosömmar».
- > Välj Stoppösöm nr 34.
- > Sy den första längden. Börja uppe till vänster.



- > När önskad längd har uppnåtts, tryck på «Bakåtsöm»-knappen.
 - Maskinen syr bakåt.



- > När önskad längd har uppnåtts, tryck igen på «Bakåtsöm»-knappen och sy den andra längden.
- > Upprepa proceduren tills du har fått ihop önskad bredd.

6.12 Överkasta tygkanter



Sicksack nr 2 passar alla tyger. Den kan också användas till elastiska sömmar och för dekorsömmar. Använd stoppningstråd för tunna tyger. För knapphållsöm rekommenderar vi att du ställer in en tät och kort sicksack med en stygnlängd på 0,3–0,7 mm. Knapphållsöm används för applikationer och broderier.

Förutsättning:

- Tygkanten ligger platt och rullar sig inte.



- > Montera Standardfot #1C.
- > Tryck på «Nyttosömmar».
- > Välj Sicksack nr 2 eller Satinsöm nr 1315.
- > Välj en inte för bred stygnbredd och inte en för lång stygnlängd.
- > Styr tygkanten till mitten av syfoten så att nålen sticker i tyget på ena sidan och i tomma luften på den andra sidan.

6.13 Sy dubbel overlock



Dubbel overlocksöm lämpar sig för löst stickade material och för tvärsömmar i trikå. Till stickade material bör en ny trikånål användas så att de fina maskorna inte skadas. När du syr i elastiska tyg kan du använda en stretchnål.

- > Montera Standardfot #1C eller Overlockfot #2A.
- > Tryck på «Nyttosömmar».
- > Välj Dubbel overlock nr 10.



6.14 Sy en smal kantstickning

- > Montera Blindstygnfot #5 eller Kantstickningsfot #10/10C/10D.
- > Tryck på «Nyttosömmar».
- > Välj Raksöm nr 1.
- > Lägg tygkanten till vänster om blindstygnsfotens styrskena.
- > Flytta nålen åt vänster med önskat avstånd till kanten.

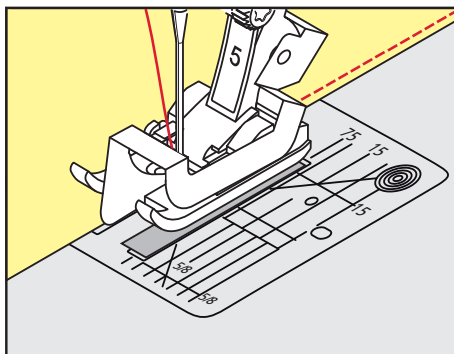

6.15 Sy en bred kantstickning

- > Montera Standardfot #1C.
- > Tryck på «Nyttosömmar».
- > Välj Raksöm nr 1.
- > Styr kanten längs syfoten eller vid 1–2,5 cm längs markeringarna.



- > Flytta nålen åt vänster med önskat avstånd till kanten.

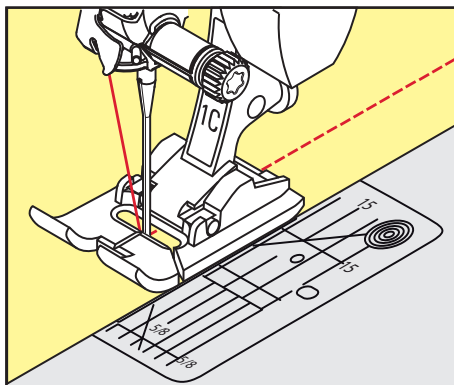

6.16 Kantsticka tygkanterna med kantlinjal (extra tillbehör)

Ska du sy parallella, breda kantstickningar så rekommenderar vi att du för kantlinjalen (extratillbehör) längs en sydd linje.

- > Montera Standardfot #1C.
- > Tryck på «Nyttosömmar».
- > Välj Raksöm nr 1.
- > Lossa skruven på syfotsstängan.
- > Sätt in kantlinjalen genom hålet i syfotsstängan.
- > Ställ in önskad bredd.
- > Dra åt skruven igen.
- > Styr tygkanten längsefter kantlinjalen.

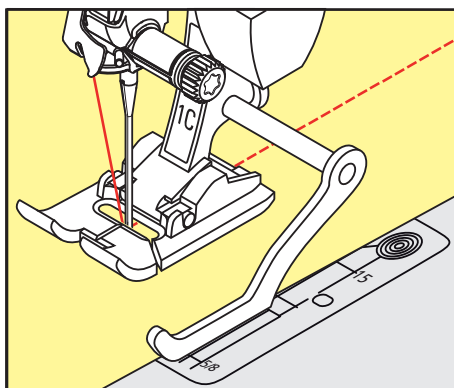

6.17 Sy fällkanter

Om du använder en Blindstygsfot #5 rekommenderar vi att du placerar nålen helt till vänster eller till höger. Om du använder Standardfot #1C eller Kantstickningsfot #10/10C/10D fungerar alla nålpositioner.

- > Montera Blindstygsfot #5 eller Standardfot #1C eller Kantstickningsfot #10/10C/10D.
- > Tryck på «Nyttosömmar».
- > Välj Raksöm nr 1.
- > Lägg den inre, övre fällkanten till höger om blindstygsfotens styrskena.

- > Placera nålen helt till höger för att sy på den övre fällkanten.

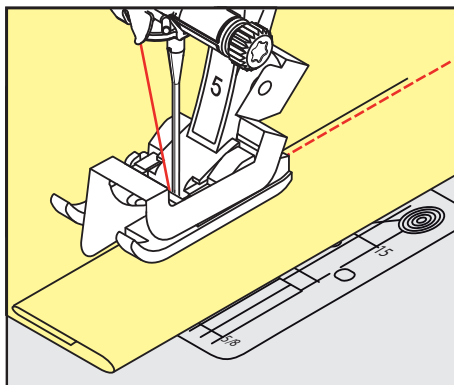

6.18 Sy blindstygn

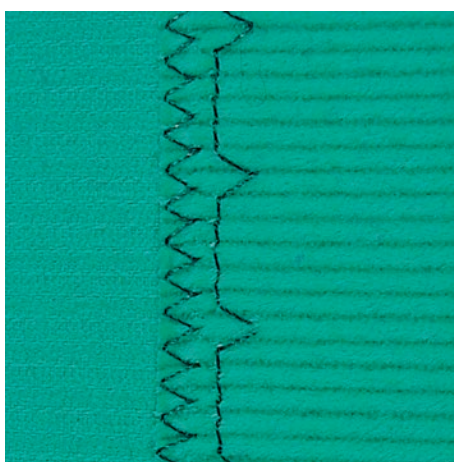

För osynliga fållar i halvkraftiga till kraftiga tyger i bomull, ull och blandade fibrer.

Förutsättning:

- Tygkanterna är överkastade med sicksacksöm.
- > Montera Blindstygsfot #5.
- > Tryck på «Nyttosömmar».
- > Välj Blindstygn nr 9.
- > Vik tyget så att den överkastade tygkanten ligger på höger sida.
- > Lägg tyget under syfoten och placera den vikta fällkanten mot syfotens styrskena.
- > Styr den vikta kanten hela tiden mot syfotens styrskena så att stygnen sys med samma djup.
 - Kontrollera att nålen bara sticker i den vikta kanten.
- > Kontrollera blindsömmen igen på båda tygsidorna efter ca 10 cm och anpassa stygnbredden, om det behövs.

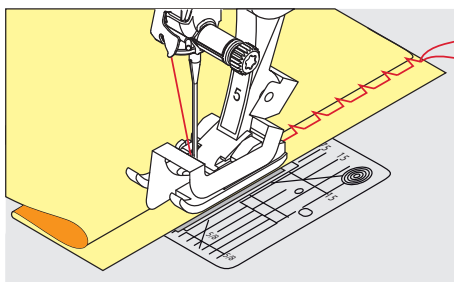

6.19 Sy synlig fäll



Synlig fäll lämpar sig främst för elastiska fällar i trikå av bomull, ylle, syntetfiber och blandade fibrer.

- > Montera Standardfot #1C/1D.
- > Tryck på «Nyttosömmar».
- > Välj Trikåsöm nr 14.
- > Pressa fällen och träckla om det behövs.
- > Minska syfotstrycket vid behov.
- > Sy fällen på rätsidan med önskat djup.
- > Klipp bort överflödigt tyg på avigsidan.

6.20 Sy platta omlottsömmar

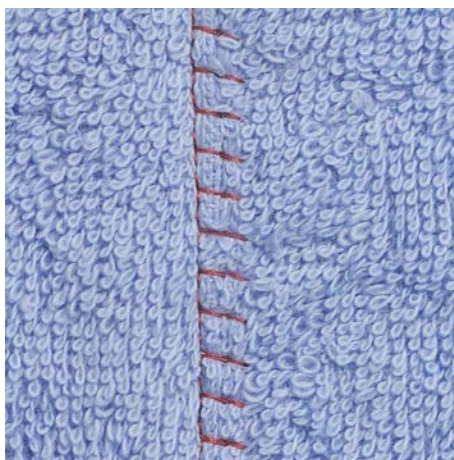

Den platta omlottsömmen lämpar sig framför allt för luddiga eller kraftiga material som frotté, filt och läder.

- > Montera Standardfot #1C.
- > Tryck på «Nyttosömmar».
- > Välj Stretch-overlock nr 13.
- > Lägg tygkanterna på varandra.
- > Sy längsefter tygkanten.
- > Nålen ska sticka ner till höger över den övre tygkanten ner i det undre tyget för att det ska bli en riktigt platt och hållbar söm.

6.21 Sy träckelsöm

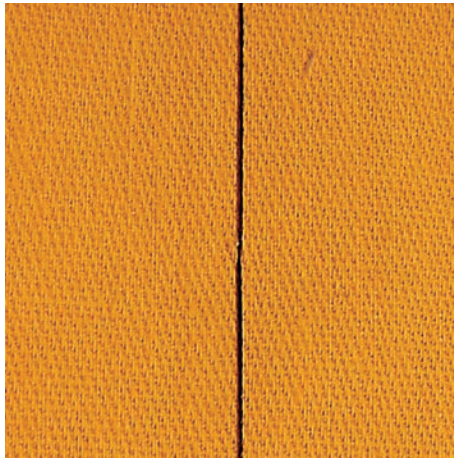

När du syr träckelsöm kan du med fördel använda en tunn stoppningstråd. Den är lättare att få bort. Träckelstygn lämpar sig för arbeten där man vill ha väldigt långa stygn.

- > Montera Stoppfot #9 (extra tillbehör).
- > Sänk mataren.
- > Tryck på «Nyttosömmar».
- > Välj Manuell träckelsöm nr 30.
- > Nåla ihop tyglagren tvärs mot träcklingsriktningen för att förhindra att tyglagren förskjuts.
- > Håll fast trådarna och sy 3 – 4 fäststygn i början.
- > Sy ett stygn och dra tyget tillbaka så att det motsvarar önskad stygnlängd.
- > Sy ett stygn.
- > Sy 3 – 4 fäststygn i slutet.



7 Dekorsömmar

7.1 Översikt dekorsömmar

Beroende på material så gör sig endera enkla eller mer komplicerade dekorsömmar bäst.

- Dekorsömmar som har programmerats med vanlig raksöm gör sig särskilt bra på tunna tyger, t.ex. Dekorsöm nr 101.
- Dekorsömmar som har programmerats med förstärkt raksöm eller några satinstygn är särskilt lämpliga för halvkraftiga tyger, t.ex. Dekorsöm nr 107.
- Dekorsömmar som har programmerats med satinsöm gör sig särskilt bra på kraftiga tyger, t.ex. Dekorsöm nr 401.

För att uppnå en perfekt stygnbild är det bäst att använda samma trådfärg till över- och undertråd samt ett mellanlägg på avigsidan. Använd vid luddiga eller långfibriga material ytterligare ett vattenlösligt mellanlägg på rätsidan som enkelt kan avlägsnas när arbetet är klart.



Dekorsöm	Kategori	Namn
	Kategori 100	Natur
	Kategori 300	Korsstygn
	Kategori 400	Satinsömmar
	Kategori 600	Ornamentsömmar
	Kategori 700	Heirloomsömmar
	Kategori 900	Barnsömmar
	Kategori 1100	Specialsömmar
	Kategori 1700	Internationell
	Kategori 2000	Årstider

7.2 Dekorera med undertråd

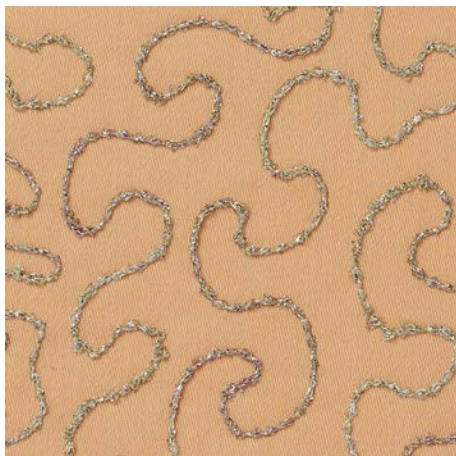

Spolen kan fyllas med trådar i olika material. Frihandsbroderi med struktur. Den här metoden liknar frihandssömnad, men utförs på tygets **avigsida**.

Förstärk området som skall sys med mellanlägg. Man kan också rita upp mönstret på tygets avigsida. Man kan också rita upp mönstret på tygets rätsida. Sy sedan efter linjerna med en frihandsraksöm med polyester-, bomulls- eller rayontråd. Sömlinjerna syns på tygets avigsida och bildar referenslinjer för undertrådsdekorerings.

BSR-funktionen kan användas för undertrådsdekorerings. Var noga med att föra tyget regelbundet under nålen med jämn hastighet medan du följer motivets linjer. Ta bort mellanlägget när du har sytt klart.

Gör först ett syprov för att kontrollera resultatet på tygets avigsida.

Alla dekorsömmar passar inte till denna teknik. Bäst resultat får du med enkla dekorsömmar. Undvik kompakta sömmar och satinsömmar.

OBSERVERA

Användning av olämplig spolkapsel

Skada på spolkapsel.

> Använd en Bobbinwork-spolkapsel (extra tillbehör).



> Montera Öppen broderifot #20C/20D.

> Tryck på «Dekorsömmar».

> Välj lämplig dekorsöm.

> Vrid på «Övre funktionsknappen» och «Undre funktionsknappen» för att ställa in stygnlängd och stygnbredd så att du får ett snyggt resultat även när du syr med en tjock tråd.



> Tryck på «Övertrådsspänning» för att anpassa övertrådsspänningen.

7.3 Sy korsstygn

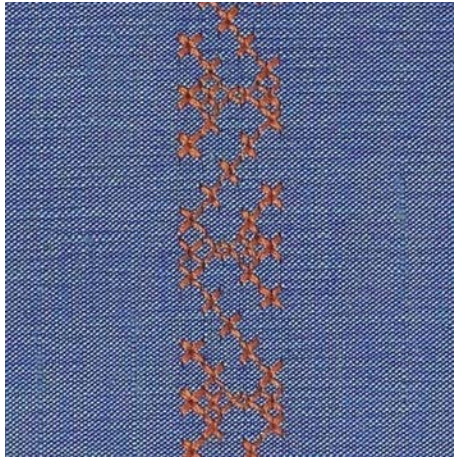

Korsstygnbroderi är en traditionell teknik och en utökning av de övriga dekorsömmarna. Sys korsstygnen på material med linstruktur ser de ut som handbroderade. Sys korsstygnen med broderitråd blir sömmen fylligare. Korsstygn används framför allt för hemdekorationer, för bårder på klädplagg och allmänt som prydnad. Eftersom varje påföljande sömrad riktar sig efter den första, är det viktigt att den första sömraden sys så rakt som möjligt.

- > Montera Standardfot #1C/1D eller Öppen broderifot #20C/20D.
- > Välj korsstygn i kategori 300 och kombinera efter behov.
- > Sy första sömraden med hjälp av kantlinjalen eller sömguiden så att den blir rak.
- > Sy andra sömraden en syfotsbredd från första raden eller med kantlinjal.

7.4 Biesen

Biesen



Stråveck är smala kantstickade veck, som sys innan plagget eller arbetet klipps till exakt. Vecken görs för utsmyckning eller i kombination med andra broderier. Att använda en stråvecksfot underlättar arbetet avsevärt. Denna teknik minskar storleken på tygytan. Beräkna därför alltid tillräckligt med tyg.

Översikt över stråvecksfötter

Biesenfot	Nummer	Beskrivning
	#30 (extratillbehör)	3 spår för kraftiga tyger. Med 4 mm-tvillingnål
	#31 (extratillbehör)	5 spår för kraftiga till medium tyger. Med 3 mm-tvillingnål
	#32 (extratillbehör)	7 spår för lätta till medium tyger. Med 2 mm-tvillingnål
	#33 (extratillbehör)	9 spår För mycket tunna tyger (utan iläggstråd). Med 1 eller 1,6 mm-tvillingnål
	#46C (extratillbehör)	5 spår Med 1,6 – 2,5 mm-tvillingnål För lätta till medium tyger.

Dra in iläggstråden

Stråvecken blir tydligare och får en upphöjd effekt med en iläggstråd. Iläggstråden måste passa bra i spåret på den aktuella syfoten. Iläggstråden måste vara färgäkta och får inte krympa.

- > Slå av maskinen.
- > Ta bort nålen.
- > Ta bort syfoten.
- > Ta bort stygnplåten.
- > Öppna spolkapselluckan.
- > Dra igenom iläggstråden genom griparöppningen och nerifrån genom hålet i stygnplåten.
- > Sätt tillbaka stygnplåten.
- > Stäng spolkapselluckan.
- > Kontrollera att iläggstråden löper genom griparluckans lilla öppning.

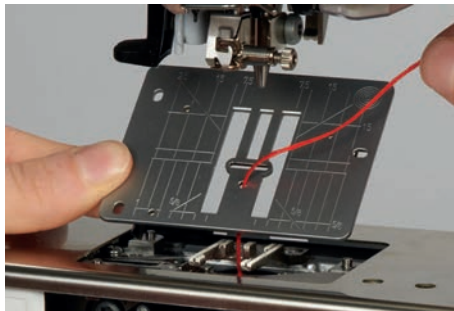

- > Sätt trådrullen på knäspaken.

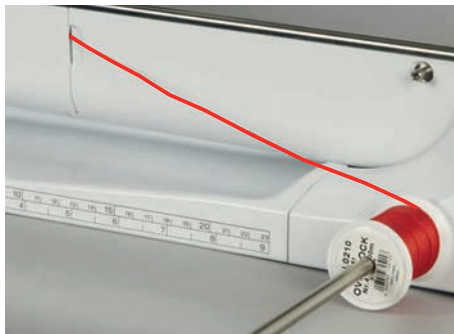

- > Kontrollera att iläggstråden löper lätt.
- > Om tråden inte löper lätt genom griparluckan så lämnar du luckan öppen medan du syr.
- > Slå av undertrådsindikatorn i setup-programmet när griparluckan är öppen.
 - När stråvecken sys ligger iläggstråden på avigsidan och hålls fast/sys över med undertråden.

8 Alfabet

8.1 Översikt alfabet

Tryckbokstäver, konturskrift, skrivstil, kvilttext och comic-skrift samt kyrillisk skrift och kyrillisk skrivstil kan sys i två olika storlekar. Tryckbokstäver, konturskrift, skrivstil, kvilttext och comic-skrift samt kyrillisk skrift och kyrillisk skrivstil kan även sys med små bokstäver (gemener).

För en perfekt stygnbildning rekommenderas att du använder samma trådfärg till över- och undertråd. Du kan med fördel förstärka arbetet på avigsidan med ett mellanlägg. Använd dessutom vid luddiga och långfibriga material som t.ex. frotté ett vattenlösligt mellanlägg på rätsidan.

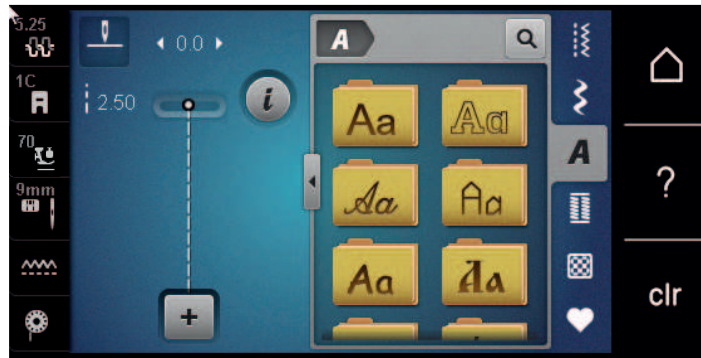

Söm	Namn
ABCabc	Tryckbokstäver
ABCabc	Konturskrift
ABCabc	Skrivstil (kursiv)
ABCabc	Kvilttext
ABCabc	Comic
АБВабв	Kyrillisk skrift
АБВ абв	Kyrillisk skrivstil
あいう	Hiragana

8.2 Skapa textrad



Gör gärna först ett syprov med tråden, tyget och mellanlägget som skall användas. Se till att tyget vid sömnad förs jämnt och utan tryck så att det inte kommer emot eller fastnar. Medan du syr ska du varken dra i, skjuta på eller hålla fast tyget.







- > Tryck på «Alfabet».
- > Välj skrift.



- > Tryck på «Kombiläge/Enkelläge» för att skapa en kombination.

- > Tryck på «Förstora/förminska fönster» (1) för att öppna det utökade inmatningsläget.





- > Välj bokstäver.
-  > Tryck på «Versaler» för att använda versaler (grundinställning).
-  > Tryck på «Gemener» för att använda gemener.
-  > Tryck på «Siffror och matematiska tecken» för att använda siffror och matematiska tecken.
-  > Tryck på «Specialtecken» för att använda specialtecken.



-  > Tryck på «Radera» för att ta bort delar av texten.
- > Tryck på «Förstora/förminska fönster» igen för att stänga det utökade inmatningsläget.

8.3 Ändra skriftstorlek

Tryckbokstäver, konturskrift, skrivstil, kvilttext och comic-skrift samt kyrillisk skrift och kyrillisk skrivstil kan förminskas i enkelläget.

-  > Tryck på «Alfabet».
- > Välj skrift.
- > Välj bokstäver.
-  > Tryck på «i-Dialog».
-  > Tryck på «Ändra skriftstorlek» för att minska storleken på bokstäverna.
- > Tryck på «Ändra skriftstorlek» igen för att öka storleken på bokstäverna upp till 9 mm.





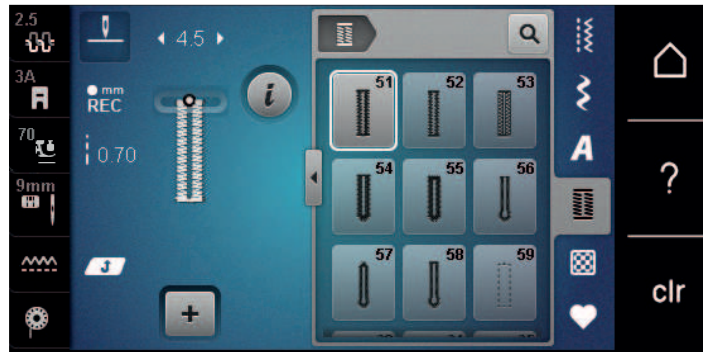

9 Knapphål

9.1 Översikt knapphål

För att kunna skapa det perfekta knapphålet för varje knapp, situation och klädesplagg har BERNINA 570 QE en omfattande uppsättning knapphål. Den tillhörande knappen kan sys i maskinellt. Även öljetter sys på samma sätt.



Söm	Sömnummer	Namn	Beskrivning
	51	Standardknapphål	Används för tunna till medium tyger, t.ex. blusar, klänningar, och sängkläder.
	52	Smalt standardknapphål	Används för tunna till medium tyger, t.ex. blusar, klänningar, och barn- och babykläder samt pyssel.
	53	Stretchknapphål	Används för alla elastiska material.
	54	Avrundat knapphål med normal träns	Används för medium till tjocka tyger, t.ex. klänningar, jackor, rockar och regnkläder.
	55	Avrundat knapphål med tvärgående träns	Används för medium till tjocka tyger, med förstärkt träns, t.ex. klänningar, jackor, rockar och regnkläder.
	56	Nyckelknapphål	Används för tjocka, oelastiska tyger, t.ex. jackor, rockar och fritidskläder.
	57	Nyckelknapphål med spetsig träns	Används för hårdare, oelastiska tyger, t.ex. jackor, rockar, jeans och fritidskläder.
	58	Nyckelknapphål med tvärgående träns	Används för hårda, oelastiska tyger, t.ex. jackor, rockar och fritidskläder.
	59	Raksömsknapphål	Används för kantstickning och förstärkning av knapphål och som passpoalknapphål, speciellt för knapphål i läder eller konstläder.
	60	Knappisykningsprogram	Används för att sy i knappar med 2 eller 4 hål.

Söm	Sömnummer	Namn	Beskrivning
	61	Öljett med smal sicksack	Används för hål för snören och smala band och som utsmyckning.
	62	Öljett med raksöm	Används för hål för snören och smala band och som utsmyckning.
	63	Heirloomknapphål	Används för handsydda effekter på kläder och handarbeten i lätta till medium tyger.
	64	Dubbelt avrundat knapphål	Används för medium till kraftiga tyger i alla möjliga material.
	65	Dubbelt avrundat heirloomknapphål	Används för tunna till medium vävda tyger, t.ex. blusar, klänningar och sängkläder.
	67	Avrundat knapphål med spetsig träs	Används för medium vävda tyger, t.ex. blusar, klänningar och jackor.
	69	Prydande knapphål med fluga	För dekorativa knapphål i kraftigare, ej töjbara tyger.

9.2 Använda utjämningsplatta

Behöver ett knapphål sys tvärgående mot arbetets kant kan du med fördel använda utjämningsplattan för knapphål (extra tillbehör).

- > Skjut in utjämningsplattan bakifrån mellan tyget och slädens fotsula fram till det tjocka tygstället.

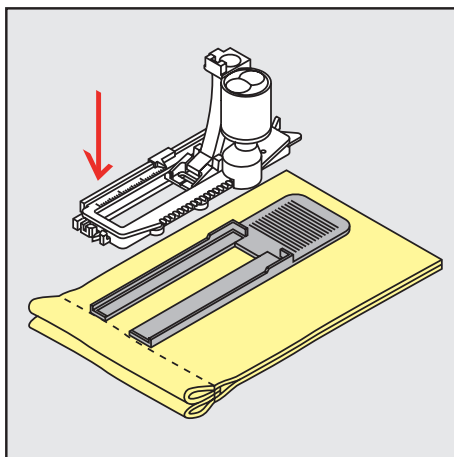

- > Sänk syfoten.

9.3 Matarhjälp

När du ska sy knapphål i besvärliga material rekommenderar vi att du använder matarhjälpen (extra tillbehör). Den används tillsammans med knapphålsfot med släde #3A.

- > Skjut försiktigt in utjämningsplattan från sidan.

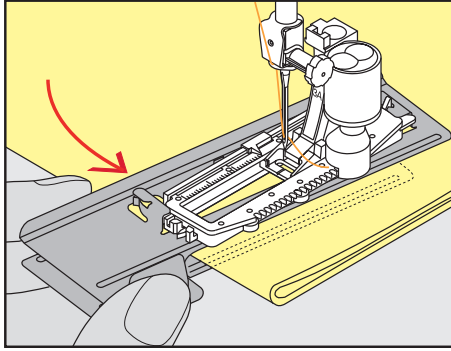

9.4 Markera knapphål

- > För knapphål som sys manuellt, markera stolplängden för knappålet direkt på tyget med en krita eller vattenlöslig penna.

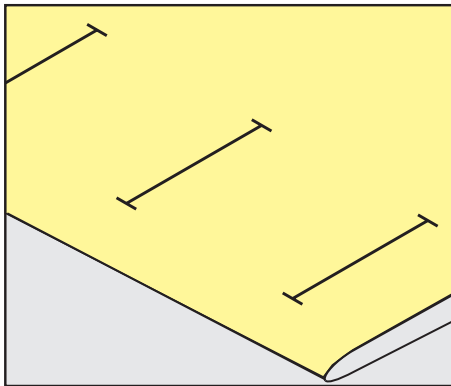

- > För knapphål som sys automatiskt, markera stolplängden för första knappålet direkt på tyget med en krita eller vattenlöslig penna. Markera bara startpunkten för de övriga knappålen.

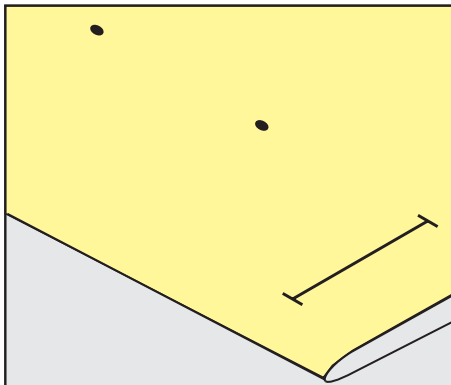

- > För nyckel- och avrundade knapphål som sys automatiskt, markera stolplängden för första knappålet direkt på tyget med en krita eller vattenlöslig penna. Själva nyckelhålets längd sys därutöver.

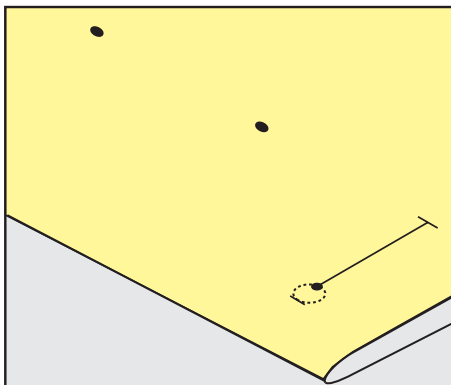

9.5 Iläggstråd

Använda iläggstråd med knappålsfot med släde #3A

Iläggstråden gör knapphålet stadigare och snyggare och passar framförallt till standardknapphål nr 51. Perfekt iläggstråd är pärlgarn nr 8, kraftig handsytråd och fint virkgarn. Vi rekommenderar att du inte håller fast iläggstråden när du syr.

Förutsättning:

- Knappålsfot med släde #3A är monterad och lyft.
- > Stick i nålen vid knapphålets början.
- > Styr iläggstråden åt höger under knappålsfoten med släde.
- > Lägg iläggstråden över klacken baktill på knappålsfoten med släde.

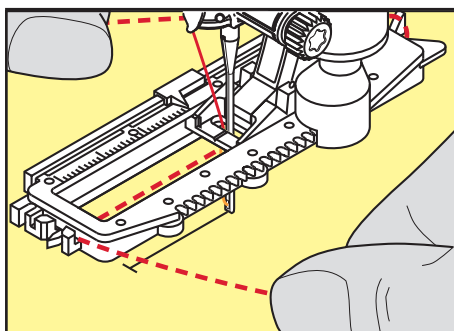

- > Dra fram iläggstråden åt vänster under knappålsfoten med släde.

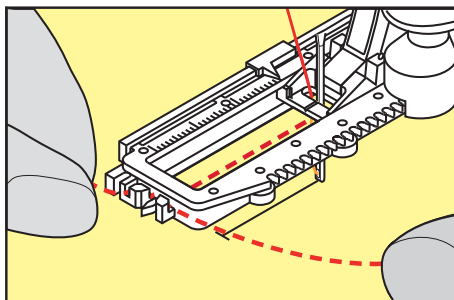

- > Dra in iläggstrådens ändrar i fästslitsen.
- > Sänk knappålsfoten med släde.
- > Sy knapphålet som vanligt.
- > Dra iläggstråden bakåt tills tråden försvinner i tränset.
- > Dra iläggstrådens ändrar till avigsidan (med handsynål) och knyt eller fäst trådarna.

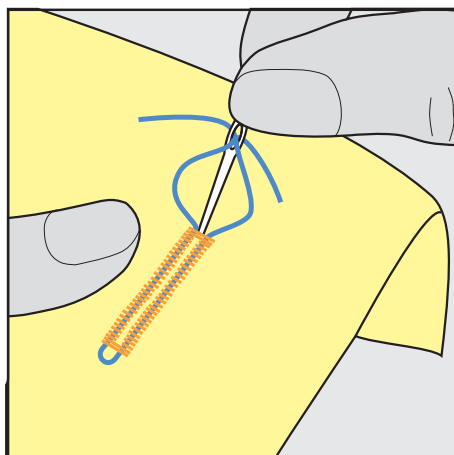

Använda iläggstråd med knappålsfot #3C

Förutsättning:

- Knappålsfot #3C är monterad och lyft.
- > Stick i nålen vid knappålets början.
- > Häng tråden fram till över mittersta tån på knappålsfoten.

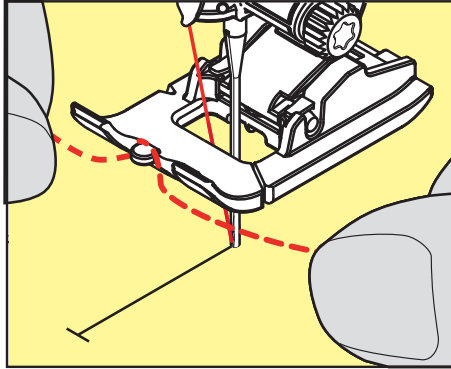

- > Dra båda iläggstrådsändarna bakåt under knappålsfoten och lägg iläggstrådarna i var sin skåra under fotsulan.

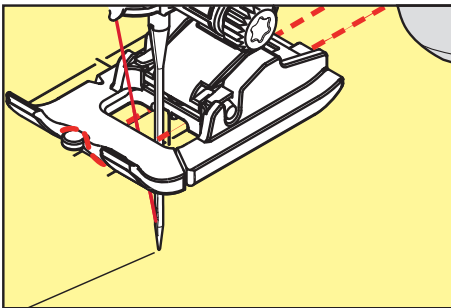

- > Sänk knappålsfoten.
- > Sy knappålet som vanligt.
- > Dra i iläggstrådsöglan tills att öglan göms i tränsen.
- > Dra iläggstrådens ändrar till avigsidan med en handsynål och knyt eller fäst trådarna.

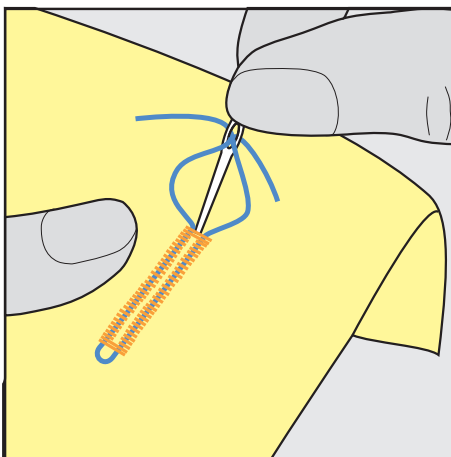

9.6 Göra ett syprov

Sy alltid ett provknapphål på en bit av samma tyg som ska användas. Vi rekommenderar att du dessutom använder samma mellanlägg och samma knapphål. Sy provlappen i samma syriktning. Genom att sy en provlapp kan du justera inställningarna tills du är nöjd med resultatet.

Börja med att förstärka raksömsknapphål nr 59 i alla sorts mjuka, löst vävda material, och för knapphål som slits mycket. Denna förstärkning används också för knapphål i läder, vinyl och filt.

Justering av balansen för manuellt standardknapphål och avrundat knapphål eller nyckelknapphål påverkar båda stolparna lika. Vid manuellt avrundat knapphål eller nyckelknapphål påverkar justeringarna stolparna diametralt motsatt.

När stygnräknarfunktionen används påverkar justeringar av balansen de båda stolparna på olika sätt varje gång.



- > Tryck på «Knapphål».
- > Välj knapphål.
- > Välj och montera önskad syfot.
- > Placera tyget under syfoten och sänk syfoten.
- > Trampa försiktigt ner fotpedalen och börja sy. Mata tyget försiktigt.
- > Kontrollera balansen när du syr och justera den vid behov.
- > Granska provlappen och gör nödvändiga inställningar.

9.7 Ställa in bredden på knappålsöppning

Du kan ställa in bredden på knappålsöppningen till mellan 0,1–2,0 mm innan du börjar sy.



- > Tryck på «Knapphål».
- > Välj knapphål.



- > Tryck på «i-Dialog».



- > Tryck på «Knappålsöppning».
- > Vrid på Övre funktionsknappen eller «Undre funktionsknappen» för att ställa in bredden på knappålsöppningen.

9.8 Ange längden på knappålet med knappålsfot med släde #3A



Knappen kan även läggas i mitten på den gula cirkeln på pekskärmen. Med hjälp av «Övre/Nedre funktionsknapp» kan den gula cirkeln förstöras eller förminsкас tills knappens diameter har mätts.

Till knappens diameter läggs automatiskt 2 mm till för knappålslängden. Är knappens diameter t.ex. 14 mm, beräknas 16 mm för knappålets längd.

Förutsättning:

- Knappålsfot med släde #3A är monterad.



- > Tryck på «Knapphål».
- > Välj knapphål.



- > Tryck på «i-Dialog».



- > Tryck på «Ställa in knappålslängd».
- > Vrid på den «övre funktionsknappen» eller den «undre funktionsknappen» för att anpassa längden på knappålet.

9.9 Ange längden på knappålet med knappålsfot #3C

När du använder #3C används stygnräknarfunktionen för att bestämma längden på knappålet.

Stygnräknarfunktionen är till för alla knappålstyper. Den vänstra stolpen sys framåt, den högra bakåt. När balansen behöver justeras måste stygnräknarfunktionen för varje knappål sparas på nytt.

Förutsättning:

- Knappålsfot #3C är monterad.



- > Tryck på «Knapphål».
- > Välj knapphål.



- > Tryck på «i-Dialog».



- > Tryck på «Programmera längd med stygnräknare».
- > Sy första knapphålsstolpen till önskad längd.
- > Stanna maskinen.



- > Tryck på «Bakåtsöm»-knappen för att maskinen ska sy den nedre tränsen och den andra stolpen bakåt.
- > Stanna maskinen i jämnhöjd med det första stygnet.
- > Tryck på «Bakåtsöm»-knappen igen för att maskinen ska sy den övre tränsen och fäststygnen.
 - Knapphålslängden sparas ända tills maskinen stängs av och varje ytterligare knapphål sys precis likadant.

9.10 Sy knapphål automatiskt

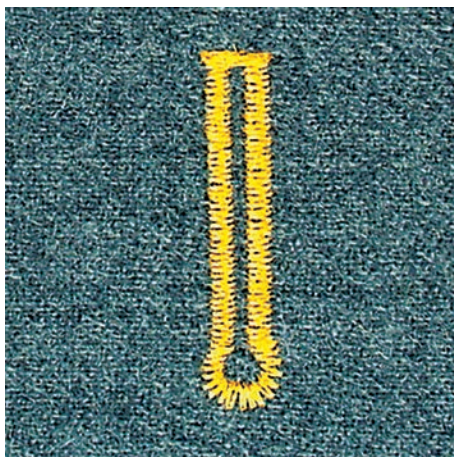
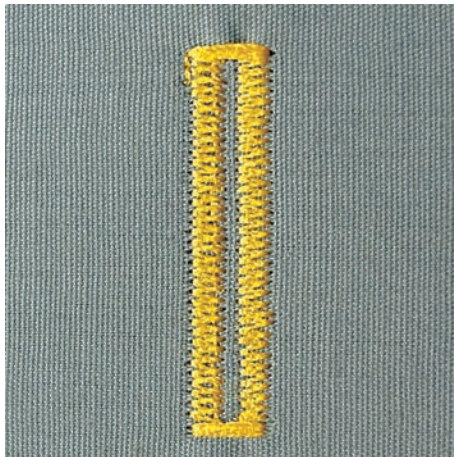

Vid användning av Knapphålsfot med släde #3A mäts knapphålslängden automatiskt genom linsen vid foten. Knapphålet kopieras exakt och maskinen ställer automatiskt om när rätt längd uppnåtts. Knapphålsfot med släde #3A lämpar sig för knapphål som är 4–31 mm, beroende på knapphålstyp. Knapphålsfot med släde #3A måste ligga helt platt på tyget för att längden ska kunna mätas korrekt. Alla programmerade knapphål blir lika långa och lika fina.

Förutsättning:

- Knapphålsfot med släde #3A är monterad.



- > Tryck på «Knapphål».
- > Välj knapphål.
- > Sy första knapphålsstolpen till önskad längd.



- > Tryck på «Bakåtsöm»-knappen för att programmera längden.



- > Tryck på «Start/stopp»-knappen eller trampa ner fotpedalen.
 - Maskinen syr automatiskt knapphålet färdigt. Alla ytterligare knapphål kommer att automatiskt sys i samma längd.

9.11 Programmera heirloom-knapphål

Förutsättning:

- Knapphålsfot med släde #3A är monterad.



- > Tryck på «Knapphål».
- > Välj Heirloomknapphål nr 63.
- > Sy första knapphålsstolpen till önskad längd.



- > Tryck på «Bakåtsöm»-knappen för att programmera längden.
 - Maskinen syr automatiskt knapphålet färdigt. Alla ytterligare knapphål kommer att automatiskt sys i samma längd.

9.12 Sy manuellt 7-steps-knapphål med knapphålsfot #3C

Knapphålslängden bestäms manuellt under sömnad. Träns, rundning och fäststyg är förprogrammerade. De olika stegen kan väljas genom att skrolla med pilfälten eller genom att trycka på «Bakåtsöm»-knappen.

Förutsättning:

- Knapphålsfot #3C är monterad.



- > Tryck på «Knapphål».
- > Välj Standardknapphål nr 51.



- > Tryck på «i-Dialog».



- > Tryck på «Ange längd manuellt».
 - Steg 1 på displayen är aktiverat för knapphålets början.
- > Sy första knapphålsstolpen till önskad längd.
 - Steg 2 är aktiverat.



- > Stanna när knapphålet är så långt du vill ha det eller vid längdmarkeringen.
- > Tryck på «Skrolla ner» för att komma till steg 3.
 - Maskinen syr raksöm bakåt.
- > Stanna i jämnhöjd med första stygnet från knapphålets början.
- > Tryck på «Skrolla ner» för att komma till steg 4.
 - Maskinen syr den övre tränsen och stannar automatiskt.
- > Tryck på «Skrolla ner» för att komma till steg 5.
 - Maskinen syr den andra stolpen.
- > Stanna maskinen i jämnhöjd med första stolpens sista stygn.
- > Tryck på «Skrolla ner» för att komma till steg 6.
 - Maskinen syr den undre tränsen och stannar automatiskt.
- > Tryck på «Skrolla ner» för att komma till steg 7.
 - Maskinen syr fäststygnet och stannar automatiskt.

9.13 Sy manuellt 5-steps-knapphål med knappålsfot #3C

Knappålslängden bestäms manuellt under sömnad. Träns, rundning och fäststygn är förprogrammerade. De olika stegen kan väljas genom att skrolla med pilfälten eller genom att trycka på «Bakåtsöm»-knappen.

Förutsättning:

- Knappålsfot #3C är monterad.



- > Tryck på «Knapphål».
- > Välj Avrundat knapphål med normal träns nr 54.



- > Tryck på «i-Dialog».



- > Tryck på «Ange längd manuellt».
 - Steg 1 på displayen är aktiverat för knappålets början.
- > Sy första knappålsstolpen till önskad längd.
 - Steg 2 är aktiverat.

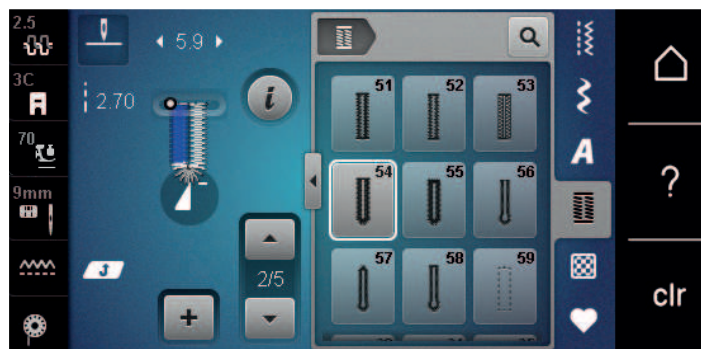

- > Stanna när stolpen är så lång du vill ha den eller vid längdmarkeringen.
- > Tryck på «Skrolla ner» för att komma till steg 3.
- > Maskinen syr avrundningen och nyckelhålet och stannar automatiskt.
- > Tryck på «Skrolla ner» för att komma till steg 4.
 - Maskinen syr den andra stolpen bakåt.
- > Stanna i jämnhöjd med första stygnet från knappålets början.
- > Tryck på «Skrolla ner» för att komma till steg 5.
 - Maskinen syr den övre tränsen och syr fäststygn automatiskt.

9.14 Öppna knappålet med en sprättare

- > För extra säkerhet sätt en knappnål över varje träns.
- > Skär upp knappålet från båda hållen mot mitten.

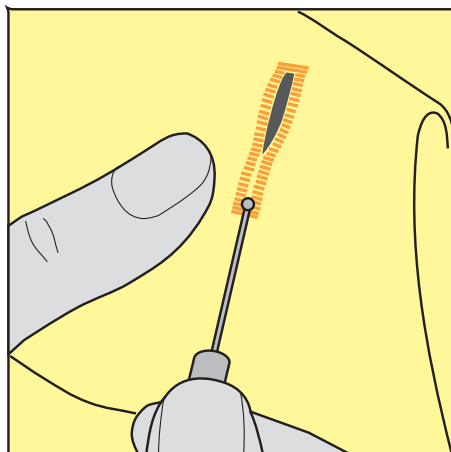

9.15 Öppna knapphålet med en knapphålsstans (extra tillbehör)

- > Lägg knapphålet på ett lämpligt träunderlag.

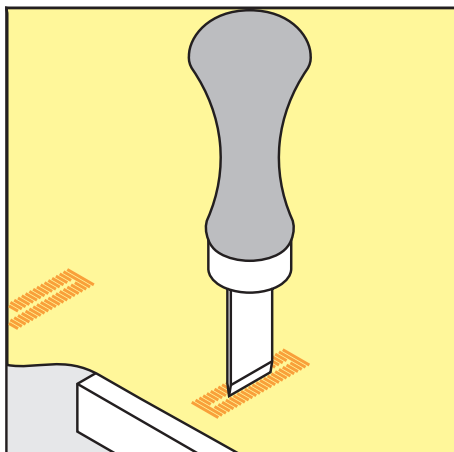

- > Placera knapphålsstansen i mitten av knapphålet.
- > Tryck ned knapphålsstansen för hand.

9.16 Sy fast knapp

Med knappisyngningsprogrammet går det att sy fast knappar med 2 eller 4 hål, tryckknappar och snäpplås.

Rekommenderat syprogram: Knappisyngningsprogram nr 60

Rekommenderad syfot: Knappisyngningsfot #18

- Alternativa syfötter:
- Standardfot #1/1C
 - Stoppfot #9
 - Standardfot med klar sula #34/34C

Anpassa halshöjden

Öka halshöjden för knappar på tjocka tyger, dvs. avståndet mellan knapp och tyg.

Sy fast knappar på tunna tyger och dekorknappar utan halshöjd.

OBSERVERA! Halshöjden går bara att ställa in med knappisyngningsfot #18.

- > Lossa skruven på knappisyngningsfoten.
- > Skjut upp tån motsvarande tygtjockleken.
- > Dra åt skruven.

Sy fast knappen

Förutsättning:

- Halshöjdsinställningen matchar tygtjockleken.
- Knappisyngningsfot #18 eller en annan syfot är monterad.
- Monterad syfot är vald i användargränssnittet.
- Mataren är nedsänkt.



- > Tryck på «Knapphål».
- > Välj Knappisyngningsprogram nr 60.
- > Vrid handhjulet tills undertråden kommer upp.
- > **OBSERVERA! Knappisyngningsprogrammet börjar alltid över knappens vänsterhål.**
Lägg knappen på tyget. Skjut in knapp och tyg under nålen så att nålen sticker i vänsterhål.
På knappar med 4 hål syr du först de främre hålen, sedan de bakre.
- > Sänk syfoten.
- > Sy de första stygnen i vänsterhål med handhjulet.
- > Fortsätt att vrida handhjulet tills nålen övergår till högerhål. Kontrollera om nålen går i högerhål. Ställ in stygnbredden med övre funktionsknappen.

10 Kviltning

10.1 Översikt kviltsömmar

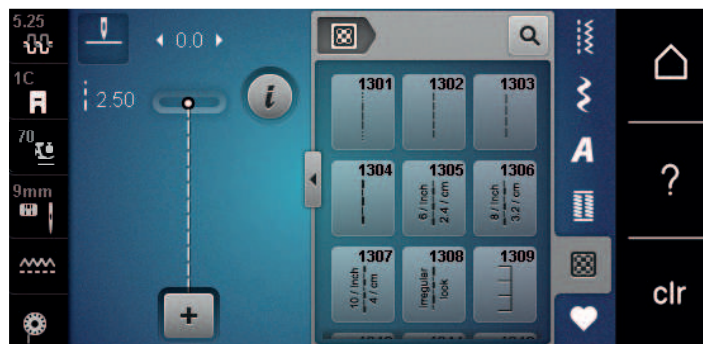

Söm	Sömnummer	Namn	Beskrivning
	nr 1301	Kviltning, fästprogram	För att fästa i början och slutet av söm med korta stygn framåt.
	nr 1302	Kviltning, raksöm	Används för maskinkviltning med raksöm med 3 mm stygnlängd.
	nr 1303	Lapptäckssöm/Raksöm	Används för att sy ihop patchwork-delar med raksöm med 2 mm stygnlängd.
	nr 1304 – nr 1308	Handkviltsöm	Används för handsömsimitation med monofilamenttråd.
	nr 1309 – nr 1314	Langett	Används för att applicera och sy fast dekorband.
	nr 1317 – nr 1327 nr 1329 – nr 1330 nr 1339 – nr 1346 nr 1363 – nr 1371 nr 1373 – nr 1394	Dekorativ kviltsöm	Används för kviltning, Crazy Patchwork, för att dekorera och skapa.
	nr 1315	Satinsöm	För applikationer.
	nr 1316	Smal blindsöm	Används för att sy osynlig söm på applikationer
	nr 1331	Stippelsöm/ Meanderkviltsöm	Används för meandersömsimitation.
	nr 1332 – nr 1338	Kråkspark	Används för kviltning, Crazy Patchwork, för att dekorera och skapa.

10.2 Fästningsprogram i kviltning

Förutsättning:

- Standardfot #1C är monterad.



- > Tryck på «Kviltssömmar».
- > Välj Kviltning, fästprogram nr 1301.
- > Trampa på fotpedalen.
 - Maskinen börjar med att automatiskt sy 6 stygn framåt.
- > Sy fram till önskad längd.



- > Tryck på «Bakåtsöm»-knappen.
 - Maskinen syr automatiskt 6 stygn framåt och stannar automatiskt vid fästprogrammets slut.

10.3 Sy handkviltsöm

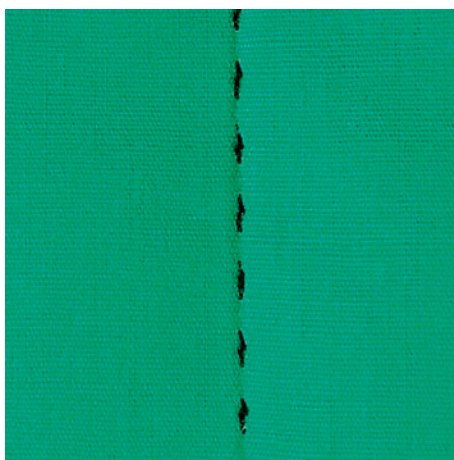

Handkviltsömmar lämpar sig för alla tyger och syprojekt som ska se ut som om de är handsyddas. Du kan med fördel använda en monofilamenttråd som övertråd och en broderitråd som undertråd. Syhastigheten ska hållas nere för att förhindra att monofilamenttråden går av. Vid behov kan övertrådsspänningen och balansen anpassas till aktuellt arbete och önskad kviltsöm.

Förutsättning:

- Standardfot #1C är monterad.



- > Tryck på «Kviltssömmar».
- > Välj Handkviltsöm nr 1304 nr 1308.
- > Anpassa vid behov övertrådsspänningen och balansen till det aktuella arbetet och vald kviltsöm.
- > Tryck på «Start/stopp»-knappen eller trampa på fotpedalen för att starta maskinen.

10.4 Frihandskviltning



Frihandskviltning och stoppning baserar sig på samma fria rörelseprincip. Vid meanderkviltning täcks hela ytor med kviltsömmar. Sömlinjerna är rundade och får inte korsa varandra.



- Använd kvilthandskar med gumminoppor för att lättare kunna styra tyget.
- Använd Spolkapsel med hög trådspänning (extra tillbehör) för bästa resultat.
- Vi rekommenderar att du använder sybord och knäspak.
- Vi rekommenderar att du kviltar från mitten och utåt med lätta, runda rörelser åt alla håll tills det önskade mönstret skapats.

Förutsättning:

- Kviltöversida, vaddering och kviltundersida ska vara väl sammanlagda och tråcklade.
- Mataren är nedsänkt.
- Stoppfot #9 är monterad.



- > Tryck på «Nyttosömmar».
- > Välj Raksöm nr 1.
- > Justera övertrådspänningen vid behov.
- > Välj nålposition nere för att undvika att tyget förskjuts.
- > Tryck på «Start/stopp»-knappen eller trampa på fotpedalen för att starta maskinen.
- > Håll båda händerna nära syfoten så att du kan föra tyget som i en ram. Se efter att nålen inte sticker flera gånger på samma ställe.
- > Minska hastigheten när du kviltar hörn för att vara säker på att få minsta stygnavstånd.
- > Mata tyget långsammare om tråden lägger sig ovanpå.
- > Mata tyget snabbare om det blir knutar på undersidan.

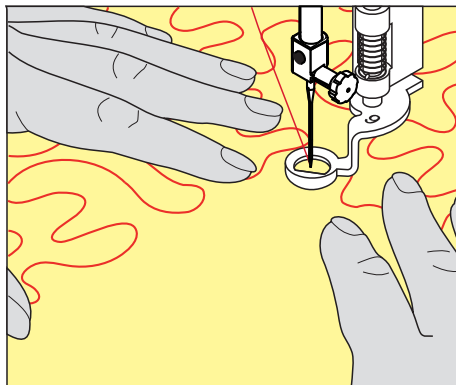

11 BERNINA stygnregulator (BSR)

BERNINA stygnregulator kompenserar vid frihandskviltning - en allt mer omtyckt syteknik - för den ojämna stygnlängd som uppstår när tyget styrs fritt. Vid frihandssöm blir varje stygn tack vare BSR-foten lika långt, vilket resulterar i en fin och regelbunden sömbild.

Så snart BSR-foten är monterad och mataren sänkts visas ett urval av olika lägen i fönstret. BSR-foten kan användas både för raksöm och sicksack.

BSR-foten reagerar på arbetets rörelse och kontrollerar maskinens hastighet upp till maximalt högsta hastighet. Det betyder: Ju snabbare materialet förflyttas, desto högre är maskinens hastighet.

Förflyttas arbetet för fort ljuder en akustisk signal. Signalen kan sättas på eller stängas av i «BSR»-fönstret. Signalen kan även sättas på eller stängas av i setup-programmet.

11.1 BSR-läge 1

BSR-funktionen styrs med fotpedalen eller «Start/Stop»-knappen. Starta BSR-läget. På foten lyser en röd lampa. När tyget flyttas ökar maskinens hastighet. Flyttas inte tyget mer är det möjligt att fästa på stället utan att trycka på en ytterligare knapp. När du arbetar med fotpedalen eller «Start/Stop»-knappen stängs BSR-läget 1 inte automatiskt av.

11.2 BSR-läge 2

BSR-funktionen styrs med fotpedalen eller «Start/Stop»-knappen. Maskinen startar bara om fotpedalen trampas ner eller «Start/Stop»-knappen trycks in och tyget flyttas samtidigt. Utan tygmatning stängs BSR-läge 2 automatiskt av. Det röda ljuset slocknar bara vid arbete med «Start/Stop»-knappen. Vid arbete med fotpedalen slocknar det röda ljuset inte.

11.3 BSR-funktion med raksöm nr 1

Denna funktion möjliggör frihandskviltning med raksöm med en förinställd stygnlängd upp till 4 mm. Den inställda stygnlängden bibehålls oberoende av tygets rörelse, inom en bestämd hastighet.

11.4 BSR-funktion med sick-sack nr 2

Sicksack används t.ex. för att «måla» med tråd. Den inställda stygnlängden bibehålles **inte** när man syr sicksack, men BSR-funktionen underlättar arbetet.

11.5 Syförberedelser för kviltning

Montera BSR-foten

Förutsättning:

- Maskinen är av.
 - Nålen är uppfälld.
 - Syfoten är uppfälld.
- > Ta bort den monterade syfoten.
> Montera BSR-foten.

- > Sätt i kontakten lodrätt i BSR-uttaget (1) så att du känner när den snäpper fast.



- > Slå på maskinen.
 - BSR-fönstret tänds och BSR1-läget är aktiverat.

Byta syfotssula

OBSERVERA

BSR-fotens lins är smutsig

Maskinen känner inte igen BSR-foten.

- > Rengör linsen med en mjuk, lätt fuktad trasa.

- > Höj nålen.
- > Höj BSR-foten.
- > Slå av maskinen.
- > Avlägsna BSR-foten.
- > Tryck ihop de båda knapparna på BSR-foten.

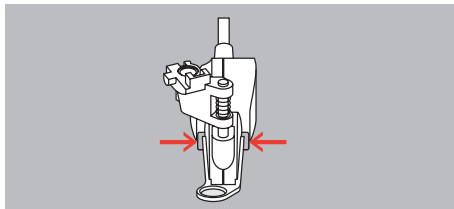

- > Dra syfotssulan nedåt ut ur fästet.
- > Skjut upp en ny syfotssula tills den går i lås.
- > Montera BSR-foten.

11.6 Använda BSR-läget



BSR-funktionen styrs med fotpedalen eller «Start/stopp»-knappen.

Start med fotpedalen: Fotpedalen måste hållas nedtryckt under kviltningen. Maskinen fortsätter i BSR-läge 1 tills fotpedalen släpps upp, även om tyget inte flyttas.

Om kviltningen avbryts i BSR-läge 2 syr maskinen, beroende på nålposition, ytterligare ett stygn och stannar med nålen lyft.

Förutsättning:

- Sybordet är monterat.
- Knäspaken är monterad.
- > Sänk mataren.
- > Ställ in önskat BSR-läge.



- 
 - > Tryck på «Start/stopp»-knappen eller trampa på fotpedalen för att sänka syfoten.
 - > Tryck på «Start/stopp»-knappen igen och håll in den eller trampa på fotpedalen igen och håll den nedtryckt.
 - På BSR-syfoten lyser en röd lampa.
- 
 - > Flytta på tyget för att styra maskinens hastighet i BSR-läget.
 - > Tryck på «Start/stopp»-knappen igen eller släpp upp fotpedalen för att avbryta BSR-läget.
 - BSR-läget avbryts och den röda lampan på syfoten slocknar.
- 
 - > Tryck på «BSR-läge» för att avaktivera BSR-läget och fortsätta kvilta utan automatisk stygnlängd.



11.7 Fästa



Fäststygn i BSR-läge 1 med «Start/Stopp»-knappen

Förutsättning:

- BSR-syfoten är monterad och ansluten till maskinen.
- BSR-displayen är öppen och BSR-läge 1 är aktiverat.
- > Sänk mataren.
- > Sänk syfoten.
- 
 - > Tryck 2 gånger på «Nålposition upp/ner»-knappen.
 - Undertråden hämtas upp.
 - > Stanna över- och undertråden.
- 
 - > Tryck på «Start/stopp»-knappen.
 - BSR-läget startar.
 - > Sy 5–6 fäststygn.
- 
 - > Tryck på «Start/stopp»-knappen.
 - BSR-läget stannar.
 - > Skär av tråden.

Sy fäststygn i BSR-läge 2

Förutsättning:

- BSR-syfoten är monterad och ansluten till maskinen.
- BSR-displayen är öppen och BSR-läge 2 är aktiverat.
- > Sänk syfoten.
- 
 - > Tryck på «i-Dialog».
- 
 - > Tryck på «Fästa».
- 
 - > Tryck på «Start/stopp»-knappen eller trampa ner fotpedalen.

När tyget kommer i rörelse sys först några korta stygn, sedan är den inställda stygnlängden aktiv och fästfunktionen stängs automatiskt av.

12 My BERNINA broderi

12.1 Översikt broderimodul



- | | | | |
|---|----------------------------|---|--------------------------------|
| 1 | Frigörningsspak/bärhandtag | 4 | Anslutningsskenor för maskinen |
| 2 | Broderiarm | 5 | Uttag till maskinen |
| 3 | Koppling för broderiramen | | |

12.2 Tillbehör som ingår i broderimodulen

Översikt tillbehör till broderimodulen



Bild	Namn	Användningsområde
	Droppformad broderifot #26	För broderi, stoppning och frihandskviltning.
	Stora, ovala broderiramar	Broderar stora broderiarbeten och motivkombinationer upp till 145 x 255 mm (5,70 x 10,04 tum). Med mall för noggrann placering av tyget.

Bild	Namn	Användningsområde
	Medelstora broderiramar	Broderar medelstora broderiarbeten upp till 100 x 130 mm (3,94 x 5,12 tum). Med mall för noggrann placering av tyget.
	Broderinålsortiment	För broderi.
	Mallklämmor till broderiram	Sätter fast eller tar bort broderimallen i broderiramen.
	Spolnät	För jämn trådföring av glatt tråd från trådrullar, t.ex. nylon-, rayon-, sidentråd eller metalltråd.

12.3 Översikt skärm

Översikt funktioner/meddelanden

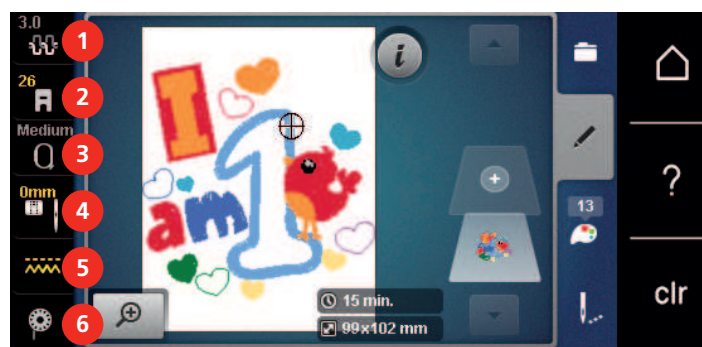

- | | | | |
|---|------------------------------------|---|-----------------------|
| 1 | «Övertrådsspänning» | 4 | «Urval stygnplåt/nål» |
| 2 | «Visa syfot/Välja syfot» | 5 | «Matningsindikering» |
| 3 | «Visa broderiram/Välja broderiram» | 6 | «Undertråd» |

Översikt systeminställningar



- | | | | |
|---|--------------------|---|------------------------|
| 1 | «Syläge» | 5 | «eco-läge» |
| 2 | «Broderiläge» | 6 | «Home» |
| 3 | «Setup-programmet» | 7 | «Hjälp» |
| 4 | «Vägledning» | 8 | «Radera inställningar» |

Översikt broderimeny



- | | | | |
|---|------------|---|-------------------|
| 1 | «Urval» | 3 | «Färginformation» |
| 2 | «Bearbeta» | 4 | «Broderi» |

12.4 Viktig information om broderi

Övertråd

En hög kvalitet (märkesvara) är viktig hos broderitrådar så att broderiet inte försämras pga oregelbunden trådtvinning eller att tråden går av.

Broderier blir särskilt effektfulla när fina, glänsande broderitrådar används. Trådtillverkare erbjuder ett stort tråd- och färgsortiment.

- Glansig polyestertråd är en slitstark, hållbar och färgäkta tråd som passar till alla sorters broderier.
- Viskos är en tunn, naturliknande fiber med sidenglans som är lämplig för ömtåliga broderier som inte utsätts för slitning.
- Metalltråd är en tunn till medium glansig tråd som lämpar sig för specialeffekter i broderiet.
- När du använder metalltråd ska den automatiska undertrådsavskäraren vara avstängd och heller inga andra trådsavskärare användas, eftersom knivarna annars riskerar att nötas ner och bli slöa.

- När du syr med metalltråd ska hastigheten och övertrådsspänningen minskas.



Undertråd

I de flesta fall används vid broderi svart eller vit undertråd. Om båda sidorna ska se likadana ut, så använd samma färg på under- och övertråd.

- Bobbin Fill är en särskilt mjuk och lät polyestertråd som lämpar sig väl till undertråd. Denna speciella undertråd säkerställer en konstant trådspänning och bästa möjliga omslingring av över- och undertråd.
- Stopp- och broderitrådar är tunna merceriserade bomullstrådar som används till broderier på bomullstyg.



Val av filformat för broderimotiv

För att ett broderimotiv ska kunna läsas av din BERNINA broderimaskin behöver det vara skapat med BERNINA broderiprogram och ha exporterats som en .EXP-fil. Förutom den egentliga broderifilen genereras dessutom en .BMP-fil och en .INF-fil. .BMP-filen möjliggör en förhandsgranskning av broderimotivet och .INF-filen innehåller information om trådfärger. **Obs!** Om .INF-filen saknas visas inte motivet med rätt trådfärger utan bara med standardfärger. I sådana fall kan färgerna anges manuellt i motivets färgtabell direkt i maskinen.

Maskinen kan även läsa följande broderiformat: .SEW, .PES, .PEC, .XXX, .PCS, .JEF och .DST. BERNINA International AG ger ingen garanti för att broderimotiv som inte skapats eller konverterats med ett BERNINA-broderiprogram kan avläsas och broderas korrekt.

Broderiprov

Ett broderiprov borde alltid broderas på en restbit av tyget som ska användas, och stärkas med samma typ av mellanlägg. För broderiprovet rekommenderas att du använder samma färger, trådar och nålar som du tänker använda till ditt broderiprojekt.

Motivets storlek

Broderimotiv kan förstoras eller förminskas på din PC med BERNINA broderiprogramvara (extra tillbehör). Bästa resultat ger förstoring eller förminskning upp till 20%.

Brodera motiv från en tredje part

BERNINA rekommenderar dig att spara broderimotiv av alla filformat på ett USB-minne genom att använda gratisprogrammet «ART-Link». «ART-Link» säkerställer att motiven läses och broderas korrekt. «ART-Link» laddar du ner gratis från www.bernina.com/artlink.

Hoppstyggn

Långa stygn som används för att flytta från del av motivet till nästa. Före och efter hoppstygnet sys fäststyggn. Hoppstyggnen klipps bort.

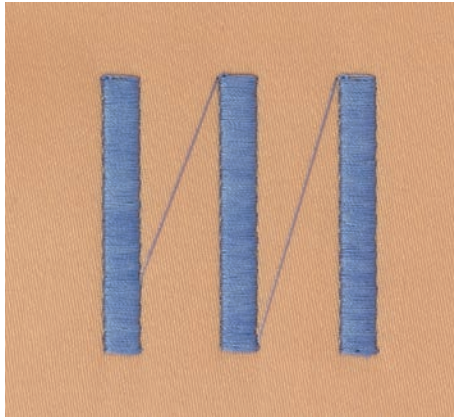

13 Broderiförberedelser

13.1 Ansluta broderimodulen

Förutsättning:

- Sybordet får inte vara monterat.
- > Ställ upp broderimodulen och maskinen på en stadig och jämn yta.
- > Kontrollera att broderiarmen kan röra sig obehindrat.
- > Skjut in broderimodulen försiktigt från vänster till höger in i maskinens uttag för broderimodulen (1) och anslutningsskenorna (2).

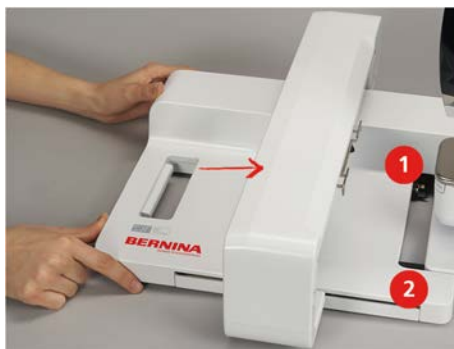

13.2 Avlägsna broderimodulen

- > Tryck in spärren på handtaget i broderimodulen, håll intryckt och dra samtidigt försiktigt bort modulen åt vänster.



13.3 Förbereda maskinen

Sänka mataren

- > Tryck på «Matare upp/her»-knappen för att sänka mataren.



- > Montera rak stygnplåt och CutWork-stygnplåt (extratillbehör).
- > Sätta i nålen.
- > Montera broderifot.

Välja broderimotiv

Alla broderimotiv går att sy direkt eller kan anpassas med broderimaskinens olika funktioner. Alla broderimotiv hittar du i slutet av instruktionsboken. Dessutom kan broderimotiv hämtas från maskinens egna minne eller från BERNINA USB-minnet (extra tillbehör).



> Tryck på «Home».



> Tryck på «Broderiläge».

> Välj alfabet, broderimotiv, söm eller eget broderimotiv ur en mapp.

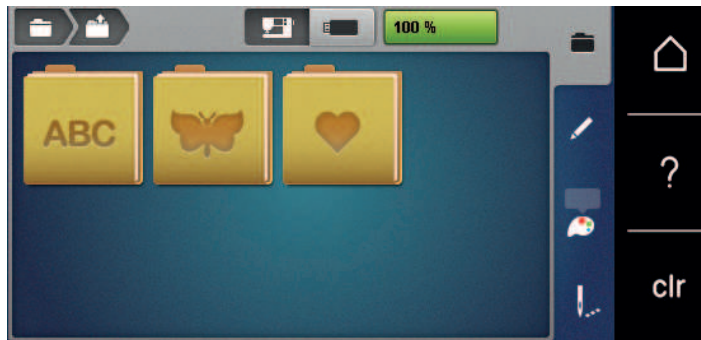

13.4 Broderifot

Montera broderifot

- > Hög nålen.
- > Hög syfoten.
- > Slå av maskinen.
- > Skjut upp låsspaken (1).
- > Dra loss syfoten (2).



- > Skjut in broderifoten underifrån upp i hållaren.
- > Tryck ned låsspaken.



Välja broderifot på pekskärmen

När du har monterat den passande broderifoten (broderifot #26, medföljande tillbehör) kan du välja den och spara den i maskinen. Dessutom kan du titta efter vilka andra fötter som står till förfogande för de andra broderimotiven, vartefter dom väljs.

- > Slå på maskinen.
- > Välj broderimotiv.
- > Tryck på «Visa syfot/Välja syfot».
- > Välj monterad broderifot.



13.5 Nål och stygnplåt

Montera broderinålen



Broderinålar av typen 130/705 H-SUK har större öga och är lätt rundade. Det minskar trådslitaget när rayon- och bomullsbroderitrådar används. Beroende på broderitråd rekommenderas nålgrovlekar nr 70-SUK till nr 90-SUK.

- > Hög nålen.
- > Slå av maskinen.
- > Avlägsna den monterade foten.
- > Lossa nålens fästskruv för hand.



- > Dra nålen nedåt.
- > Håll fast den nya nålen med den platta sidan bakåt.
- > Skjut upp nålen tills det tar stopp.
- > Dra åt nålens fästskruv för hand.

Välj broderinål på pekskärmen

När du har bytt nål kan du kontrollera om den lämpar sig för den stygnplåt du har valt.



- > Tryck på «Urval stygnplåt/nål».

- > Välj ut monterad nål.



- Om den monterade nålen passar ihop med stygnplåten kan du börja brodera.
- Om den monterade nålen inte passar ihop med stygnplåten hindras maskinen automatiskt från att starta.

Välja nåltyp och nålgrovlek

Praktisk påminnelsefunktion: För att ingen information ska gå förlorad kan du också spara nåltyp och nåltjocklek i maskinen. På så vis kan du alltid kontrollera sparad nåltyp och nåltjocklek.



- > Tryck på «Urval stygnplåt/nål».



- > Tryck på «Nålinformation».



- > Välj den nåltyp (1) som är monterad.
- > Välj den nåltjocklek (2) som är monterad.

Ställa in Nålstopp upp/ner



- > För att hämta upp tråden, tryck på «Nålposition upp/ner»-knappen.
 - Nålen går ned och upp en gång.

Montera stygnplåt

Stygnplåten (Stygnplåt CutWork/raksöm) har ett litet hål i nålområdet. Trådindragningen (omslingring av över- och undertråden) optimeras därmed. Det ger en snyggare söm.

- > Tryck på «Matare upp/ner»-knappen för att sänka mataren.



- > Slå av maskinen.

- > Ta bort nålen.
- > Ta bort syfoten.
- > Tryck ner stygnplåten vid markeringen i det bakre högra hörnet tills den lossnar.



- > Ta bort stygnplåten.
- > Placera öppningarna på stygnplåten (Stygnplåt CutWork/raksöm) över motsvarande stift och tryck nedåt tills den går i lås.

Välja stygnplåt på pekskärmen

Efter att du bytt stygnplåt kan du kontrollera om den lämpar sig för den nål du valt.



- > Tryck på «Urval stygnplåt/nål».
- > Välj Stygnplåt CutWork/raksöm.



Hämta upp undertråden

Maskinen ska vara färdig för att brodera broderi innan du hämtar upp undertråden. Undertråden kan hämtas upp för en manuell knut i ett enda steg. Om du inte vill ha några fäststygn rekommenderar vi att du stänger av fäststygnen i setup-programmet.



- > Håll fast övertråden.
- > Tryck på «Syfot upp/ner»-knappen.
 - Undertråden hämtas automatiskt upp.

13.6 Broderiramar

Översikt broderiramar

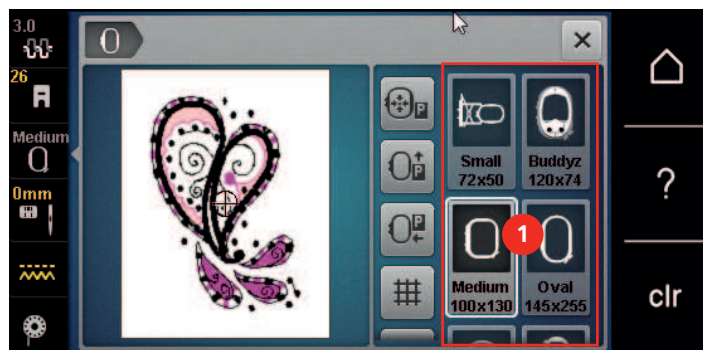

1 Välja broderiram

Välja broderiram

Du får bäst broderiresultat om du väljer så liten broderiram som möjligt till broderimotivet.

Du får upp broderimotivets förinställda storlek.

Förutsättning:

- Broderimotiv har valts.



- > Tryck på «Visa broderiram/Välja broderiram».
 - Maskinen väljer automatiskt optimal broderiram till broderimotivets storlek. Är den förinställda broderiramen inte tillgänglig, så går det att välja annan broderiram. Sätter du i en ram som inte matchar valet, så förblir monterad ram aktiv och broderimotivdelen blir anpassad till den.
- > Välj den broderiram du vill ha.

Avrivablet mellanlägg

Mellanlägg ger ditt broderiprojekt mer stabilität. Ett avrivablet mellanlägg lämpar sig för alla vävda och ej töjbara material. Man kan använda 1 – 2 lager. Mellanlägg finns att köpa i olika tjocklekar. Vid större broderiytor sitter mellanlägget kvar under broderitråden. Mellanlägget fixeras på baksidan av tyget med spraylim. Efter avslutat broderi, riv försiktigt bort utskjutande delar av mellanlägget.

Klippbart mellanlägg

Mellanlägg ger ditt broderiprojekt mer stabilität. Ett klippbart mellanlägg lämpar sig för alla elastiska material. Man kan använda 1 – 2 lager. Mellanlägg finns att köpa i olika tjocklekar. Vid större broderiytor sitter mellanlägget kvar under broderitråden. Mellanlägget fixeras på baksidan av tyget med spraylim. Efter avslutat broderi, klipp försiktigt bort utskjutande delar av mellanlägget.

Använda limspray

Användning av limspray rekommenderas vid alla töjbara och hala material samt stickat. Det förhindrar att tyget dras eller glider snett. Applikationer fixeras exakt med limspray. Limspray ska inte användas i närheten av maskinen för att undvika försmutsning.

- > Spraya sparsamt med limspray på mellanlägget med ett avstånd på 25 – 30 cm (9 – 12 tum).
- > Lägg tyget och det sprayade mellanlägget på varandra utan att veck bildas och tryck fast.
- > Fixera mindre delar som fickor eller kragar på mellanlägget.
- > För att förhindra märken på t.ex. frotté eller polar fleece ska de delarna inte spännas upp, utan mellanlägg sprayas och spännas upp.
- > Fixera de delar som ska broderas.
- > Rensa bort limrester innan du startar maskinen.

Använda stärkelsespray

Stärkelsespray ger extra stabilitet till tunna och löst vävda material. Under tyget ska alltid ett extra mellanlägg användas.

- > Spraya tyget med stärkelsespray.
- > Låt tyget torka och stryk det torrt med strykjärnet om det skulle behövas.

Använda mellanlägg med klisteryta

Fastpressbart mellanlägg finns i olika tjocklekar. Använd mellanlägg som går lätt att lossa från grundmaterialet. Ett påpressbart mellanlägg lämpar sig för alla tyger som kan dras snett, t.ex. töjbara tyger som trikå eller jersey.

- > Pressa fast mellanlägget med klisterytan mot avigsidan med ett varmt strykjärn.

Använda självhäftande mellanlägg

Självhäftande mellanlägg lämpar sig för tyger som jersey och siden och stickade material som inte går att spänna upp i broderiramen.

- > Spänn upp mellanlägget i ramen med papperssidan uppåt.
- > Rispa papperet med en sax längsefter ramens kontur och avlägsna skyddspapperet.
- > Placera tyget på det frilagda självhäftande mellanlägget och tryck fast.
- > Rensa bort klisterrester innan du startar maskinen.

Använda vattenlösligt mellanlägg



När du broderar spets är det till fördel att spänna upp 1 – 3 lager av vattenlösligt mellanlägg i broderiramen. Eftersom broderimotivet inte broderas på något tyg är det bara själva tråden som skapar motivet som blir kvar. Broderimotiven behöver absolut förbindas med korta stygn, annars ramlar enstaka motiv ut.

Vattenlösliga mellanlägg passar för tunna tyger där andra mellanlägg skiner igenom samt för spets. Mellanlägget tvättas bort med vatten efter avslutat broderi. Mellanlägget skyddar utmärkt långfibriga material så att öglorna i t.ex. frotté inte skadas. Det förhindrar även att trådar sjunker ner och att enstaka slingor träder fram i broderiet.

- > Lägg mellanlägget på avigsidan.
- > Fixera mellanlägget om det behövs med limspray.
- > Förstärk glesa tyger även på framsidan med lämpliga mellanlägg och träckla fast, om det behövs.
- > Spänn upp alla lagren tillsammans i broderiramen.
- > Skölj broderimönstret efter broderingen och plantorka.

Förbereda broderiram

Broderiramen består av en yttre och en inre ram. Till varje ram hör en passande broderimall. Broderiytan har ett rutnät med 1 cm (0,39 tum) stora rutor. Mittpunkten och mittlinjens stödpunkter är försedda med hål. De markeringar som behövs kan överföras på materialet.

- > Markera broderimotivets mittpunkt på tyget med en vattenlös penna.

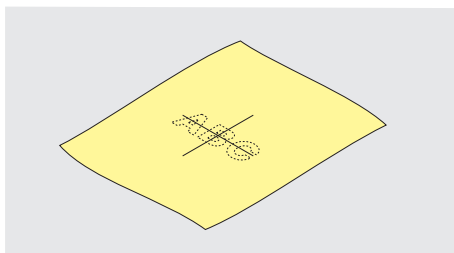

- > Lossa skruven på den yttre ramen.
- > Avlägsna den inre ramen.
- > Kontrollera att pilmarkeringarna på båda ramarna stämmer överens när du sätter ihop dom igen.
- > Montera mallklämmorna.

- > Lägg mallen i innerramen, så att BERNINAs logo ligger på framkanten vid pilmarkeringen, tills den går i lås.

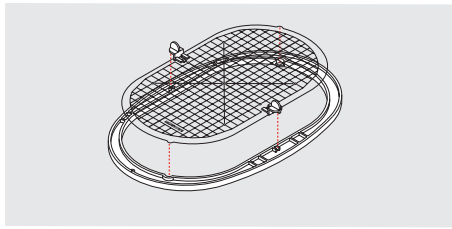

- > Placera tyget under innerramen.
- > Rikta in motivets mittpunkt på broderimallens mitt.
- > Lägg tyget och innerramen på ytterramen så att pilmarkeringarna på båda ramarna pekar mot varandra.

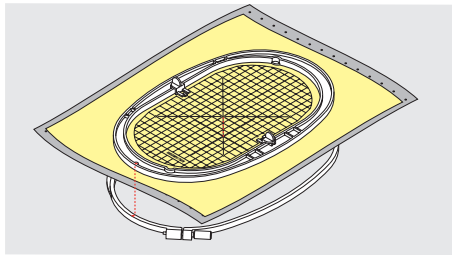

- > Sätt in ramarna i varandra utan att tyget förskjuts.
- > Dra i tyget tills det ligger stramt.
- > Dra åt skruven.
- > Ta bort mallen från broderiramen med hjälp av mallklämmorna.
- > Tryck in innerramen i ytterramen så att innerramen med tyget sticker ut upp till 1 mm nedåt så att friarmen inte blir skadad.

Montera broderiramen

- > Hög nålen.
- > Hög broderifoten.
- > Håll ramen med tygets rätsida upp och ramens låsmekanism till vänster.
- > Placera broderiramen under broderifoten.
- > Tryck låsmekanismens fästklämmor (1) mot varandra.
- > Placera broderiramen (2) över taggarna vid broderiarmen.
- > Tryck ned broderiramen tills den klickar på plats.
- > Släpp fästklämmorna (1).

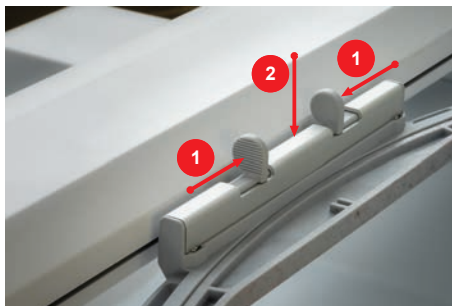

- > Tryck fästklämmorna mot varandra för att lossa broderiramen.
- > Lyft bort ramen.



Översikt broderifunktioner



- | | | | |
|---|------------------------------------|---|---|
| 1 | «Centrera broderiramen» | 4 | «Rutnät på/av» |
| 2 | «Flytta broderiramen bakåt» | 5 | «Motivets mitt» |
| 3 | «Flytta broderiramen till vänster» | 6 | «Synlig placering»
(hittar du genom att skrolla) |



Centrera broderiramen

Det underlättar trädningen att flytta på broderiramen när nålen befinner sig för nära ramen.

-  > Tryck på «Visa broderiram/Välja broderiram».
-  > Tryck på «Centrera broderiramen».
> Trä övertråden.
-  > Tryck på «Start/stopp»-knappen för att broderiramen ska gå tillbaka till den senaste positionen.





Flytta broderiramen bakåt

Vi rekommenderar att du skjuter bak broderiramen innan du trär, så att det går smidigare att byta undertrådsspole. Då kommer du lättare åt spolkapselluckan.

-  > Tryck på «Visa broderiram/Välja broderiram».
-  > Tryck på «Flytta broderiramen bakåt».
> Trä undertråden. (se sida 44)
-  > Tryck på «Start/stopp»-knappen för att broderiramen ska gå tillbaka till den senaste positionen. Ev. Dra tillbaka övertråden.

Flytta broderimodulen för syläge

Det går att placera broderimodulen så att du klarar alla syprojekt även när den är ansluten.

-  > Tryck på «Visa broderiram/Välja broderiram».
> Avlägsna broderiramen.
-  > Tryck på «Flytta broderiramen till vänster».
-  > Tryck på «Home».
-  > Tryck på «Syläge».

Rutnät på/av

Du kan placera broderimotivet noggrannare genom att visa ramcentrum och de rasterade hjälplinjerna.



> Tryck på «Visa broderiram/Välja broderiram».



> Tryck på «Rutnät på/av» för att visa ramcentrum på displayen.

> Tryck på «Rutnät på/av» igen för att visa de resterande hjälplinjerna.

> Tryck på «Rutnät på/av» igen för att dölja ramcentrum och de rasterade hjälplinjerna.

Välja broderimotivets mitt

Broderiramen placeras så att nålen befinner sig precis över mitten av broderimotivet eller början på motivet.



> Tryck på «Visa broderiram/Välja broderiram».



> Tryck på «Motivets mitt» för att placera broderiramen så att nålen står precis över mitten av broderimotivet.

> Tryck på «Motivets mitt» igen för att placera broderiramen så att nålen står precis över början på motivet.

Omplacering av broderiram

Broderiramen flyttas vid omplacering av broderimotivet automatiskt till den nya positionen. Därför är fältet «Synlig placering» automatiskt aktiverat och har en gul kontur när broderiramen är monterad.

Förutsättning:

- Broderiramen är monterad.



> Tryck på «Visa broderiram/Välja broderiram».



> Tryck på «Synlig placering» för att stänga av den automatiska rörelsen hos broderiramen vid omplacering av broderimotivet.

– «Synlig placering» har ingen gul kontur.

> Tryck på «Synlig placering» igen för att slå på den automatiska rörelsen hos broderiramen vid omplacering av broderimotivet.

14 Setup-program

14.1 Förändra inställningar broderi i Setup-programmet

Ytterligare information i detta ämne hittar du under (se sida 50).



15 Kreativt broderi

15.1 Översikt broderi

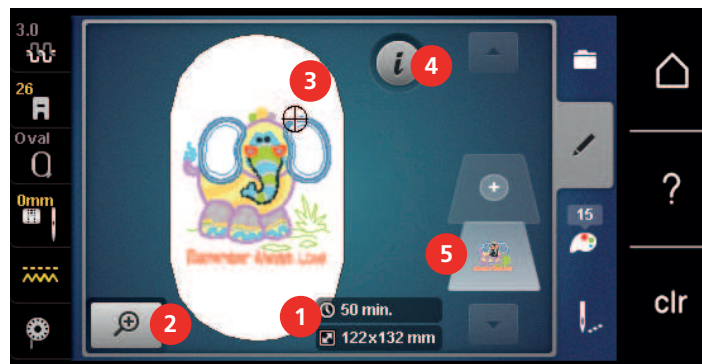

- | | | | |
|---|--|---|-------------|
| 1 | Broderitid/storlek på broderimotiv | 4 | «i-Dialog» |
| 2 | Förstora, förminska och förflytta bild | 5 | Motivnivåer |
| 3 | Broderiyta | | |

15.2 Välja och byta broderimotiv



- > Tryck på «Urval».



- > Tryck på «Hämta motiv».
- > Välj ett nytt broderimotiv.

15.3 Kontrollera tidsåtgång och motivstorlek

I broderimenyn «Redigera» visas nere till vänster (1) den beräknade tidsåtgången i minuter liksom bredd och höjd på motivet i millimeter eller tum.

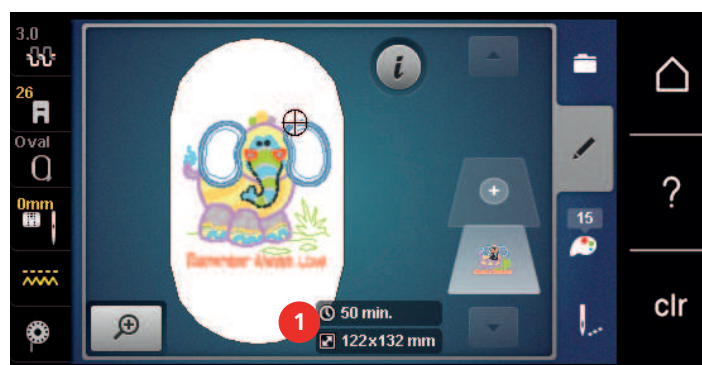



15.4 Reglera syhastigheten

Hastigheten kan regleras steglöst med hastighetsregleraren.

- > Skjut hastighetsreglaget åt vänster för att sänka hastigheten.
- > Skjut hastighetsreglaget åt höger för att öka hastigheten.



Förflytta motivbilden

Bilden av broderimotivet kan förflyttas. Dessutom kan bilden ändras med eller utan ändring av broderiarbetets placering.

- > Välj broderimotiv.
-  > För att avaktivera «Förflytta bilden», tryck på «Förstora bilden».
 - «Förflytta bilden» är aktiv (mörkgrå).
-  > Flytta broderimotivsbilden.
 - Broderiarbetets position ändras inte.
-  > Tryck på «Förminska bilden» för att gå tillbaka till redigeringsläget.

Förflytta motiv i förstorad bild

Bilden av broderimotivet kan förflyttas. Dessutom kan bilden ändras med eller utan ändring av broderiarbetets placering.

- > Välj broderimotiv.
-  > För att visa fältet «Förflytta sön» tryck på «Förstora bilden».
-  > Tryck på «Förflytta motiv».
 - Fältet blir mörkgrått.
- > Flytta broderimotivsbilden.
 - Broderiarbetets position ändras.
-  > Tryck på «Förminska bilden» för att gå tillbaka till redigeringsläget.

Förflytta motiv

- > Välj broderimotiv.
- > Tryck på «i-Dialog».
-  > Tryck på «Förflytta motiv».
- > Vrid på «Övre funktionsknappen» för att flytta broderimotivet horisontellt (i tvärriktningen) i steg om 1/10 mm.
- > Vrid på «Undre funktionsknappen» för att flytta broderimotivet vertikalt (i längsriktningen) i steg om 1/10 mm, eller tryck på broderimotivet och håll in det för att flytta det fritt.
 - Förflyttningen visas i fälten med gul kontur.

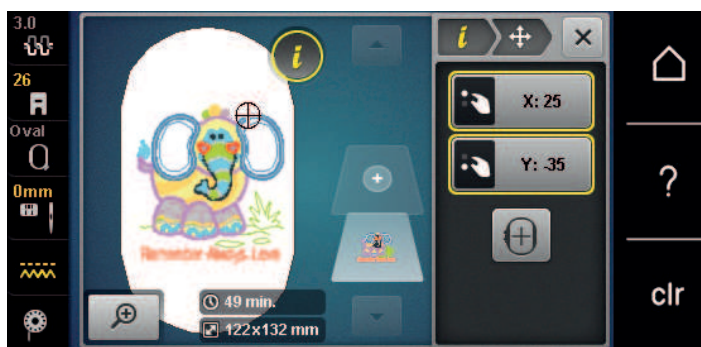

-  > Tryck på «Motivets mittt».
 - Motivet flyttas tillbaka till mitten av broderiramen.

Vrida motiv

- > Välj broderimotiv.
- > Tryck på «i-Dialog».





- > Tryck på «Vrida motiv».
- > Vrid «Övre funktionsknappen» eller «Undre funktionsknappen» åt höger för att rotera broderimotivet medurs.
- > Vrid «Övre funktionsknappen» eller «Undre funktionsknappen» åt vänster för att rotera broderimotivet moturs.



- > Tryck på «Rotera broderimotiv +90°» för att rotera broderimotivet 90° åt gången.

Ändra motivstorlek proportionellt



Vi rekommenderar att du ändrar motivstorleken max. 20 % för optimal broderikvalitet.

Vill du ändra motivstorleken mer än 20 %, så måste du anpassa broderimotivet i ett separat broderiprogram och sedan lägga in det i maskinen igen.



- > Välj broderimotiv.
- > Tryck på «i-Dialog».



- > Tryck på «Ändra motivets storlek».



- > Om «Behåll proportioner» inte har en vit kontur, tryck på «Behåll proportioner».
 - «Behåll proportioner» har en vit kontur.



- > Vrid «Övre/undre funktionsknappen» åt höger för att förstora motivet.
- > Vrid «Övre/undre funktionsknappen» åt vänster för att förminska motivet.

Ändra motivstorlek oproportionellt



Vi rekommenderar att du ändrar motivstorleken max. 20 % för optimal broderikvalitet.

Vill du ändra motivstorleken mer än 20 %, så måste du anpassa broderimotivet i ett separat broderiprogram och sedan lägga in det i maskinen igen.



- > Välj broderimotiv.
- > Tryck på «i-Dialog».



- > Tryck på «Ändra motivets storlek».



- > När «Behåll proportioner» har en vit kontur, tryck på «Behåll proportioner».
- «Behåll proportioner» har ingen vit kontur.



- > Vrid «Övre funktionsknappen» åt höger för att bredda motivet.
- > Vrid «Övre funktionsknappen» åt vänster för att smala av motivet.
- > Vrid «Undre funktionsknappen» åt höger för att förlänga motivet.
- > Vrid «Undre funktionsknappen» åt vänster för att korta motivet.

Spegelvända motiv

Broderimotiv kan speglas både i sidled och i höjdlid.

- > Välj broderimotiv.
- > Tryck på «i-Dialog».



- > Tryck på «Spegelvända vänster/höger» för att spegla motivet i höjdlid (horisontellt).



- > Tryck på «Spegelvända upp/ner» för att spegla motivet i sidled (vertikalt).

Ändra sömtyp

Är satinsömmens stygn för långa kan de omvandlas till plattsöm.

- > Välj broderimotiv.
- > Tryck på «i-Dialog».



- > Tryck på «Ändra stygntyp/stygntäthet».



- > Tryck på knappen upptill på displayen (1) för att ställa om satinsömmen till plattsöm.
- > Ställ in och bekräfta stygnlängden (2).

Ändra stygntätheten

Om satinsömmen är för tät kan stygntätheten anpassas.

- > Välj broderimotiv.
- > Tryck på «i-Dialog».



- > Tryck på «Ändra stygntyp/stygnätthet».



- > Ställ in stygntätheten (1).

Kontrollera motivstorlek och -placering

Du kan kontrollera om motivet ryms på det tänkta området på tyget. Punkter som ligger utanför broderiramen ignoreras av maskinen.

- > Välj broderimotiv.
- > Tryck på «i-Dialog».



- > Tryck på «Kontrollera motivstorlek».
 - Broderiramen förflyttar sig tills nålen befinner sig i den position som visas på displayen.

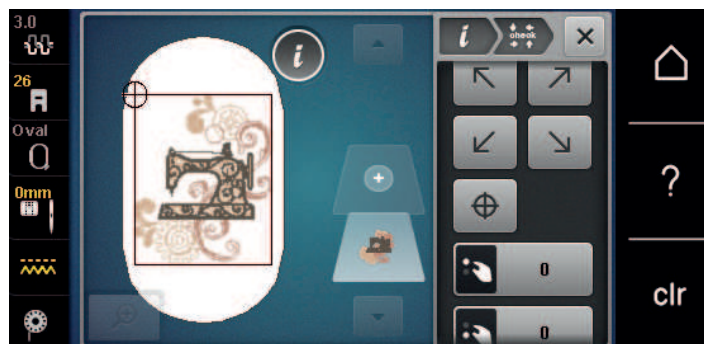

- > Tryck på motsvarande pil för att välja hörn på broderimotivet.
 - Broderiramen förflyttar sig tills nålen befinner sig i den position som visas på displayen. Är motivet fortfarande inte i rätt position, kan du ändra den med «Övre/Undre funktionsknapp» och sedan göra om en fullständig kontroll.



- > Tryck på «Motivets mitt» för att förflytta nålen till mitten av broderimotivet.
- > Vrid på «Övre funktionsknappen» för att förflytta broderimotivet i höjled (horisontellt).
- > Vrid på «Undre funktionsknappen» för att förflytta broderimotivet i sidled (vertikalt).

Fördubbla broderimotiv

- > Välj broderimotiv.
- > Tryck på «i-Dialog».



- > Tryck på «Duplicera».
- Motivet (1) dubblas (2).

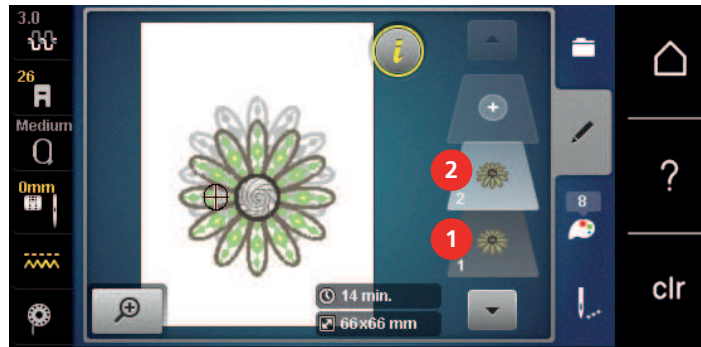

Radera motiv

Det aktiva motivet raderas.

- > Välj broderimotiv.
- > Tryck på «i-Dialog».



- > Tryck på «Radera».



15.6 Kombinera broderimotiv

Kombinera broderimotiv

I Kombiläge kan flera motiv kombineras med varandra.

- > Välj broderimotiv.
- > Tryck på «Lägg till motiv».

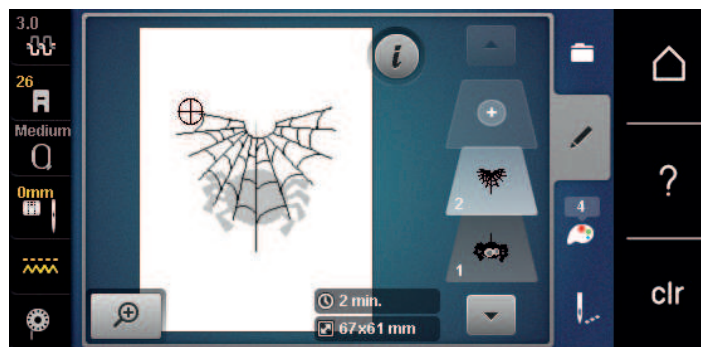

- > Välj ytterligare ett broderimotiv.

Radera enstaka motiv

Förutsättning:

- En kombination av broderimotiv har skapats.
- > Tryck på önskat broderimotiv vid motivnivåerna (1), håll in och dra utåt.
 - Ett nytt fönster öppnas.

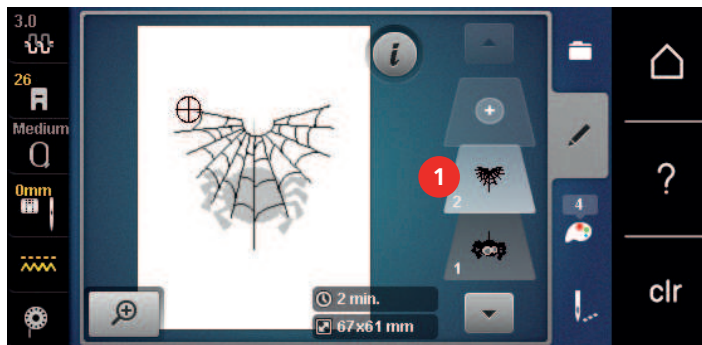

- > Tryck på «Bekräfta» för att radera det valda broderimotivet.

Fördubbla kombination

När en hel kombination dubblas kan inte längre några enstaka broderimotiv väljas.

- > Välj broderimotiv.
- > Tryck på «Lägg till motiv».
- > Välj ytterligare ett broderimotiv.
- > Välj kombination (1).



- > Tryck på «i-Dialog».



- > Tryck på «Duplicera».



- Kombinationen dubblas (2).

15.7 Skapa textrad

Översikt alfabet att brodera

Broderimotiv	Namn
ABC	Swiss Block
<i>ABC</i>	Anniversary
ABC	Quilt Block
ABC	Childs Play
АБВ	Russian Textbook
<i>ABC</i>	Curly
ABC	Rounded Sans

Skapa textrad



- | | | | |
|---|----------------|---|----------------------------------|
| 1 | Inmatningsfält | 5 | «Siffror och matematiska tecken» |
| 2 | «Radera» | 6 | «Specialtecken» |
| 3 | «Versaler» | 7 | «Avbryt» |
| 4 | «Gemener» | 8 | «Bekräfta» |



En textrad broderas alltid i en och samma färg. Om du vill brodera en enstaka bokstav eller ett enstaka ord i en annan färg måste varje bokstav eller ord markeras och placeras i broderiområdet.

En textrad kan placeras var som helst innanför broderiramen. När ett broderimotiv placeras utanför broderiområdet får broderiramen en röd kontur på displayen. Med hjälp av Urval broderiramar kan du kontrollera om motivet kan broderas med en annan broderiram. När en textrad inte passar i broderiramen kan till exempel enstaka ord kombineras och placeras under varandra.



- > Välj «Alfabet».
- > Välj alfabet för broderingen.
- > Mata in text och bekräfta.

Redigera textrad



- > En textrad har skapats.
- > Tryck på «i-Dialog».



- > Tryck på «WordArt».
- > Vrid på «övre multifunktionsknappen» för att ändra teckenavstånden i millimetersteg.
- > Vrid «undre multifunktionsknappen» åt vänster eller höger för att böja texten upp- eller nedåt.

15.8 Ändra motivfärger

Översikt ändra färger

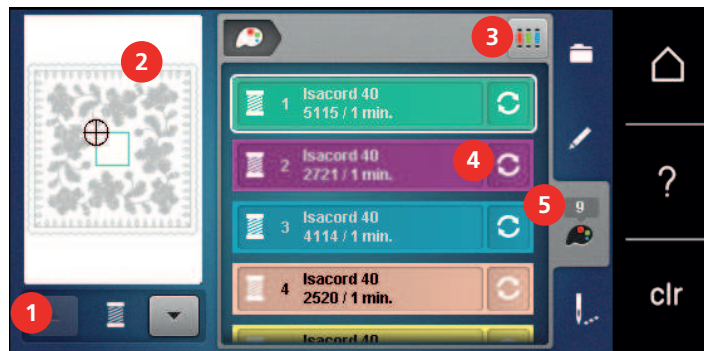

- | | |
|------------------------|----------------------------|
| 1 «Färgindikator» | 4 «Ändra färg/tillverkare» |
| 2 Förhandsvisa färg | 5 «Färginformation» |
| 3 «Tilldela trådmärke» | |

Ändra färger



- > Välj broderimotiv.
- > Tryck på «Färginformation».



- > Tryck på «Ändra färg/tillverkare» bredvid den färg du vill ändra för att byta färg.
- > Svajpa upp eller ner för att visa fler färger på displayen.



- > Tryck på «Färgval via nummer» för att välja färg genom att ange färgnummer.
- > Ange numret på färgen du vill ha.
 - Du får upp färgfältet till vänster.
- > Tryck på färgfältet till vänster för att bekräfta vald färg.

Ändra trådmärke



- > Välj broderimotiv.
- > Tryck på «Färginformation».



- > Tryck på «Ändra färg/tillverkare».
- > Skrolla vänster och höger för att visa fler trådmärken.



- > Tryck på «Tilldela trådmärke».
 - Alla trådfärger i det motivet tilldelas det utvalda trådmärket.

15.9 Brodera motiv

Översikt broderimeny



- | | | | |
|---|--------------------------|---|---|
| 1 | «Träckla» | 5 | «Mångfärgat Av/På» |
| 2 | «Förflytta broderiram» | 6 | «Öka broderihastigheten»
(hittar du genom att skrolla) |
| 3 | «Följa broderiförloppet» | 7 | «Minska antalet färgbyten»
(hittar du genom att skrolla) |
| 4 | «Klippa hoppstyg» | 8 | «Färgindikator» |

Lägga till träckelstyg

Träckelstygnen kan broderas längs endera kanterna av broderiramen eller broderimotivet. Därigenom sitter tyg och mellanlägg mycket bättre ihop.

- > Välj broderimotiv.
- > Tryck på «Broderi».



- > Tryck på «Träckla» för att brodera träckelstyg utefter broderimotivet.
- > Tryck på «Träckla» igen för att sy träckelstyg längs med broderiramen.
- > Tryck på «Träckla» igen för att stänga av träckelstygnen.

Förflytta broderiram

Är ett motiv så stort att det är nödvändigt att spänna om flera gånger så kan motivet förskjutas igen.

- > Välj broderimotiv.
- > Tryck på «Broderi».



- > Tryck på «Förflytta broderiram».
- > Vrid på «Övre funktionsknappen» för att förflytta broderiramen i höjdlid (horisontellt).
- > Vrid på «Undre funktionsknappen» för att förflytta broderiramen i sidled (vertikalt).
- > Tryck på «Broderi» i navigeringshistoriken för att börja använda inställningarna.

Följa broderiförloppet

När tråden gått av kan du med hjälp av en kontrollfunktion av broderiförloppet ställa tillbaka nålen där den ska vara.

- > Välj broderimotiv.
- > Tryck på «Broderi».



- > Tryck på «Följa broderiförloppet».
 - På displayens vänstra sida visas en kompakt bild över motivet. På högra sidan visas motivet i förstoring.

- > Välj önskad position i den kompakta bilden.
- > Vrid på «Övre funktionsknappen» för att förflytta ramen ett stygn i taget.
- > Vrid på «Undre funktionsknappen» för att förflytta ramen med stora steg.
 - Siffran som visas i fältet med gul kontur anger antalet stygn i broderiförloppet.



- > Tryck på «Stygnposition efter nummer» för att välja önskat antal stygn per inmatning.

Skära av hoppstygn

Denna funktion är standardmässigt aktiverad och hoppstygnen skärs automatiskt av. När funktionen stängs av behöver hoppstygnen mellan klippas av för hand.

- > Välj broderimotiv.
- > Tryck på «Broderi».



- > Tryck på «Klippa hoppstygn» för att stänga av funktionen.
- > Tryck på «Klippa hoppstygn» igen för att slå på funktionen.

Minska antalet färgbyten

Om broderimotiven överlappar varandra går det **inte** att minska antalet färgbyten.

- > Välj broderimotiv.
- > Tryck på «Broderi».



- > Tryck på «Minska antalet färgbyten».
- Identiska färger i broderimotivet slås ihop till en färg.

Enfärgat/Mångfärgat

Mångfärgade motiv kan även broderas enfärgat.

- > Välj broderimotiv.
- > Tryck på «Broderi».



- > Tryck på «Mångfärgat Av/På».
- Motivet broderas i en och samma färg.

Färgindikator

Varje färg i ett motiv kan väljas ut för sig. Broderiramen flyttar sig då till första stygnet av den aktiva färgen. Den för tillfället aktiva färgen kan på så sätt broderas i följd eller i en annan ordning.

- > Välj broderimotiv.
- > Tryck på «Broderi».
- > Skrolla uppåt eller nedåt för att välja nästa eller föregående färg i broderimotivet.



15.10 Friarmsbroderi

Med friarmsbroderi menas broderi på rörformiga material eller klädesplagg som träs på broderimaskinens friarm för att kunna broderas på. Oftast rör det sig om ärmar, byxben eller andra smalt skurna klädesplagg.



Det går lätt att trä ett rörformat tyg över maskinens friarm förutsatt att du flyttar broderiramen åt vänster i parkeringsläge innan du monterar eller tar loss den. För att sedan åter placera broderiramen i broderiposition trycker du på «Start/stopp»-knappen.

Använd om möjligt en fylld undertrådsspole, eftersom broderiramen behöver tas bort varje gång du behöver byta undertrådsspolen.

Vid mycket trånga tygkanaler kan broderiarmens rörelsefrihet inskränkas eller förhindras helt. Därför behöver du kontrollera att broderiramen kan röra sig tillräckligt mycket fram och tillbaka under broderiets gång. Om broderiarmen hindras av att tygkanalen är för trång så kan det leda till att motivet blir snett och att tyget skadas.

Kontrollera broderiarmens rörelsefrihet

Obs! Stäng eventuellt av funktionen trådborttagning i setup-programmet vid ett litet rörformat tyg.

- > Hämta motiv och redigera som vanligt.
- > Markera motivstorlek och -placering på tyget på lämpligt sätt.
- > Välj en så liten broderiram som möjligt.
- > Spänn upp tyg i broderiramen tillsammans med passande mellanlägg, med eller utan klisteryta, beroende på mellanlägg.
- > Trä försiktigt tygkanalen på maskinens friarm och anslut broderiramen till kopplingen på broderimodulen.
- > Vid behov, justera motivets placering.
- > Tryck på «Kontrollera motivstorlek».
- > När motivstorleken godkänts kan du börja brodera.
 - En detaljerad instruktion över broderi, användning av lämpliga material eller val av nödvändiga inställningar på maskinen hittar du i «Vägledning» under Broderitekniker, Broderi.



15.11 Hantera broderimotiv

Översikt hantera broderimotiv



- | | |
|--|---|
| <ul style="list-style-type: none"> 1 «Hämta motiv» 2 «Spara motiv» | <ul style="list-style-type: none"> 3 «Radera broderimotiv» |
|--|---|



Spara broderimotiv i maskinen

I mappen «Egen design» sparar du valfria och även personligen redigerade motiv.



- > Välj broderimotiv.
- > Redigera broderimotiv.
- > Tryck på «Urval».
- > Tryck på «Spara motiv».
 - Det broderimotiv som ska sparas har en gul kontur.
 - «Broderimaskin» är aktiv.
- > Tryck på «Bekräfta».





Spara broderimotivet på BERNINA USB-minne

- > Välj broderimotiv.
- > Redigera broderimotiv.
- > Tryck på «Urval».
-  > Tryck på «Spara motiv».
- Det broderimotiv som ska sparas har en gul kontur.
- > Anslut BERNINA USB-minnet till maskinen.
-  > Tryck på «USB-minne».
-  > Tryck på «Bekräfta».

Skriva över broderimotiv i maskinen





- > Välj broderimotiv.
- > Redigera broderimotiv.
- > Tryck på «Urval».
-  > Tryck på «Spara motiv».
- Det broderimotiv som ska sparas har en gul kontur.
-  – «Broderimaskin» är aktiv.
- > Välj det motiv som ska skrivas över.
-  > Tryck på «Bekräfta».

Skriva över broderimotiv på BERNINA USB-minne

- > Välj broderimotiv.
- > Redigera broderimotiv.
- > Tryck på «Urval».
-  > Tryck på «Spara motiv».
- Det broderimotiv som ska sparas har en gul kontur.
- > Anslut BERNINA USB-minnet till maskinen.
-  > Tryck på «USB-minne».
- > Välj det broderimotiv som du ska skriva över.
-  > Tryck på «Bekräfta».

Importera sömmar

Sömmar eller sömkombinationer kan importeras ur syläget till broderiläget och redigeras som broderimotiv. På det viset kan du enkelt sammanfoga bårdsömmar och spara som broderimotiv i mappen «Egen design».

-  > Tryck på «Home».
-  > Tryck på «Syläge».
- > Välj söm.
-  > Tryck på «Home».
-  > Tryck på «Broderiläge».
- Sömmen placeras automatiskt i mappen «Egna broderimotiv».
-  > Välj «Egna broderimotiv».
- > Välj söm.

Hämta ett broderimotiv ur eget minne



> Tryck på «Urval».



> Tryck på «Hämta motiv».



> Välj «Egna broderimotiv».

> Välj broderimotiv.

Hämta broderimotiv från BERNINA USB-minnet



> Tryck på «Urval».

> Anslut BERNINA USB-minnet till maskinen.



> Tryck på «USB-minne».

> Välj eget broderimotiv.

Radera broderimotiv ur eget minne

De broderimotiv som sparats i eget minne kan raderas var för sig.



> Tryck på «Urval».



> Tryck på «Radera».



– «Broderimaskin» är aktiv.

> Välj motivet som ska raderas.



> Tryck på «Bekräfta».

Radera broderimotiv från BERNINA USB-minnet



> Tryck på «Urval».



> Tryck på «Radera».

> Anslut BERNINA USB-minnet till maskinen.



> Tryck på «USB-minne».

> Välj motivet som ska raderas.



> Tryck på «Bekräfta».

16 Broderi

16.1 Brodera med «Start/Stopp»-knappen

Vid strömavbrott avbryts broderiförloppet. När den har startats om kör maskinen till senast broderade position.



- > Tryck på «Start/stopp»-knappen till broderimaskinen startar.
 - Alla motivets delar med den aktiva trådfärgen broderas färdigt.
 - Broderimaskinen stannar automatiskt på slutet.
 - Båda trådarna klipps automatiskt av.
 - Broderimaskinen ställer automatiskt om till nästa färg.



- > Byt färg på övertråden.
- > Tryck på «Start/stopp»-knappen för att brodera med den nya färgen.
 - När broderimotivet är färdigt stannar maskinen automatiskt och trådarna skärs av automatiskt.

16.2 Öka broderihastigheten

För att uppnå högsta kvalitet på broderiet behöver hastigheten minskas ibland under broderiets gång, beroende på position. Det finns möjlighet att välja mellan optimal och maximal hastighet. Standard = optimal hastighet. Tänk på att kvaliteten på broderiet inte garanteras med maximal hastighet.

Genom att slå på och stänga av maskinen aktiveras den optimala broderihastigheten.

Förutsättning:

- Broderimotiv har valts.



- > Tryck på «Broderihastighet».
 - Maximal hastighet aktiveras.
- > Tryck på «Broderihastighet» igen.
 - Optimal hastighet aktiveras.

16.3 Justera övertrådsspänningen

Grundinställningen av övertrådsspänningen sker automatiskt när man väljer en söm eller ett broderimotiv.

Grundinställningen för övertrådsspänningen optimeras i BERNINA-fabriken och maskinen provsys. För detta används Metrosene-/Seralontråd, grovlek 100/2 (Mettler), till både över- och undertråd.

Används andra sy- och broderitrådar kan avvikelser i övertrådsspänningen uppstå. Då är det nödvändigt att särskilt justera övertrådsspänningen efter det aktuella sömnads- eller broderiprojektet och den söm eller det broderimotiv som valts.

Ju högre övertrådsspänning som ställs in, desto mer spänns övertråden och desto hårdare dras undertråden in i tyget. Minskas övertrådsspänningen blir övertråden mindre spänd och undertråden dras därigenom svagare in i tyget.

Justeringar i övertrådsspänningen påverkar den söm som just används och alla broderimotiv. I setup-programmet ändrar du inställningarna av övertrådsspänningen för syläget (se sida 47) och för broderiläget (se sida 50) permanent.

Förutsättning:

- Övertrådsspänningen har justerats i setup-programmet.



- > Tryck på «Övertrådsspänning».

- > Ställ in övertrådsspänningen.



- > Tryck på fältet med gul kontur till höger för att återställa ändringarna till grundinställningen.
- > Tryck på fältet med gul kontur till vänster för att återställa ändringarna av **setup-programmet** till grundinställningen.

16.4 Brodera med fotpedalen

Du kan med fördel brodera med fotpedalen vid kortare sekvenser, t.ex. vid reliefbroderi.

- > Trampa på fotpedalen och håll den nedtryckt för att börja brodera.

17 Skötsel och underhåll

17.1 Firmware

Kontrollera firmware-version

Du får upp maskinens firmware- och hårdvaruversioner.



> Tryck på «Home».



> Tryck på «Setup-programmet».



> Tryck på «Maskininställningar».



> Tryck på «Information».



> Tryck på «Maskininfo».

Uppdatera maskinens firmware



På www.bernina.com kan du ladda ner maskinens aktuella firmware och en detaljerad steg för steg-beskrivning av hur du uppdaterar den. Som regel sparas användardata och personliga inställningar automatiskt när en firmwareuppdatering görs. Av säkerhetsskäl rekommenderar vi dock att du sparar dessa uppgifter och inställningar på ett BERNINA USB-minne innan du påbörjar firmwareuppdateringen. Om användardata och personliga inställningar skulle gå förlorade under en firmwareuppdatering kan de sparas över på maskinen igen senare.

Förutsättning:

- Tillbehör som broderimodul eller BSR-fot har tagits bort från maskinen.

> Stick in USB-minnet med den nya firmwareversionen i maskinen.



> Tryck på «Home».



> Tryck på «Setup-programmet».



> Tryck på «Maskininställningar».



> Tryck på «Underhåll/uppdatering».



> Tryck på «Uppdatera maskinens firmware».



> Tryck på «Uppdatera» för att starta uppdateringen av firmware.





Tips: Uppdateringen kan ta flera minuter. Stäng inte av maskinen och dra inte ur USB-minnet under tiden uppdateringen pågår.

– Maskinen gör en omstart. När uppdateringen är slutförd visas ett meddelande.

Återställa säkerhetskopierade filer

Om användardata och personliga inställningar inte skulle finnas kvar efter en uppdatering, kan de hämtas över från USB-minnet till maskinen i efterhand.

> Anslut BERNINA USB-minnet med de säkerhetskopierade filerna i maskinens USB-uttag.

-  > Tryck på «Home».
-  > Tryck på «Setup-programmet».
-  > Tryck på «Maskininställningar».
-  > Tryck på «Underhåll/uppdatering».
-  > Tryck på «Uppdatera maskinens firmware».

OBSERVERA**BERNINA USB-minnet (extra tillbehör) avlägsnas för fort**

De säkerhetskopierade filerna återställs inte och maskinen kan inte användas.

- > Avlägsna BERNINA USB-minnet (extra tillbehör) först efter att de säkerhetskopierade filerna fullständigt återställts.

-  > Tryck på «Lägga in data».
 - När uppgifterna har förts över visas en grön bock en kort stund.

17.2 Maskin**Rengöra pekskärmen**

- > Torka av den avstängda pekskärmen med en mjuk och lätt fuktad mikrofibertrasa.

Rengöra mataren

Du måste med jämna mellanrum ta bort trådrester som har samlats under stygnplåten.

- > Fäll upp nål och syfot.

AKTA**Elektriskt drivna komponenter**

Risk för skada på nål och gripare.

- > Slå av maskinen och koppla bort den från elnätet.

- > Ta bort syfot och nål.
- > Sänk mataren.



- > Ta bort stygnplåten.

OBSERVERA**Damm och trådrester inuti maskinen**

Skador på mekaniska och elektroniska komponenter.

- > Använd pensel eller mjuk trasa.
- > Använd inte tryckluftsspray.

- > Rengör mataren med penseln.

Rengöra griparen



Elektriskt drivna komponenter

Risk för skada på nål och gripare.

> Slå av maskinen och koppla bort den från elnätet.

> Öppna spolkapselluckan.

> Ta ut spolkapseln.

> Tryck bort spärren åt vänster.



> Vik ner låsbygeln med det svarta griparbanslocket.

> Ta ut griparen.

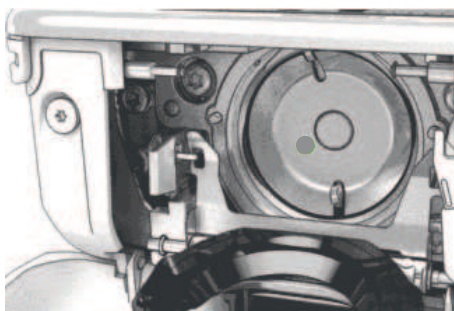

OBSERVERA

Damm och trådrester inuti maskinen

Skador på mekaniska och elektroniska komponenter.

> Använd pensel eller mjuk trasa.

> Använd inte tryckluftsspray.

> Rengör griparbanan med pensel och mjuk trasa. Använd inga spetsiga föremål vid rengöringen.

> Håll fast griparen med två fingrar på stiftet i mitten.

> För griparen med nederkanten först snett uppifrån och nedåt bakom griparbanslocket.

> Placera griparen så att de två kuggarna vid griparpådrivaren passar in i motsvarande öppningar på griparen och så att färgmarkeringen på griparpådrivaren syns i griparens håll.

> Sätt i griparen.

– Griparen är magnetisk och dras in i rätt position.

> Stäng griparbanslocket och låsbygeln så att dom går i lås.

> För kontroll vrid på handhjulet.

> Sätt i spolkapseln.

Olja griparen

Genom att smörja griparen går det att undvika störande ljud från griparen och området runt omkring.

BERNINA rekommenderar att du smörjer griparen vid följande tillfällen:

- Innan maskinen används för första gången
- När maskinen har stått oanvänd länge
- Vid intensiv användning: dagligen innan du börjar sy
- När meddelandet «Smörj maskinen» visas
- Vid störande ljud från området runt griparen



Elektriskt drivna komponenter

Risk för skada på nål och gripare.

- > Slå av maskinen och koppla bort den från elnätet.

- > Ta ut spolkapseln.
- > Tryck bort spärren åt vänster.



- > Vik ner låsbygeln med det svarta griparbanslocket.
- > Ta ut griparen.

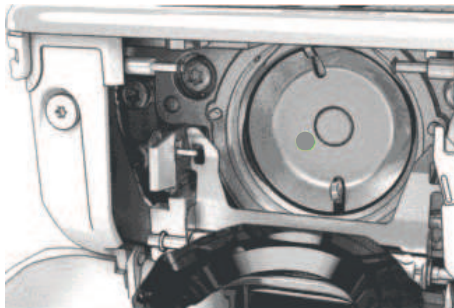

- > Rengör griparbanan med pensel och mjuk trasa. Använd inga spetsiga föremål vid rengöringen.
- > Droppa en droppe BERNINA symaskinsolja under griparbanan.



- > Droppa en droppe BERNINA symaskinsolja i var och en av de båda oljedepårna så att filtern blir fuktig och se till att det inte kommer någon olja på den rödmarkerade griparhylsytan.



- > Håll fast griparen med två fingrar på stiftet i mitten.
- > För griparen med nederkanten först snett uppifrån och nedåt bakom griparbanslocket.
- > Placera griparen så att de två kuggarna vid griparens drivenhet passar in i motsvarande öppningar på griparen och så att den grå markeringen på griparens drivenhet syns i griparens håll.
- > Sätt i griparen.
 - Griparen är magnetisk och dras in i rätt position.

- > Stäng griparbanslocket och låsbygeln så att dom går i lås.
- > För kontroll vrid på handhjulet.
- > Sätt i spolkapseln.
- > Sy eller brodera en provlapp.

Rengöra trådfångare



- > Tryck på «Home».



- > Tryck på «Setup-programmet».



- > Tryck på «Maskininställningar».



- > Tryck på «Underhåll/uppdatering».









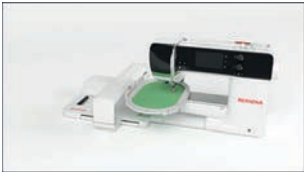
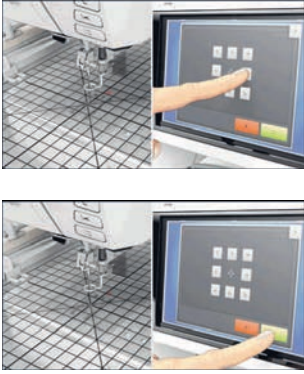

- > Tryck på «Rengör trådfångaren».
- > Rengör trådfångaren enligt anvisningarna på displayen.

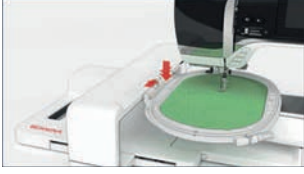
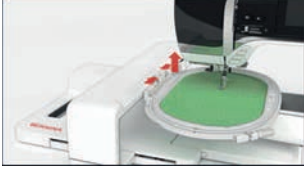

18 Fel och störningar

18.1 Felmeddelanden

Meddelande på displayen	Orsak	Lösning
	Sömnumret känns inte igen.	> Kontrollera numret och mata in nya siffror.
	Val av denna söm inte möjligt i kombinationsläget.	> Kombinera andra sömmar.
	Mataren är inte nedsänkt.	> Tryck på «Matare upp/ner»-knappen för att sänka mataren.
	Markerad nål och stygnplåt kan inte användas tillsammans.	> Byt nål. > Byt stygnplåt.
	Nålen är inte i sitt högsta läge.	> Ställ in nålpositionen med handhjulet.
	Övertråden tog slut.	> Trä om tråden.
	Övertråden gick av.	> Trä om tråden.
	Undertråden tog slut.	> Trä om tråden.
	Undertråden gick av.	> Rengör griparen. > Trä om tråden.

Meddelande på displayen	Orsak	Lösning
	Huvudmotorn fungerar inte.	<ul style="list-style-type: none"> > Vrid handhjulet medurs tills nålen är helt uppe. > Ta bort stygnplåten. > Ta bort trådresterna. > Rengör griparen. > Ta bort griparen och kontrollera att inga avbrutna nålspetsar har fastnat på griparens magnetiska bakre del. > Sätt fast griparen på korrekt sätt.
	På grund av vibrationer är kontakten mellan maskinen och broderimodulen avbruten.	<ul style="list-style-type: none"> > Se till att broderimodulen och maskinen står på en stadig och jämn yta. > Anslut broderimodulen till maskinen.
	Nålpositionen stämmer inte överens med broderiramens mitt.	<ul style="list-style-type: none"> > Justera broderiramen.
	Broderimodulen är inte monterad.	<ul style="list-style-type: none"> > Anslut broderimodulen till maskinen. > Kontakta en BERNINA-återförsäljare för kontroll av maskinen.
	Broderiramen är inte monterad.	<ul style="list-style-type: none"> > Montera broderiramen.
	Broderiramen är monterad.	<ul style="list-style-type: none"> > Avlägsna broderiramen.
	Förflyttning av broderiramen följer.	<ul style="list-style-type: none"> > Tryck på «Bekräfta».

Meddelande på displayen	Orsak	Lösning
	Mega broderiram upptill.	> Flytta Mega broderiram till längst bort från dig.
	Mega broderiram mitten.	> Flytta Mega broderiram till mitten.
	Mega broderiram nertill.	> Flytta Mega broderiram längst fram mot dig.
	Broderimotivet ligger delvis utanför broderiramen.	> Placera om motivet och fortsätt brodera.
	Broderimotivet är för stort.	> Förminska motivet. > Montera en större broderiram.
För lite fritt lagringsutrymme på BERNINA USB-minnet (extra tillbehör).	Det finns inte tillräckligt mycket lagringsutrymme kvar på BERNINA USB-minnet (extra tillbehör).	> Kontrollera att det är BERNINA USB-minnet (extra tillbehör) som används. > Radera filer på BERNINA USB-minnet (extra tillbehör).
Inga personliga filer på BERNINA USB-minnet (extra tillbehör).	Det finns inga personliga filer som kan återskapas på BERNINA USB-minnet (extra tillbehör).	> Kontrollera att dina personliga filer och inställningar sparats på BERNINA USB-minnet (extra tillbehör).
Återskapandet av personliga filer misslyckades.	Firmwareuppdateringen har slutförts men dina personliga filer har inte återskapats.	> Kontrollera att dina personliga filer och inställningar har sparats på BERNINA USB-minnet. > För över de sparade filerna till maskinen.

Meddelande på displayen	Orsak	Lösning
Inget BERNINA USB-minne är isatt. Kontrollera att samma BERNINA USB-minne sitter i under hela tiden som den automatiska uppdateringen äger rum.	BERNINA USB-minne (extra tillbehör) är inte isatt.	<ul style="list-style-type: none"> > Använd ett BERNINA USB-minne (extra tillbehör) med tillräckligt mycket fritt lagringsutrymme.
Uppdateringen av firmware misslyckades.	Den nya firmwareversionen finns inte på USB-minnet.	<ul style="list-style-type: none"> > Se till att firmwareuppdateringsens komprimerade zip-fil har packats upp. > Kontrollera att filerna för firmwareuppdateringen ligger direkt på USB-minnet och inte har hamnat i en mapp. > Uppdatera firmware.
 	Maskinen behöver rengöras/oljas.	<ul style="list-style-type: none"> > Rengör maskinen. > Olja griparen. <p>Viktig information om smörjning: För mycket olja kan göra att tyg och tråd smutsas ner.</p> <ul style="list-style-type: none"> > Efter smörjning ska du först sy/brodera på en provlapp.
Den automatiska trådvaskaren (vid trådfångaren) behöver rengöras.	Trådfångaren behöver rengöras. Meddelandet visas varje gång maskinen startas efter att 1000 avskärningscykler uppnåtts.	<ul style="list-style-type: none"> > Tryck på «Bekräfta». <ul style="list-style-type: none"> – Maskinen hämtar funktionen «Rengöra trådfångaren». > Rengör trådfångaren enligt anvisningarna på displayen. <ul style="list-style-type: none"> – Räkaren för avskärningscykler återställs.
Det är dags för den regelbundna servicen. Ta kontakt med din BERNINA-återförsäljare för en tid.	Maskinen kräver underhåll. Meddelandet visas efter det att man nått fram till det programmerade serviceintervallet. Viktig information: Om alla nödvändiga rengörings- och servicearbeten utförs, säkerställs funktionsdugligheten och en lång livslängd för maskinen. Om man underlåter dessa kan maskinens livslängd förkortas och garantianspråken inskränkas. Kostnaden för servicearbeten är nationellt fastlagda. Din BERNINA-återförsäljare eller ditt servicekontor ger gärna fler upplysningar kring detta.	<ul style="list-style-type: none"> > Kontakta en BERNINA-återförsäljare. > Tryck på «ESC»-fältet för att radera meddelandet tillfälligt. <p>När meddelandet har raderats tre gånger visas det inte igen förrän man har nått fram till nästa serviceintervall.</p>

Meddelande på displayen	Orsak	Lösning
	Kalibreringen av Knapphålsfot med släde #3A misslyckades.	<ul style="list-style-type: none"> > Kontrollera att syfoten inte kärvar. Ta vid behov bort ludd, damm och tygrester. > Rengör reflektorn med en mjuk, lätt fuktad mikrofiberduk. > Kontrollera att reflektorn sitter som den ska. Rätta vid behov till reflektorn eller byt syfot. > Kontrollera om plasten på undersidan av syfoten är slitet. Byt syfoten vid behov. > Rengör mataren. > Får du felet igen, kontakta en BERNINA-återförsäljare.

18.2 Åtgärda fel

Fel	Orsak	Lösning
Ojämn stygnbildning	Övertråden är för spänd/lös.	<ul style="list-style-type: none"> > Ställ in övertrådsspänningen. > Kontrollera hur tråden rullas av från trådrullen.
	Nålen är trubbig eller böjd.	> Byt nål och kontrollera att du använder en ny BERNINA kvalitetsnål.
	Nål med låg kvalitet.	> Använd en ny BERNINA kvalitetsnål.
	Tråd med låg kvalitet.	> Använd kvalitetstråd.
	Fel nål-tråd-kombination.	> Matcha nålen med trådens grovlek.
	Tråden är felträdd.	> Trä om tråden.
	Tyget har förskjutits.	> Mata tyget jämnt och regelbundet.
Ojämn stygnbildning	Fel spolkapsel används.	> Använd spolkapseln med triangel som ingår i leveransen.
 Felstygn	Fel nål.	> Använd nål från nålsystemet 130/705H.
	Nålen är trubbig eller böjd.	> Byt nål.
	Nål med låg kvalitet.	> Använd en ny BERNINA kvalitetsnål.
	Nålen är felmonterad.	> Sätt i nålen med den platta sidan bakåt och skjut upp den i nålhållaren tills det säger stopp och skruva fast.
	Fel nålspets.	> Anpassa nålspetsen efter arbetets textilstruktur.

Fel	Orsak	Lösning
Sömfel	Det finns trådrester mellan trådspänningsbrickorna.	> Dra en dubbelvikt tunn tygbit (utan ytterkant) flera gånger genom trådspänningsbrickorna.
	Tråden är felträdd.	> Trä om tråden.
	Det sitter fast trådrester under spolkapselns fjäder.	> Ta försiktigt bort trådrester från under fjädern.
Övertråden gick av	Fel nål-tråd-kombination.	> Matcha nålen med trådens grovlek.
	Övertråden är för spänd.	> Minska övertrådsspänningen.
	Tråden är felträdd.	> Trä om tråden.
	Tråd med låg kvalitet.	> Använd kvalitetstråd.
	Nålöppningen i stygnplåten eller griparspetsen är skadad.	> Kontakta en BERNINA-återförsäljare för att reparera skadorna. > Byt stygnplåt.
	Tråden sitter fast i trådtilldragaren.	> Skjut locket på maskinens huvud (1) åt vänster och ta sen bort det. > Ta bort trådresterna. > För de 4 kuggarna i locket mot motsvarande fördjupningar och skjut locket åt höger tills det går i lås.
		
Undertråden gick av	Spolkapseln är skadad.	> Byt ut spolkapseln.
	Nålöppningen i stygnplåten är skadad.	> Kontakta en BERNINA-återförsäljare för att reparera skadorna. > Byt stygnplåt.
	Nålen är trubbig eller böjd.	> Byt nål.
Nålen går av	Nålen är felmonterad.	> Sätt i nålen med den platta sidan bakåt och skjut upp den i nålhållaren tills det säger stopp och skruva fast.
	Tyget har förskjutits.	> Mata tyget jämnt och regelbundet.
	Tjockt tyg har förskjutits.	> Använd en syfot som passar till tjockt tyg, t.ex. Jeansfot #8. > Använd nivåplatta för att utjämna där flera tyglager sys ihop.
	Tråd med knutar.	> Använd kvalitetstråd.
Stygnbredden är inte justerbar	Markerad nål och stygnplåt kan inte användas tillsammans.	> Byt nål. > Byt stygnplåt.

Fel	Orsak	Lösning
Syhastigheten är för låg	Olämplig rumstemperatur.	> Ställ maskinen i ett rumstempererat rum i en timme innan du börjar sy.
	Inställningar i setup-programmet.	> Ställ in hastigheten i setup-programmet. > Ställ in hastighetsregleraren.
Maskinen startar inte	Olämplig rumstemperatur.	> Ställ maskinen i ett rumstempererat rum i en timme innan du börjar sy. > Anslut maskinen och slå på den.
	Maskinen är sönder.	> Kontakta en BERNINA-återförsäljare.
Sybelysningen och friarmsbelysningen lyser inte	Inställningar i setup-programmet.	> Slå på i setup-programmet.
	Lampan är sönder.	> Kontakta en BERNINA-återförsäljare.
Övertrådsindikatorn reagerar inte	Inställningar i setup-programmet.	> Slå på i setup-programmet.
	Övertrådsindikatorn är sönder.	> Kontakta en BERNINA-återförsäljare.
Undertrådsindikatorn reagerar inte	Inställningar i setup-programmet.	> Slå på i setup-programmet.
	Undertrådsindikatorn är sönder.	> Kontakta en BERNINA-återförsäljare.
Fel vid uppdatering av firmware	USB-minnet känns inte igen.	> Använd ett BERNINA USB-minne.
	Uppdateringsprocessen är blockerad och timglaset på displayen står stilla.	> Ta bort USB-minnet. > Slå av maskinen. > Slå på maskinen. > Följ anvisningarna på displayen.
	Det går inte att hitta filerna för uppdatering av firmware.	> Packa upp komprimerade ZIP-filer. > Placera filerna för firmwareuppdateringen direkt på USB-minnet och inte i en mapp.
Maskinen kan inte identifiera BSR-syfot #42	Linsen är smutsig.	> Rengör linsen med en mjuk, lätt fuktad trasa.
	BSR-kabeln sitter inte i ordentligt.	> Sätt i BSR-kontakten lodrätt så att du känner när den snäpper fast.
Stolpar och/eller träns sys inte igenom ordentligt trots upprepade försök	Knapphålsfot med släde #3A är inte kalibrerad efter maskinen.	> Kalibrera Knapphålsfot med släde #3A.

20 Tekniska data

Beteckning	Värde	Enhet
Maximal materialtjocklek	10,5 (0,41)	mm (tum)
Maximal hastighet	1000	Stygn per minut
Fotpedal	LV-1	
Nålsystem	130/705	
Mått utan trådrullehållare (B × H × D)	450 × 330 × 200 (17,72 × 12,99 × 7,87)	mm (tum)
Mått inkl. broderimodul utan trådrullehållare (B × H × D)	750 × 330 × 450 29,53 × 12,99 × 17,72	mm (tum)
Maskinvikt	11,2 (25,35)	kg (lb)
Broderimodulens vikt	3,7 6,6	kg (lb)
Energiförbrukning	90	W
Ingångsspänning	100 – 240 50 - 60	V Hz
Skyddsklass (elektroteknik)	II	

21 Översikt sömmar

21.1 Översikt sömmar

Nyttosömmar

1	2	3	4	5	6	7	8	9	10	11	12	13	14
15	16	17	18	19	20	22	23	24	25	26	27	29	30
32	33	34	35	36	37								

Knapphål

51	52	53	54	55	56	57	58	59	60	61	62	63	64
65	67	69											

Dekorsömmar

Natur

101	102	103	104	106	107	108	109	110	111	112	113	114	115
116	117	118	119	122	123	124	125	129	130	131	132	137	138
139	140	141	142	143	144	145	146	150	152	153	154	155	156
159	160	161	167	168	169	170	171	174	175	176	177	178	179
180	181	182	183	184	185								

Korsstyggn

301	302	303	304	305	306	307	308	309	314	319	320	321	322
323	324	325	326	327	328	329	330	331	332	333	334	335	336
337	338	339	371	372	373								

Satinsömmar

401	402	405	406	407	408	409	410	412	413	414	415	416	417
418	419	421	422	423	424	425	426	427	428	429	431	433	434
436	437	440	442	443	444	445	447	448	449	453	454	455	456
461	465	466	471	472	473								

Ornamentsömmar

601	602	603	604	605	606	607	608	609	610	611	612	613	614
615	616	618	619	620	621	622	623	624	625	626	627	628	629
630	631	632	633	634	635	636	637	639	640	641	642	643	644
645	646	647	648	649	650	651	652	653	654	655	656	657	658
660	661	662	663	664	665	666	677	678	679	680	682	683	684

Översikt sömmar

685 	686 	691
---------	---------	---------

Vitbroderi

701 	702 	703 	704 	705 	706 	707 	708 	709 	710 	711 	712 	713 	714
715 	716 	717 	721 	722 	723 	724 	725 	726 	727 	729 	730 	731 	732
733 	734 	735 	736 	737 	738 	739 	740 	741 	742 	743 	744 	745 	746
747 	748 	749 	750 	751 	752 	756 	769 	770 	771 	772 	773 	774 	775
776 	777 	778 	779 	780 	781 	782 	783 						

Barnsömmar

901 	902 	903 	904 	905 	906 	907 	908 	909 	910 	911 	912 	913 	914
915 	916 	917 	918 	919 	920 	921 	922 	924 	926 	928 	929 	935 	937
938 	939 	940 	944 	945 	946 	948 	949 	950 	952 	954 	955 	957 	958
959 	960 	961 	962 										

Specialsömmar

1101 	1102 	1103 	1104 	1105 	1106 	1107 	1108 	1109 	1110 	1113 	1115 	1116 	1121
1122 	1124 												

Internationell

1701	1702	1703	1704	1705	1706	1707	1708	1709	1710	1711	1715	1716	1717
1718	1719	1720	1721	1722	1723								

Årstider

2001	2002	2003	2004	2005	2006	2007	2008	2009	2015	2017	2019	2022	2023

Kvilt sömmar













1301	1302	1303	1304	1305	1306	1307	1308	1309	1310	1311	1312	1313	1314
				6 / inch 2.4 / cm	8 / inch 3.2 / cm	10 / inch 4 / cm	irregular look						
1315	1316	1317	1318	1319	1320	1321	1322	1323	1324	1325	1326	1327	1329
1330	1331	1332	1333	1334	1335	1336	1337	1338	1339	1340	1341	1342	1343
1344	1345	1346	1363	1364	1365	1366	1367	1368	1369	1370	1371	1373	1374
1375	1376	1377	1378	1379	1380	1381	1382	1384	1385	1386	1387	1388	1389
1390	1391	1393	1394										

21.2 Översikt broderimotiv



















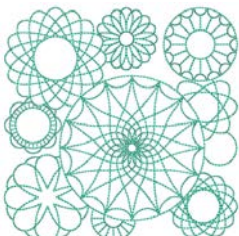







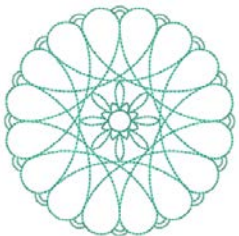

Redigera broderimotiv



Släpp loss kreativiteten. Det står ett stort antal broderimotiv till ditt förfogande.

Om en av följande symboler visas under broderimotivnumret hittar du ytterligare information på <https://www.bermina.com/specialeffects>.

	Fristående spetsar		PunchWork
	Hållbroderi		Snoddbroderi
	Fransbroderi		Projekt i broderiram
	Applikation		Puffy-skrift
	CutWork		Kviltning
	PaintWork		Trapunto
	CrystalWork		

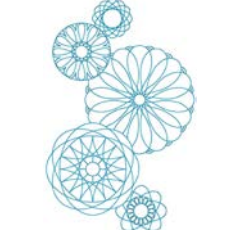

Kviltmotiv

 12380-43	 123 x 123 mm 4.9 x 4.9 inch	 8.248	 12499-23	 123 x 123 mm 4.9 x 4.9 inch	 11.194
1.  Isacord 40 1543			1.  Isacord 40 5115		
 12499-06	 102 x 102 mm 4 x 4 inch	 3.838	 12499-04	 123 x 123 mm 4.9 x 4.8 inch	 7.229
1.  Isacord 40 5115			1.  Isacord 40 5610		
 12499-05	 123 x 123 mm 4.9 x 4.9 inch	 6.317	 12499-24	 133 x 215 mm 5.2 x 8.4 inch	 11.445
1.  Isacord 40 4103			1.  Isacord 40 4103		

12416-04  89 x 89 mm
3.5 x 3.5 inch  3.482

1.  Isacord 40 0721



12416-03  124 x 124 mm
4.9 x 4.9 inch  5.909

1.  Isacord 40 0721



12416-26  44 x 174 mm
1.7 x 6.9 inch  2.816

1.  Isacord 40 3830



Nb347_48  76 x 76 mm
3 x 3 inch  2.337

1.  Isacord 40 5513

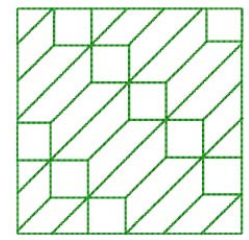

Nb334_48  127 x 127 mm
5 x 5 inch  6.838

1.  Isacord 40 5513

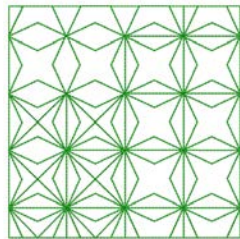

Nb335_48  127 x 127 mm
5 x 5 inch  7.971

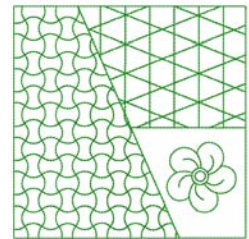

1.  Isacord 40 5513

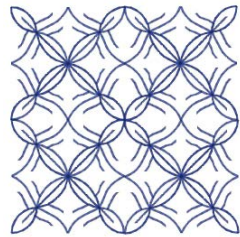

Nz498  89 x 89 mm
3.5 x 3.5 inch  2.642

1.  Isacord 40 3353



Nz503  99 x 99 mm
3.9 x 3.9 inch  2.103

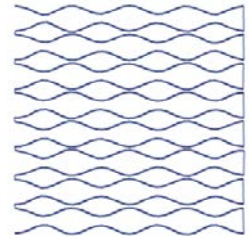

1.  Isacord 40 3353

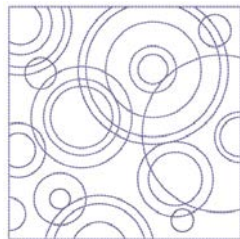

82013-29  121 x 121 mm
4.8 x 4.8 inch  5.644

1.  Isacord 40 2920



82013-30  83 x 166 mm
3.3 x 6.5 inch  2.774



1.  Isacord 40 2920



82013-31  57 x 58 mm
2.3 x 2.3 inch  1.884

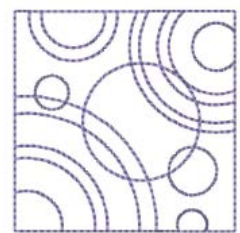







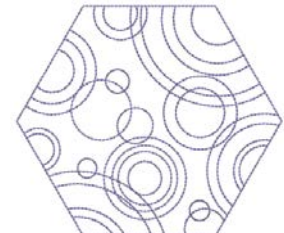







































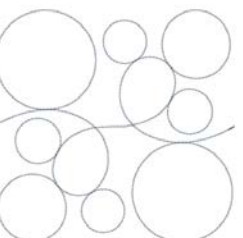







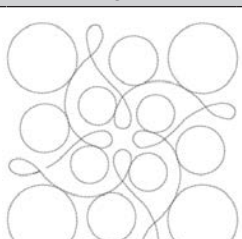

1.  Isacord 40 2920









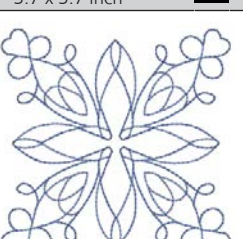













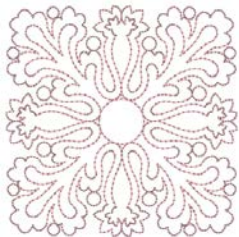





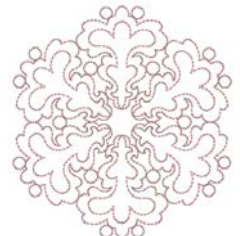













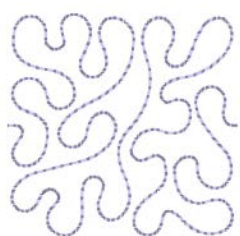

82013-32  122 x 105 mm
4.8 x 4.1 inch  4.506

1.  Isacord 40 2920



<p> 12416-24</p>	<p> 89 x 73 mm 3.5 x 2.9 inch</p>	<p> 2.330</p>	<p> 12607-16</p>	<p> 123 x 122 mm 4.8 x 4.8 inch</p>	<p> 1.222</p>
<p>1.  Isacord 40 3830</p> 	<p>1.  Isacord 40 0020</p> 				
<p> 12616-16</p>	<p> 123 x 123 mm 4.8 x 4.8 inch</p>	<p> 1.198</p>	<p> 12380-22</p>	<p> 110 x 61 mm 4.4 x 2.4 inch</p>	<p> 2.487</p>
<p>1.  Isacord 40 5422</p> 	<p>1.  Isacord 40 1543</p> 				
<p> 12380-30</p>	<p> 89 x 96 mm 3.5 x 3.8 inch</p>	<p> 4.442</p>	<p> 12380-04</p>	<p> 83 x 90 mm 3.3 x 3.5 inch</p>	<p> 2.189</p>
<p>1.  Isacord 40 1543</p> 	<p>1.  Isacord 40 1543</p> 				
<p> 12380-08</p>	<p> 89 x 89 mm 3.5 x 3.5 inch</p>	<p> 2.725</p>	<p> Bd800_48</p>	<p> 126 x 122 mm 5 x 4.8 inch</p>	<p> 609</p>
<p>1.  Isacord 40 1543</p> 	<p>1.  Isacord 40 3654</p> 				
<p> Bd804_48</p>	<p> 123 x 124 mm 4.8 x 4.9 inch</p>	<p> 904</p>	<p> Bd796_48</p>	<p> 47 x 173 mm 1.9 x 6.8 inch</p>	<p> 521</p>
<p>1.  Isacord 40 0111</p> 	<p>1.  Isacord 40 3654</p> 				
<p> Bd837_48</p>	<p> 123 x 123 mm 4.9 x 4.9 inch</p>	<p> 1.629</p>	<p> Bd292</p>	<p> 95 x 95 mm 3.7 x 3.7 inch</p>	<p> 3.036</p>
<p>1.  Isacord 40 0138</p> 	<p>1.  Isacord 40 3332</p> 				

Bd299  94 x 95 mm 3.7 x 3.7 inch  3.133	Bd308  95 x 94 mm 3.7 x 3.7 inch  3.763
1.  Isacord 40 0700 	1.  Isacord 40 1311 
Bd413_48  97 x 97 mm 3.8 x 3.8 inch  4.124	Bd554_48  110 x 110 mm 4.3 x 4.3 inch  6.252
1.  Isacord 40 5822 	1.  Isacord 40 2153 
Bd553_48  114 x 121 mm 4.5 x 4.8 inch  5.845	Bd567_48  108 x 108 mm 4.3 x 4.3 inch  4.359
1.  Isacord 40 2153 	1.  Isacord 40 2530 
Bd394_48  97 x 97 mm 3.8 x 3.8 inch  4.586	Bd412_48  89 x 53 mm 3.5 x 2.1 inch  1.427
1.  Isacord 40 3641 	1.  Isacord 40 1335 
Bd501_48  64 x 61 mm 2.5 x 2.4 inch  1.202	Bd502_48  62 x 61 mm 2.4 x 2.4 inch  1.139
1.  Isacord 40 3151 	1.  Isacord 40 3151 
Bd513_48  64 x 63 mm 2.5 x 2.5 inch  950	Bd514_48  64 x 63 mm 2.5 x 2.5 inch  926
1.  Isacord 40 1532 	1.  Isacord 40 1352 

 Bd562_48	 64 x 126 mm 2.5 x 5 inch	 2.322	 Bd568_48	 110 x 160 mm 4.3 x 6.3 inch	 6.137
---	---	---	---	--	---

1.  Isacord 40 5531



1.  Isacord 40 3151



 Bd563_48	 90 x 90 mm 3.5 x 3.5 inch	 2.482	 Bd569_48	 120 x 120 mm 4.7 x 4.7 inch	 6.183
---	--	---	---	--	---

1.  Isacord 40 5531







1.  Isacord 40 1220











Utsmykningar

Nb826_48	 135 x 133 mm 5.3 x 5.2 inch	 11.154	Nb843_48	 87 x 121 mm 3.4 x 4.8 inch	 8.976
-----------------	---	---	-----------------	--	--

1.  Isacord 40 9971
2.  Isacord 40 9978
3.  Isacord 40 9973
4.  Isacord 40 1972





1.  Isacord 40 9971
2.  Isacord 40 9937
3.  Isacord 40 9925
4.  Isacord 40 9975
5.  Isacord 40 9978
6.  Isacord 40 9973
7.  Isacord 40 9982
8.  Isacord 40 1972



12633-06	 120 x 120 mm 4.7 x 4.7 inch	 18.023	12473-06	 133 x 120 mm 5.3 x 4.7 inch	 11.358
-----------------	--	--	-----------------	--	--



1. Isacord 40 0015





1.  Isacord 40 4610
2.  Isacord 40 5633



12473-04	 94 x 184 mm 3.7 x 7.3 inch	 11.531	Be790403	 140 x 130 mm 5.5 x 5.1 inch	 13.281
-----------------	---	--	-----------------	--	--

1.  Isacord 40 5552
2.  Isacord 40 5374



1.  Isacord 40 0020
2.  Isacord 40 0731



80090-06 84 x 37 mm 3.3 x 1.4 inch 3.766

1. Applique 1
2. Applique 2
3. Isacord 40 4103



80090-07 128 x 36 mm 5 x 1.4 inch 5.450

1. Applique 1
2. Applique 2
3. Isacord 40 5440



19999-002 125 x 136 mm 4.9 x 5.4 inch 10.184

1. Isacord 40 0015
2. Isacord 40 0015
3. Isacord 40 0015



Nb934_48 132 x 165 mm 5.2 x 6.5 inch 9.168

1. Isacord 40 2241
2. Isacord 40 1154
3. Isacord 40 1346
4. Isacord 40 1161
5. Isacord 40 2222
6. Isacord 40 5833
7. Isacord 40 1154
8. Isacord 40 2241



Nb935_48 104 x 169 mm 4.1 x 6.6 inch 10.171

1. Isacord 40 2222
2. Isacord 40 1346
3. Isacord 40 0232
4. Isacord 40 1154
5. Isacord 40 5833
6. Isacord 40 2241



21021-05 119 x 156 mm 4.7 x 6.1 inch 14.326

1. Isacord 40 1252
2. Isacord 40 1161
3. Isacord 40 1565



21021-04 123 x 150 mm 4.8 x 5.9 inch 16.176

1. Isacord 40 1161
2. Isacord 40 1252
3. Isacord 40 1565



21021-06 116 x 109 mm 4.6 x 4.3 inch 12.204

1. Isacord 40 1161
2. Isacord 40 1252
3. Isacord 40 1565



12490-03 118 x 113 mm 4.6 x 4.5 inch 6.669

1. Isacord 40 0108
2. Isacord 40 3641
3. Isacord 40 3652



12490-04 146 x 122 mm 5.8 x 4.8 inch 8.724

1. Isacord 40 0108
2. Isacord 40 3641
3. Isacord 40 3652



12490-05 126 x 104 mm 4.9 x 4.1 inch 6.148









































































1. Isacord 40 0108
2. Isacord 40 3641
3. Isacord 40 3652



12528-12 124 x 124 mm 4.9 x 4.9 inch 39.751

1. Isacord 40 0931
2. Isacord 40 0824
3. Isacord 40 0851



<p>12528-03  76 x 130 mm 3 x 5.1 inch  16.171</p>	<p>Oc07207  106 x 138 mm 4.2 x 5.4 inch  17.807</p>
<p>1.  Isacord 40 0851 2.  Isacord 40 0824 3.  Isacord 40 0931</p> 	<p>1.  Yenmet 7012 2.  Isacord 40 0670 3.  Yenmet 7012</p> 
<p> 82007-11  112 x 94 mm 4.4 x 3.7 inch  13.622</p> <p>1.  Applique 1 2.  Applique 3 3.  Applique 1 4.  Applique 3 5.  Applique 1 6.  Isacord 40 1805 7.  Isacord 40 2152 8.  Isacord 40 2520 9.  Isacord 40 2500 10.  Isacord 40 2115</p>  <p>11.  Isacord 40 0761</p>	<p>82007-44  114 x 115 mm 4.5 x 4.5 inch  9.467</p> <p>1.  Isacord 40 2152 2.  Isacord 40 2520</p> 
<p> 82006-30  100 x 174 mm 3.9 x 6.9 inch  21.584</p> <p>1.  Isacord 40 0020 2.  Isacord 40 4174 3.  Isacord 40 0020 4.  Isacord 40 4174 5.  Isacord 40 0771 6.  Isacord 40 0832 7.  Isacord 40 0108 8.  Isacord 40 4174 9.  Isacord 40 0660 10.  Isacord 40 1526</p> 	<p>Nb251_48  72 x 103 mm 2.8 x 4.1 inch  8.612</p> <p>1.  Isacord 40 2155 2.  Isacord 40 2504 3.  Isacord 40 0020 4.  Isacord 40 0020</p> 
<p>Be790405  126 x 185 mm 4.9 x 7.3 inch  7.734</p> <p>1.  Isacord 40 3102</p> 	<p>Fb126  87 x 102 mm 3.4 x 4 inch  2.668</p> <p>1.  Isacord 40 1220 2.  Isacord 40 1805</p> 
<p>Be790502  60 x 58 mm 2.4 x 2.3 inch  1.814</p> <p>1.  Isacord 40 3541</p> 	<p> 21003-26  123 x 124 mm 4.8 x 4.9 inch  16.269</p> <p>1.  Isacord 40 0345 2.  Isacord 40 0442 3.  Isacord 40 0232</p> 

Nb403_48 78 x 78 mm 3.1 x 3.1 inch 6.615

1. Isacord 40 0552
2. Isacord 40 4032
3. Isacord 40 4332



Nb373_48 121 x 177 mm 4.8 x 7 inch 9.769

1. Isacord 40 4531



Nb442_48 56 x 58 mm 2.2 x 2.3 inch 809

1. Isacord 40 5610
2. Isacord 40 5643
3. Isacord 40 3630



Nb481_48 123 x 68 mm 4.9 x 2.7 inch 7.043

1. Isacord 40 0870
2. Isacord 40 0670



Nb749_48 126 x 263 mm 5 x 10.4 inch 16.792

1. Isacord 40 6051
2. Isacord 40 1805
3. Isacord 40 0182
4. Isacord 40 9405
5. Isacord 40 0800
6. Isacord 40 0904
7. YLI variations 8001
8. Isacord 40 0600
9. Isacord 40 0184
10. Isacord 40 0552
11. Isacord 40 1921
12. YLI variations 8019
13. YLI variations 8016
14. Isacord 40 1600
15. Isacord 40 1904
16. YLI variations 8020
17. Isacord 40 5912
18. YLI variations 8004
19. Isacord 40 5722
20. Isacord 40 5510
21. Isacord 40 0151
22. Isacord 40 0232
23. Isacord 40 6133
24. YLI variations 8013



Na959_48 75 x 103 mm 3 x 4.1 inch 10.645

1. Isacord 40 6051
2. Isacord 40 5650
3. Isacord 40 6051
4. Isacord 40 2761
5. Isacord 40 1141
6. Isacord 40 4010
7. Isacord 40 4240
8. Isacord 40 0670



Fb106 128 x 92 mm 5 x 3.6 inch 4.433

1. Isacord 40 1061
2. Isacord 40 2241

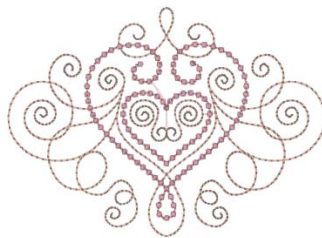

Nb002_48 59 x 35 mm 2.3 x 1.4 inch 3.307

1. Isacord 40 0310
2. Isacord 40 3962
3. Isacord 40 2560
4. Isacord 40 1904
5. Isacord 40 3040
6. Isacord 40 3543
7. Isacord 40 2905

























































































Ws655_48 116 x 222 mm 4.6 x 8.8 inch 17.135



1. Isacord 40 3910
2. Isacord 40 0862
3. Isacord 40 1725
4. Isacord 40 0761







Blommor



<p>21012-04</p>	<p>123 x 124 mm 4.9 x 4.9 inch</p>	<p>21027-01</p>	<p>123 x 122 mm 4.8 x 4.8 inch</p>
<p>1. Isacord 40 5740 2. Isacord 40 0142 3. Isacord 40 0020 4. Isacord 40 5531 5. Isacord 40 4240 6. Isacord 40 0015 7. Isacord 40 0020 8. Isacord 40 3710 9. Isacord 40 3920 10. Isacord 40 0015</p>		<p>1. Isacord 40 1805 2. Isacord 40 2721 3. Isacord 40 2520 4. Isacord 40 5100 5. Isacord 40 4114 6. Isacord 40 4103 7. Isacord 40 0506 8. Isacord 40 5115</p>	
<p>21027-14</p>	<p>121 x 121 mm 4.8 x 4.8 inch</p>	<p>21027-16</p>	<p>57 x 152 mm 2.3 x 6 inch</p>
<p>1. Isacord 40 5115 2. Isacord 40 2721 3. Isacord 40 4114 4. Isacord 40 2520 5. Isacord 40 0506 6. Isacord 40 5100 7. Isacord 40 1805 8. Isacord 40 5115 9. Isacord 40 1805</p>		<p>1. Isacord 40 1805 2. Isacord 40 2520 3. Isacord 40 2721 4. Isacord 40 5100 5. Isacord 40 0506 6. Isacord 40 5115 7. Isacord 40 4114 8. Isacord 40 5115 9. Isacord 40 1805</p>	
<p>21027-17</p>	<p>57 x 152 mm 2.3 x 6 inch</p>	<p>21017-01</p>	<p>104 x 158 mm 4.1 x 6.2 inch</p>
<p>1. Isacord 40 1805 2. Isacord 40 2723 3. Isacord 40 2520 4. Isacord 40 5100 5. Isacord 40 0506 6. Isacord 40 4103 7. Isacord 40 4114 8. Isacord 40 5115 9. Isacord 40 1805</p>		<p>1. Isacord 40 0453 2. Isacord 40 0442 3. Isacord 40 0345 4. Isacord 40 1301 5. Isacord 40 0702 6. Isacord 40 1102 7. Isacord 40 0761 8. Isacord 40 0640</p>	
<p>F1136</p>	<p>85 x 89 mm 3.3 x 3.5 inch</p>	<p>F1142</p>	<p>79 x 86 mm 3.1 x 3.4 inch</p>
<p>1. Isacord 40 0311 2. Isacord 40 5326 3. Isacord 40 5374 4. Isacord 40 0101 5. Isacord 40 3951</p>		<p>1. Isacord 40 2830 2. Isacord 40 3541 3. Isacord 40 2830 4. Isacord 40 1912 5. Isacord 40 0108 6. Isacord 40 3842 7. Isacord 40 0453 8. Isacord 40 5326</p>	
<p>82006-07</p>	<p>124 x 166 mm 4.9 x 6.5 inch</p>	<p>21006-02</p>	<p>114 x 135 mm 4.5 x 5.3 inch</p>
<p>1. Isacord 40 4174 2. Isacord 40 0108 3. Isacord 40 0643 4. Isacord 40 0660 5. Isacord 40 0643 6. Isacord 40 4421 7. Isacord 40 1526 8. Isacord 40 0660 9. Isacord 40 4174</p>		<p>1. Isacord 40 3910 2. Isacord 40 3900 3. Isacord 40 0015 4. Isacord 40 3962 5. Isacord 40 3900 6. Isacord 40 0015</p>	





80001-23  85 x 102 mm 3.4 x 4 inch  4.257	12457-06  106 x 172 mm 4.2 x 6.8 inch  12.636
<ol style="list-style-type: none"> 1.  Isacord 40 1102 2.  Isacord 40 1805 3.  Isacord 40 6011 4.  Isacord 40 4174 	<ol style="list-style-type: none"> 1.  Isacord 40 3150 2.  Isacord 40 3210 3.  Isacord 40 0311 4.  Isacord 40 3331 5.  Isacord 40 3711 6.  Isacord 40 2250 7.  Isacord 40 2241 8.  Isacord 40 2051 
12457-13  113 x 130 mm 4.4 x 5.1 inch  6.676	21009-21  65 x 108 mm 2.6 x 4.2 inch  4.343
<ol style="list-style-type: none"> 1.  Isacord 40 6051 2.  Isacord 40 5730 3.  Isacord 40 5722 4.  Isacord 40 2905 5.  Isacord 40 0311 6.  Isacord 40 5115 7.  Isacord 40 5220 8.  Isacord 40 5100 	<ol style="list-style-type: none"> 1.  Isacord 40 5220 2.  Isacord 40 5210 
Be790408  58 x 90 mm 2.3 x 3.5 inch  2.045	21002-02  110 x 160 mm 4.3 x 6.3 inch  8.622
<ol style="list-style-type: none"> 1.  Isacord 40 3541 	<ol style="list-style-type: none"> 1.  Isacord 40 0933 2.  Isacord 40 1252 
Fb492_48  87 x 293 mm 3.4 x 11.5 inch  28.865	Fp814  88 x 84 mm 3.5 x 3.3 inch  3.677
<ol style="list-style-type: none"> 1.  Isacord 40 0132 2.  Isacord 40 0015 3.  Isacord 40 2250 4.  Isacord 40 2363 5.  Isacord 40 2560 6.  Isacord 40 2155 7.  Isacord 40 2153 8.  Isacord 40 0713 9.  Isacord 40 0142 10.  Isacord 40 0643 11.  Isacord 40 2152 	<ol style="list-style-type: none"> 1.  Isacord 40 5730 2.  Isacord 40 6141 3.  Isacord 40 1114 4.  Isacord 40 0660 
Fq562_48  90 x 156 mm 3.6 x 6.1 inch  5.843	Fq722_48  80 x 90 mm 3.1 x 3.6 inch  6.151
<ol style="list-style-type: none"> 1.  Isacord 40 5610 2.  Isacord 40 2830 	<ol style="list-style-type: none"> 1.  Isacord 40 3962 2.  Isacord 40 0670 3.  Isacord 40 5822 4.  Isacord 40 0776 5.  Isacord 40 1375 

Fq733_48  66 x 66 mm
2.6 x 2.6 inch  8.391

1.  Isacord 40 0670
2.  Isacord 40 5822
3.  Isacord 40 0776
4.  Isacord 40 1375













Nb209_48  90 x 90 mm
3.5 x 3.5 inch  8.140

1.  Isacord 40 4111
2.  Isacord 40 0722
3.  Isacord 40 1840
4.  Isacord 40 1335
5.  Isacord 40 0015





Barn

 **Ck859**  119 x 142 mm
4.7 x 5.6 inch  30.121

1.  Isacord 40 3815
2.  Isacord 40 0101
3.  Isacord 40 6141
4.  Isacord 40 0630
5.  Isacord 40 3910
6.  Isacord 40 0811
7.  Isacord 40 0015
8.  Isacord 40 0904
9.  Isacord 40 3241
10.  Isacord 40 1701
13.  Isacord 40 0015







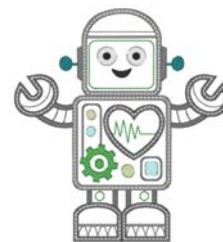

Tickle My Tummy

11.  Isacord 40 4174
12.  Isacord 40 3815
14.  Isacord 40 2153











 **12590-03**  135 x 147 mm
5.3 x 5.8 inch  22.117

1.  Applique 1
2.  Applique 2
3.  Applique 1
4.  Applique 2
5.  Applique 1
6.  Applique 2
7.  Applique 1
8.  Applique 2
9.  Isacord 40 0015
10.  Isacord 40 0020
13.  Isacord 40 4230
16.  Isacord 40 0112







11.  Isacord 40 5510
12.  Isacord 40 5650
14.  Isacord 40 4116
15.  Isacord 40 0132
17.  Isacord 40 0015

 **Ck867**  122 x 133 mm
4.8 x 5.2 inch  28.880







1.  Applique 1
2.  Applique 2
3.  Applique 3
4.  Isacord 40 5730
5.  Isacord 40 2761
6.  Isacord 40 0630
7.  Isacord 40 3910
8.  Isacord 40 0015
9.  Isacord 40 0811
10.  Isacord 40 2830
13.  Isacord 40 3722



Remember Always Love





11.  Isacord 40 4174
12.  Isacord 40 1701
14.  Isacord 40 0015
15.  Isacord 40 1430

Cm031_48  86 x 64 mm
3.4 x 2.5 inch  6.433



1.  Isacord 40 5730
2.  Isacord 40 1352
3.  Isacord 40 1755
4.  Isacord 40 1730
5.  Isacord 40 3820
6.  Isacord 40 3040











12401-17  99 x 55 mm
3.9 x 2.2 inch  1.345

1.  Isacord 40 0731
2.  Isacord 40 0630
3.  Isacord 40 5934
4.  Isacord 40 0111
5.  Isacord 40 4240
6.  Isacord 40 1342



Ck520  75 x 60 mm
3 x 2.4 inch  11.019

1.  Isacord 40 3906
2.  Isacord 40 0132
3.  Isacord 40 0015
4.  Yenmet 7003
5.  Isacord 40 3652
6.  Isacord 40 0020
7.  Isacord 40 0600
8.  Isacord 40 2113



Ck510 76 x 60 mm 3 x 2.4 inch 8.069

- Isacord 40 5934
- Isacord 40 3840
- Isacord 40 3901
- Isacord 40 0108
- Isacord 40 0015
- Isacord 40 3622
- Isacord 40 4174
- Isacord 40 0015



Ck522 71 x 53 mm 2.8 x 2.1 inch 9.089

- Isacord 40 3810
- Isacord 40 0131
- Isacord 40 0015
- Isacord 40 0020
- Isacord 40 0310
- Isacord 40 1703
- Yenmet 7021
- Isacord 40 3353



Ck863 127 x 125 mm 5 x 4.9 inch 19.354

- Isacord 40 0630
- Isacord 40 0506
- Isacord 40 0630
- Isacord 40 0015
- Isacord 40 4103
- Isacord 40 4111
- Isacord 40 1701
- Isacord 40 2830
- Isacord 40 5912
- Isacord 40 1730
- Isacord 40 5510
- Isacord 40 0811
- Isacord 40 4174
- Isacord 40 0352
- Isacord 40 1805
- Isacord 40 0015
- Isacord 40 3151

Wish Upon My Star Light



Nb198_48 94 x 72 mm 3.7 x 2.8 inch 9.711

- Isacord 40 2650
- Isacord 40 0713
- Isacord 40 2166
- Isacord 40 1755
- Isacord 40 3251
- Isacord 40 1600
- Isacord 40 2153
- Isacord 40 2152
- Isacord 40 2761



Be790307 142 x 127 mm 5.6 x 5 inch 19.667

- Applique 1
- Applique 3
- Isacord 40 3130
- Applique 1
- Applique 3
- Isacord 40 0003
- Isacord 40 1720
- Isacord 40 0020
- Isacord 40 0520
- Isacord 40 3541



Be790311 114 x 152 mm 4.5 x 6 inch 12.320

- Applique 1
- Applique 3
- Isacord 40 0933
- Applique 1
- Applique 3
- Applique 1
- Applique 3
- Isacord 40 0776
- Applique 1
- Applique 3
- Isacord 40 0015
- Isacord 40 1900
- Isacord 40 0020
- Isacord 40 0176



Be790305 118 x 145 mm 4.6 x 5.7 inch 13.118

- Isacord 40 0015
- Applique 1
- Applique 3
- Isacord 40 3541
- Applique 1
- Applique 3
- Isacord 40 0345
- Applique 1
- Applique 3
- Isacord 40 1900
- Isacord 40 0020
- Isacord 40 0015



Be790306 132 x 151 mm 5.2 x 6 inch 18.399

- Isacord 40 0003
- Applique 1
- Applique 2
- Isacord 40 0003
- Isacord 40 3910
- Isacord 40 0230
- Isacord 40 2723
- Isacord 40 1301
- Isacord 40 2640
- Isacord 40 0003
- Isacord 40 3332



Be790309 87 x 150 mm 3.4 x 5.9 inch 13.252









- Applique 1
- Applique 3
- Isacord 40 0015
- Isacord 40 1900
- Isacord 40 0020
- Isacord 40 4116
- Isacord 40 0176
- Isacord 40 0015
- Isacord 40 0310

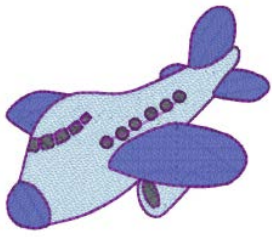

Be790310 138 x 136 mm 5.4 x 5.4 inch 16.278

- Applique 1
- Applique 3
- Applique 1
- Applique 3
- Isacord 40 1161
- Isacord 40 1141
- Isacord 40 1161
- Isacord 40 3654
- Isacord 40 0176
- Isacord 40 1141
- Isacord 40 0020
- Isacord 40 0015

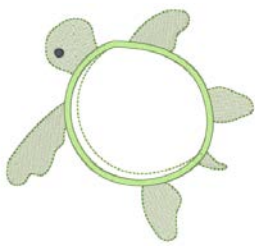

<p>Be790312</p>	<p>122 x 133 mm 4.8 x 5.2 inch</p> <p>22.489</p>	<p>Be790313</p>	<p>99 x 102 mm 3.9 x 4 inch</p> <p>8.788</p>
<p>1. Applique 1 2. Applique 3 3. Applique 1 4. Applique 3 5. Isacord 40 0015 6. Isacord 40 1600 7. Isacord 40 0108 8. Isacord 40 2912 9. Isacord 40 3600 10. Isacord 40 1141</p>	 <p>11. Isacord 40 0020</p>	<p>1. Applique 1 2. Applique 3 3. Isacord 40 3750 4. Isacord 40 1114 5. Isacord 40 1900 6. Isacord 40 3620 7. Isacord 40 2510 8. Isacord 40 5324 9. Isacord 40 1114 10. Isacord 40 1060 11. Isacord 40 4114 12. Isacord 40 0020 13. Isacord 40 0015</p>	 <p>11. Isacord 40 4114 12. Isacord 40 0020</p>
<p>Ck511</p>	<p>76 x 64 mm 3 x 2.5 inch</p> <p>6.803</p>	<p>Cm193_48</p>	<p>107 x 127 mm 4.2 x 5 inch</p> <p>12.461</p>
<p>1. Isacord 40 4174 2. Isacord 40 3600 3. Isacord 40 3840 4. Isacord 40 2900</p>		<p>1. Applique 1 2. Applique 3 3. Applique 1 4. Applique 3 5. Isacord 40 2152 6. Isacord 40 3652 7. Isacord 40 2250 8. Isacord 40 3770 9. Isacord 40 2250 10. Isacord 40 0101</p>	
<p>Ck667</p>	<p>100 x 82 mm 3.9 x 3.2 inch</p> <p>5.568</p>	<p>Ck738</p>	<p>89 x 86 mm 3.5 x 3.4 inch</p> <p>5.620</p>
<p>1. Applique 1 2. Applique 2 3. Applique 3 4. Isacord 40 4103 5. Isacord 40 4610 6. Isacord 40 4220 7. Isacord 40 0015 8. Isacord 40 3544</p>		<p>1. Isacord 40 3151 2. Isacord 40 3761 3. Isacord 40 2761 4. Isacord 40 1430 5. Isacord 40 0221 6. Isacord 40 5822 7. Isacord 40 0811 8. Isacord 40 0520 9. Isacord 40 1362</p>	
<p>Ck970</p>	<p>85 x 82 mm 3.3 x 3.2 inch</p> <p>16.571</p>	<p>Cm147_48</p>	<p>55 x 100 mm 2.2 x 3.9 inch</p> <p>6.170</p>
<p>1. Isacord 40 0151 2. Isacord 40 0152 3. Isacord 40 0124 4. Isacord 40 0131 5. Isacord 40 3150 6. Isacord 40 2830 7. Isacord 40 3040 8. Isacord 40 3640 9. Isacord 40 3710 10. Isacord 40 2051 11. Isacord 40 1725 12. Isacord 40 3743 13. Isacord 40 0015 14. Isacord 40 3743</p>	 <p>11. Isacord 40 1725 12. Isacord 40 3743 14. Isacord 40 3743</p>	<p>1. Isacord 40 1755 2. Isacord 40 0713 3. Isacord 40 0704 4. Isacord 40 6141 5. Isacord 40 3251 6. Isacord 40 1600</p>	
<p>Cm348_48</p>	<p>119 x 167 mm 4.7 x 6.6 inch</p> <p>22.995</p>	<p>Cm362_48</p>	<p>120 x 113 mm 4.7 x 4.4 inch</p> <p>6.792</p>
<p>1. Isacord 40 2155 2. Isacord 40 2761 3. Isacord 40 3130 4. Isacord 40 3251 5. Isacord 40 2650 6. Isacord 40 2640 7. Isacord 40 5610 8. Isacord 40 5722 9. Isacord 40 2504 10. Isacord 40 0713 11. Isacord 40 0822</p>	 <p>11. Isacord 40 0822</p>	<p>1. Isacord 40 6051 2. Isacord 40 5650 3. Isacord 40 6051 4. Isacord 40 5531 5. Isacord 40 4174 6. Isacord 40 5610</p>	

Cm376_48 100 x 97 mm
3.9 x 3.8 inch 2.696

1. Isacord 40 0703
2. Isacord 40 0702
3. Isacord 40 0131
4. Isacord 40 0713
5. Isacord 40 0703
6. Isacord 40 0704
7. Isacord 40 3971



Nb193_48 113 x 96 mm
4.5 x 3.8 inch 8.079

1. Isacord 40 2363
2. Isacord 40 2650
3. Isacord 40 5912
4. Isacord 40 1600
5. Isacord 40 3920
6. Isacord 40 0821
7. Isacord 40 2830
8. Isacord 40 2153



Bårder och spetsar

21021-25 34 x 71 mm
1.3 x 2.8 inch 4.748

1. Isacord 40 1252



Oc00303 101 x 110 mm
4 x 4.4 inch 35.018

1. Isacord 40 0015



12659-01 45 x 58 mm
1.8 x 2.3 inch 6.790

1. Isacord 40 1352
2. Isacord 40 1430



12659-06 37 x 59 mm
1.4 x 2.3 inch 6.465

1. Isacord 40 4625
2. Isacord 40 4515



Hg341_48 64 x 64 mm
2.5 x 2.5 inch 5.561

1. Isacord 40 0015
2. Isacord 40 0020

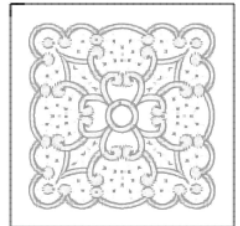

Nx957 98 x 88 mm
3.9 x 3.5 inch 18.451

1. Isacord 40 1950



Nx696 91 x 91 mm
3.6 x 3.6 inch 9.346

1. Yenmet 7025





























































Fb461_48 122 x 121 mm
4.8 x 4.8 inch 7.889

1. Isacord 40 0020
2. Isacord 40 1172



Översikt sömmar

12633-20  34 x 170 mm 1.4 x 6.7 inch  12.897	12508-08  40 x 151 mm 1.6 x 5.9 inch  7.102
1. Isacord 40 0015 	1.  Isacord 40 0352 2.  Isacord 40 4752 3.  Isacord 40 0124 
12508-17  42 x 152 mm 1.6 x 6 inch  7.962	 Oc33411  24 x 177 mm 0.9 x 7 inch  15.868
1.  Isacord 40 0352 2.  Isacord 40 4752 3.  Isacord 40 5552 	1. Isacord 40 0015 
 Oc33416  36 x 128 mm 1.4 x 5 inch  16.090	12485-12  41 x 139 mm 1.6 x 5.5 inch  3.391
1.  Isacord 40 1902 2. Isacord 40 0015 	1.  Isacord 40 1134 2.  Isacord 40 0520 3.  Isacord 40 4240 4.  Isacord 40 4111 5.  Isacord 40 0702 6.  Isacord 40 1430 
21013-29  40 x 152 mm 1.6 x 6 inch  7.569	Be110415  44 x 172 mm 1.7 x 6.8 inch  6.436
1.  Isacord 40 4332 	1.  Isacord 40 6051 2.  Isacord 40 0811 3.  Isacord 40 1921 
Fa981  35 x 142 mm 1.4 x 5.6 inch  3.709	21002-21  21 x 151 mm 0.8 x 5.9 inch  3.176
1.  Isacord 40 1055 	1.  Isacord 40 1252 
21009-29  32 x 152 mm 1.3 x 6 inch  4.649	82005-40  26 x 240 mm 1 x 9.4 inch  8.256
1.  Isacord 40 5210 	1.  Isacord 40 0851 

Översikt sömmar

He255  133 x 127 mm
5.2 x 5 inch  17.198

1. Isacord 40 0111
2. Isacord 40 1701
3. Isacord 40 1800
4. Isacord 40 1701
5. Isacord 40 1800
6. Isacord 40 2640
7. Isacord 40 5650
8. Isacord 40 5610
9. Isacord 40 0015
10. Isacord 40 0111
11. Isacord 40 1060
12. Isacord 40 3910
13. Isacord 40 0800
14. Isacord 40 0940
15. Isacord 40 0651
16. Isacord 40 0832
17. Isacord 40 0651
18. Isacord 40 0832
19. Isacord 40 3650
20. Isacord 40 1351
21. Isacord 40 0108



He252  88 x 145 mm
3.5 x 5.7 inch  12.251



1. Isacord 40 1902
2. Isacord 40 1701
3. Isacord 40 1902
4. Isacord 40 0532
5. Isacord 40 0842
6. Isacord 40 0532
7. Isacord 40 0842
8. Isacord 40 1902
9. Isacord 40 0651
10. Isacord 40 1123
11. Isacord 40 5220
12. Isacord 40 5210
13. Isacord 40 5422
14. Isacord 40 0101
15. Isacord 40 1430
16. Isacord 40 1725
17. Isacord 40 0520
18. Isacord 40 0824
19. Isacord 40 3910
20. Isacord 40 3650
21. Isacord 40 3910
22. Isacord 40 1902
23. Isacord 40 3650
24. Isacord 40 1123
25. Isacord 40 5324
26. Isacord 40 1154



Hg747_48  124 x 147 mm
4.9 x 5.8 inch  18.378

1. Isacord 40 0970
2. Isacord 40 3770
3. Isacord 40 5912
4. Isacord 40 0520
5. Isacord 40 0811
6. Isacord 40 3350
7. Isacord 40 3040
8. Applique 1
9. Applique 2
10. Applique 1
11. Applique 2
12. Applique 1
13. Applique 2
14. Isacord 40 4073
15. Isacord 40 0020
16. Isacord 40 1200
17. Isacord 40 0101



Nb759_48  99 x 62 mm
3.9 x 2.4 inch  4.937



1. Yenmet 7037
2. Isacord 40 0640
3. Isacord 40 1352
4. Isacord 40 0232
5. Isacord 40 1123



Hd976  101 x 108 mm
4 x 4.3 inch  18.674



1. Isacord 40 3962
2. Yenmet 7029
3. Isacord 40 0640
4. Isacord 40 0824
5. Isacord 40 0015
6. Isacord 40 0020
7. Isacord 40 0142
8. Isacord 40 3962
9. Isacord 40 0020
10. Isacord 40 0934
11. Isacord 40 0640
12. Isacord 40 0824
13. Isacord 40 5650
14. Isacord 40 5531
15. Isacord 40 1220
16. Isacord 40 5822
17. Isacord 40 5531
18. Isacord 40 0015
19. Isacord 40 5822



Hg806_48  28 x 170 mm
1.1 x 6.7 inch  4.988



1. Isacord 40 2530
2. Isacord 40 1900
3. Isacord 40 5730
4. Isacord 40 1114
5. Isacord 40 4430
6. Isacord 40 4113



12415-32  80 x 191 mm
3.1 x 7.5 inch  10.937

1. YLI variations 8019



12415-29  108 x 172 mm
4.3 x 6.8 inch  4.814

1. YLI variations 8019



12433-05 83 x 124 mm 15.348
3.3 x 4.9 inch

1. Isacord 40 1725
2. Isacord 40 5934
3. Isacord 40 0442
4. Isacord 40 2115
5. Isacord 40 2711



12417-04 84 x 97 mm 8.085
3.3 x 3.8 inch

1. Isacord 40 1010
2. Isacord 40 0811
3. Isacord 40 1311
4. Isacord 40 1543



Be790303 70 x 70 mm 5.764
2.7 x 2.8 inch

1. Isacord 40 0532
2. Isacord 40 1300
3. Isacord 40 0020
4. Isacord 40 0015



He962_48 120 x 135 mm 4.128
4.7 x 5.3 inch

1. Isacord 40 1902

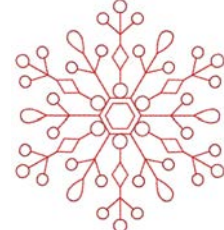

12421-11 40 x 43 mm 3.965
1.6 x 1.7 inch

1. Isacord 40 0800
2. Isacord 40 0904
3. Isacord 40 0020
4. Isacord 40 0015



12421-37 67 x 61 mm 1.320
2.6 x 2.4 inch

1. Isacord 40 0020



12421-03 46 x 48 mm 2.328
1.8 x 1.9 inch

1. Isacord 40 0020
2. Isacord 40 0015
3. Isacord 40 0111



Cm287_48 90 x 117 mm 18.749
3.6 x 4.6 inch

1. Isacord 40 0870
2. Isacord 40 1172
3. Isacord 40 0934
4. Isacord 40 1755
5. Isacord 40 0020
6. Isacord 40 5531
7. Isacord 40 5610
8. Isacord 40 5722
9. Isacord 40 2550
10. Isacord 40 0015
11. Isacord 40 0713
12. Isacord 40 1840
13. Isacord 40 1921
14. Isacord 40 2241



Cm426_48 46 x 96 mm 2.047
1.8 x 3.8 inch

1. Isacord 40 0761
2. Isacord 40 2155
3. Isacord 40 1725
4. Isacord 40 1902
5. Isacord 40 0010





















































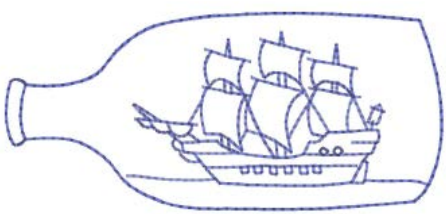







Fq749_48 78 x 95 mm 5.765
3.1 x 3.7 inch







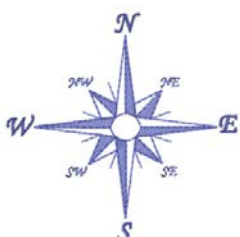



1. Isacord 40 1114
2. Isacord 40 1335
3. Isacord 40 5664

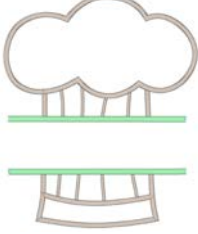





















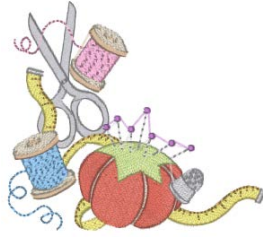

Översikt sömmar

He919_48  89 x 69 mm 3.5 x 2.7 inch  5.245	Hg053_48  122 x 122 mm 4.8 x 4.8 inch  15.370
<ol style="list-style-type: none"> 1.  Isacord 40 3650 2.  Isacord 40 3840 3.  Isacord 40 3641 	<ol style="list-style-type: none"> 1.  Isacord 40 5531 2.  Isacord 40 5643 3.  Isacord 40 1805 
Hg319_48  89 x 151 mm 3.5 x 6 inch  8.681	Hg460_48  92 x 98 mm 3.6 x 3.9 inch  7.166
<ol style="list-style-type: none"> 1.  Isacord 40 5822 	<ol style="list-style-type: none"> 1.  Isacord 40 3650 2.  Isacord 40 0015 3.  Isacord 40 1921 4.  Isacord 40 3840 5.  Isacord 40 3810 6.  Isacord 40 4071 7.  Isacord 40 3444 
Nb317_48  87 x 87 mm 3.4 x 3.4 inch  2.064	Na617  96 x 96 mm 3.8 x 3.8 inch  2.642
<ol style="list-style-type: none"> 1.  Isacord 40 0020 2.  Isacord 40 0600 3.  Isacord 40 0800 4.  Isacord 40 0020 	<ol style="list-style-type: none"> 1.  Isacord 40 3543 
Na592  114 x 51 mm 4.5 x 2 inch  1.939	Nc009_48  18 x 94 mm 0.7 x 3.7 inch  936
<ol style="list-style-type: none"> 1.  Isacord 40 3543 	<ol style="list-style-type: none"> 1.  Isacord 40 3641 
Na597  57 x 53 mm 2.2 x 2.1 inch  920	Nb036_48  36 x 70 mm 1.4 x 2.8 inch  3.909
<ol style="list-style-type: none"> 1.  Isacord 40 3543 	<ol style="list-style-type: none"> 1.  Isacord 40 3770 2.  Isacord 40 0131 3.  Isacord 40 0622 4.  Isacord 40 0015 
Na614  102 x 101 mm 4 x 4 inch  2.867	
<ol style="list-style-type: none"> 1.  Isacord 40 3543 	





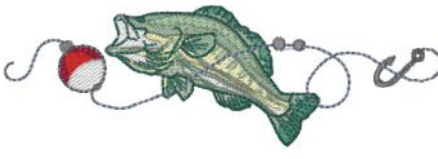

Hobby och sport

<p>12472-01 138 x 142 mm 5.4 x 5.6 inch 23.233</p> <ol style="list-style-type: none"> 1. Isacord 40 2504 2. Isacord 40 3901 3. Isacord 40 5610 4. Isacord 40 4240 5. Isacord 40 0015 6. Isacord 40 0015 7. Isacord 40 1123 8. Isacord 40 0761 9. Isacord 40 1902 10. Isacord 40 2504 11. Isacord 40 3901 12. Isacord 40 5610 13. Isacord 40 4240 14. Isacord 40 1300 	<p>12611-08 80 x 120 mm 3.1 x 4.7 inch 5.770</p> <ol style="list-style-type: none"> 1. Applique 1 2. Applique 2 3. Applique 1 4. Applique 2 5. Isacord 40 1154 6. Isacord 40 5440 7. Isacord 40 1902 
<p>12611-18 130 x 158 mm 5.1 x 6.2 inch 8.045</p> <ol style="list-style-type: none"> 1. Applique 1 2. Applique 2 3. Isacord 40 0151 4. Isacord 40 5440 	<p>Nx737 72 x 99 mm 2.8 x 3.9 inch 10.793</p> <ol style="list-style-type: none"> 1. Isacord 40 0015 2. Yenmet 7005 3. Isacord 40 3962 4. Isacord 40 0020 
<p>82014-28 142 x 117 mm 5.6 x 4.6 inch 26.582</p> <ol style="list-style-type: none"> 1. Applique 1 2. Applique 2 3. Isacord 40 0105 4. Isacord 40 0020 5. Isacord 40 4073 6. Isacord 40 1902 	<p>12383-18 91 x 171 mm 3.6 x 6.7 inch 5.182</p> <ol style="list-style-type: none"> 1. Isacord 40 4174 
<p>Sp980 63 x 64 mm 2.5 x 2.5 inch 11.286</p> <ol style="list-style-type: none"> 1. Isacord 40 0015 2. Isacord 40 0142 3. Isacord 40 0020 	<p>Be790606 100 x 86 mm 3.9 x 3.4 inch 7.445</p> <ol style="list-style-type: none"> 1. Isacord 40 0020 2. Isacord 40 1306 
<p>Be790608 80 x 80 mm 3.2 x 3.1 inch 7.937</p> <ol style="list-style-type: none"> 1. Isacord 40 0020 	<p>Be790603 80 x 75 mm 3.2 x 2.9 inch 11.824</p> <ol style="list-style-type: none"> 1. Isacord 40 0015 2. Isacord 40 3654 

Översikt sömmar

Be790602  80 x 75 mm 3.1 x 3 inch  10.169	Sp989  102 x 82 mm 4 x 3.2 inch  10.827
<ol style="list-style-type: none"> Isacord 40 5643 Isacord 40 5912 Isacord 40 0015 	<ol style="list-style-type: none"> Isacord 40 4174 Isacord 40 0142 Isacord 40 3901 Isacord 40 3962 Isacord 40 0506 Isacord 40 0520 Isacord 40 0020 
Sr067  87 x 97 mm 3.4 x 3.8 inch  16.143	Fb148_48  101 x 89 mm 4 x 3.5 inch  11.163
<ol style="list-style-type: none"> Isacord 40 3910 Isacord 40 0706 Isacord 40 4531 Isacord 40 4430 Isacord 40 1106 Isacord 40 0501 Isacord 40 5500 Isacord 40 0020 Isacord 40 4010 	<ol style="list-style-type: none"> Isacord 40 0131 Isacord 40 0608 Isacord 40 0941 YLI variations 8016 YLI variations 8007 Isacord 40 1123 Isacord 40 1172 Isacord 40 1725 Isacord 40 6141 Isacord 40 0142 Isacord 40 2810 
Sr589  95 x 66 mm 3.7 x 2.6 inch  14.868	Rc244  88 x 53 mm 3.5 x 2.1 inch  12.558
<ol style="list-style-type: none"> Isacord 40 0142 Isacord 40 1220 Isacord 40 1332 Isacord 40 1334 Isacord 40 3611 Isacord 40 1800 Isacord 40 0015 Isacord 40 4174 	<ol style="list-style-type: none"> Isacord 40 0020 Isacord 40 3600 Isacord 40 4230 Yenmet 7005 Isacord 40 3910 Isacord 40 1902 Isacord 40 1912 Isacord 40 0108 Isacord 40 0020 Isacord 40 0015 Isacord 40 0124 
Sr551  120 x 38 mm 4.7 x 1.5 inch  6.859	80085-25  135 x 166 mm 5.3 x 6.5 inch  14.361
<ol style="list-style-type: none"> Isacord 40 1902 Isacord 40 2123 Isacord 40 0015 Isacord 40 0520 Isacord 40 5664 Isacord 40 5233 Isacord 40 5374 Yenmet 7032 Isacord 40 0111 Yenmet 7036 	<ol style="list-style-type: none"> Isacord 40 0015 Isacord 40 0015 Isacord 40 0015 Isacord 40 0015 Isacord 40 0020 Isacord 40 0112 Isacord 40 0142 Isacord 40 0142 Isacord 40 4620 Isacord 40 0142 Isacord 40 0015 Isacord 40 1906 Isacord 40 0020 

Djur

Wp415_48  132 x 148 mm 5.2 x 5.8 inch  25.110	Wp421_48  96 x 137 mm 3.8 x 5.4 inch  14.219
<ol style="list-style-type: none"> Isacord 40 0941 Isacord 40 0532 Isacord 40 0945 Isacord 40 0020 	<ol style="list-style-type: none"> Isacord 40 1161 Isacord 40 1876 Isacord 40 1154 

Cm213_48 58 x 102 mm 2.3 x 4 inch 7.866

1. Isacord 40 1840
2. Isacord 40 1055
3. Isacord 40 1252
4. Isacord 40 0651
5. Isacord 40 0660
6. Isacord 40 0020
7. Isacord 40 1055



Na248 78 x 73 mm 3.1 x 2.9 inch 10.132

1. Isacord 40 0101
2. Isacord 40 3971
3. Isacord 40 2220
4. Isacord 40 0132
5. Isacord 40 2051
6. Isacord 40 2155
7. Isacord 40 2320
8. Isacord 40 2220
9. Yenmet 7023



Hd977 98 x 98 mm 3.8 x 3.9 inch 13.738

1. Isacord 40 3962
2. Isacord 40 0015
3. Isacord 40 0640
4. Isacord 40 0824
5. Isacord 40 2650
6. Isacord 40 0020
7. Isacord 40 0142
8. Isacord 40 0640
9. Isacord 40 0824
10. Isacord 40 2650
11. Isacord 40 2830
12. Isacord 40 1352
13. Yenmet 7029



Lj598 106 x 81 mm 4.2 x 3.2 inch 15.746

1. Isacord 40 0101
2. Isacord 40 0131
3. Isacord 40 0132
4. Isacord 40 4174
5. Isacord 40 0108
6. Isacord 40 0020
7. Isacord 40 5933
8. Isacord 40 0453



Cm220_48 71 x 72 mm 2.8 x 2.8 inch 7.571

1. Isacord 40 1755
2. Isacord 40 0101
3. Isacord 40 0142
4. Isacord 40 0101
5. Isacord 40 4071
6. Isacord 40 0142
7. Isacord 40 0934
8. Isacord 40 0020



Ramar

12611-27 137 x 137 mm 5.4 x 5.4 inch 3.961

1. Applique 1
2. Applique 2
3. Isacord 40 5440

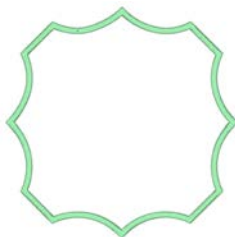

32078-04 123 x 173 mm 4.9 x 6.8 inch 1.978

1. Isacord 40 0020
2. Isacord 40 4174
3. Isacord 40 0020
4. Isacord 40 4174



12630-07 120 x 205 mm 4.7 x 8.1 inch 6.820

1. Isacord 40 1030
2. Isacord 40 1030
3. Isacord 40 1030
4. Isacord 40 1030
5. Isacord 40 1030
6. Isacord 40 1030

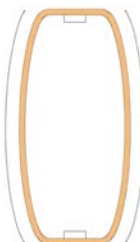

12611-28 140 x 140 mm 5.5 x 5.5 inch 3.649

1. Applique 1
2. Applique 2
3. Isacord 40 0703

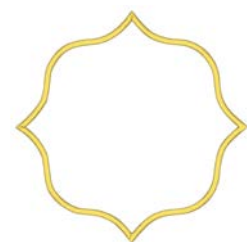

12649-05 91 x 88 mm 3.6 x 3.5 inch 9.087

1. Applique 1
2. Applique 2
3. Isacord 40 1840
4. Isacord 40 1860
5. Isacord 40 0015



12606-26 139 x 139 mm 5.5 x 5.5 inch 5.211

1. Isacord 40 0670
2. Isacord 40 0670
3. Isacord 40 0670

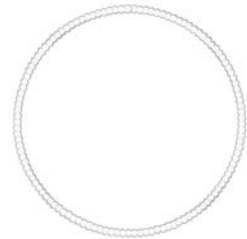

12606-33 43 x 70 mm 1.7 x 2.8 inch 2.376

1. Isacord 40 0670
2. Isacord 40 0670
3. Isacord 40 0670



12606-37 46 x 78 mm 1.8 x 3.1 inch 2.692

1. Isacord 40 0670
2. Isacord 40 0670
3. Isacord 40 0670



32078-02 123 x 173 mm 4.9 x 6.8 inch 1.181

1. Isacord 40 0020
2. Isacord 40 4174
3. Isacord 40 0020
4. Isacord 40 4174



32078-03 123 x 173 mm 4.9 x 6.8 inch 1.264

1. Isacord 40 0020
2. Isacord 40 4174
3. Isacord 40 0020
4. Isacord 40 4174

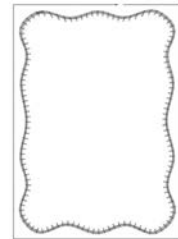

Nz195 77 x 77 mm 3 x 3 inch 15.343

1. Isacord 40 0660
2. Isacord 40 0713
3. Isacord 40 2153
4. Isacord 40 1362
5. Isacord 40 0870
6. Isacord 40 2830
7. Isacord 40 1725
8. Isacord 40 4071

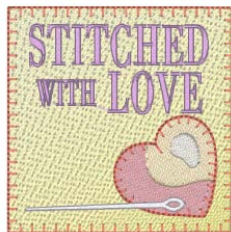

12611-21 156 x 72 mm 6.1 x 2.8 inch 11.513

1. Applique 1
2. Applique 2
3. Isacord 40 1703



12611-23 156 x 72 mm 6.1 x 2.8 inch 12.817

1. Applique 1
2. Applique 2
3. Isacord 40 1902



12611-22 156 x 72 mm 6.1 x 2.8 inch 12.504

1. Applique 1
2. Applique 2
3. Isacord 40 1703

































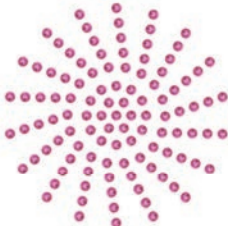















































12611-24 156 x 72 mm 6.1 x 2.8 inch 12.613







1. Applique 1
2. Applique 2
3. Isacord 40 1902





DesignWorks





<p> 12448-11_cr  84 x 124 mm 3.3 x 4.9 inch  174</p>	<p> 12448-09_pw  121 x 161 mm 4.8 x 6.3 inch  8.265</p>
<p>1.  Swarovski 0280 2.  Swarovski 0280 3.  Swarovski 0280</p> 	<p>1.  Edding 10 2.  Edding 2 3.  Edding 8 4.  Edding 1</p> 
<p> Dw11  70 x 71 mm 2.8 x 2.8 inch  110</p>	<p> 21026-08_dw  86 x 174 mm 3.4 x 6.9 inch  11.047</p>
<p>1.  Swarovski 0502</p> 	<p>1.  Edding 69 2.  Isacord 40 0020</p> 
<p> 21026-02_dw  69 x 194 mm 2.7 x 7.6 inch  7.815</p>	<p> 21026-02_cr  104 x 127 mm 4.1 x 5 inch  150</p>
<p>1.  Edding 69 2.  Applique 1 3.  Applique 2 4.  Isacord 40 0015 5.  Isacord 40 0020 6.  Isacord 40 0015</p> 	<p>1.  Swarovski 0280 2.  Swarovski 0280</p> 
<p> 21026-05_dw  118 x 202 mm 4.6 x 7.9 inch  9.309</p>	<p> 12448-08_pw  119 x 177 mm 4.7 x 7 inch  4.540</p>
<p>1.  Edding 9 2.  Isacord 40 0020</p> 	<p>1.  Edding 7</p> 
<p> 21022-13_dw  106 x 193 mm 4.2 x 7.6 inch  15.285</p>	<p> Dw07  114 x 152 mm 4.5 x 6 inch  198</p>
<p>1.  Edding 34 2.  Edding 68 3.  Edding 6 4.  Applique 1 5.  Applique 2 6.  Isacord 40 2640 7.  Applique 1 8.  Applique 2 9.  Isacord 40 1352 10.  Isacord 40 1600 11.  Isacord 40 4111 12.  Isacord 40 4103 13.  Isacord 40 0017 14.  Isacord 40 2830</p> 	<p>1.  Swarovski 0237</p> 

Dw05  105 x 94 mm
4.1 x 3.7 inch  13.334

1.  Isacord 40 2022
2.  Cut 0001
3.  Cut 0002
4.  Cut 0003
5.  Cut 0004
6.  Isacord 40 2022





Dw10  184 x 184 mm
7.3 x 7.3 inch  5.939



1.  Cut 0001
2.  Cut 0002
3.  Cut 0003
4.  Cut 0004



Be700121  128 x 128 mm
5 x 5 inch  2.183

1.  Isacord 40 3600
2.  Isacord 40 1703





Be700122  119 x 37 mm
4.7 x 1.5 inch  4.124

1.  Isacord 40 5833





Be700123  113 x 206 mm
4.4 x 8.1 inch  6.090

1.  Punch 0004
2.  Punch 0007



Be700124  141 x 134 mm
5.6 x 5.3 inch  6.184

1.  Isacord 40 2300
2.  Isacord 40 3901



Index

A

Alfabet	95
Ange återförsäljaruppgifter	56
Anpassa värden	23
Ansluta broderimodulen	120
Använda eco-läge	60
Använda spolbricka.....	33
Använda spolnät.....	33

B

Barnspärr	60
BERNINA övermatningsfunktion	61
Broderifilformat	117
Broderiprov.....	117
Byta nål	36
Byta stygnplåt.....	38
Byta syfot.....	35

D

Dekorsömmar	89
-------------------	----

E

Elkabel.....	30
USA/Kanada.....	30

F

Felmeddelanden	153
Firmware	
Anpassa värden.....	23
Navigation	22
Slå på/av funktion	23
Flytta broderimodulen för syläge.....	128
Flytta broderiramen bakåt.....	128
Fotpedal	32
Ansluta	30
Förhållandet nål & tråd	28
Förvara maskinen.....	160

H

Höja/sänka nålen	
Med fotpedal	32

I

Iläggstråd.....	100
-----------------	-----

J

Justera broderiramen	51
----------------------------	----

K

Kalibrera knappålsfot med slåde #3A.....	58
Knapphål.....	97
Kombiläge	65, 137
Kombinera broderimotiv	137
Kontrollera firmwareversionen	148
Kviltning	108

M

Miljöskydd	11
Montera broderiramen	127
Montera brodernålen.....	122
Montera BSR-foten	111
Montera knäspaken.....	31
Montera stygnplåten	123

N

Navigation	22
Nyttosömmar.....	74
Nål, tråd, tyg	24

O

Olja griparen.....	150
Omhändertata maskinen	160
Omplacera broderiramen	129

R

Redigera textrad	140
Reglera syhastigheten	62, 131
Rengöra griparen.....	150
Rengöra mataren.....	149
Rengöra trådfångaren.....	152

S

Skapa textrad	139
Slå på/av funktion.....	23
Spara serviceinformation.....	57
Spara sömkombination	66
Sparläge	60
Stråveck.....	91
Ställa in displayljusstyrka	55
Ställa in fäststygn.....	47

Ställa in ljudsignaler	55	Översikt broderimotiv	166
Ställa in maxsyhastighet	47	Översikt över nålar	25
Ställa in nålstopp uppe/nera (permanent)	38	Övertrådsspänning.....	50, 146
Ställa in sybelysningen	56		
Ställa in syfotens position med knäspaken.....	35		
Ställa in syfotstryck	36		
Ställa in undertrådsindikatorn	54		
Ställa in övertrådsindikatorn.....	54		
Ställa in övertrådsspänningen.....	47		
Sy en provlapp	101		
Sybord	34		
Symbolförklaring.....	12		
Säkerhetsföreskrifter	9		
Sömguide	34		
T			
Tekniska data.....	161		
Trä trillingnål.....	42		
Trä tvillingnål	42		
Trä undertråd.....	44		
Trä övertråden	39		
U			
Underhåll och rengöring	149		
Uppdatera maskinens firmware.....	148		
V			
Välja broderimotiv.....	121		
Välja Personliga inställningar	54		
Välja språk	55		
Välja söm.....	61		
Å			
Återställ till grundinställningarna.....	57		
Åtgärda fel	157		
Ä			
Ändra färg	140		
Ändra motivstorlek oproportionellt	134		
Ändra motivstorlek proportionellt	134		
Ändra styngtätheten	136		
Ö			
Öppna hjälp.....	60		
Öppna syguiden.....	60		
Öppna vägledning.....	60		
Översikt broderimodul	114		



BERNINA rekommendera tråd från *Mettler*[®]

BERNINA International AG | CH-8266 Steckborn Switzerland | www.bernina.com | © Copyright by BERNINA International AG

made to create **BERNINA**

1028835_30A.06
2023-08 SV