



# BERNINA 570 QE

Návod k obsluze



## Vážený zákazníku BERNINA,



Blahopřejeme! Rozhodli jste se pro BERNINA a tedy pro produkt, který vás bude těšit roky. Již více než 100 let klade naše rodinná firma nejvyšší důraz na spokojené zákazníky. Mým osobním cílem je nabídnout vám švýcarské inovace a přesnost na nejvyšší úrovni dokonalosti, šicí technologii zaměřenou na budoucnost a komplexní zákaznický servis.

Řadu BERNINA 5 tvoří ultramoderní stroje, jejichž vývoj byl zaměřen nejenom na nejvyšší technické požadavky a snadnou obsluhu, ale vzal v úvahu i design výrobku. Vždyť naše výrobky prodáváme kreativním lidem, jako jste Vy, kteří ocení nejen vysokou kvalitu, ale i formu a design.

Užijte si kreativní quiltování s novým strojem BERNINA 570 QE a zjistěte si informace o rozmanitosti příslušenství na [www.bernina.com](http://www.bernina.com). Na našich stránkách najdete i množství inspirativních návodů, které si můžete zdarma stáhnout.

Proškolení prodejci BERNINA Vám poskytnou všechny potřebné informace o servisu a údržbě stroje.

Přeji Vám mnoho radosti a tvůrčích hodin s Vaší novou BERNINOU.



H.P. Ueltschi

Majitel

BERNINA International AG

CH-8266 Steckborn

# Obsah

<b>DŮLEŽITÉ POKYNY K BEZPEČNOSTI .....</b>	<b>9</b>	Vodorovný trn cívky .....	34
<b>Důležité informace .....</b>	<b>11</b>	2.6 Podavač .....	35
<b>1 Moje BERNINA .....</b>	<b>13</b>	Nastavení podavače .....	35
1.1 Úvod .....	13	2.7 Násuvný stolek .....	35
1.2 Kontrola jakosti BERNINA .....	13	Nasazení násuvného stolku .....	35
1.3 Vítejte ve světě BERNINA .....	13	Použití vodička švu .....	35
1.4 Přehled stroje .....	15	2.8 Přítlačná patka .....	36
Pohled na ovládací prvky na přední straně stroje .....	15	Nastavení polohy přítlačné patky kolenní pákou .....	36
Pohled zepředu .....	16	Nastavení polohy přítlačné patky tlačítkem «Přítlačná patka nahoru/dolů» .....	36
Pohled z boku .....	17	Výměna přítlačné patky .....	36
Pohled zezadu .....	18	Volba přítlačné patky v uživatelském rozhraní .....	36
1.5 Příslušenství v základní výbavě .....	19	Nastavení přítlaku patky .....	37
Přehled příslušenství ke stroji .....	19	2.9 Nastavení podavače .....	37
Přehled přítlačných patek .....	21	2.10 Jehla a stehová deska .....	37
Schránka na příslušenství .....	22	Výměna jehly .....	37
1.6 Přehled uživatelského rozhraní .....	23	Volba nitě v uživatelském rozhraní .....	38
Kontrolní funkce / vizuální informace .....	23	Volba druhu a velikosti nitě .....	38
Přehled nastavení systému .....	23	Nastavení polohy jehly nahoře/dole .....	39
Přehled menu pro šití .....	23	Nastavení polohy jehly vlevo/vpravo .....	39
Softwarové funkce .....	24	Zastavení jehly nahoře/dole (trvalé) .....	39
1.7 Jehla, nit, látka .....	26	Výměna stehové desky .....	39
Přehled jehel .....	26	Volba stehové desky v uživatelském rozhraní .....	40
Ukázka popisu jehly .....	28	2.11 Navlékání .....	40
Volba nitě .....	28	Navlečení horní nitě .....	40
Kombinace jehla/nit .....	29	Navlečení dvojehly .....	43
<b>2 Příprava .....</b>	<b>30</b>	Navlečení trojehly .....	43
2.1 Než začne stroj poprvé používat .....	30	Navíjení spodní nitě .....	44
2.2 Schránka na příslušenství .....	30	Navlečení spodní nitě .....	45
Sejmutí a nasazení schránky na příslušenství .....	30	Indikace množství spodní niti na cívce .....	46
Ukládání příslušenství .....	30	<b>3 Program nastavení .....</b>	<b>47</b>
2.3 Zapojení a zapnutí stroje .....	31	3.1 Nastavení pro šití .....	47
Připojení ovládacího pedálu .....	31	Nastavení napětí horní nitě .....	47
Připojení stroje .....	31	Nastavení maximální rychlosti šití .....	47
Nasazení kolenní páky Free Hand System .....	31	Nastavení zapošivacích stehů (Smart Secure) .....	47
Odkládání dotykového pera .....	32	Nastavení výšky vznášení přítlačné patky .....	47
Zapnutí stroje .....	32	Programování tlačítka «Konec vzoru» .....	48
2.4 Ovládací pedál .....	32	Programování tlačítka «Odstrih nití» .....	48
Ovládání rychlosti šití pedálem .....	32	Nastavení polohy přítlačné patky při zastavení jehly dole .....	49
Aktivace/deaktivace další funkce .....	33	Programování tlačítka «Zpět» .....	49
2.5 Trn na cívku .....	33	Programování ovládacího pedálu .....	49
Výsuvný trn na cívku .....	33		

3.2	Nastavení pro vyšívání .....	50	Editace délky stehového vzoru .....	64
	Nastavení napětí horní nitě .....	50	Programování funkce počítadla vzorů .....	64
	Nastavení maximální rychlosti vyšívání .....	50	Šití stehových vzorů trojitým stehem .....	64
	Nastavení polohy výšivkového vzoru při otvírání .....	51	Zpět .....	65
	Kalibrace vyšivacího rámečku .....	51	Trvalé šití zpět .....	65
	Zadejte tloušťku látky .....	51	Krokování zpět .....	65
	Aktivace/deaktivace funkce vytažení nitě .....	52	5.6 Kombinace stehových vzorů .....	65
	Programování zapošivacích stehů (Smart Secure) .....	52	Obrazovka režimu Kombi .....	65
	Nastavení odstříhu nitě .....	53	Vytváření kombinací stehových vzorů .....	65
	Změna jednotek délky .....	53	Uložení kombinace stehových vzorů .....	66
3.3	Volba vlastního nastavení .....	54	Otevření kombinace stehových vzorů .....	66
3.4	Hlídací funkce .....	54	Přepsání kombinace stehových vzorů .....	66
	Aktivace hlídání horní nitě .....	54	Smazání kombinace stehových vzorů .....	66
	Aktivace hlídání spodní nitě .....	54	Editace jednotlivých stehových vzorů .....	67
3.5	Aktivace zvukových signálů .....	55	Mazání jednotlivých stehových vzorů .....	67
3.6	Nastavení stroje .....	55	Přidání jednotlivého stehového vzoru .....	67
	Volba jazyka .....	55	Úprava délky a šířky stehového vzoru .....	68
	Nastavení jasu displeje .....	55	Zrcadlové převrácení kombinace stehových vzorů .....	69
	Nastavení osvětlení .....	56	Rozdělovač kombinace stehových vzorů 1 .....	69
	Kontrola celkového počtu ušitých stehů .....	56	Rozdělovač kombinace stehových vzorů 2 .....	69
	Záznam údajů o prodeji .....	56	Zapošití kombinace stehových vzorů .....	69
	Uložení servisních dat .....	57	Programování opakování vzoru .....	70
	Zpět na výchozí nastavení .....	57	5.7 Správa Stehové vzory .....	70
	Mazání uživatelských dat .....	57	Ukládání nastavení stehových vzorů .....	70
	Mazání vzorů z USB flash disku BERNINA .....	58	Ukládání stehových vzorů do osobní paměti .....	70
	Kalibrace přítlačné patky pro šití knoflíkových dírek #3A .....	58	Přepisování stehových vzorů v osobní paměti .....	70
	Zabalení vyšivacího modulu .....	58	Otevření stehového vzoru z osobní paměti .....	71
<b>4</b>	<b>Systémové nastavení .....</b>	<b>60</b>	Mazání stehových vzorů z osobní paměti .....	71
4.1	Vyvolání výukového programu .....	60	Ukládání stehových vzorů na USB flash disk BERNINA ..	71
4.2	Otevření kreativního rádce .....	60	Natahování stehových vzorů z USB flash disku BERNINA .....	71
4.3	Režim eco .....	60	Mazání stehových vzorů z USB flash disku BERNINA ....	72
4.4	Vyvolání nápovědy .....	60	5.8 Zapošivací stehy .....	72
4.5	Zrušení všech změn pomocí «clr» .....	60	Zapošívání přes ikonu «Zapošití» .....	72
<b>5</b>	<b>Tvůrčí šití .....</b>	<b>61</b>	Zapošívání tlačítkem «Konec vzoru» .....	72
5.1	Přehled menu pro šití .....	61	5.9 Výšková kompenzace nestejných vrstev .....	72
	Volba stehového vzoru .....	61	5.10 Šití rohů .....	73
5.2	Duální podavač BERNINA .....	61	<b>6 Základní stehy .....</b>	<b>74</b>
5.3	Nastavení rychlosti .....	62	6.1 Přehled základních stehů .....	74
5.4	Nastavení napětí horní nitě .....	62	6.2 Šití rovným stehem .....	76
5.5	Editace stehových vzorů .....	62	6.3 Zapošití s automatickým zapošivacím programem ..	77
	Změna šířky stehu .....	62	6.4 Všívání zipu .....	77
	Změna délky stehu .....	63	6.5 Šití obou stran zipu zdola nahoru .....	78
	Úprava vyvážení .....	63	6.6 Šití trojitého rovného stehu .....	79
	Programování opakování vzoru .....	64	6.7 Šití trojitým entlovacím stehem .....	79
	Zrcadlové převrácení stehových vzorů .....	64	6.8 Ruční látání .....	80
			6.9 Automatické látání .....	81



6.10	Zpevněné látání, automatické .....	82	9.11	Naprogramování tradiční knoflíkové dírky .....	103
6.11	Zpevněné látání .....	82	9.12	Ušítí manuální knoflíkové dírky v 7 krocích s patkou k šití knoflíkových dírek #3C .....	103
6.12	Začišťování okrajů .....	83	9.13	Ušítí manuální knoflíkové dírky v 5 krocích s patkou k šití knoflíkových dírek #3C .....	104
6.13	Dvojitý overlockový steh .....	83	9.14	Proříznutí knoflíkové dírky páráčkem .....	104
6.14	Úzký okraj .....	84	9.15	Proříznutí knoflíkové dírky řezačem knoflíkových dírek (mimo základní příslušenství) .....	105
6.15	Široký okraj .....	84	9.16	Přišívání knoflíků .....	105
6.16	Prošívání okraje s pomocí vodítka švu .....	84	9.17	Šití oček .....	106
6.17	Šití lemovaných okrajů .....	85	<b>10</b>	<b>Quiltování .....</b>	<b>107</b>
6.18	Slepý steh .....	85	10.1	Přehled quiltovacích stehů .....	107
6.19	Šití viditelných lemů .....	86	10.2	Quiltování, zapošivací program .....	108
6.20	Šití plochých spojovacích švů .....	87	10.3	Šití quiltovacích stehů ručního vzhledu .....	108
6.21	Stehování .....	87	10.4	Volné quiltování .....	108
<b>7</b>	<b>Ozdobné stehy .....</b>	<b>88</b>	<b>11</b>	<b>Regulátor stehů BERNINA (BSR) .....</b>	<b>110</b>
7.1	Přehled ozdobných stehů .....	88	11.1	BSR režim 1 .....	110
7.2	Šití spodní nití .....	89	11.2	BSR režim 2 .....	110
7.3	Šité křížkové stehy .....	90	11.3	Funkce BSR s rovným stehem č. 1 .....	110
7.4	Sámky .....	90	11.4	Funkce BSR s entlovacím stehem č. 2 .....	110
	Sámky .....	90	11.5	Příprava pro quiltování .....	110
	Přehled patek na sámky .....	91		Nasazení přítlačné patky BSR .....	110
	Práce se šňůrkou .....	92		Výměna přítlačné patky .....	111
	Šití sámků .....	92	11.6	Režim BSR .....	111
<b>8</b>	<b>Abecedy .....</b>	<b>93</b>	11.7	Zapošivací stehy .....	112
8.1	Přehled abeced .....	93		Zapošítí v režimu BSR 1 s použitím tlačítka «Start/Stop» .....	112
8.2	Vytvoření nápisu .....	94		Zapošítí v režimu BSR2 .....	112
8.3	Změna velikosti fontu .....	94	<b>12</b>	<b>My BERNINA Embroidery .....</b>	<b>113</b>
<b>9</b>	<b>Knoflíkové dírky .....</b>	<b>95</b>	12.1	Pohled na vyšivací modul .....	113
9.1	Přehled knoflíkových dírek .....	95	12.2	Příslušenství dodávané s vyšivacím modulem .....	114
9.2	Použití nástroje pro kompenzaci výšky .....	96		Přehled příslušenství k vyšivacímu modulu .....	114
9.3	Použití kompenzační destičky .....	97	12.3	Přehled uživatelského rozhraní .....	115
9.4	Značení knoflíkových dírek .....	97		Kontrolní funkce / vizuální informace .....	115
9.5	Šňůrka .....	98		Přehled nastavení systému .....	115
	Použití šňůrky s patkou pro knoflíkové dírky #3A .....	98		Přehled menu voleb pro vyšívání .....	115
	Použití šňůrky s patkou pro knoflíkové dírky #3C .....	99	12.4	Důležité informace k vyšívání .....	116
9.6	Ušítí vzorku .....	100		Horní nit .....	116
9.7	Určení šířky otvoru knoflíkové dírky .....	100		Spodní nit .....	116
9.8	Stanovení délky knoflíkové dírky u přítlačné patky pro šití knoflíkových dírek #3A .....	100		Volba formátu souboru s vyšivkovým vzorem .....	116
9.9	Stanovení délky knoflíkové dírky s patkou pro knoflíkové dírky #3C .....	101		Zkušební vzorek .....	117
9.10	Automatické šití knoflíkové dírky .....	102		Velikost vyšivkového vzoru .....	117
				Vyšivkové vzory od třetích stran .....	117

Podkladové stehy .....	117	15.3	Kontrola doby vyšívání a velikosti výšivkového vzoru .....	130
Satéový nebo listový steh .....	117	15.4	Nastavení rychlosti .....	130
Výplňový steh .....	118	15.5	Editace výšivkového vzoru .....	130
Spojovací stehy .....	118		Obrazovka pro editaci výšivkového vzoru .....	130
<b>13 Příprava k vyšívání .....</b>	<b>119</b>		Zvětšení náhledu na výšivkový vzor .....	131
13.1 Nasazení vyšívacího modulu .....	119		Zmenšení výšivkového vzoru .....	131
13.2 Sejmnutí vyšívacího modulu .....	119		Posunutí náhledu na výšivkový vzor .....	132
13.3 Příprava stroje .....	119		Posunutí výšivkového vzoru ve zvětšeném náhledu .....	132
Zasuňte podavač .....	119		Posunutí výšivkového vzoru .....	132
Volba výšivkového vzoru .....	120		Otáčení výšivkovým vzorem .....	132
13.4 Vyšívací patka .....	120		Proporcionální změna velikosti výšivkového vzoru .....	133
Nasazení vyšívací patky .....	120		Proporcionální změna velikosti výšivkového vzoru .....	133
Volba stehové desky v uživatelském rozhraní .....	121		Zrcadlové převrácení vzorů .....	134
13.5 Jehla a stehová deska .....	121		Změna typu stehu .....	134
Nasazení vyšívací jehly .....	121		Úprava hustoty stehu .....	134
Volba vyšívací jehly v uživatelském rozhraní .....	121		Kontrola velikosti a polohy výšivkového vzoru .....	135
Volba druhu a velikosti nitě .....	122		Duplikace výšivkového vzoru .....	135
Nastavení polohy jehly nahoře/dole .....	122		Smazání výšivkového vzoru .....	136
Nasazení stehové desky .....	122	15.6	Kombinace výšivkových vzorů .....	136
Volba stehové desky v uživatelském rozhraní .....	123		Kombinace výšivkových vzorů .....	136
Příkaz Vytáhnout nit .....	123		Smazání jednotlivého výšivkového vzoru .....	136
13.6 Vyšívací rámečky .....	123		Duplikování kombinace .....	137
Obrazovka pro nastavení rámečku .....	123	15.7	Vytvoření nápisu .....	138
Volba vyšívacího rámečku .....	124		Přehled vyšívacích abeced .....	138
Odrhovací stabilizátory .....	124		Vytvoření nápisu .....	138
Odstřihovací stabilizátory .....	124		Editace nápisu .....	139
Lepidlo ve spreji .....	124	15.8	Změny barev výšivkového motivu .....	139
Použití škrobu ve spreji .....	124		Obrazovka pro změnu barev .....	139
Použití nažehlovacích vlizelínů .....	124		Změna barvy .....	139
Použití samolepicího stabilizátoru podloženého papírem .....	124		Změna značky nitě .....	139
Použití vodou rozpustného stabilizátoru .....	125	15.9	Vyšití výšivkového motivu .....	140
Příprava vyšívacího rámečku .....	125		Obrazovka vyšívacího menu .....	140
Nasazení rámečku .....	126		Přidání stehování .....	140
Přehled funkcí pro vyšívání .....	126		Pohyb rámečkem .....	140
Vystředění jehly do vyšívacího rámečku .....	127		Kontrola pořadí vyšívání při přetržení nitě .....	140
Přesunout rámeček dozadu .....	127		Odstřih spojovacích stehů .....	141
Přesunutí modulu pro režim šití .....	127		Snížení počtu změn barev .....	141
Mřížka zapnuta/vypnuta .....	127		Vícebarevný výšivkový vzor zapnuto/vypnuto .....	141
Nalezení středu výšivkového vzoru .....	127		Indikace barvy .....	141
Virtuální nastavení polohy vyšívacího rámečku .....	128	15.10	Vyšívání na volném ramenu .....	141
<b>14 Program nastavení .....</b>	<b>129</b>	15.11	Správa výšivkových vzorů .....	142
14.1 Úprava nastavení vyšívání v programu nastavení .....	129		Správa výšivkových vzorů .....	142
<b>15 Kreativní vyšívání .....</b>	<b>130</b>		Ukládání výšivkových vzorů do osobní paměti .....	142
15.1 Obrazovka pro vyšívání .....	130		Uložení stehového vzoru na USB flash disk BERNINA .....	142
15.2 Volba a změna výšivkového vzoru .....	130		Přepsání výšivkového vzoru v osobní paměti .....	143
			Přepsání stehového vzoru na USB flash disku BERNINA .....	143
			Import stehových vzorů .....	143
			Otevírání výšivkových vzorů z osobní paměti .....	144

Otevření výšivkového vzoru z USB flash disku BERNINA	144
Smazání výšivkového vzoru z osobní paměti .....	144
Smazání výšivkového vzoru z USB flash disku BERNINA	144
<b>16 Vyšívací .....</b>	<b>145</b>
16.1 Vyšívání tlačítkem «Start/Stop» .....	145
16.2 Zvýšení rychlosti vyšívání .....	145
16.3 Nastavení napětí horní nitě .....	145
16.4 Vyšívání s ovládacím pedálem .....	146
<b>17 Péče a údržba .....</b>	<b>147</b>
17.1 Firmware .....	147
Kontrola verze firmwaru .....	147
Aktualizace firmwaru .....	147
Obnovení uložených dat .....	147
17.2 Stroj .....	148
Čištění displeje .....	148
Čištění podavače .....	148
Čištění chapače .....	149
Mazání chapače .....	149
Čištění zachycovače nitě .....	151
<b>18 Chyby a poruchy .....</b>	<b>152</b>
18.1 Chybová hlášení .....	152
18.2 Odstraňování problémů .....	156
<b>19 Skladování a likvidace .....</b>	<b>159</b>
19.1 Skladování stroje .....	159
19.2 Stroj zlikvidujte .....	159
<b>20 Technická data .....</b>	<b>160</b>
<b>21 Přehled stehových vzorů .....</b>	<b>161</b>
21.1 Přehled stehových vzorů .....	161
Základní stehy .....	161
Knoflíkové dírky .....	161
Ozdobné stehy .....	161
Quiltovací stehy .....	164
21.2 Přehled výšivkových vzorů .....	165
Editace výšivkového vzoru .....	165
Quiltové vzory .....	165
Ozdoby .....	169
Květiny .....	173
Dětské .....	175
Ohraničení a krajky .....	178
Roční období .....	180
Sport a hobby .....	184
Zvířata .....	185
Rámečky .....	186
Vzory DesignWorks .....	188



# DŮLEŽITÉ POKYNY K BEZPEČNOSTI

Při práci s Vaším strojem vždy dodržujte tyto základní bezpečnostní pokyny. Před prvním použitím stroje si pečlivě přečtěte tento návod.

## NEBEZPEČÍ

Pro ochranu před úrazem elektrickým proudem je nutné dodržovat následující pokyny.

- Nikdy nenechávejte zapnutý šicí stroj bez dozoru.
- Okamžitě po skončení práce nebo před čištěním a údržbou vypněte stroj a odpojte jej z elektrické zásuvky.

Pro ochranu před úrazem či poškozením zdraví je nutné dodržovat následující pokyny.

- Nedívejte se přímo do LED osvětlení s optickými nástroji (např. lupou).
- Pokud je LED osvětlení poškozené nebo nefunguje, nechte si je zkontrolovat, případně opravit u svého místního autorizovaného prodejce BERNINA.
- Než budete cokoli dělat v prostoru jehel, vypněte stroj.
- Před spuštěním stroje zavřete kryty.

## VAROVÁNÍ

Abyste předešli nebezpečí popálení, požáru, úrazu elektrickým proudem či poranění, je nutné dodržovat následující pokyny.

### Všeobecná fakta

- Tento stroj se smí používat pouze k účelům popsaným v tomto návodu k obsluze.

### Pracovní prostředí

- Nepoužívejte šicí stroj venku.
- Tento stroj používejte pouze v suchých prostorech.
- Nepoužívejte stroj ve vlhkém prostředí.

- Nepoužívejte stroj v prostředí, kde se používají aerosolové výrobky (spreje).
- Nepoužívejte stroj v prostředí, kde se podává kyslík.

### Technický stav

- Nepoužívejte stroj, je-li mokrá.
- Nepoužívejte stroj, pokud řádně nefunguje.
- Nepoužívejte stroj, je-li poškozen elektrický kabel nebo vidlice.
- Nepoužívejte stroj, jestliže Vám upadl, poškodil se nebo spadl do vody.
- Je-li stroj poškozen nebo pokud nefunguje, jak by měl, nechte si jej zkontrolovat, případně opravit u svého místního autorizovaného prodejce BERNINA.
- Dbejte, aby se na větracích otvorech stroje a ovládacího pedálu neusazoval prach a chlupy z látek.
- Nepoužívejte stroj, jsou-li zablokovány větrací otvory.

### Příslušenství

- Používejte pouze příslušenství doporučené výrobcem.
- Používejte pouze originální stehovou desku BERNINA.  
. Nesprávná stehová deska může způsobit lámání jehly.
- Používejte pouze rovné jehly dobré kvality. Ohnutá nebo poškozená jehla se může zlomit.
- Tento stroj je vybaven dvojitou izolací (kromě USA, Kanady a Japonska). Používejte pouze shodné náhradní díly. Řiďte se pokyny k obsluze spotřebičů s dvojitou izolací.
- K mazání stroje používejte výhradně olej BERNINA.



**Bezpečnostní informace**

- Při práci se strojem musejí být nasazeny všechny ochranné prvky a zavřeny všechny kryty.

**Určení stroje**

- Osoby s omezenými fyzickými a psychickými schopnostmi a schopnostmi vnímání, s nedostatkem zkušeností a znalostí mohou tento stroj používat, čistit a udržovat pouze po řádném poučení.
- Tyto osoby musejí navíc být při práci se strojem pod dohledem a/nebo musejí být poučeny o správné obsluze spotřebiče a o souvisejících rizicích.
- Dětem není dovoleno si se systémem hrát.
- Zvláštní pozornost je třeba věnovat v případech, je-li stroj používán v přítomnosti dětí.
- Tento stroj používejte výhradně s dodanou elektrickou šňůrou.
- Pouze pro USA a Kanadu: Nepřipojujte elektrickou vidlici NEMA 1-15 do sítě s napětím vyšším než 150 V.
- Používejte tento stroj pouze s dodaným pedálem typu LV-1.
- Nestrkejte žádné předměty do otvorů ve stroji.
- Nepokládejte žádné předměty na ovládací pedál.
- Při šití ved'te látku lehce. Tlačení nebo tahání byste mohli vychýlit a zlomit jehlu.
- Nepřibližujte se prsty k pohyblivým částem stroje.
- Zejména buďte opatrní v blízkosti jehly.
- Když děláte jakékoli činnosti v prostoru jehly – navlékání nitě, výměnu jehly, navlékání nitě smyčkovace či výměnu patky, vypněte stroj.
- Stroj vypnete přepnutím hlavního vypínače do polohy «0».

- Když otevíráte ochranné kryty, když mažete stroj nebo provádíte jakoukoli údržbu uvedenou v tomto návodu, vypněte stroj a odpojte jej z elektrické zásuvky.
- Při vypořádání stroje ze zásuvky uchopte do ruky vidlici. Nikdy netahejte za šňůru.

**Bezpečnostní značky na stroji**

Signál	Účel
	<p><b>POZOR:</b> pohyblivé součásti.</p> <p>Nebezpečí úrazu snížíte, když stroj před údržbou vypnete.</p>

## Důležité informace

### Dostupnost návodu k obsluze

Návod k obsluze se dodává se strojem.



- Nechávejte návod k obsluze na bezpečném a vhodném místě poblíž stroje, abyste jej měli v případě potřeby při ruce.
- Pokud přenecháváte stroj třetí straně, vždy přidejte návod k obsluze.
- Nejnovější verzi Vašeho návodu k obsluze si můžete stáhnout z [www.bernina.com](http://www.bernina.com)

### Správné použití

Váš stroj BERNINA je konstruován a určen pro soukromé použití v domácnosti. Je určen k šití látek a dalších materiálů dle pokynů v tomto návodu. Jakékoli jiné použití je považováno za nevhodné. BERNINA odmítá jakoukoli odpovědnost za důsledky vyplývající z nesprávného používání stroje.

### Vybavení a obsah balení

V tomto návodu jsou pro ilustraci uvedeny obrázky jako příklad. Stroje a příslušenství uvedené na těchto obrázcích nemusí nutně odpovídat skutečným položkám dodaným s Vaším strojem. Dodávané příslušenství se může v jednotlivých zemích lišit. Jakékoli zmíněné nebo zobrazené příslušenství, které není součástí dodávky, si můžete zakoupit jako volitelné příslušenství od specializovaného prodejce BERNINA. Další příslušenství najdete na [www.bernina.com](http://www.bernina.com).

Z technických důvodů a za účelem vylepšení produktu mohou být kdykoli a bez předchozího upozornění provedeny změny ve vybavení stroje a rozsahu dodané objednávky.

### Údržba spotřebičů s dvojitou izolací

U výrobku s dvojitou izolací jsou místo zemnění použity dva izolační systémy. Výrobek s dvojitou izolací není vybaven žádným uzemněním, ani není třeba jej uzemňovat dodatečně. Servis výrobku s dvojitou izolací vyžaduje zvláštní péči a znalosti systému, a měl by jej provádět výhradně odborník. Výměna dílů výrobku s dvojitou izolací musí být jedině za díly zcela shodné s původními. Výrobek s dvojitou izolací je označen slovy: «Dvojitá izolace» nebo «Dvakrát izolováno».

 Výrobek může být též označen symbolem.

### Ochrana životního prostředí

Společnosti BERNINA International AG velmi záleží na ochraně životního prostředí. Usilujeme o minimalizaci dopadů našich výrobků na životní prostředí neustálým zlepšováním našich výrobků a technologie výroby.



Stroj je označen symbolem s přeškrtnutou popelnicí. To znamená, že až přestanete stroj používat, neměl by skončit v domovním odpadu. Nevhodná likvidace může vést ke kontaminaci spodní vody a tím i potravinového řetězce nebezpečnými látkami, a k poškození zdraví.

Stroj je nutné odevzdat do sběrného místa pro elektrický a elektronický odpad nebo do sběrného místa pro recyklaci. Informace o sběrných místech získáte od místních úřadů. Když kupujete nový stroj, je prodejce povinen zdarma převzít Váš starý stroj a zajistit jeho řádnou likvidaci.

Pokud stroj obsahuje osobní data, odpovídáte za jejich smazání před odevzdáním k likvidaci.

## Vysvětlení symbolů



**NEBEZPEČÍ**

Značí nebezpečí s vysokým rizikem, které může v případě neuposlechnutí vést až k těžkému nebo smrtelnému úrazu.



**VAROVÁNÍ**

Značí nebezpečí se středním rizikem, které může vést, pokud mu nepředejdete, k těžkému úrazu.



**UPOZORNĚNÍ**

Značí nebezpečí s nízkým rizikem, které může vést, pokud mu nepředejdete, k lehkému až středně těžkému úrazu.

**POZOR**

Značí nebezpečí, které může končit hmotnou škodou.



Pod tímto symbolem najdete **tipy** od **odborníků**, kteří šijí na strojích BERNINA.

# 1 Moje BERNINA

## 1.1 Úvod

Váš stroj BERNINA 570 QE je určen k šití, vyšívání a quiltování. Na tomto stroji můžete bez problému šít jemné hedvábné či saténové látky, stejně jako silné plátно, fleecе nebo džínovinu. K dispozici máte množství základních i ozdobných stehů, knoflíkové dírky a výšivkové vzory.

Kromě tohoto návodu k obsluze máte k dispozici tři programy nápovědy, které Vám kdykoli poskytnou užitečné rady a podporu pro obsluhu vašeho stroje BERNINA 570 QE.

**Výuka** podává informace a vysvětlení týkající se různých aspektů šití, vyšívání a různých stehů.

**Kreativní rádce** Vám poradí při rozhodování o různých aspektech Vašeho projektu. Po zadání druhu látky a uvažovaného typu projektu se zobrazí doporučení vhodné jehly a příslušné přítlačné patky.

**Program nápověda** obsahuje informace o jednotlivých stehových vzorech, funkcích a režimech uživatelského rozhraní.

### Další informace



Kromě tohoto manuálu pro Váš stroj BERNINA 570 QE jsou součástí balení další tištěné informační materiály. Poslední verzi Vašeho manuálu a mnoho dalších informací o stroji i o jeho příslušenství najdete na webových stránkách <https://www.bernina.com>

## 1.2 Kontrola jakosti BERNINA

Všechny stroje BERNINA jsou vyrobeny s nejvyšší péčí a procházejí rozsáhlými funkčními testy. Počítadlo stehů proto zobrazuje, že se na stroji již šilo, výhradně pro účely testování jakosti. Následně pečlivé vyčištění nevylučuje možnost, že ve stroji zůstanou zbytky nití.

## 1.3 Vítejte ve světě BERNINA

Heslem BERNINY je Made to create – Vyrobeno k tvoření. Pro realizaci Vašich nápadů dodáváme nejen naše stroje. Kromě níže uvedených nabídek přicházíme se spoustou návrhů a pokynů pro Vaše budoucí projekty a s možností výměny zkušeností s dalšími nadšenci do šití, vyšívání či quiltování. Přejeme Vám mnoho radosti.

### YouTube kanál BERNINA



Na YouTube nabízíme celou řadu instruktážních videí a podporu v souvislosti s nejdůležitějšími funkcemi našich strojů. Také zde najdete podrobné vysvětlení k použití celé řady přítlačných patek, s nimiž bude Váš projekt dokonalým úspěchem.

<https://www.youtube.com/BerninaInternational>

K dispozici v angličtině a němčině.

### inspiration – časopis o šití v online obchodě



Hledáte nápady, střihy a návody na skvělé projekty? V tom případě je magazín BERNINA «inspiration» přesně to, co potřebujete. Třikrát do roka přichází inspiration s fantastickými nápady na šití a vyšívání. Od sezónních módních trendů k módním doplňkům a praktickým tipům na originální výzdobu Vašich interiérů nebo úžasným nápadům na šití pro děti.

Časopis vychází v angličtině, němčině, holandštině a francouzštině.

V našem online obchodě si můžete koupit «inspiration» jako e-časopis nebo v tištěné verzi, buďto jednotlivá čísla nebo jako předplatné. Také je tam množství střihů k individuálnímu stažení! Podívejte se, prosím, na <https://www.bernina.com/inspiration>

### **Blog BERNINA**



Důmyslné rady, stříhy a výšivkové vzory zdarma a množství nových nápadů: to vše naleznete v týdenním blogu BERNINA. Naši odborníci Vám dají užitečné tipy a vysvětlí krok za krokem, jak dosáhnout těch nejlepších výsledků. V rámci komunity můžete vkládat i své vlastní projekty a vyměňovat si zkušenosti a nápady s ostatními nadšenci.

<https://www.bernina.com/blog>

K dispozici v angličtině, němčině, holandštině a francouzštině.

### **Sociální média BERNINA**



Přidejte se k nám na sociálních sítích, dozvíte se více o událostech, vzrušujících projektech, tipech a tricích, vše o šití, quiltování a vyšívání. Budete trvale v obraze. Těšíme se, až Vám představíme některý ze zlatých hřebů světa BERNINA.

<https://www.bernina.com/social-media>



## 1.4 Přehled stroje

### Pohled na ovládací prvky na přední straně stroje



- |   |                               |   |                               |
|---|-------------------------------|---|-------------------------------|
| 1 | «Zpět»                        | 6 | «Horní/spodní poloha jehly»   |
| 2 | «Odřezávač nití»              | 7 | «Horní multifunkční ovladač»  |
| 3 | «Přítlačná patka nahoru/dolů» | 8 | «Spodní multifunkční ovladač» |
| 4 | «Start/Stop»                  | 9 | «Pravá/levá poloha jehly»     |
| 5 | «Konec vzoru»                 |   |                               |

## Pohled z předu



- |   |                                                        |    |                           |
|---|--------------------------------------------------------|----|---------------------------|
| 1 | Konektor pro vyšívací modul                            | 8  | Ovladač rychlosti         |
| 2 | Kryt spodní nitě                                       | 9  | Kryt nitové páky          |
| 3 | Konektor pro příslušenství (příslušenství k dokoupení) | 10 | Nitová páka               |
| 4 | Přítlačná patka                                        | 11 | Odřezávač nití            |
| 5 | Navlékač jehly                                         | 12 | Aretační šroubek          |
| 6 | Osvětlení                                              | 13 | Upevnění násuvného stolku |
| 7 | Odřezávač nití                                         | 14 | Otvor pro kolenní páku    |



## Pohled z boku



- |   |                             |    |                                  |
|---|-----------------------------|----|----------------------------------|
| 1 | Konektor pro ovládací pedál | 7  | Výsuvný trn na cívku             |
| 2 | Podavač vysunut/zasunut     | 8  | Větrací otvory                   |
| 3 | Servisní připojení          | 9  | Ruční kolo                       |
| 4 | USB port                    | 10 | Hlavní vypínač                   |
| 5 | Trn na cívku                | 11 | Konektor pro elektrickou šňůru   |
| 6 | Navíječ spodní nitě         | 12 | Magnetický držák dotykového pera |





## Pohled zezadu



- |   |                             |    |                                |
|---|-----------------------------|----|--------------------------------|
| 1 | Větrací otvory              | 9  | Navíječ spodní nitě            |
| 2 | Upevnění násuvného stolku   | 10 | Předpínač navíječe spodní nitě |
| 3 | Upevnění pro látačí rámeček | 11 | Niťová páka                    |
| 4 | Duální podavač BERNINA      | 12 | Vodítko nitě                   |
| 5 | Držadlo pro přenášení       | 13 | Odřezávač nití                 |
| 6 | Trn na cívku                | 14 | Konektor pro BSR               |
| 7 | Očko pro vedení nitě        | 15 | Podavač                        |
| 8 | Výsuvný trn na cívku        | 16 | Stehová deska                  |

## 1.5 Příslušenství v základní výbavě

### Přehled příslušenství ke stroji

Obrázek	Název	Účel
	Kryt proti prachu	Chrání stroj před prachem a nečistotami.
	Schránka na příslušenství BERNINA	K uložení základního i dokoupeného příslušenství.
	Kolenní páka (FHS)	Zvedání a spouštění přítlačné patky.
	Násuvný stolek	Zvětší pracovní plochu.
	Vodítko švu k násuvnému stolku	Pomůcka k prošívání okrajů.
	Odvíjecí kotouček	Zajišťuje pravidelné odvíjení nitě z cívky.
	Cívka na spodní nit pro chapač B9 Sada 4	Na navíjení spodní nitě.
	Pěnová podložka 2 kusy	Pěnová podložka brání niti v klouzáni, zamotávání a trhání na trnu na cívku.
	Dotykové pero	Pro přesné ovládání dotykového displeje.

Obrázek	Název	Účel
	Páráček	K párání švů a prořezávání knoflíkových dírek.
	Kompenzační podložka	Udržuje vodorovnou polohu přítlačné patky při šití přes silné švy.
	Sada jehel	Pro všechny běžné účely.
	Šroubovák červený (plochý)	K povolování a utahování šroubů se štěrbinou.
	Štětec/nástroj pro nasazování jehel	K čištění podavače a prostoru chapače.
	Olej pro šicí stroje	K mazání stroje.
	Elektrická šňůra	K propojení šicího stroje se zdrojem energie.
	Ovládací pedál	Pro spuštění a zastavení stroje. Pro ovládání rychlosti.

## Přehled přítlačných patek

Přítlačné patky v základní výbavě

Obrázek	Číslo	Název	Účel	Příklad
	#1C	Základní patka	Pro šití různých základních a ozdobných stehů. K šití dopředu i zpět.	
	#1D	Základní patka	Pro šití různých základních a ozdobných stehů. K šití dopředu i zpět.	
	#2A	Overlocková patka	K začišťování okrajů pružných látek.	
	#3A	Patka pro knoflíkové díry s posuvným měřítkem	Pro automatické šití knoflíkových dírek.	
	#4D	Zipová patka	Pro všívání zipů.	
	#20C	Otevřená vyšívací patka	Pro šití aplikací a ozdobných vzorů.	
	#97D	Patchworková patka	Pro patchwork a jiné přesné práce, když používáte duální podavač BERNINA.	

## Schránka na příslušenství

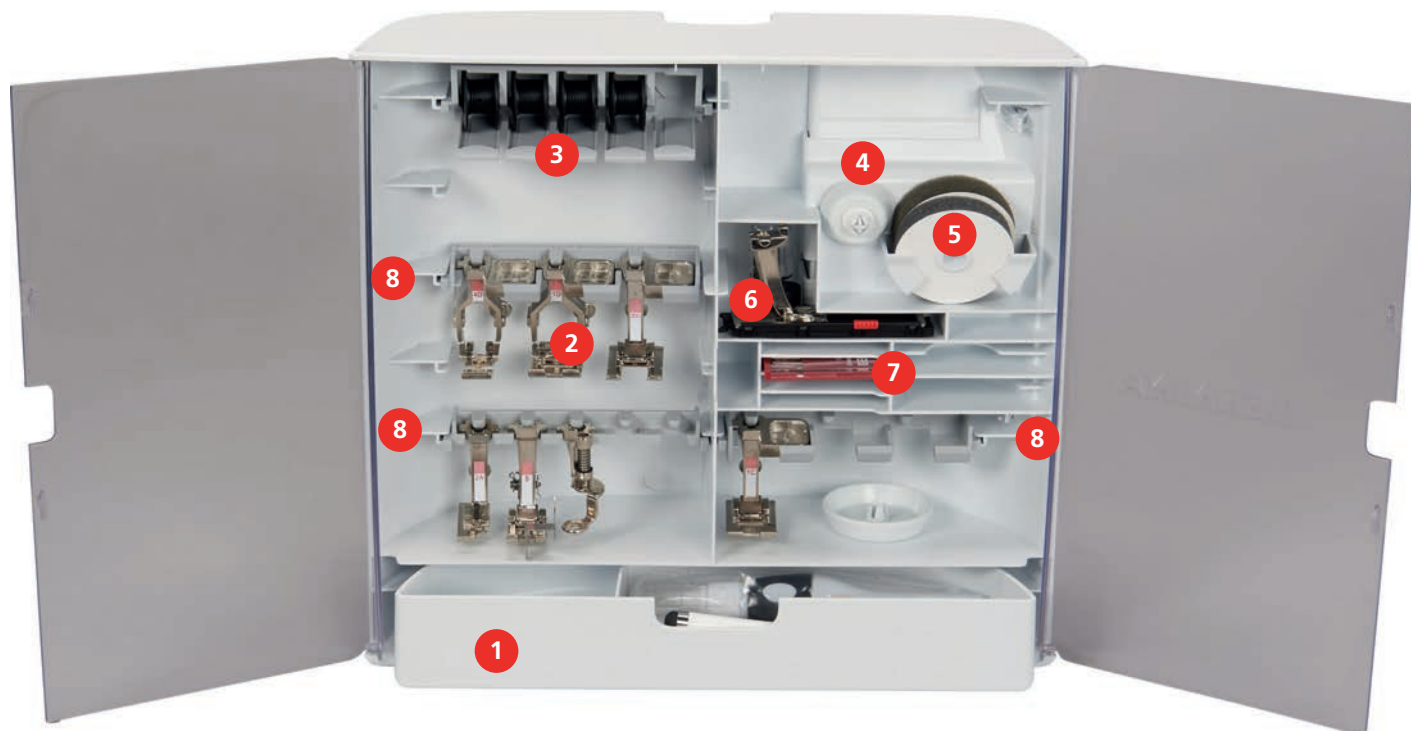

- |   |                   |   |                                                     |
|---|-------------------|---|-----------------------------------------------------|
| 1 | Zásuvka           | 5 | Pěnová podložka                                     |
| 2 | Přítlačné patky   | 6 | Patka k šití knoflíkových dírek s posuvným měřítkem |
| 3 | Trn na cívku      | 7 | Sada jehel                                          |
| 4 | Odvíjecí kotoučky | 8 | Držák pro přítlačné patky 5,5 mm a 9,0 mm           |

## 1.6 Přehled uživatelského rozhraní

### Kontrolní funkce / vizuální informace

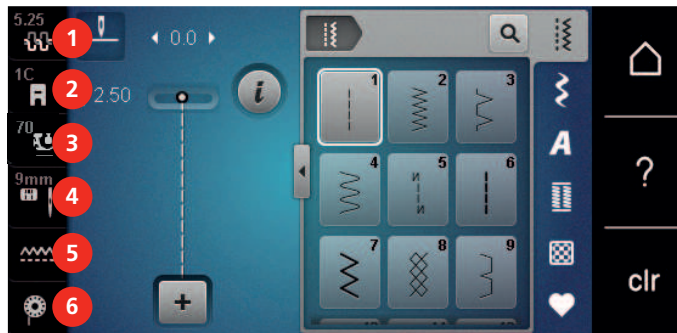

- |   |                                                         |   |                               |
|---|---------------------------------------------------------|---|-------------------------------|
| 1 | «Napětí horní nitě»                                     | 4 | «Volba stehové desky / jehly» |
| 2 | «Zobrazení přítlačných patek / Výběr přítlačných patek» | 5 | «Indikátor podavače»          |
| 3 | «Přítlak patky»                                         | 6 | «Spodní nit»                  |

### Přehled nastavení systému

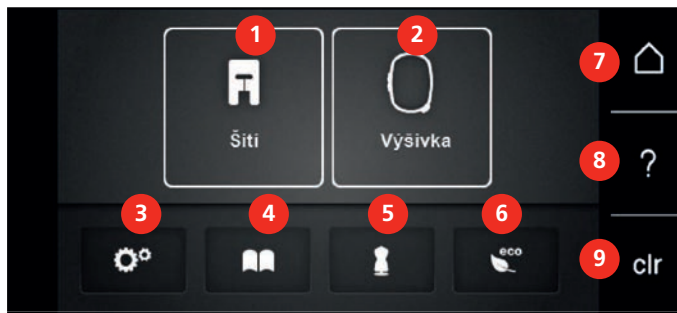

- |   |                     |   |                      |
|---|---------------------|---|----------------------|
| 1 | «Režim šití»        | 6 | «Režim eco»          |
| 2 | «Režim vyšívání»    | 7 | «Domů»               |
| 3 | «Program nastavení» | 8 | «Nápověda»           |
| 4 | «Návodné video»     | 9 | «Vymazání nastavení» |
| 5 | «Kreativní rádce»   |   |                      |

### Přehled menu pro šití

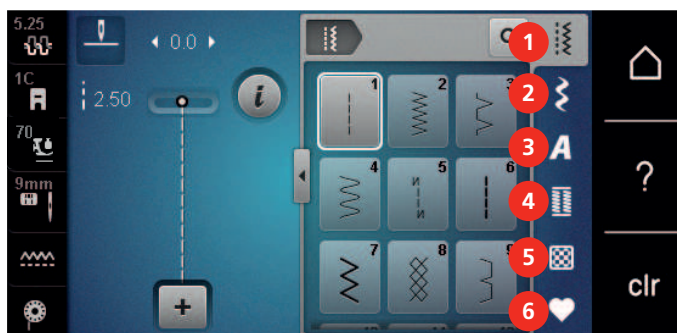

- |   |                  |   |                    |
|---|------------------|---|--------------------|
| 1 | «Základní stehy» | 4 | «Knoflíkové dirky» |
| 2 | «Ozdobné stehy»  | 5 | «Quiltovací stehy» |
| 3 | «Abecedy»        | 6 | «Osobní paměť»     |

## Softwarové funkce







Dotykový displej lze ovládat prstem nebo dotykovým perem.

**Dotkněte se:** Krátký dotyk prvku na displeji.





**Přejed'te:** Dotkněte se prvku a rychle přejed'te po displeji.

**Přetáhněte:** Dotkněte se displeje a pomalu pohybujte v jednom směru, např. při rolování nahoru a dolů.

### Navigace



Obrázek	Název	Účel
	«Domů»	Přepínání mezi obrazovkou «Home» a obrazovkou «Šití».
	Navigační cesta	Zobrazit předchozí úroveň nabídky.
	«Zavřít»	Zavřete okno.
	Více	Zobrazit více funkcí nebo informací.
	Pokračovat	Přejděte na další obrazovku.
	Zpět	Přejděte na předchozí obrazovku.

### Aktivace / deaktivace funkcí

Obrázek	Prvek	Stav
	Vypínač	Funkce je aktivována.
		Funkce je deaktivována.
	Ikona	Funkce je deaktivována.
		Funkce je aktivována.

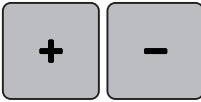

## Úprava hodnot

Obrázek	Název	Účel
	Posuvník	Posuvníkem nastavíte požadovanou hodnotu. Dotykem menšího kroužku nastavíte výchozí hodnotu.
	Pole «Plus» / «Mínus»	«Plus» zvýšit, «Mínus» snížit hodnotu.
	Žlutý rámeček	Označuje, že se nastavená hodnota liší od hodnoty výchozí. Dotykem resetujete hodnotu na výchozí.

## Zadání textu a čísel

Pro zadání numerické hodnoty nebo textu se zobrazí příslušná klávesnice.



Obrázek	Název	Účel
	Vstupní pole	Zobrazuje zadaný text. Jedním dotykem odstraní všechny zadané znaky.
	«Smazat»	Smazat poslední znak.
	«Malá písmena»	Zobrazit dostupná písmena malými písmeny.
	«Velká písmena»	Zobrazit dostupná písmena velkými písmeny.
	«Čísla a matematické znaky»	Zobrazit dostupná čísla a matematické znaky.
	«Speciální znaky»	Zobrazit dostupné speciální znaky.
	«Potvrdit»	Potvrdíte zadání a opustíte podnabídku.
	«Storno»	Zrušte záznam a zobrazení se zavře.







## 1.7 Jehla, nit, látka

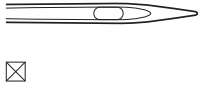
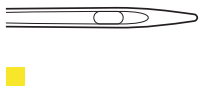
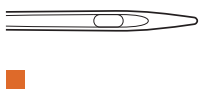
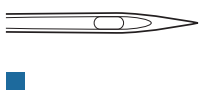
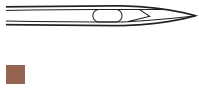



Jehly se během šití opotřebovávají. Proto je nutné je pravidelně měnit. Pouze s dokonalým hrotem dosáhnete dokonalých stehů. Obecně platí, že čím tenčí látka, tím tenčí jehla. Jehly na obrázcích jsou některé v základní výbavě, jiné k dokoupení.

- Jehly velikostí 70, 75: pro tenké látky.
- Jehly velikostí 80, 90: pro středně silné látky.
- Jehly velikostí 100, 110 a 120: pro silné látky.

### Přehled jehel

Obrázek	Název jehly	Popis jehly	Účel
	<b>Univerzální jehla</b> 130/705 H 60/8 – 120/19	S lehce zaobleným hrotem	Pro tkaniny (tenké, středně silné, silné), úplety, kůži, koženku, džínovinu. Pro přírodní i syntetické látky  Pro běžné šití, přišívání knoflíků, šití knoflíkových dírek, zipů, lemů, k prošívání a ozdobnému šití, k vyšívání, pro patchwork, quiltování.
	<b>Jehla pro pružné látky</b> 130/705 H-S 75/11 – 90/14	Se středním kulovým hrotem	Pro úplety (žerzej, trikot, pletené a pružné látky)  Pro běžné šití, přišívání knoflíků, šití knoflíkových dírek, zipů, lemů, k prošívání a ozdobnému šití, k vyšívání.
	<b>Jehla pro žerzej / Vyšivací jehla</b> 130/705 H SUK 80/12	Se středním kulovým hrotem	Pro tkaniny (tenké, středně silné, silné), úplety, koženku.  Pro běžné šití, přišívání knoflíků, šití knoflíkových dírek, zipů, lemů, k prošívání a ozdobnému šití, k vyšívání.
	<b>Džínová jehla</b> 130/705 H-J 80/12 – 110/18	S tenkým, obzvláště ostrým hrotem	Tkaniny (tenké, středně silné, silné) kůže, džínovina.  Pro běžné šití, přišívání knoflíků, šití knoflíkových dírek, zipů, lemů, k prošívání a ozdobnému šití, k vyšívání, pro patchwork, quiltování.
	<b>Jehly pro kůži</b> Jehly pro kůži 90/14, 100/16	S řezacím hrotem (LR = speciální hrot pro šití kůže)	Na kůži, umělou kůži a další podobné materiály.  Pro zipy, lemy a ozdobné prošívání, materiály, které mají tendenci se lepit.

Obrázek	Název jehly	Popis jehly	Účel
	<b>Jehla Microtex</b> 130/705 H-M 60/8 – 110/18	S obzvláště ostrým a štíhlým hrotem	Pro tkaniny (tenké, středně silné, silné) umělé materiály a materiály se kterými se těžko pracuje. Pro hedvábí, mikrovlákno, fólie, potahované a silně klouzavé látky.  Pro běžné šití, přišívání knoflíků, šití knoflíkových dírek, zipů, lemů, k prošívání a ozdobnému šití Pro ultra rovné stehy při prošívání okrajů
	<b>Quiltovací jehla</b> 130/705 H-Q 75/11 – 90/14	S velmi úzkým, lehce zaobleným hrotem	Pro tkaniny (tenké, středně silné a silné).  Ozdobné šití, patchwork, quiltování. K prošívání, např. pro quiltování a patchwork.
	<b>Vyšívací jehla</b> 130/705 H-E 75/11 – 90/14	S tenkým kulovým hrotem, obzvláště širokým očkem a širokou drážkou	Pro tkaniny (tenké, středně silné), úplety. Pro silné a vlněné nitě.  Pro běžné šití, přišívání knoflíků, šití knoflíkových dírek, zipů, lemů, k prošívání a ozdobnému šití, k vyšívání.
	<b>Jehla pro jemné látky</b> 130/705 H SES 70/10 – 90/14	S tenkým kulovým hrotem	Pro tenké a jemné materiály, jako samet.  Pro běžné šití, přišívání knoflíků, šití knoflíkových dírek, zipů, lemů, k prošívání a ozdobnému šití, k vyšívání, pro patchwork, quiltování.
	<b>Jehla Metafil</b> 130/705 H METAFIL 80/12	Se středním kulovým hrotem a dlouhým očkem (2 mm)	Pro tkaniny (tenké, středně silné), úplety. Pro šití se speciálními efektními a pestrými nitěmi, zejména metalickými.  Pro vyšívání metalickými nitěmi. Pro lemy a prošívání, ozdobné šití a vyšívání.
	<b>Jehla k prošívání</b> 130/705 H-N 80/12 – 100/16	Se středním kulovým hrotem a dlouhým očkem (2 mm)	Pro tkaniny (tenké, středně silné a silné).  Pro lemy a prošívání, ozdobné šití a vyšívání. Pro zdobení a quiltování několika šicími nitěmi a také pro vyšívání
	<b>Jehly pro plstění</b> PUNCH	S malými háčky.	Pro tkaniny (tenké, středně silné, silné) džínovinu.  Pro plstění většího množství přízí a nití do základové látky.
	<b>Křídlová – ažurovací jehla</b> 130/705 H WING 100/16, 120/20	S «křídýlkem» na každé straně ostří jehly	Pro tkaniny (tenké, středně silné a silné).  Pro speciální efekty s ažurovou výšivkou.

Obrázek	Název jehly	Popis jehly	Účel
 ☒	<b>Univerzální dvojehla</b> 130/705 H ZWI 70-100	Vzdálenost jehel: 1,0/1,6/2,0/2,5/3, 0/4,0/6,0/8,0	Pro viditelné lemy na pružných látkách, sámký, ozdobné šití.
 ☒	<b>Dvojehla pro pružné materiály</b> 130/705 H-S ZWI 75	Vzdálenost jehel: 2,5/4,0	Pro viditelné lemy na pružných látkách, sámký, ozdobné šití.
 ☒	<b>Křídlová dvojehla</b> 130/705 H ZWIHO 100	Vzdálenost jehel: 2,5	Pro speciální efekty s ažurovou výšivkou.
 ☒	<b>Univerzální trojehla</b> 130/705 H DRI 80	Vzdálenost jehel: 3,0	Pro viditelné lemy na pružných látkách, ozdobné šití.

### Ukázka popisu jehly

Na následujícím obrázku je na jehle typu žerzej/streč popsán systém jehel 130/705, který je u šicích strojů pro domácnost nejobvyklejší.

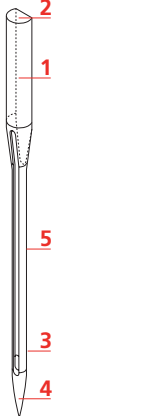
	<p><b>130/705 H-S/70</b></p> <p><b>130</b> = Délka dříku (1)</p> <p><b>705</b> = Plochý dřík (2)</p> <p><b>H</b> = Zkosení jehly (3)</p> <p><b>S</b> = Hrot jehly (zde je středně zaoblený) (4)</p> <p><b>70</b> = Velikost jehly 0,7 mm (5)</p>
-------------------------------------------------------------------------------------	--------------------------------------------------------------------------------------------------------------------------------------------------------------------------------------------------------------------------------------------------

### Volba nitě

Pro dokonalý výsledek šití hraje důležitou roli kvalita látky a nitě.

Pro dosažení kvalitních výsledků doporučujeme kupovat kvalitní nitě.

- Bavlněné nitě mají výhody přírodního materiálu, proto jsou vhodné zejména pro šití bavlněných látek.
- Nitě z mercerované bavlny mají lehký lesk, který zůstává i po vyprání.
- Polyesterové nitě mají vysokou pevnost v tahu a obzvláště stálé barvy.
- Polyesterové nitě mají větší pružnost a jsou vhodné tam, kde požadujete pevný a pružný šev.
- Viskózní nitě (též rayon, umělé hedvábí) jsou vyrobeny z přírodních vláken a mají vysoký lesk.
- Viskózní nitě se hodí pro ozdobné stehy a všude, kde chcete dosáhnout krásného efektu.

## Kombinace jehla/nit

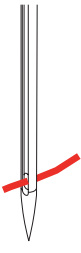
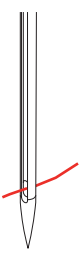
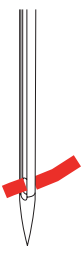
	<p>Kombinace jehla/nit je správná, když nit dokonale padne do dlouhé drážky a snadno prochází očkem jehly. Nit šije optimálně.</p>
	<p>Je-li v očku a v drážce jehly příliš mnoho místa, může docházet k trhání nitě a/nebo k vynechávání stehů.</p>
	<p>Když se nit nevejde do drážky a neprochází volně očkem jehly, může se trhat a zasekávat.</p>

## 2 Příprava

### 2.1 Než začne stroj poprvé používat



BERNINA doporučuje před prvním použitím nebo po delším nepoužívání stroj namazat. (viz strana 147)

Namazáním chapače odstraníte nepříjemný hluk z prostoru chapače.

### 2.2 Schránka na příslušenství

#### Sejmutí a nasazení schránky na příslušenství

Schránka na příslušenství je ke stroji přichycena čtyřmi magnety. Při nasazování musí být zásuvka ve schránce.

- > Otočte držadlo pro přenášení stroje nahoru a přidržte je.
- > Naklopte schránku na příslušenství lehce dopředu a stáhněte ji.



- > Zavřete dvířka schránky na příslušenství.
- > Nasadte schránku na příslušenství na stroj zády ke stroji.

#### Ukládání příslušenství



- > Vložte držáky (1) pro cívky, patky a jehly.
- > Drobné předměty, např. olejničku, můžete ukládat do zásuvky (2).

#### POZOR

#### Poškrabaný povrch čidla spodní nitě

Špatná funkce indikátoru spodní nitě Je-li poškrabán nebo znečištěn senzorový povrch cívky na spodní nit, indikátor nebude snímat množství nitě.

- > Cívky ukládejte do držáku cívky vždy stříbrnou senzorovou stranou doprava.

- > Cívky na spodní nit ukládejte do přihrádky (3) tak, aby stříbřité senzorové povrchy byly vpravo.
- > Pro vyjmutí cívky stiskněte držák přihrádky dolů.
- > Malý a střední odvíjecí kotouček nasadte na trn (4).
- > Pěnové podložky ukládejte do přihrádky (5).
- > Patku Patka pro knoflíkové dírky s posuvným měřítkem #3A ukládejte do přihrádky (6).
- > Dodanou sadu jehel ukládejte do speciální přihrádky (7).
- > Přítlačné patky ukládejte do držáků (1) (5,5 mm nebo 9,0 mm).

## 2.3 Zapojení a zapnutí stroje

### Připojení ovládacího pedálu

Kabel ovládacího pedálu je navinut na jeho spodní straně.

- > Odviňte z pedálu potřebnou délku kabelu a upevněte kabel do držáků na pedálu.



- > Zapněte koncovku kabelu do zásuvky pro ovládací pedál na stroji.



- > Umístěte ovládací pedál pod stůl.
- > Je-li kabel příliš dlouhý, naviňte přebytečnou délku a upevněte kabel do držáků na pedálu.

### Připojení stroje

Bezpečný provoz stroje zajistíte pouze použitím elektrické šňůry dodané se strojem. Dodaná elektrická šňůra je určena pro rozsah napětí v zemi použití. Pokud se má stroj používat v jiné zemi, než kde byl zakoupen, je třeba si pořídit od autorizovaného prodejce BERNINA šňůru vhodnou pro příslušnou zemi.

Elektrická šňůra pro USA a Kanadu má polarizovanou vidlici (jeden kontakt širší než druhý). Pro zabránění úrazu elektrickým proudem je možné zapnout vidlici do elektrické zásuvky jen jedním způsobem. Pokud Vám nejde zastrčit vidlici do zásuvky úplně, obraťte ji. Nemůžete-li vidlici zastrčit do zásuvky ani obráceně, obraťte se na elektrikáře, aby Vám nainstaloval správnou zásuvku. V žádném případě nikterak neupravujte vidlici elektrické šňůry.

- > Zasuňte přístrojovou koncovku elektrické šňůry do přípojky elektrické šňůry stroje.



- > Vidlici elektrické šňůry zasuňte do zásuvky.

### Nasazení kolenní páky Free Hand System



Polohu páky může v případě potřeby upravit Váš místní prodejce BERNINA.

- > Zasuňte kolenní páku do příslušného otvoru na přední straně stroje.
- > Upravte si výšku sezení, abyste mohli ovládat páku kolenem.



### Odkládání dotykového pera

- > Dotykové pero si odkládejte na magnetický držák.



### Zapnutí stroje

- > Přepněte vypínač do polohy «I».



## 2.4 Ovládací pedál

### Ovládání rychlosti šití pedálem

Ovládacím pedálem můžete plynule nastavit rychlost šití.

- > Opatrným sešlápnutím pedálu spustíte stroj.
- > Rychlost stroje zvýšíte silnějším sešlápnutím pedálu.
- > Uvolněním pedálu stroj zastavíte.





## Aktivace/deaktivace další funkce

Pro ovládací pedál si můžete naprogramovat druhou funkci, kterou aktivujete a deaktivujete sešlápnutím patou. Ve výchozím nastavení je pro patní přepínač naprogramována funkce «Jehla nahoru/dolů».

> Chcete-li jehlu zvednout nebo spustit, sešlápněte pedál patou.



Funkci patního přepínače si můžete sami naprogramovat. (viz strana 49)

## 2.5 Trn na cívku

### Výsuvný trn na cívku

Vysuňte trn na cívku s nití



Pro šití metalickými nebo jinými speciálními nitěmi je vhodné použít výsuvný trn na cívku s nití.

Výsuvný trn na cívku potřebujete, když šijete s více nitěmi, můžete jej použít i k navíjení spodní nitě během šití.

> Trn na cívku vysunete tak, že jej zmáčknete a uvolníte.



- > Trn na cívku uzamknete pootočením proti směru hodinových ručiček až na doraz.
- > Otočením po směru hodinových ručiček až na doraz trn opět uvolníte.
- > Po uvolnění zamáčknete trn do stroje, až zaskočí.

Nasazení pěnové podložky a cívky s nití

Pěnová podložka brání zaháknutí niti za trn cívky.

> Nasadte pěnovou podložku na trn cívky.

- > Nasadte cívku s nití na trn na cívku.



### Vodorovný trn cívky

Nasazení pěnové podložky, cívky s nití a odvíjecího kotoučku

Odvíjecí kotoučky drží cívku s nití na místě a umožňují optimální odvíjení nitě z cívky. Odvíjecí kotouček se používá pouze na vodorovný trn na cívku.

- > Nasadte pěnovou podložku na trn cívky.
- > Nasadte cívku s nití na trn na cívku.
- > Umístěte vhodný odvíjecí kotouček na cívkový trn tak, aby kotoučkem a cívkou nebyla vůle.



### Použití nitové sítky

Nitová síťka drží nit na cívce a brání jejímu trhání a uzlování.

- > Máte-li nitovou síťku, navlečte ji přes cívku s nití. Při navlékání nitové sítky dbejte na to, aby síťka z cívky nesklouzla, např. nasadte síťku na cívku na dvojito nebo zasuňte část sítky vzadu do cívky.



## 2.6 Podavač

### Nastavení podavače

- > Zasuňte podavač stiskem tlačítka «Podavač vysunut/zasunut».



- > Podavač vysunete dalším stiskem tlačítka «Podavač vysunut/zasunut».

## 2.7 Násuvný stolek

### Nasazení násuvného stolku

Nasazením násuvného stolku na volné rameno zvětšíte pracovní plochu stroje.

- > Zdvihněte jehlu.
- > Zdvihněte přítlačnou patku.
- > Vypněte stroj.
- > Zamáčkněte násuvný stolek zleva na volné rameno, až zaskočí.



- > Chcete-li násuvný stolek sejmout z volného ramene, stiskněte tlačítko na stolku směrem dolů a stáhněte stolek z volného ramene doleva.



### Použití vodítka švu

Vodítko švu k násuvnému stolku usnadňuje stejnoměrné šití širokých okrajů a lemů.

Předpoklad:

- Je nasazen násuvný stolek.
- > Stiskněte uvolňovací tlačítko a nasadte vodítko zepředu na násuvný stolek.



- > Pro nastavení šířky okraje stiskněte uvolňovací tlačítko a posuňte vodítko doprava nebo doleva.
- > Stiskněte uvolňovací tlačítko a stáhněte vodítko směrem dopředu.

## 2.8 Příkladná patka

### Nastavení polohy přítláčné patky kolenní pákou

- > Upravte si výšku sezení, abyste mohli ovládat páku kolennem.
- > Zmáčknutím kolenní páky kolennem doprava zdvihnete přítláčnou patku.

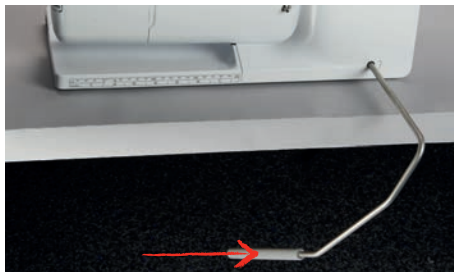

- Zároveň se zasunou zoubky podavače a uvolní se napětí nitě.
- > Pomalým uvolněním páky přítláčnou patku opět spustíte.

### Nastavení polohy přítláčné patky tlačítkem «Příkladná patka nahoru/dolů»



- > Příkladnou patku zdvihnete stiskem tlačítka «Příkladná patka nahoru/dolů».
- > Příkladnou patku spustíte dalším stiskem tlačítka «Příkladná patka nahoru/dolů».

### Výměna přítláčné patky

- > Zdvihněte jehlu.
- > Zdvihněte přítláčnou patku.
- > Vypněte stroj.
- > Zmáčkněte páčku svorky nahoru (1).
- > Sejměte přítláčnou patku (2).



- > Nasadte novou patku na kužel.
- > Zmáčkněte páčku svorky dolů.

### Volba přítláčné patky v uživatelském rozhraní

Po výměně přítláčné patky můžete provést kontrolu, zda je vhodná pro zvolený stehový vzor. Dále se zobrazí alternativní přítláčné patky, které jsou pro zvolený stehový vzor k dispozici.

- > Zapněte hlavní vypínač.
- > Zvolte stehový vzor.
- > Dotkněte se «Zobrazení přítláčných patek / Výběr přítláčných patek».





- > Dotykem ikony «Přítlačné patky k dokoupení» zobrazíte všechny přítlačné patky vhodné pro zvolený stehový vzor.



- > Vyberte nasazenou přítlačnou patku.
  - Je-li zvolená přítlačná patka vhodná, můžete začít šít.
  - Pokud zvolená přítlačná patka není pro zvolený stehový vzor vhodná, je možné ji přesto zvolit, ale stroj se automaticky zablokuje proti spuštění. Zobrazí se chybové hlášení. Zvolíte-li nevhodnou přítlačnou patku, steh se v okně zobrazení stehu zobrazí červeně.

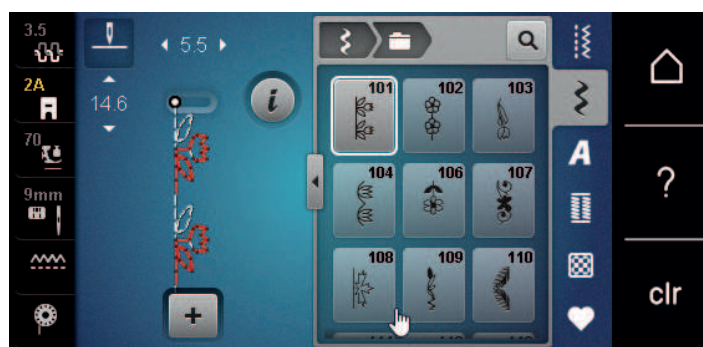

## Nastavení přítlaku patky



Ovladač přítlaku patky je určen k optimálnímu nastavení přítlaku patky vzhledem k tloušťce látky. Když pracujete se silnými látkami, je vhodné přítlak patky snížit. Výhodou je, že můžete snáze pohybovat látkou. Když nastavíte přítlak patky na hodnotu nižší než 0, přítlačná patka se dokonce zdvihne a poskytne tak více prostoru pro silnou látku. Když pracujete s tenkými látkami, je vhodné přítlak patky zvýšit. Výhodou je, že látka není při průchodu pod přítlačnou patkou příliš volná.



- > Dotkněte se «Přítlak patky».
- > Nastavte přítlak přítlačné patky

## 2.9 Nastavení podavače



- > Dotkněte se «Indikátor podavače».
- > Vysuňte nebo zasuňte podavač podle animace.

## 2.10 Jehla a stehová deska

### Výměna jehly

- > Vypněte stroj.
- > Sejměte přítlačnou patku.

- > Rukou povolte upevňovací šroubek.



- > Vytáhněte jehlu směrem dolů.
- > Vezměte novou jehlu do ruky plochou stranou dozadu.
- > Zasuňte jehlu do svorky na doraz.
- > Rukou utáhněte upevňovací šroubek.

### Volba nitě v uživatelském rozhraní

Po výměně jehly si můžete ověřit, zda se jehla dá použít v kombinaci se zvolenou stehovou deskou.



- > Dotkněte se «Volba stehové desky / jehly».
- > Zvolte nasazenou jehlu.



- Je-li zvolená jehla vhodná v kombinaci se zvolenou přítlačnou patkou, můžete začít šít. Není-li zvolená jehla vhodná pro zvolenou přítlačnou patku, zobrazí se při spuštění stroje chybové hlášení a stroj nešije.

### Volba druhu a velikosti nitě

Užitečná funkce pro připomenutí: Aby se neztratily žádné informace, můžete si do stroje uložit i druh a velikost jehly. To znamená, že uložený druh jehly a její velikost si můžete kdykoli zkontrolovat.



- > Dotkněte se «Volba stehové desky / jehly».



- > Dotkněte se «Volba nitě».



- > Zvolte druh (1) nasazené jehly.
- > Zvolte druh (2) nasazené jehly.

## Nastavení polohy jehly nahore/dole



- > Jehlu spustíte stiskem tlačítka «Horní/spodní poloha jehly».
- > Jehlu zdvihnete dalším stiskem tlačítka «Horní/spodní poloha jehly».

## Nastavení polohy jehly vlevo/vpravo

Jehla má celkem 11 poloh. Na displeji je poloha jehly vyjádřena číslem.

- > Stiskem tlačítka «Levá poloha jehly» (1) posunete jehlu doleva.
- > Stiskem tlačítka «Pravá poloha jehly» (2) posunete jehlu doprava.



## Zastavení jehly nahore/dole (trvalé)



- > Chcete-li trvale změnit polohu zastavení jehly, dotkněte se «Zastavení jehly nahore/dole».
  - Stroj se po uvolnění ovládacího pedálu nebo stisknutí tlačítka «Start/Stop» zastaví s jehlou ve spodní poloze.
- > Dotkněte se znovu «Zastavení jehly nahore/dole».
  - Stroj se po uvolnění ovládacího pedálu nebo stisknutí tlačítka «Start/Stop» zastaví s jehlou v horní poloze.

## Výměna stehové desky

Na stehové desce jsou vyznačeny vodorovné, svislé a úhlopříčné čáry v milimetrech (mm) a palcích (inch). Tyto čáry jsou užitečné při šití nebo při přesném prošívání.

Předpoklad:

- Podavač je zasunut.
  - Stroj je vypnut.
  - Jehla a přítlačná patka jsou odstraněny.
- > U značky v pravém horním rohu stehové desky zatlačte na stehovou desku dolů, až vyskočí.



- > Sejměte stehovou desku.
- > Položte novou stehovou desku otvory nad příslušné vodící trny a zacvakněte ji.

## Volba stehové desky v uživatelském rozhraní

Po výměně stehové desky si můžete ověřit, zda se deska dá použít v kombinaci s nasazenou jehlou.



- > Dotkněte se «Volba stehové desky / jehly».
- > Zvolte předtím nasazenou stehovou desku.



- Je-li zvolená stehová deska vhodná v kombinaci s danou jehlou, můžete začít šít.
- Jestliže jehla není vhodná v kombinaci se zvolenou stehovou deskou, zobrazí se chybové hlášení a spuštění stroje se automaticky zablokuje.

## 2.11 Navlékání

### Navlečení horní nitě

#### Příprava k navlečení

- > Nasadte pěnovou podložku na trn cívky.
- > Nasadte cívku s nití na trn cívky, aby se nit odvíjela po směru hodinových ručiček.
- > Nasadte odpovídající odvíjecí kotouček.
- > Zapněte stroj a počkejte, až se spustí.
- > Zdvihněte jehlu a přitlačnou patku.

#### Vedení nitě k jehle

- > Držte nit jednou rukou mezi cívkou a zadním vodítkem nitě (1). Druhou rukou držte konec nitě a během následujících kroků ji stále mějte lehce napnutou.
- > Vedte nit ve směru šipky skrz napínací talířky (2).

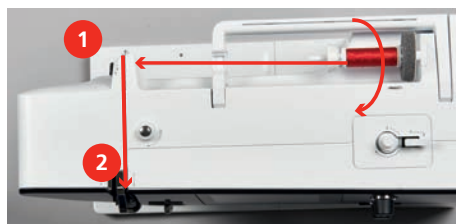

- > Vedte nit dolů kolem krytu nitové páky (3) a zase nahoru.



- > Vložte nit do niťové páky (4).

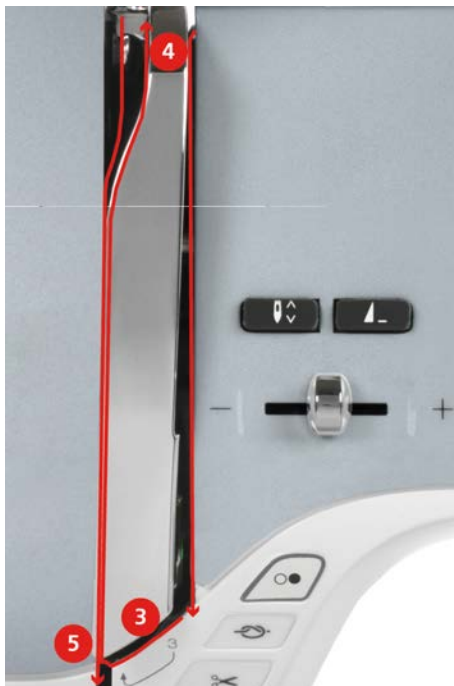

- > Ved'te nit opět dolů (5).
- > Nyní už můžete nit uvolnit.
- > Vypněte stroj.

### Navlečení jehly

- > Ved'te nit vodítky (6/7) nad přítlačnou patkou.

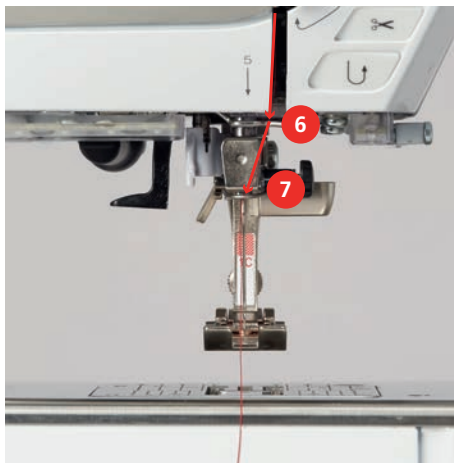

- > Zmáčkněte páčku poloautomatického navlékače jehly (8) do poloviny směrem dolů a natáhněte nit za šedý navlékací prst/háček doleva (9).

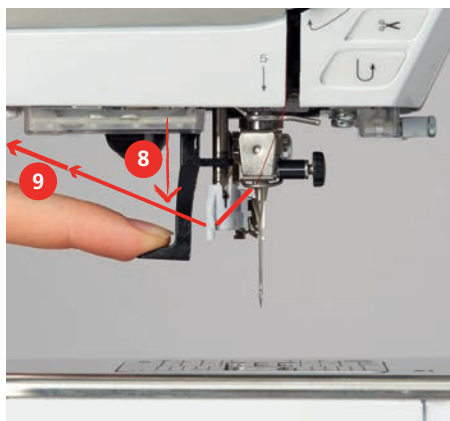

- > Vedte nit zleva doprava před šedým navlékacím prstem/háčkem (11).
- > Zmáčkněte páčku navlékače dolů až na doraz (10).
- > Natáhněte nit zleva doprava (11) skrz navlékací štěrbinu (12), až se chytí do drátěného háčku.
- > Táhněte nit zezadu na odřezávač niti (13) a odřízněte ji.

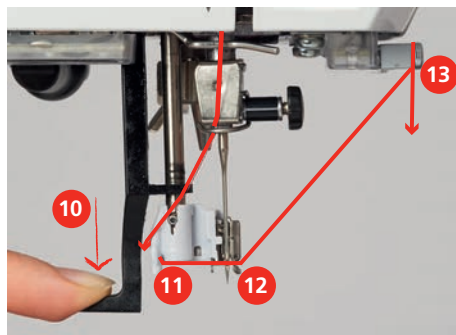

- > Uvolněte páčku navlékače.
  - Nit se protáhne očkem jehly.
- > Vytáhněte smyčku nitě (14) dozadu, až její konec projde jehlou.

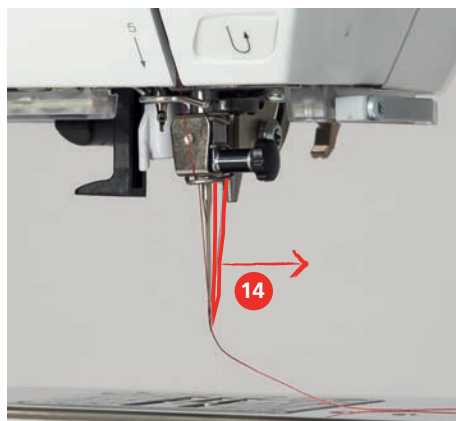

- > Natáhněte nit pod přitlačnou patku a skrz odřezávač nitě (15) a odřízněte ji.

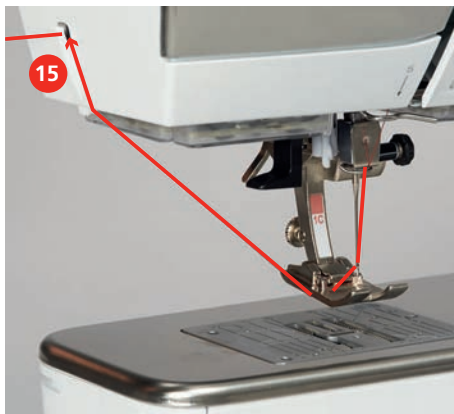

## Navlečení dvojehly

Předpoklad:

- Je nasazena dvojehla.
- > Ved'te první nit ve směru šipky pravou stranou napínacího talířku (1).
- > Ved'te druhou nit ve směru šipky levou stranou napínacího talířku (1).



- > Ved'te první i druhou nit do vodička nitě nad jehlou.
- > Navlečte první nit ručně do pravé jehly.
- > Navlečte druhou nit ručně do levé jehly.

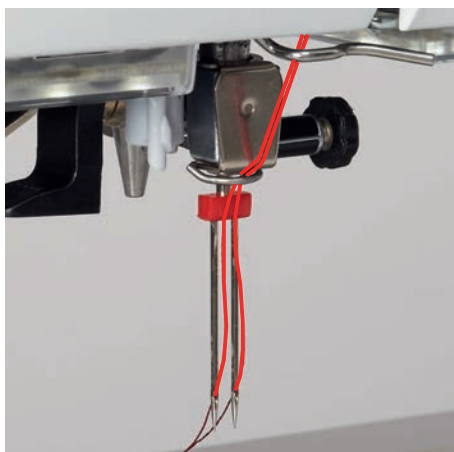

## Navlečení trojehly

Předpoklad:

- Je nasazena trojehla.
- > Nasad'te na vodorovný trn cívku pěnovou podložku, cívku s nití a příslušný odvíjecí kotouček.
- > Nasad'te pěnovou podložku na svislý trn cívky.
- > Nasad'te plnou cívku na spodní nit.
- > Nasad'te odpovídající odvíjecí kotouček.
- > Nasad'te cívku s nití v opačném směru, než je cívka na spodní nit.

- > Navlečte 3 nitě až k hornímu vodítku nitě.



- > Ved'te dvě nitě (svislý trn) napínacími talířky (1) vlevo a do vodítka nitě nad jehlou.
- > Ved'te jednu nit (vodorovný trn) napínacími talířky (1) vpravo a do vodítka nitě nad jehlou.
- > Navlečte po jedné niti ze svislého trnu rukou do levé a pravé jehly.
- > Navlečte nit z vodorovného trnu ručně do prostřední jehly.

## Navíjení spodní nitě



Použijete-li výkyvný trn na cívku, můžete navíjet spodní nit během vyšívání.

Předpoklad:

- Pěnová podložka, cívka s nití a odpovídající odvíjecí kroužek jsou nasazeny.
- > Nasadte na navíječ prázdnou cívku na spodní nit stříbřitým senzorovým povrchem dolů.



- > Ved'te nit doleva do zadního vodítka nitě (1).
- > Ved'te nit kolem předpínače pro navíječ spodní nitě po směru hodinových ručiček (2).
- > Natočte dva až tři závěty nitě na prázdnou cívku po směru hodinových ručiček (3).
- > Přetáhněte přebytečnou nit přes odřezávač nitě na páčce (4) a odstříhněte.

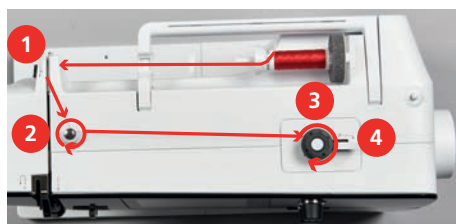

- > Zmáčkněte páčku navíječe (5) směrem k cívce.



- Stroj začne navíjet a na displeji se zobrazí navíjení spodní niti.
- > Nastavte rychlost navíjení.
- > Navíjení zastavíte přepnutím páčky navíječe doprava.

- > Dalším stisknutím páčky navijče směrem k cívce navíjení opět spustíte.
  - Po úplném navinutí cívky se navíjení automaticky zastaví.
- > Stáhněte cívku z navijče a odřízněte nit odřezávačem v páčce navijče.

### Navlečení spodní nitě

Předpoklad:

- Jehla je v horní poloze.
  - Vypněte stroj a otevřete kryt spodní nitě.
- > Zmáčkněte uvolňovací páčku na cívkovém pouzdře (1).

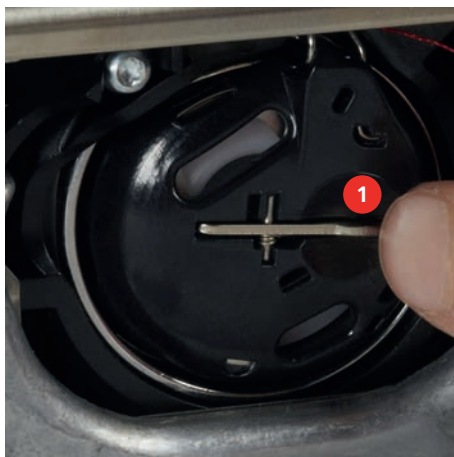

- > Vyměňte cívkové pouzdro.
- > Vyměňte cívku z cívkového pouzdra.
- > Vložte novou cívku do pouzdra stříbřitou sensorovou stranou dozadu do pouzdra.



- > Stáhněte nit zleva do štěrbin (2).



- > Táhněte nit doprava pod pružinu (3), poté ji vedte pod dvě vodítka nitě (4) a vytáhněte ji nahoru.



- > Při vkládání do stroje držte cívkové pouzdro tak, aby vodítko nitě (5) směřovalo nahoru.



- > Vložte cívkové pouzdro do stroje.
- > Zmáčkněte střed pouzdra, až pouzdro zacvakne.
- > Natáhněte nit do odřezávače (6) a odřízněte ji.

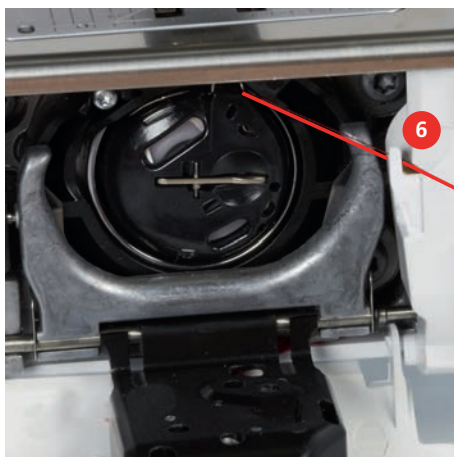

- > Uzavřete kryt smyčkovačů.

### Indikace množství spodní nitě na cívce

Je-li na cívce málo nitě, zobrazí se v ikoně «Spodní nit» animace oznamující, že dochází spodní nit.







- > Pro navlečení spodní nitě podle animace se dotkněte «Spodní nit».

## 3 Program nastavení

### 3.1 Nastavení pro šití





#### Nastavení napětí horní nitě

Změny napětí horní nitě v programu nastavení ovlivní všechny stehové vzory. Nastavení provedené v programu nastavení zůstává aktivní i po vypnutí stroje.

-  > Dotkněte se «Domů».
-  > Dotkněte se «Program nastavení».
-  > Dotkněte se «Nastavení pro šití».
-  > Dotkněte se «Nastavení napětí horní nitě».
- > Upravte napětí horní nitě.





#### Nastavení maximální rychlosti šití

Tuto funkci můžete využít k nastavení maximální rychlosti.

-  > Dotkněte se «Domů».
-  > Dotkněte se «Program nastavení».
-  > Dotkněte se «Nastavení pro šití».
-  > Dotkněte se «Maximální rychlost šití».
- > Nastavte si maximální rychlost šití.

#### Nastavení zapošívacích stehů (Smart Secure)



Je-li funkce zapnuta, ušijí se na začátku vzoru po odstříhu nitě automaticky 4 zapošívací stehy.



-  > Dotkněte se «Domů».
-  > Dotkněte se «Program nastavení».
-  > Dotkněte se «Nastavení pro šití».
-  > Zapněte nebo vypněte «Zapošívací stehy na začátku vzoru».

#### Nastavení výšky vznášení přítlačné patky

Výšku vznášení přítlačné patky můžete nastavit podle tloušťky látky od 0 do 7 mm.











Nastavená výška vznášení = tloušťka látky + požadovaná vzdálenost mezi látkou a přítlačnou patkou v poloze vznášení.

-  > Dotkněte se «Domů».
-  > Dotkněte se «Program nastavení».

-  > Dotkněte se «Nastavení pro šití».
-  > Dotkněte se «Programování tlačítek a ikon».
-  > Dotkněte se «Programování výšky vznášení přitlačné patky».  
> Nastavte mezeru mezi látkou a přitlačnou patkou.







### Programování tlačítka «Konec vzoru»

Je možné naprogramovat polohu přitlačné patky, odstřih nití a automatické zapošítí.



-  > Dotkněte se «Domů».
-  > Dotkněte se «Program nastavení».
-  > Dotkněte se «Nastavení pro šití».
-  > Dotkněte se «Programování tlačítek a ikon».
-  > Dotkněte se «Programování tlačítka Konec vzoru».
-  > Automatické zapošítí aktivujete dotykem «Zapošívací stehy».  
> Automatické zapošítí deaktivujete dalším dotykem «Zapošívací stehy».
-  > Další zapošívací stehy naprogramujete dotykem «Zapošívací stehy těsně za sebou».  
> Počet zapošívacích stehů naprogramujete dotyky «Plus» nebo «Mínus».
-  > Pro naprogramování 4 zapošívacích stehů na místě se dotkněte «Zapošívací stehy na místě».
-  > Automatický odstřih nití po zapošítí deaktivujete dotykem «Automatický odstřih nití».  
> Automatický odstřih nití po zapošítí aktivujete dalším dotykem «Automatický odstřih nití».
-  > Má-li přitlačná patka zůstat ve spodní poloze, dotkněte se «Zdvihněte přitlačnou patku.».  
> Pro zdvižení přitlačné patky po zapošítí se znovu dotkněte «Zdvihněte přitlačnou patku.».

### Programování tlačítka «Odstřih nití»

Lze naprogramovat automatické zapošítí před odstřihem nití.







-  > Dotkněte se «Domů».
-  > Dotkněte se «Program nastavení».
-  > Dotkněte se «Nastavení pro šití».
-  > Dotkněte se «Programování tlačítek a ikon».
-  > Dotkněte se «Programování tlačítka Odstřih nití».
-  > Automatické zapošítí aktivujete dotykem «Zapošívací stehy».  
> Automatické zapošítí deaktivujete dalším dotykem «Zapošívací stehy».



-  > Další zapošivací stehy naprogramujte dotykem «Zapošivací stehy těsně za sebou».
-  > Počet zapošivacích stehů naprogramujte dotyky «Mínus» nebo «Plus».
-  > Pro naprogramování 4 zapošivacích stehů na místě se dotkněte «Zapošivací stehy na místě».







### Nastavení polohy přítlačné patky při zastavení jehly dole

S jehlou ve spodní poloze můžete zvolit ze 3 poloh přítlačné patky: Přítlačná patka ve spodní poloze, přítlačná patka zdvižena do polohy vznášení a přítlačná patka v nejvyšší poloze.

-  > Dotkněte se «Domů».
-  > Dotkněte se «Program nastavení».
-  > Dotkněte se «Nastavení pro šití».
-  > Dotkněte se «Programování tlačítek a ikon».
-  > Dotkněte se «Poloha přítlačné patky při zastavení jehly ve spodní poloze».
-  > Zvolte požadovanou polohu patky.



### Programování tlačítka «Zpět»













To je možné zvolit buďto funkcí «Šití zpět» nebo «Krokování zpět».

-  > Dotkněte se «Domů».
-  > Dotkněte se «Program nastavení».
-  > Dotkněte se «Nastavení pro šití».
-  > Dotkněte se «Programování tlačítek a ikon».
-  > Dotkněte se «Programování tlačítka Zpět».
-  > Pro nastavení přesného šití zpět se dotkněte «Kroky zpět».
-  > Šití zpět nastavte dotykem «Zpět».

### Programování ovládacího pedálu

Je-li aktivována ikona «Jehla nahoru/dolů» můžete zdvíhat a spouštět jehlu patním přepínačem na ovládacím pedálu. Další možnosti jsou zdvihání přítlačné patky, odstřih nití a programování automatického zapošití.





-  > Dotkněte se «Domů».
-  > Dotkněte se «Program nastavení».

-  > Dotkněte se «Nastavení pro šití».
-  > Dotkněte se «Programování ovládacího pedálu».
- 
  - Ve výchozím nastavení je aktivována funkce «Jehla nahoru/dolů».
  - Patním přepínačem na ovládacím pedálu zdviháte a spouštíte jehlu.
-  > Chcete-li naprogramovat patní přepínač, dotkněte se «Programování patního přepínače».
-  > Automatické zapošíť patním přepínačem deaktivujte dotykem «Zapošívací stehy».
-  > Automatické zapošíť patním přepínačem opět aktivujte dalším dotykem «Zapošívací stehy».
-  > Další zapošívací stehy naprogramujte dotykem «Zapošívací stehy těsně za sebou».
-  > Počet zapošívacích stehů naprogramujte dotyky «Mínus» nebo «Plus».
-  > Pro naprogramování 4 zapošívacích stehů na místě se dotkněte «Zapošívací stehy na místě».
-  > Automatický odstřih nití patním přepínačem deaktivujte dotykem «Automatický odstřih nití».
-  > Automatický odstřih nití patním přepínačem opět aktivujte dalším dotykem «Automatický odstřih nití».
-  > Aby přítlačná patka zůstala po sešlápnutí patního přepínače ve spodní poloze, dotkněte se «Zdvihněte přítlačnou patku.».
-  > Aby přítlačná patka zůstala po sešlápnutí patního přepínače v horní poloze, dotkněte se znovu «Zdvihněte přítlačnou patku.».

## 3.2 Nastavení pro vyšívání





### Nastavení napětí horní nitě

Změny nastavení napětí horní nitě v programu nastavení ovlivní všechny výšivkové vzory. Nastavení provedené v programu nastavení zůstává aktivní i po vypnutí stroje.

-  > Dotkněte se «Domů».
-  > Dotkněte se «Program nastavení».
-  > Dotkněte se «Nastavení pro vyšívání».
-  > Dotkněte se «Nastavení napětí horní nitě».
-  > Upravte napětí horní nitě.





### Nastavení maximální rychlosti vyšívání

Touto funkcí můžete omezit maximální rychlost stroje.

-  > Dotkněte se «Domů».
-  > Dotkněte se «Program nastavení».
-  > Dotkněte se «Nastavení pro vyšívání».
-  > Dotkněte se «Maximální rychlost vyšívání».
-  > Nastavte si maximální rychlost šití.

## Nastavení polohy výšivkového vzoru při otvírání

Otevřený výšivkový vzor se vždy jako výchozí zobrazí uprostřed vyšivacího rámečku. Přepínačem «Obnovit uloženou polohu výšivkového vzoru» můžete nastavit, aby se výšivkové vzory otvíraly v rámečku v té poloze, ve které byly uloženy ve vyšivacím softwaru BERNINA.





-  > Dotkněte se «Domů».
-  > Dotkněte se «Program nastavení».
-  > Dotkněte se «Nastavení pro vyšívání».
-  > Dotkněte se «Centrování výšivkového vzoru».
-  > Pro otevření výšivkového vzoru v uložené poloze přepněte přepínač «Obnovit uloženou polohu výšivkového vzoru» na «I».
- > Pro otevření výšivkového vzoru uprostřed rámečku přepněte přepínač «Obnovit uloženou polohu výšivkového vzoru» na «0».

## Kalibrace vyšivacího rámečku

Kalibrace vyšivacího rámečku je koordinace jehly se středem rámečku.

Předpoklad:

- Je připojen vyšivací modul.
- Je nasazen vyšivací rámeček odpovídající danému vzoru.





-  > Dotkněte se «Domů».
-  > Dotkněte se «Program nastavení».
-  > Dotkněte se «Nastavení pro vyšívání».
-  > Dotkněte se «Kalibrace vyšivacího rámečku».
- > Pomocí ikon se šipkami na displeji umístěte jehlu přesně do středu vzoru.



-  > Kalibraci uložíte dotykem «Potvrdit».





## Zadejte tloušťku látky

Je-li látka silnější než 4 mm, např. froté na osušky, je vhodné nastavit 7,5 mm nebo 10 mm. Čím je látka tlustší, tím pomaleji by měl stroj vyšívát. Při vypnutí stroje se změny zruší na základní nastavení 4 mm.

-  > Dotkněte se «Domů».
-  > Dotkněte se «Program nastavení».
-  > Dotkněte se «Nastavení pro vyšívání».
-  > Dotkněte se «Zadejte tloušťku látky».  
> Zvolte tloušťku látky.









### Aktivace/deaktivace funkce vytažení nitě

Pro vytažení odstřížené nitě z látky musí být tato funkce aktivována. Pro výšivkové vzory s dlouhými stehy je vhodné funkci vytažení nitě deaktivovat. Je-li vzdálenost mezi přítláčnou patkou a vyšivacím rámečkem příliš malá, vytažení nitě nefunguje.

-  > Dotkněte se «Domů».
-  > Dotkněte se «Program nastavení».
-  > Dotkněte se «Nastavení pro vyšívání».
-  > Dotkněte se «Vytažení nitě».
-  > Aktivace/deaktivace funkce vytažení nitě.

### Programování zapošivacích stehů (Smart Secure)

Výšivkové vzory jsou naprogramovány se zapošivacími stehy nebo bez nich. Má-li výšivkový vzor zapošivací stehy naprogramované, vyšijí se. Je-li výšivkový vzor naprogramován se zapošivacími stehy, je možné zapošivací stehy ve vyšivacím softwaru BERNINA odstranit.

-  > Dotkněte se «Domů».
-  > Dotkněte se «Program nastavení».
-  > Dotkněte se «Nastavení pro vyšívání».
-  > Dotkněte se «Zapošivací stehy».
-  > Stiskem přepínače v horní části deaktivujete zapošivací stehy na začátku.
  - Jestliže výšivkový vzor nemá naprogramované zapošivací stehy, žádné se nevyšijí.
-  > Zapnutím přepínače v horní části deaktivujete zapošivací stehy na začátku.
  - Jestliže výšivkový vzor nemá naprogramované zapošivací stehy, zapošivací stehy se přidají a vyšijí.
-  > Vypnutím přepínače ve spodní části deaktivujete zapošivací stehy na konci.
  - Jestliže výšivkový vzor nemá naprogramované zapošivací stehy, žádné se nevyšijí.
-  > Zapnutím přepínače ve spodní části aktivujete zapošivací stehy na konci.
  - Jestliže výšivkový vzor nemá naprogramované zapošivací stehy, zapošivací stehy se přidají a vyšijí.

## Nastavení odstříhu nitě

Nastavení odstříhu nití si můžete přizpůsobit. Deaktivujte odstřih před výměnou barvy (1) nebo si nastavte délku spojovacího stehu (3). Stroj odstříhne spojovací nitě v délce, kterou jste si nastavili. Nejprve nastavte délku, od které se budou spojovací stehy stříhat. Potom zvolte výšivkový vzor.



Délku spojovacích stehů je možné nastavit v rozmezí od 1 mm d 15 mm, výchozí nastavení je 6 mm. To znamená, že všechny spojovací stehy delší než 6 mm se odstříhnou. Pokud hodnotu snížíte na 1 mm, provede se více odstřihů, vyšívání bude trvat déle a na rubové straně bude více volných konců nití, zejména, je-li zároveň aktivována funkce, Odstranit nit. Na lícové straně nebudou prakticky žádné spojovací stehy nebo jen velmi krátké, což vede k tvoření nádherných stehů. Snížení délky odstříhu nití na 1 mm je výhodné zejména u vyšívání nápisů, kde obvykle vzniká množství krátkých spojovacích stehů. Tam, kde jsou vidět obě strany vzoru, může být lepší nezmenšovat délku odstříhu tolik, aby na rubové straně nebylo tolik volných konců nití. Volné konce se přešijí a pak už je obtížné je odstranit.



> Dotkněte se «Domů».



> Dotkněte se «Program nastavení».



> Dotkněte se «Nastavení pro vyšívání».



> Dotkněte se «Nastavení odstříhu».

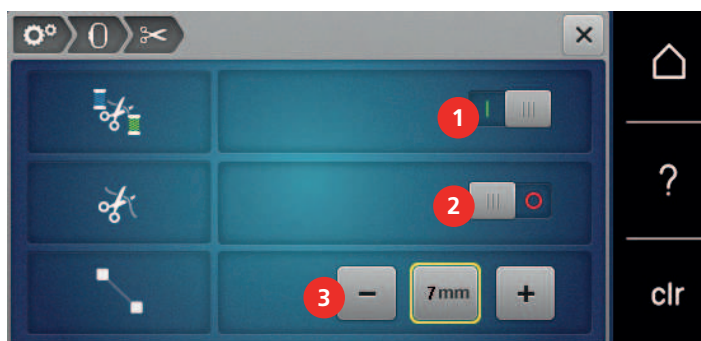

> Pro vypnutí automatického odstříhu nití před výměnou nitě se dotkněte přepínače v horní části displeje (1).

> Pro zapnutí automatického odstříhu nití před výměnou nitě se znovu dotkněte přepínače v horní části displeje (1).

> Dotknete-li se přepínače ve střední části displeje (2) stroj se zastaví po cca 7 stezích a umožní Vám odstříhnout zbytek nitě nůžkami.

> Dotknete-li se znovu přepínače ve střední části displeje (2) stroj se nezastaví pro ruční odstřih nitě.

> Délku, od které se mají spojovací stehy odstříhovat, nastavíte dotyky «Mínus» nebo «Plus» (3).

## Změna jednotek délky

Jednotku délky v režimu vyšívání můžete měnit z milimetrů na palce. Výchozí nastavení je mm.



> Dotkněte se «Domů».



> Dotkněte se «Program nastavení».



> Dotkněte se «Nastavení pro vyšívání».





> Dotkněte se «Jednotka délky».

> Pro zobrazení rozměrů ve vyšívacím režimu v palcích se dotkněte «inch».

> Pro zobrazení rozměrů ve vyšívacím režimu v milimetrech se dotkněte «mm».





### 3.3 Volba vlastního nastavení







-  > Dotkněte se «Domů».
-  > Dotkněte se «Program nastavení».
-  > Dotkněte se «Vlastní nastavení».
- > Zvolte si požadovanou barvu a pozadí displeje.
- > Dotkněte se textového pole nad nastavením barev.
- > Zadejte a potvrďte uvítací text.

### 3.4 Hlídací funkce

#### Aktivace hlídání horní nitě









-  > Dotkněte se «Domů».
-  > Dotkněte se «Program nastavení».
-  > Dotkněte se «Hlídací funkce».
-  > Dotykem přepínače nahoře na displeji deaktivujete hlídání horní nitě.
- > Dalším dotykem přepínače hlídání horní niti aktivujete.

#### Aktivace hlídání spodní nitě

-  > Dotkněte se «Domů».
-  > Dotkněte se «Program nastavení».
-  > Dotkněte se «Hlídací funkce».
-  > Dotykem přepínače dole na displeji deaktivujete hlídání spodní nitě.
- > Dalším dotykem přepínače hlídání spodní niti aktivujete.





### 3.5 Aktivace zvukových signálů



-  > Dotkněte se «Domů».
-  > Dotkněte se «Program nastavení».
-  > Dotkněte se «Nastavení zvuku».
-  > Chcete-li zapnout nebo vypnout všechny zvukové signály, dotkněte se (1).
-  > Zvuk při volbě stehového vzoru vypnete dotykem ikony «Zapínání / vypínání zvuků» v segmentu (2).
-  > Zvuk při volbě stehového vzoru zapnete dotykem příslušné ikony «1 – 4» v segmentu (2).
-  > Zvuk při volbě funkcí vypnete dotykem ikony «Zapínání / vypínání zvuků» v segmentu (3).
-  > Zvuk při volbě funkcí zapnete dotykem příslušné ikony «1 – 4» v segmentu (3).
-  > Pípání při používání režimů BSR vypnete dotykem «Zapínání / vypínání zvuků» v segmentu (4).





### 3.6 Nastavení stroje

#### Volba jazyka

-  > Dotkněte se ikony «Domů».
-  > Dotkněte se ikony «Program nastavení».
-  > Dotkněte se ikony «Nastavení stroje».
-  > Dotkněte se ikony «Volba jazyka».
-  > Dotykem zvolte požadovaný jazyk.





#### Nastavení jasu displeje

Jas displeje si můžete nastavit tak, jak Vám to vyhovuje.

-  > Dotkněte se «Domů».
-  > Dotkněte se «Program nastavení».
-  > Dotkněte se «Nastavení stroje».
-  > Dotkněte se «Nastavení obrazovky».
-  > Jas displeje nastavíte v horní části obrazovky.





## Nastavení osvětlení

Jas pracovního osvětlení si můžete upravit dle vlastních preferencí.

-  > Dotkněte se «Domů».
-  > Dotkněte se «Program nastavení».
-  > Dotkněte se «Nastavení stroje».
-  > Dotkněte se «Nastavení obrazovky».
- > Jas pracovního osvětlení nastavíte v spodní části obrazovky.
-  > Dotykem vypínače vypněte osvětlení.
- > Dalším dotykem vypínače osvětlení opět zapněte.









## Kontrola celkového počtu ušitých stehů

Zobrazení celkového počtu ušitých stehů a počtu stehů ušitých od posledního servisu provedeného specializovaným prodejcem BERNINA.

-  > Dotkněte se «Domů».
-  > Dotkněte se «Program nastavení».
-  > Dotkněte se «Nastavení stroje».
-  > Dotkněte se «Informace».
-  > Dotkněte se «Informace o firmwaru a hardwaru».

## Záznam údajů o prodejci

Do stroje si můžete uložit údaje o Vašem specializovaném prodejci BERNINA.

-  > Dotkněte se «Domů».
-  > Dotkněte se «Program nastavení».
-  > Dotkněte se «Nastavení stroje».
-  > Dotkněte se «Informace».
-  > Pro zadání údajů o prodejci se dotkněte «Údaje o prodejci».
-  > Chcete-li zadat jméno svého specializovaného prodejce BERNINA, dotkněte se «Název».
-  > Chcete-li zadat adresu specializovaného prodejce BERNINA, dotkněte se «Adresa».
-  > Chcete-li zadat telefonní číslo specializovaného prodejce BERNINA, dotkněte se «Telefonní číslo».





- > Chcete-li zadat webovou stránku nebo e-mailovou adresu specializovaného prodejce BERNINA, dotkněte se «E-mailová adresa».

### Uložení servisních dat

Servisní údaje týkající se aktuálního stavu stroje lze uložit na USB flash disk a následně poskytnout specializovanému prodejci BERNINA.

- > Zasuňte USB flash disk BERNINA s dostatkem volného místa do USB portu stroje.
- > Dotkněte se «Domů».



- > Dotkněte se «Program nastavení».



- > Dotkněte se «Nastavení stroje».



- > Dotkněte se «Informace».



- > Dotkněte se «Servisní data».
- > Dotkněte se «Exportovat servisní data».
  - Ikona «Exportovat servisní data» má bílé ohraničení.
- > Až bílý rámeček zmizí, odpojte USB flash disk.

### Zpět na výchozí nastavení

**POZOR:** Použitím této funkce smažete všechna vlastní nastavení.



- > Dotkněte se «Domů».



- > Dotkněte se «Program nastavení».



- > Dotkněte se «Nastavení stroje».



- > Dotkněte se «Tovární nastavení».



- > Chcete-li obnovit všechna výchozí nastavení pro šití, dotkněte se «Výchozí nastavení pro šití.» a potvrďte.



- > Chcete-li obnovit všechna výchozí nastavení pro vyšívání, dotkněte se «Výchozí nastavení pro vyšívání» a potvrďte.



- > Chcete-li obnovit všechna výchozí nastavení, dotkněte se «Výchozí nastavení stroje», potvrďte a restartujte stroj.

### Mazání uživatelských dat

Vzory, které už nepotřebujete, můžete smazat a vytvořit si místo na nové vzory.



- > Dotkněte se «Domů».





- > Dotkněte se «Program nastavení».



- > Dotkněte se «Nastavení stroje».







- > Dotkněte se «Tovární nastavení».

-  > Chcete-li vymazat všechna data v osobní paměti, dotkněte se «Smazat data z vlastního úložného média» a potvrďte.
-  > Chcete-li vymazat všechny výšivkové vzory z osobní paměti, dotkněte se «Vymazat osobní výšivkové vzory» a potvrďte.

### Mazání vzorů z USB flash disku BERNINA

Máte-li na USB flash disku BERNINA výšivkové vzory, které již nepotřebujete, můžete disk připojit ke stroji a data smazat.







- > Zasuňte USB flash disk BERNINA do USB portu stroje.
-  > Dotkněte se «Domů».
-  > Dotkněte se «Program nastavení».
-  > Dotkněte se «Nastavení stroje».
-  > Dotkněte se «Tovární nastavení».
-  > Dotkněte se «Vymazání USB flash disku» a potvrďte.

### Kalibrace přítlačné patky pro šití knoflíkových dírek #3A

Patka pro knoflíkové dírky s posuvným měřítkem #3A se zkalibruje pro tento stroj a měly by se používat pouze společně.

Předpoklad:

- Je nasazena Patka pro knoflíkové dírky s posuvným měřítkem #3A.
- Jehla není navlečena.





-  > Dotkněte se «Domů».
-  > Dotkněte se «Program nastavení».
-  > Dotkněte se «Nastavení stroje».
-  > Dotkněte se «Údržba / aktualizace».
-  > Dotkněte se «Kalibrace přítlačné patky pro šití knoflíkových dírek #3A».
-  > Kalibraci spusťte stisknutím tlačítka «Start/Stop».
  - Po dokončení kalibrace se výsledek zobrazí na displeji.

### Zabalení vyšivacího modulu

Aby bylo možné zabalit vyšivací modul do původního obalu bez násilného pohybování vyšivacím ramenem, je nutné přesunout rameno do ukládací polohy.

Předpoklad:

- Vyšivací modul je připojen ke stroji.
-  > Dotkněte se «Domů».

-  > Dotkněte se «Program nastavení».
-  > Dotkněte se «Nastavení stroje».
-  > Dotkněte se «Údržba / aktualizace».
-  > Dotkněte se «Poloha pro zabalení».
- > Řiďte se pokyny na displeji.



## 4 Systémové nastavení

### 4.1 Vyvolání výukového programu

Výuka podává informace a vysvětlení týkající se různých aspektů šití, vyšívání a různých stehů.



> Dotkněte se «Domů».



> Dotkněte se «Návodné video».

> Vyberte si téma, o kterém požadujete informace.

### 4.2 Otevření kreativního rádce

Kreativní rádce Vám poradí při rozhodování o různých aspektech Vašeho projektu. Po zadání druhu látky a typu projektu se zobrazí doporučení vhodné jehly a přítlačné patky.



> Dotkněte se «Domů».



> Dotkněte se «Kreativní rádce».

> Zvolte si látku, ze které chcete šít.

> Zvolte typ projektu.



> Dotkněte se «Potvrdit».

– Nastavení jsou upravena.

### 4.3 Režim eco

Pokud je práce přerušena na delší dobu, lze stroj přepnout do režimu úspory energie. Úsporný režim eco zároveň slouží jako dětská pojistka. Na displeji není možné nic zvolit a stroj se nedá spustit.



> Dotkněte se «Domů».



> Úsporný režim aktivujte dotykem «Režim eco».

– Display se přepne do režimu spánku. Sníží se spotřeba energie a osvětlení se zhasne.

> Úsporný režim deaktivujte dalším dotykem «Režim eco».

### 4.4 Vyvolání nápovědy

> Dotkněte se na displeji okna, kde potřebujete poradit.



> Režim nápovědy spustíte dvojitým dotykem «Nápověda».

> Dotkněte se ikony na displeji, kde potřebujete nápovědu.

### 4.5 Zrušení všech změn pomocí «clr»

Veškeré obměny vzoru můžete zrušit na výchozí nastavení. Výjimku tvoří uložené vzory, které byly uloženy do osobní paměti, a monitorovací funkce.



> Dotkněte se «Vymazání nastavení».

## 5 Tvůrčí šití

### 5.1 Přehled menu pro šití

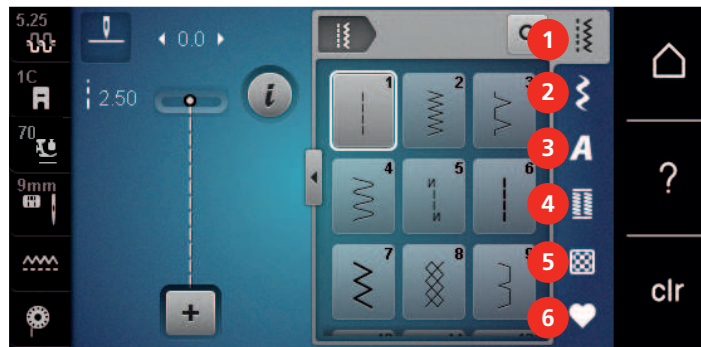

- |   |                  |   |                    |
|---|------------------|---|--------------------|
| 1 | «Základní stehy» | 4 | «Knoflíkové dírky» |
| 2 | «Ozdobné stehy»  | 5 | «Quiltovací stehy» |
| 3 | «Abecedy»        | 6 | «Osobní paměť»     |

#### Volba stehového vzoru

- > Zvolte stehový vzor, abecedu nebo knoflíkovou díрку.
- > Posunutím okna se základními stehy, abecedami nebo knoflíkovými dírkami si zobrazíte další stehové vzory.
- > Dotykem «Zvětšení/zmenšení velikosti náhledu» (1) zvětšíte náhled.

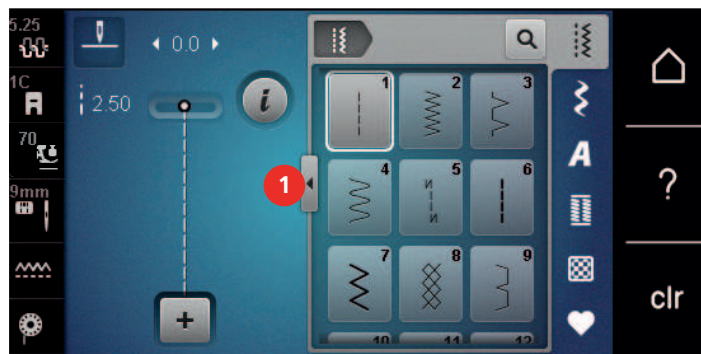

- > Dalším dotykem «Zvětšení/zmenšení velikosti náhledu» opět zmenšíte náhled.
- > Chcete-li zvolit stehový vzor zadáním jeho čísla, dotkněte se «Výběr vzoru stehů podle čísla.».



### 5.2 Duální podavač BERNINA

Duální podavač BERNINA podává látku zároveň shora a zespodu. Tím dosáhnete rovnoměrného a přesného posuvu i těch nejjemnějších látek. Rovnoměrné podávání usnadní přesné sesazení pruhovaných a kostičkovaných látek.

Obecně se duální podavač BERNINA používá v následujících situacích:

- Šití: Veškeré šití obtížných látek, např. švy, zipy.
- Patchwork: S přesnými proužky, kousky látek a ozdobnými stehy do šířky až 9 mm.
- Aplikace: Našívání stuh a lemování šikmou páskou.

Mezi látky, které se obtížně šijí, patří:

- Samet, obvykle se šije po vlákně.
- Froté na osušky.
- Žerzej, zejména šije-li se napříč úpletem.
- Umělá kožešina a potažená umělá kožešina.

- Látky fleecového typu.
- Vatované látky.
- Pruhované a kostičkované látky.
- Záclonové látky s opakovaným vzorem.

Mezi «lepkavé» látky patří:

- Imitace kůže, potahované látky (optimální příslušenství je Entlovací patka s nepřilnavou základnou #52D).

### 5.3 Nastavení rychlosti

Rychlost stroje je plynule nastavitelná posuvným ovladačem.

- > Posunutím ovladače doleva rychlost stroje snížíte.
- > Posunutím ovladače doprava rychlost stroje zvýšíte.

### 5.4 Nastavení napětí horní nitě

Jakmile zvolíte stehový vzor nebo výšivkový vzor, automaticky se nastaví výchozí napětí horní nitě.

Napětí horní nitě bylo optimálně nastaveno v továrně BERNINA a stroj prošel zkouškou. Jako horní i spodní nit je nevhodnější Metrosene/Seralon, velikost 100/2 (výrobce Mettler, Švýcarsko).

Používáte-li jiné druhy šicích či vyšivacích nití, může se nastavení napětí horní nitě lišit. Proto může být nutné individuálně upravit napětí horní niti podle projektu, který šijete nebo vyšíváte, případně podle požadovaného stehového či vyšivkového vzoru.

Čím vyšší je napětí horní nitě, tím více je horní nit natažena, a spodní nit se vtahuje hlouběji do látky. Je-li napětí horní nitě nižší, horní nit je volnější a spodní nit se méně vtahuje do látky.

Úprava napětí horní niti ovlivní momentálně zvolený stehový vzor a všechny výšivkové vzory. Trvalé změny napětí horní nitě v režimu šití (viz strana 50) a v režimu vyšívání (viz strana 47) můžete provést v programu nastavení.

Předpoklad:

- Napětí horní nitě bylo změněno v programu nastavení.



- > Dotkněte se «Napětí horní nitě».
- > Upravte napětí horní nitě.



- > Dotykem ikony ve žlutém rámečku vpravo vrátíte změny na výchozí nastavení.
- > Dotykem ikony ve žlutém rámečku vlevo vrátíte změny na výchozí nastavení v **Programu nastavení**.

### 5.5 Editace stehových vzorů

#### Změna šířky stehu

- > Otáčením «Horním multifunkčním ovladačem» doleva steh zúžíte.
- > Otáčením «Horním multifunkčním ovladačem» doprava steh rozšíříte.

- > Další možnosti nastavení otevřete dotykem ikony «Šířka stehu» (1).

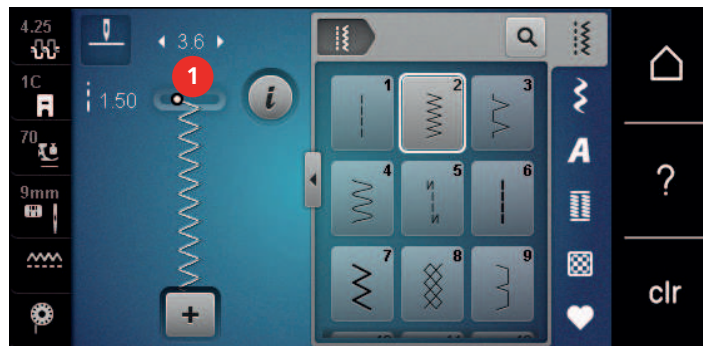

### Změna délky stehu

- > Otáčením «Spodním multifunkčním ovladačem» doleva steh zkrátíte.
- > Otáčením «Spodním multifunkčním ovladačem» doprava steh prodloužíte.
- > Další možnosti nastavení otevřete dotykem ikony «Délka stehu» (1).

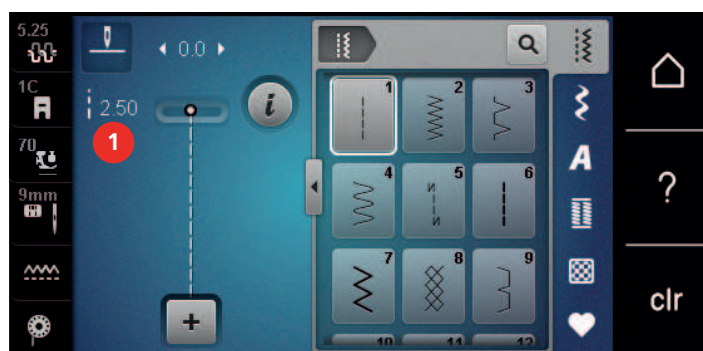

### Úprava vyvážení

Různé látky, nitě a stabilizátory mohou ovlivnit naprogramované stehové vzory, které se pak nešíjí správně. Pomocí elektronického vyvážení lze tyto odchylky opravit a stehy tak optimálně přizpůsobit zvolenému druhu látky.

- > Zvolte si vzor nebo abecedu.
- > Šití stehového vzoru.
- > Dotkněte se «i-Dialog».



- > Dotkněte se «Vyvážení».
  - Zobrazí se náhled na stehový vzor.



- > Otáčením «Spodním multifunkčním ovladačem» můžete opravit podélný směr stehového vzoru, až bude odpovídat vzoru ušitému na látce.
- > Pro každý steh si můžete uložit nastavení vyvážení do «Osobní paměť».
- > Změna vyvážení bude platná, pouze dokud nestisknete tlačítko «Vymazání nastavení», nebo dokud nevyjmete stroj.



## Programování opakování vzoru

Stehový vzor lze opakovat až 99 krát.

- > Zvolte si vzor nebo abecedu.
- > Dotkněte se «i-Dialog».



- > Dotkněte se «Opakování vzoru».
- > Zadejte požadovaný počet stehových vzorů.



- > Dotkněte se «Potvrdit».



- > Chcete-li opakování vzoru deaktivovat, dotkněte se ikony «Opakování vzoru» a přidržte ji.

## Zrcadlové převrácení stehových vzorů

- > Zvolte si vzor nebo abecedu.
- > Dotkněte se «i-Dialog».



- > Dotykem ikony «Stranové převrácení» převrátíte stehový vzor stranově.



- > Chcete-li převrátit stehový vzor ve směru šití, dotkněte se «Výškové převrácení».

## Editace délky stehového vzoru

Stehové vzory můžete podélně prodlužovat i zkracovat.

- > Zvolte si vzor nebo abecedu.
- > Dotkněte se «i-Dialog».



- > Dotkněte se «Editace délky stehového vzoru».
- > Nastavte délku stehového vzoru.

## Programování funkce počítadla vzorů

Funkce počítadla stehů se nedá nastavit pro všechny stehové vzory. Když například zvolíte Plástvový steh č. 8 není možné počítadlo stehů použít.

- > Zvolte stehový vzor.
- > Dotkněte se «i-Dialog».



- > Dotkněte se «Programování délky počítadlem stehů».
- > Ušijte požadovanou délku.



- > Stiskněte tlačítko «Zpět».
  - Displej se změní na «Auto» a zvolený stehový vzor se uloží v nové délce, dokud nevypnete stroj.

## Šití stehových vzorů trojitým stehem

Pro dosažení atraktivnějšího výsledku se může stehový vzor ušít třikrát. Ne všechny stehové vzory se dají šít jako trojitě.

- > Zvolte stehový vzor.
- > Dotkněte se «i-Dialog».



- > Dotkněte se «Trojitý steh».



## Zpět

- > Zvolte si vzor nebo abecedu.
- > Pro okamžité přepnutí na šití zpět, když stisknete tlačítko «Zpět», zvolte zastavení jehly dole (trvale).
- > Budete-li mít nastaveno zastavení jehly nahore, stroj ušije po stisknutí tlačítka Zpět ještě jeden steh dopředu.

 > Stiskněte a držte tlačítko «Zpět».

## Trvalé šití zpět

- > Zvolte si vzor nebo abecedu.
- > Dotkněte se «i-Dialog».



- > Pro trvalé šití zpět se dotkněte «Zpět».
  - Stroj šije trvale zpět, dokud se znovu nedotknete ikony «Zpět».

## Krokování zpět

- > Zvolte si vzor nebo abecedu.
- > Dotkněte se «i-Dialog».



- > Chcete-li ušít posledních 200 stehů zpět, dotkněte se «Kroky zpět».

## 5.6 Kombinace stehových vzorů

### Obrazovka režimu Kombi



- |                 |                                                |
|-----------------|------------------------------------------------|
| 1 «Šířka stehu» | 3 «Režim Kombinace / Režim jednotlivých stehů» |
| 2 «Délka stehu» | 4 Jednotlivý stehový vzor v rámci kombinace    |

### Vytváření kombinací stehových vzorů

V režimu Kombi můžete libovolně kombinovat stehové vzory a abecedy. Kombinací písmen kterékoli abecedy můžete vytvořit logo BERNINA.



- > Dotkněte se «Režim Kombinace / Režim jednotlivých stehů».

> Vyberte si požadované stehové vzory.



 > Zpět do režimu jednotlivých stehů se vrátíte dotykem «Režim Kombinace / Režim jednotlivých stehů».

### Uložení kombinace stehových vzorů

Budete-li chtít použít vlastní kombinace stehových vzorů opakovaně, můžete si je uložit do složky «Osobní paměť».

Předpoklad:

- Byla vytvořena kombinace stehových vzorů.



> Dotkněte se «Osobní paměť».



> Dotkněte se «Uložit stehový vzor».



> Kombinaci stehových vzorů uložíte dotykem «Potvrdit».

### Otevření kombinace stehových vzorů



> Dotkněte se «Režim Kombinace / Režim jednotlivých stehů».



> Dotkněte se «Osobní paměť».



> Dotkněte se «Otevření kombinace stehových vzorů».

> Zvolte kombinaci stehových vzorů.

### Přepsání kombinace stehových vzorů

Předpoklad:

- Byla vytvořena kombinace stehových vzorů.



> Dotkněte se «Osobní paměť».



> Dotkněte se «Uložit stehový vzor».

> Zvolte si kombinaci stehových vzorů, kterou chcete přepsat.



> Kombinaci stehových vzorů přepíšete dotykem «Potvrdit».

### Smazání kombinace stehových vzorů

Předpoklad:

- Byla vytvořena kombinace stehových vzorů.



> Dotkněte se «i-Dialog».



> Dotkněte se «Editace celé kombinace».



> Dotkněte se «Smazat».



> Dotkněte se «Potvrdit».

## Editace jednotlivých stehových vzorů

Předpoklad:

- Byla vytvořena kombinace stehových vzorů.
- > Jednotlivý stehový vzor zvolíte dotykem požadované polohy (1) v rámci kombinace stehových vzorů.



> Pro editaci jednotlivého stehového vzoru se dotkněte «i-Dialog».

## Mazání jednotlivých stehových vzorů

Předpoklad:

- Byla vytvořena kombinace stehových vzorů.
- > Dotkněte se požadovaného stehového vzoru (1) v kombinaci.



> Dotkněte se «i-Dialog».



> Dotkněte se «Smazat».

## Přidání jednotlivého stehového vzoru

Nový stehový vzor se vždy vloží za zvolený stehový vzor.

Předpoklad:

- Byla vytvořena kombinace stehových vzorů.

> Jednotlivý stehový vzor zvolíte dotykem požadované polohy (1) v rámci kombinace stehových vzorů.



> Zvolte nový stehový vzor.

### Úprava délky a šířky stehového vzoru

Délku a šířku jednotlivých stehových vzorů v kombinaci můžete přizpůsobit nejdelším a nejširším vzorům v kombinaci.

Předpoklad:

- Byla vytvořena kombinace stehových vzorů.



> Dotkněte se «i-Dialog».



> Dotkněte se «Editace celé kombinace».

> Dotkněte se «Celková délka vzoru» (1).



> Dotkněte se «Nastavení délky v rámci kombinace» (2).  
– Délky stehových vzorů se přizpůsobí délce nejdelšího vzoru v kombinaci.

> Dotkněte se «Šířka stehu» (3).



> Dotkněte se «Nastavení šířky v rámci kombinace» (4).  
– Šířky všech stehových vzorů se přizpůsobí šířce nejširšího vzoru v kombinaci.

Délku a šířku kombinace stehových vzorů můžete také měnit proporcionálně.

> Šířku kombinace stehových vzorů proporcionálně zmenšíte otáčením «Horním multifunkčním ovladačem» doleva.

- > Šířku kombinace stehových vzorů proporcionálně zvětšíte otáčením «Horním multifunkčním ovladačem» doprava.
- > Délku kombinace stehových vzorů proporcionálně zmenšíte otáčením «Spodním multifunkčním ovladačem» doleva.
- > Délku kombinace stehových vzorů proporcionálně zvětšíte otáčením «Spodním multifunkčním ovladačem» doprava.

## Zrcadlové převrácení kombinace stehových vzorů

Předpoklad:

- Byla vytvořena kombinace stehových vzorů.



- > Dotkněte se «i-Dialog».



- > Dotkněte se «Editace celé kombinace».



- > Celou kombinaci stehových vzorů zrcadlově převrátíte zleva doprava dotykem «Stranové převrácení».
- > Dotykem «Stranové převrácení» vrátíte změny do výchozího nastavení.

## Rozdělovač kombinace stehových vzorů 1

Kombinaci stehových vzorů můžete rozdělit do několika sekcí. Rozdělení se vloží pod kurzor. Ušije se pouze ta část kombinace, na které je umístěn kurzor. Chcete-li ušít další sekci, musíte vložit kurzor do ní.

Předpoklad:

- Byla vytvořena kombinace stehových vzorů.



- > Zvolte si požadovanou polohu v rámci kombinace stehových vzorů, kde chcete kombinaci rozdělit.
- > Dotkněte se «i-Dialog».



- > Dotkněte se «Editace kombinace v poloze kurzoru».



- > Dotkněte se «Oddělovač kombinace (1)».

## Rozdělovač kombinace stehových vzorů 2

Kombinaci stehových vzorů můžete přerušit v různých sekcích. Přerušení se vloží pod kurzor.

Předpoklad:

- Byla vytvořena kombinace stehových vzorů.



- > Zvolte si požadovanou polohu v rámci kombinace stehových vzorů, kde chcete kombinaci přerušit.
- > Dotkněte se «i-Dialog».



- > Dotkněte se «Editace kombinace v poloze kurzoru».



- > Dotkněte se «Oddělovač kombinace (2)».
- > Ušijte kombinaci vzorů až k přerušení a změňte polohu látky.

## Zapošití kombinace stehových vzorů

Předpoklad:

- Byla vytvořena kombinace stehových vzorů.

- > Zvolte si požadovanou polohu v rámci kombinace stehových vzorů, kde chcete kombinaci zapošít.



> Dotkněte se «i-Dialog».



> Dotkněte se «Editace kombinace v poloze kurzoru».



> Dotkněte se «Zapošívací stehy».

– Každý jednotlivý vzor v kombinaci stehových vzorů můžete zapošít na začátku a na konci.

## Programování opakování vzoru

Předpoklad:

- Byla vytvořena kombinace stehových vzorů.



> Dotkněte se «i-Dialog».



> Dotkněte se «Editace celé kombinace».



> Chcete-li kombinaci stehových vzorů zopakovat, dotkněte se jednou «Opakování vzoru».

> Chcete-li zopakovat kombinaci až 9x, dotýkejte se znovu «Opakování vzoru».

> Pro deaktivaci opakování vzoru se dotkněte a přidržte «Opakování vzoru» nebo se dotkněte «Vymazání nastavení».

## 5.7 Správa Stehové vzory

### Ukládání nastavení stehových vzorů



> Zvolte stehový vzor, abecedu nebo knoflíkovou díрку.

> Dotkněte se «i-Dialog».

> Editujte stehový vzor, abecedu nebo knoflíkovou díрку.



> Dotykem «Uložení nastavení stehového vzoru» trvale uložíte všechny úpravy.



> Dotykem «Reset stehového vzoru» zrušíte všechny úpravy.

### Ukládání stehových vzorů do osobní paměti

Do složky «Osobní paměť» si můžete uložit jakékoli stehové vzory, včetně těch, které jste editovali.

> Zvolte stehový vzor, abecedu nebo knoflíkovou díрку.

> Editujte stehový vzor.



> Dotkněte se «Osobní paměť».



> Dotkněte se «Uložit stehový vzor».

> Zvolte soubor, do něhož chcete stehové vzory uložit.



> Dotkněte se «Potvrdit».

### Přepisování stehových vzorů v osobní paměti

Předpoklad:



- Stehový vzor je uložen v osobní paměti.

> Zvolte stehový vzor, abecedu nebo knoflíkovou díрку.

> Editujte stehový vzor.



> Dotkněte se «Osobní paměť».

-  > Dotkněte se «Uložit stehový vzor».
- > Zvolte soubor, v němž je uložen stehový vzor, který chcete přepsat.
- > Zvolte si stehový vzor, který chcete přepsat.
-  > Dotkněte se «Potvrdit».

### Otevření stehového vzoru z osobní paměti

Předpoklad:

- Stehový vzor je uložen v osobní paměti.



- > Dotkněte se «Osobní paměť».



- > Dotkněte se «Otevřete stehový vzor».
- > Zvolte soubor, v němž jsou uloženy stehové vzory.
- > Zvolte stehový vzor.

### Mazání stehových vzorů z osobní paměti

Předpoklad:

- Stehový vzor je uložen v osobní paměti.



- > Dotkněte se «Osobní paměť».



- > Dotkněte se «Smazat».
- > Zvolte soubor, v němž jsou uloženy stehové vzory.
- > Zvolte stehový vzor.



- > Stehový vzor smažete dotykem «Potvrdit».

### Ukládání stehových vzorů na USB flash disk BERNINA

Na USB flash disk BERNINA si můžete ukládat stehové vzory, včetně těch, které jste si sami editovali.

- > Zvolte si vzor nebo abecedu.
- > Editace stehových vzorů
- > Dotkněte se «Osobní paměť».



- > Dotkněte se «Uložit stehový vzor».
- > Zasuňte USB flash disk BERNINA do USB portu stroje.



- > Dotkněte se «USB flash disk».



- > Dotkněte se «Potvrdit».

### Natahování stehových vzorů z USB flash disku BERNINA



- > Dotkněte se «Osobní paměť».



- > Dotkněte se «Otevřete stehový vzor».

- > Dotkněte se «Zvětšení/zmenšení velikosti náhledu» (1).

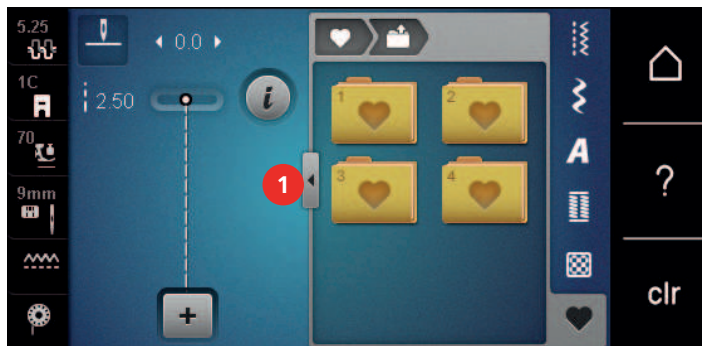

- > Zasuňte USB flash disk BERNINA do USB portu stroje.
- > Dotkněte se «USB flash disk».
- > Zvolte si požadovaný stehový vzor.



### Mazání stehových vzorů z USB flash disku BERNINA



- > Dotkněte se «Osobní paměť».



- > Dotkněte se «Smazat».
- > Zasuňte USB flash disk BERNINA do USB portu stroje.
- > Zvolte si stehový vzor, který chcete smazat.



- > Dotkněte se «Potvrdit».

## 5.8 Zapošívací stehy

### Zapošívání přes ikonu «Zapošítí»

Každý jednotlivý vzor v kombinaci stehových vzorů můžete zapošít na začátku a na konci.



- > Dotkněte se «i-Dialog».



- > Dotkněte se «Editace kombinace v poloze kurzoru».



- > Dotkněte se «Zapošívací stehy», než začnete šít.
  - Stehový vzor / kombinace stehových vzorů se na začátku zapošije 4 stehy.
- > Dotkněte se «Zapošívací stehy» během šití.
  - Stehový vzor nebo aktivní stehový vzor z kombinace stehových vzorů se na konci zapošije 4 stehy.

### Zapošívání tlačítkem «Konec vzoru»

Tlačítko «Konec vzoru» lze naprogramovat na různé zapošívací stehy.



- > Tlačítko «Konec vzoru» stiskněte, než začnete šít, nebo během šití.
  - Ikona stop indikuje během šití, že je funkce aktivní, a že se stehový vzor nebo kombinace stehových vzorů na konci zapošije naprogramovaným počtem stehů.

## 5.9 Výšková kompenzace nestejných vrstev

Dostane-li se přítlačná patka při šití přes silné švy do velkého úhlu, podavač není schopen látku zachytit a Váš projekt se nemůže ušít správně.



- > Vložte dle potřeby 1 – 3 kompenzační destičky zezadu pod přitlačnou patku co nejbliže k jehle a vyrovnejte tím tloušťku látky.

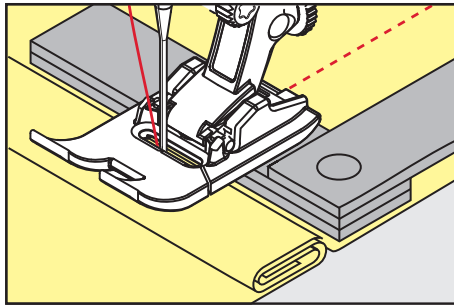

– Přitlačná patka se vyrovná podle výrobku.

- > Vložte dle potřeby 1 – 3 kompenzační destičky zepředu pod přitlačnou patku co nejbliže k jehle a vyrovnejte tím tloušťku látky.

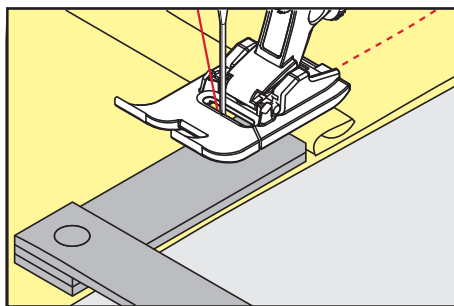

– Přitlačná patka se vyrovná podle výrobku.

- > Šijte, dokud se přitlačná patka nedostane za silný šev.
- > Odstraňte kompenzační destičky.

## 5.10 Šití rohů

Při šití rohů leží skutečně na podavači jen malá plocha látky. Proto podavač nedokáže dokonale zachytit látku. Pomocí nástroje pro výškovou kompenzaci dosáhnete rovnoměrného podávání látky.

- > Když došijete k okraji látky, zastavte stroj s jehlou v látce.
- > Zdvihněte přitlačnou patku.
- > Otočte látku do požadované polohy.
- > Vložte dle potřeby 1 – 3 kompenzační destičky zprava pod přitlačnou patku co nejbliže k projektu.
- > Spusťte přitlačnou patku.

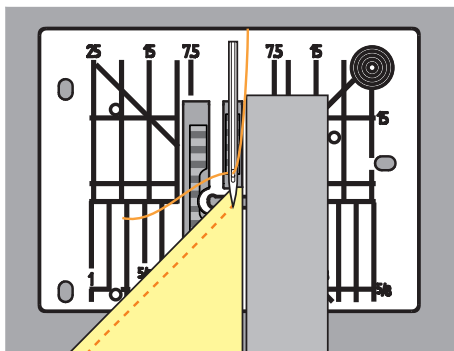







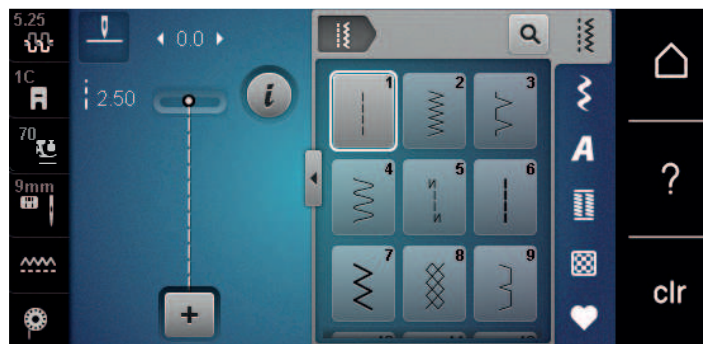







- > Pokračujte v šití, dokud nebude látka celou plochou na podavači.







## 6 Základní stehy

### 6.1 Přehled základních stehů



Stehové vzory	Číslo stehu	Název	Popis
---	1	Rovný steh	K sešívání, ozdobnému prošívání a stehování.
W	2	Entlovací steh	K začišťování okrajů, k šití pružných švů, k našívání stuh a prádlových gum.
W	3	Vari-Overlock	K začišťování okrajů, k sešívání a začišťování okrajů pružných látek v jediném kroku.
W	4	Obloukový steh	K látání a ke zpevnování okrajů látek nebo k našívání stuhu či prádlové gumy.
W	5	Zapošivací program	Pro automatické zapošití na začátku švu stehy dopředu a zpět.
---	6	Trojitý rovný steh	Pro zpevněné švy na silných látkách a pro ozdobné efekty.
W	7	Pružný trojitý entlovací steh	Pro trvanlivé švy na silných látkách, pro viditelné lemy a ozdobné švy.
W	8	Plástvový steh	Pro pružné látky a lemy, včetně šití gumovými nitěmi.
W	9	Slepý steh	Pro neviditelné lemování na většině druhů látek a pro mušličkové okraje na jemných žerzejích a tenkých látkách.
W	10	Dvojitý overlockový steh	Pro sešívání a začišťování pružných látek v jediném kroku.
W	11	Super pružný steh	Pro vysoce pružné otevřené švy.
W	12	Elastický spojovací steh	Pro řazení gumovými nitěmi a pro ploché spojovací švy na středně silných látkách.

Stehové vzory	Číslo stehu	Název	Popis
	13	Pružný overlockový steh	Pro sešívání a začišťování pružných látek v jediném kroku a pro ploché spojovací švy.
	14	Trikotový steh	Pro viditelné lemy a švy na prádle a na svetrech a pro opravy trikotových látek.
	15	Univerzální steh	Pro ploché spojovací švy, viditelné lemy a ozdobné švy na silných materiálech, jako je plst' a kůže, a pro našívání gummy.
	16	Trojrozpichový entlovací steh	K začišťování a zpevňování okrajů látek, k našívání gummy a k šití ozdobných švů.
	17	Steh Lycra	Pro ploché spojovací švy, viditelné lemy na látkách Lycra a k prošívání přes švy na tvarovacím spodním prádle.
	18	Pružný steh	Pro pružné švy a lemy na tkaninách i na úpletech.
	19	Zpevněný overlockový steh	Pro overlockové švy nebo ploché spojovací švy na středně silných úpletech a na froté.
	20	Úpletový overlockový steh	Pro pružné švy a lemy na tkaninách i úpletech, pro šití a začišťování.
	22	Jednoduchý látací program	Pro automatické látání všech látek od tenkých až po silné.
	23	Zpevněný látací program	Pro automatické látání silných látek.
	24	Uzávěrkový program	Pro zpevnění otvorů kapes, konců knoflíkových dírek a přišívání poutek na pásek.
	25	Uzávěrkový program	Pro zpevnění otvorů kapes, přišívání poutek na pásek a zapošívání konců švů.
	26	Velký muškový steh	Pro zpevnění otvorů kapes, zipů a rozparků na středně silných až silných látkách.
	27	Malý muškový steh	Pro zpevnění otvorů kapes, zipů a rozparků na tenkých až středně silných látkách.
	29	Úzký slepý steh	Pro neviditelné lemy na tenkých, jemných a měkkých látkách.

Stehové vzory	Číslo stehu	Název	Popis
	30	Ruční stehovací steh	Pro práce vyžadující dlouhé stehy.
	32	Samostatný rovný steh	Jako spojovací steh v kombinaci pro jeden rovný steh.
	33	Tři jednoduché rovné stehy	Jako spojovací stehy v kombinaci pro tři jednotlivé rovné stehy.
	34	Látací steh	Pro látání s funkcí „Trvalé šití zpět“.
	35	Otevřený overlockový steh	Pro sešívání a začišťování pružných látek v jediném kroku se zpevněným okrajem.
	36	Overlockový steh	Pro středně silné úplety.
	37	Zpevněný overlockový steh	Pro sešívání, začišťování a zpevňování elastických látek v jediném kroku.

## 6.2 Šití rovným stehem

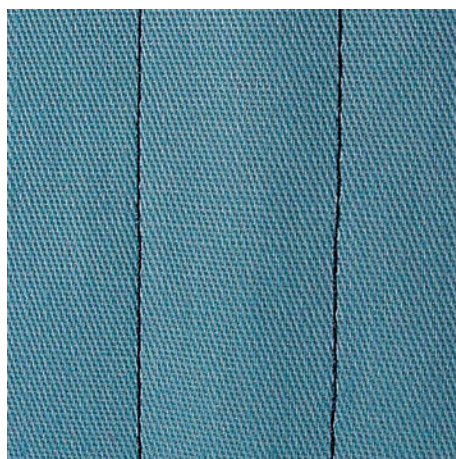

Nastavte délku stehu pro daný projekt, např. pro džínovinu dlouhý steh (cca 3 – 4 mm) a pro tenké látky krátký steh (cca 2 – 2,5 mm). Nastavte délku stehu podle tloušťky látky, např. k ozdobnému prošívání se šňůrkou nastavte dlouhý steh (cca 3 – 5 mm).

Předpoklad:

- Je nasazena Základní patka #1C/1D.



- > Dotkněte se «Základní stehy».
- > Zvolte Rovný steh č. 1.

### 6.3 Zapošití s automatickým zapošivacím programem

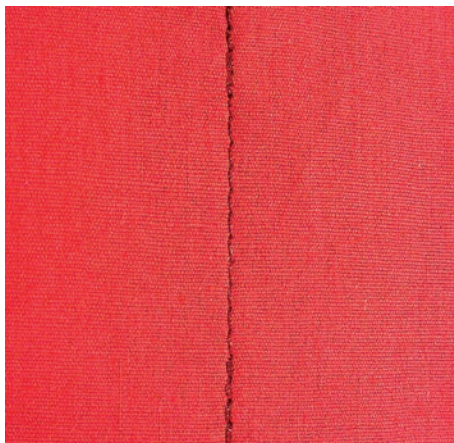

Vzhledem k nastavenému počtu ušitých stehů stroj rovnoměrně zapošíje 6 stehy dopředu a 6 stehy zpět.

Předpoklad:

- Je nasazena patka Základní patka #1C.



- > Dotkněte se «Základní stehy».
- > Zvolte Zapošivací program č. 5.
- > Sešlápněte ovládací pedál.
  - Stroj automaticky zapošíje.



- > Ušijte šev požadované délky.
- > Stiskněte tlačítko «Zpět».
  - Stroj automaticky zapošíje a na konci zapošivacího programu se zastaví.

### 6.4 Všívání zipu

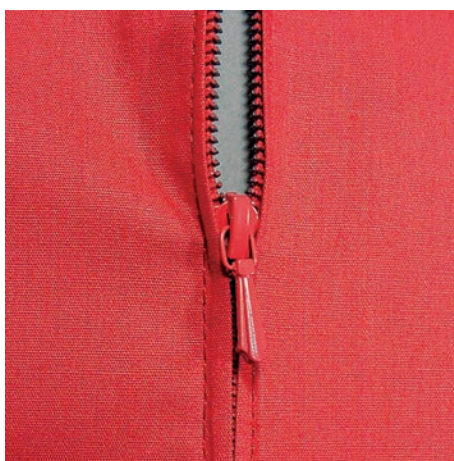

Jelikož může být podávání látky na začátku šití obtížné, doporučuje se během prvních několika stehů pevně držet nitě nebo lehce tahat za látku zpět, nebo ušít nejprve 1 – 2 cm stehy zpět.



- > Nasad'te patku Základní patka #1C.
- > Dotkněte se «Základní stehy».
- > Zvolte Rovný steh č. 1.
- > Ušijte šev až k začátku zipu.
- > Ušijte zapošivací stehy.
- > Uzavřete délku zipu dlouhými stehy.
- > Začistěte přesahy švu.
- > Šev sežehlete.
- > Rozepněte zip.

- > Přistehujte zip pod látku, aby se sežehlené okraje látek sešly v ose zipu.
- > Rozepněte zip na několik centimetrů.
- > Nasadte patku Zipová patka #4D.
- > Přesuňte jehlu do pravé polohy.
- > Pro snazší usazení projektu použijte ke zdvihání přítlačné patky kolenní páku.
- > Začněte šít od levého horního konce.
- > Ved'te látku tak, aby jehla šila podél zoubků zipu.
- > Zastavte před jezdcem zipu s jehlou ve spodní poloze.
- > Zdvihněte přítlačnou patku.
- > Zapněte zip.
- > Pokračujte v šití a zastavte před základnou zipu s jehlou ve spodní poloze.
- > Zdvihněte přítlačnou patku a otočte výrobek.
- > Šijte přes zip a zastavte s jehlou ve spodní poloze.
- > Zdvihněte přítlačnou patku a otočte výrobek.
- > Ušijte druhou stranu zdola nahoru.

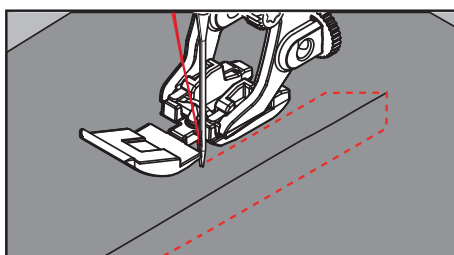

## 6.5 Šití obou stran zipu zdola nahoru

Pro látky s vlasem, např. samet, doporučujeme všívat zip po obou stranách zdola nahoru.



Pro pevnou nebo hustě tkanou látku je vhodné použít jehlu velikosti 90 – 100. Výsledkem je rovnoměrně tvarovaný steh.



- > Nasadte patku Základní patka #1C.
- > Dotkněte se «Základní stehy».
- > Zvolte Rovný steh č. 1.
- > Ušijte šev až k začátku zipu.
- > Ušijte zapošívací stehy.
- > Uzavřete délku zipu dlouhými stehy.
- > Začistěte přesahy švu.
- > Šev sežehlete.
- > Rozepněte zip.
- > Přistehujte zip pod látku, aby se sežehlené okraje látek sešly v ose zipu.
- > Nasadte patku Zipová patka #4D.
- > Přesuňte jehlu do pravé polohy.
- > Pro snazší usazení projektu použijte ke zdvihání přítlačné patky kolenní páku.
- > Začněte šít uprostřed švu na konci zipu.
- > Šijte diagonálně podle okraje zoubků zipu.
- > Ušijte první stranu (1) zdola nahoru.
- > Zastavte před jezdcem zipu s jehlou ve spodní poloze.
- > Zdvihněte přítlačnou patku.
- > Otevřete zip až za přítlačnou patku.
- > Spusťte přítlačnou patku a pokračujte v šití.
- > Změňte polohu jehly doleva.

- > Ušijte druhou stranu (2) shora dolů, stejně jako první.

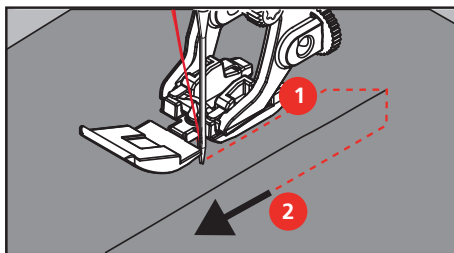

## 6.6 Šití trojitého rovného stehu



Trojitý rovný steh je vhodný zejména pro trvanlivé švy na pevných, hustě tkaných látkách, jako je džínovina či manšestr. Pro pevné nebo hustě tkané materiály je vhodné nasadit džínovou patku #8. Snáze se s ní šije džínovina i plátno. Pro ozdobné prošívání, délku stehu lze prodloužit.

- > Nasadte patku Základní patka #1C/1D.
- > Dotkněte se «Základní stehy».
- > Zvolte Trojitý rovný steh č. 6.



## 6.7 Šití trojitým entlovacím stehem

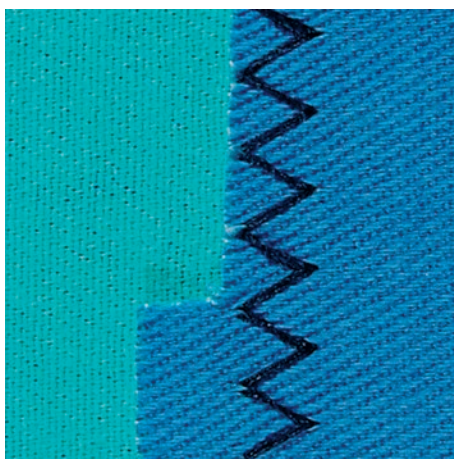

Pro pevné látky, zejména pro džínovinu, podsedáky, markýzy. Lemy na výrobcích, které se často perou. Nejprve začistěte okraje látky.

- > Nasadte patku Základní patka #1C/1D.
- > Dotkněte se «Základní stehy».
- > Zvolte Pružný trojitý entlovací steh č. 7.



## 6.8 Ruční látání

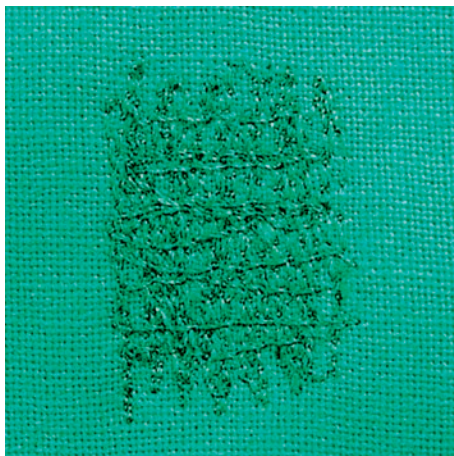

Používá se k látání děr a řídkých míst na všech druzích látek.

Zůstává-li nit nahoře a steh se špatně tvaruje, zpomalte pohyb látkou. Tvoří-li se na rubové straně látky uzlíky, pohybujte látkou rychleji. Pokud se Vám trhá nit, ved'te látku více rovnoměrně.



- > Nasad'te patku Látací patka #9.
- > Dotkněte se «Základní stehy».
- > Zvolte Rovný steh č. 1.
- > Zasuňte podavač.
- > Nasad'te násuvný stolek na volné rameno.
- > Upevněte si látku do kruhového vyšívacího rámečku (mimo základní vybavení).
  - Látané místo zůstává rovnoměrně napnuté a nemůže se deformovat.
- > Šijte zleva doprava, ved'te látku rovnoměrně rukama a netlačte na ni.
- > Směr šití měňte do oblouku, abyste nedělali díry do látky a netrhali nit.
- > Šijte okraje v různých délkách, aby se nit lépe rozprostřela po látce.

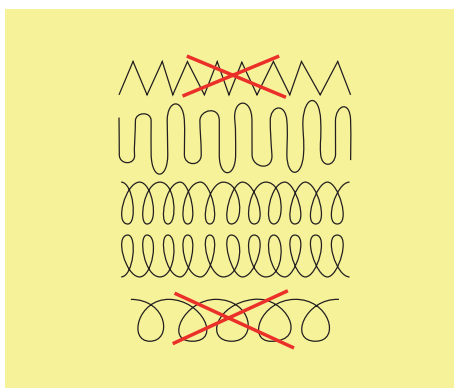

- > První řady šijte nepřilíř blízko k sobě a mimo řídkou oblast.
- > Šijte řady nepravidelných délek.

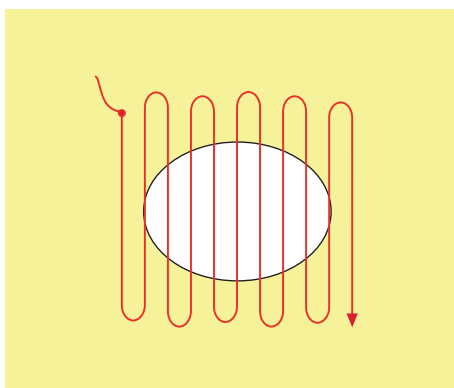





- > Začněte šít vlevo nahoře.
- > Ušijte první řadu.
- > Zastavte stroj.
- U > Stiskněte tlačítko «Zpět».
  - Délka je naprogramována.
- > Dokončete šití látacího programu.
  - Stroj se automaticky zastaví.

## 6.10 Zpevněné látání, automatické



Zpevněný látací program č. 23 je vhodný zejména pro rychlé látání řídkých míst a trhlin. Zpevněný látací program č. 23 nahrazuje podélné nitě na všech látkách.



Jestliže látací program nezakryje celou opotřebenou nebo poškozenou plochu, je vhodné posunout látku a spustit látací program znovu. Délka je naprogramována a je možné ji opakovat libovolně krát.



- > Nasadte patku Patka pro knoflíkové dírky s posuvným měřítkem #3A.
- > Dotkněte se «Základní stehy».
- > Zvolte Zpevněný látací program č. 23.
- > Tenkou látku si upněte do kruhového vyšivacího rámečku (mimo základní příslušenství).
  - Látané místo zůstává rovnoměrně napnuté a nemůže se deformovat.
- > Začněte šít vlevo nahoře.
- > Ušijte první řadu.
- > Zastavte stroj.
- U > Stiskněte tlačítko «Zpět».
  - Délka látání je naprogramována.
- > Dokončete šití látacího programu.
  - Stroj se automaticky zastaví.

## 6.11 Zpevněné látání

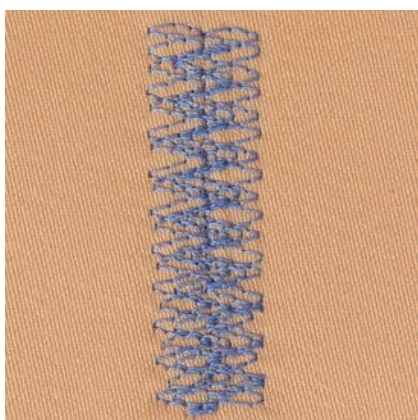

Látací steh č. 34 je vhodný zejména pro poškozená místa na silných látkách, například na džínách nebo pracovních oděvech.

- > Nasad'te patku Základní patka #1C.
- > Dotkněte se «Základní stehy».
- > Zvolte Látací steh č. 34.
- > Ušijte první řadu. Začněte vlevo nahoře.
- ↳ > Po dosažení požadované délky stiskněte tlačítko «Zpět».
  - Stroj šije zpět.
- ↳ > Po dosažení požadované délky stiskněte opět tlačítko «Zpět».
- > Opakujte postup, dokud nedosáhnete požadované šířky.

## 6.12 Zajišťování okrajů



Entlovací steh č. 2 je vhodný pro všechny látky. Lze jej použít i pro pružné švy a pro ozdobné šití. Pro jemné látky použijte látací nit. Pro šití saténového stehu je vhodné nastavit hustý krátký entlovací steh o délce 0,3-0,7 mm. Saténový steh můžete použít pro aplikace a k vyšívání.

Předpoklad:

- Okraj látky by měl být plochý, neměl by se rolovat.

- > Nasad'te patku Základní patka #1C.
- > Dotkněte se «Základní stehy».
- > Zvolte Entlovací steh č. 2 nebo Saténový steh č. 1315.
- > Nenastavuje steh ani příliš dlouhý, ani příliš široký.
- > Ved'te okraj látky na střed přitlačné patky, aby jehla na jedné straně procházela látkou a na druhé straně mimo její okraj.

## 6.13 Dvojitý overlockový steh



Dvojitý overlockový steh je vhodný pro volné úplety a pro příčné švy na úpletech. Pro práci s žerzejem je vhodné vzít jehlu pro žerzej, aby nedocházelo k poškození úpletu. Pro pružné materiály použijte strečovou jehlu.

- > Nasadte patku Základní patka #1C nebo Overlocková patka #2A.
- > Dotkněte se «Základní stehy».
- > Zvolte Dvojitý overlockový steh č. 10.



### 6.14 Úzký okraj

- > Nasadte patku Patka pro slepý steh #5 nebo Patka k prošívání okrajů #10/10C/10D.
- > Dotkněte se «Základní stehy».
- > Zvolte Rovný steh č. 1.
- > Vložte okraj látky proti levému vodítku na patce pro slepý steh.
- > Nastavte jehlu do levé polohy v požadované vzdálenosti od okraje.

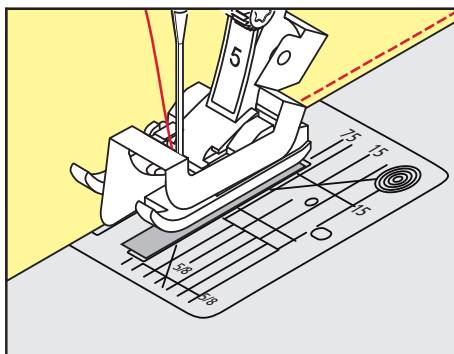

### 6.15 Široký okraj

- > Nasadte patku Základní patka #1C.
- > Dotkněte se «Základní stehy».
- > Zvolte Rovný steh č. 1.
- > Vedte okraj podle přítlačné patky nebo ve vzdálenosti 1 – 2,5 cm podle značek na stehové desce.
- > Zvolte polohu jehly v požadované vzdálenosti od okraje.

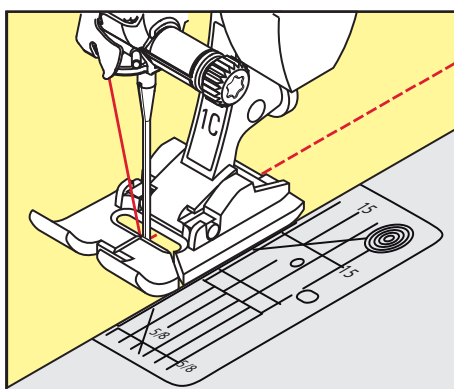

### 6.16 Prošívání okraje s pomocí vodítka švu

Pro šití širších rovnoběžných linek doporučujeme použít vodítko švu (mimo základní příslušenství).

- > Nasadte patku Základní patka #1C.
- > Dotkněte se «Základní stehy».
- > Zvolte Rovný steh č. 1.
- > Povolte šroubek vzadu na přítlačné patce.
- > Nasadte vodítko švu do otvoru v přítlačné patce.
- > Nastavte požadovanou šířku.
- > Utáhněte šroubek.



- > Ved'te přeložený okraj podél vodítka švu.

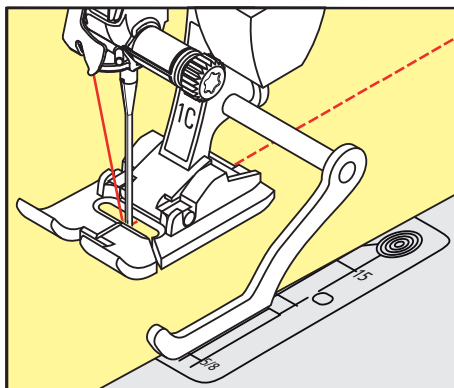

## 6.17 Šití lemovaných okrajů

Při použití patky Patka pro slepý steh #5, je vhodné nastavit jehlu do pravé nebo levé krajní polohy. S patkou Základní patka #1C a s patkou Patka k prošívání okrajů #10/10C/10D, jsou možné všechny polohy jehly.

- > Nasad'te patku Patka pro slepý steh #5 nebo Základní patka #1C nebo Patka k prošívání okrajů #10/10C/10D.
- > Dotkn'te se «Základní stehy».
- > Zvolte Rovný steh č. 1.
- > Vložte vnitřní horní okraj určený k lemování zprava proti vodítku patky pro slepý steh.
- > Pro šití podél horního okraje nastavte jehlu do pravé krajní polohy.

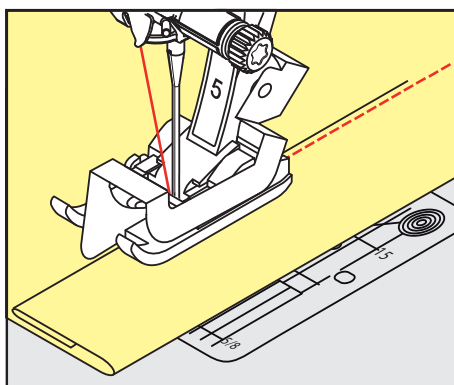

## 6.18 Slepý steh

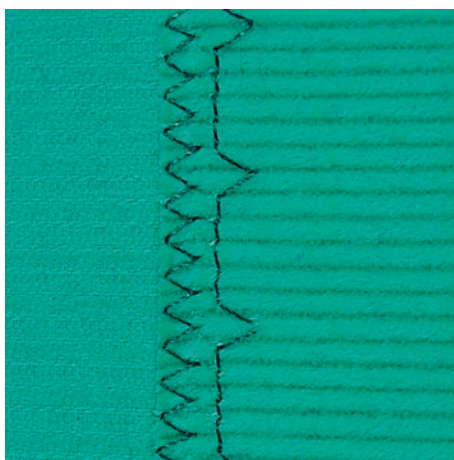

Pro neviditelné lemy na středně silných až silných bavlněných, vlněných i směsných látkách.

Předpoklad:

- Okraje látek jsou začištěny.



- > Nasadte patku Patka pro slepý steh #5.
- > Dotkněte se «Základní stehy».
- > Zvolte Slepý steh č. 9.
- > Přeložte látku tak, aby začištěný okraj byl na pravé straně.
- > Vložte látku pod přítlačnou patku přeloženým okrajem proti kovovému vodítku přítlačné patky.
- > Ved'te přeložený okraj rovnoměrně podél kovového vodítka přítlačné patky, aby byly všechny stehy stejně hluboké.
  - Jehla musí pronikat samotným okrajem překladu.
- > Po ušití cca 10 centimetrů zkontrolujte obě strany látky a dle potřeby znovu upravte šířku stehu.

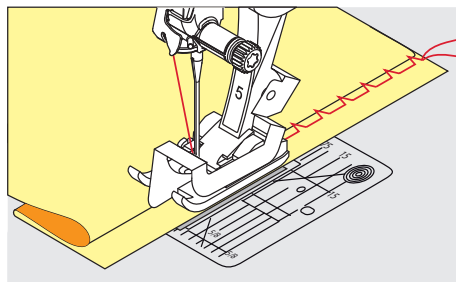

## 6.19 Šití viditelných lemů



Viditelný lem se hodí zejména pro elastické švy na trikotu z bavlny, vlny syntetických a směsných látek.



- > Nasadte patku Základní patka #1C/1D.
- > Dotkněte se «Základní stehy».
- > Zvolte Trikotový steh č. 14.
- > Sežehlete lem a dle potřeby jej přistehujte.
- > Dle potřeby snižte přítlak patky.
- > Ušijte lem požadované hloubky z lícové strany.
- > Odstrihněte přebytek látky z rubové strany.



## 6.20 Šití plochých spojovacích švů

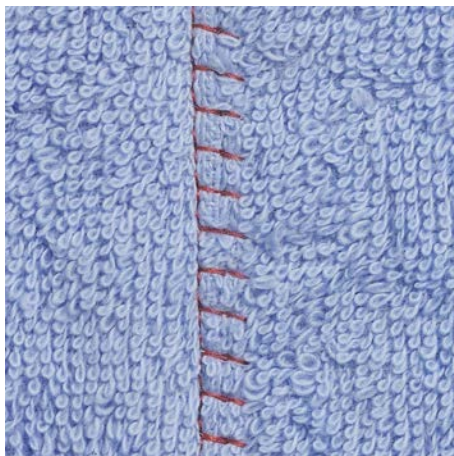

Plochý spojovací šev je vhodný zejména pro látky s vlasem a silné materiály, např. froté, plš a kůži.

- > Nasadte patku Základní patka #1C.
- > Dotkněte se «Základní stehy».
- > Zvolte Pružný overlockový steh č. 13.
- > Překryjte okraje látek přes sebe.
- > Šijte podle okraje látky.
- > Jehla šije na lícové straně přes okraj horní vrstvy do spodní vrstvy a vytváří velmi trvanlivý spoj.

## 6.21 Stehování

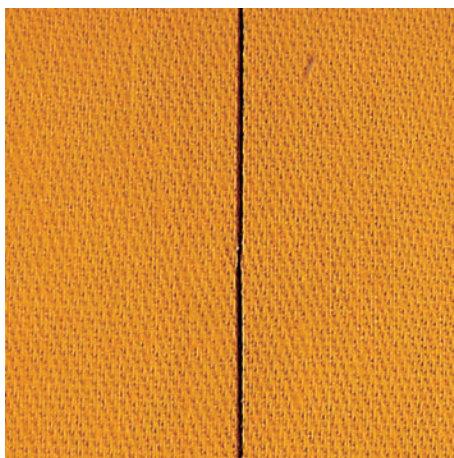

Pokud stehujete, je vhodné použít tenkou látačí nit. Snáze se odstraňuje. Stehovací steh je vhodný tam, kde potřebujete hodně dlouhé stehy.

- > Nasadte patku Látačí patka #9 (mimo základní příslušenství).
- > Zasuňte podavač.
- > Dotkněte se «Základní stehy».
- > Zvolte Ruční stehovací steh č. 30.
- > Sešpendlete si látky v pravém úhlu vůči směru stehu, aby po sobě neklouzaly.
- > Na začátku přidržte nitě a ušijte 3 – 4 zapošívací stehy.
- > Ušijte steh a popotáhněte látku na požadovanou délku stehu.
- > Ušijte steh.
- > Na konci ušijte 3 – 4 zapošívací stehy.

## 7 Ozdobné stehy

### 7.1 Přehled ozdobných stehů

Některé ozdobné stehy jsou snazší, jiné obtížnější, závisí na druhu látky.

- Ozdobné stehy, které jsou programovány z jednoduchých rovných stehů, jsou vhodné zejména pro tenké materiály, např. Ozdobný steh č. 101.
- Ozdobné stehy, které jsou programovány z trojitých rovných stehů nebo z několika saténových stehů, jsou vhodné zejména pro středně silné materiály, např. Ozdobný steh č. 107.
- Ozdobné stehy, které jsou programovány ze saténových stehů, jsou vhodné zejména pro silné materiály, např. Ozdobný steh č. 401.

Pro dokonalé tvoření stehů je výhodné používat nit stejné barvy jako horní i spodní a stabilizátor. Na materiály s vlasem nebo s dlouhými vlákny je vhodné použít navíc na lícové straně vodou rozpustný stabilizátor, který můžete po šití z lícové strany snadno odstranit.



Ozdobný steh	Kategorie	Název
	Kategorie 100	Přírodní stehy
	Kategorie 300	Křížkové stehy
	Kategorie 400	Saténové stehy
	Kategorie 600	Geometrické stehy
	Kategorie 700	Tradiční stehy
	Kategorie 900	Dětské stehy
	Kategorie 1100	Speciální stehy
	Kategorie 1700	Mezinárodní
	Kategorie 2000	Roční období



## 7.2 Šití spodní nití

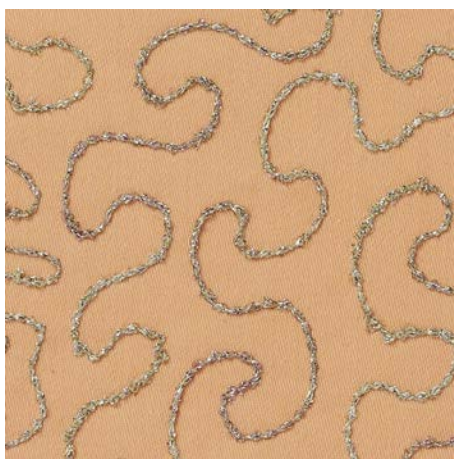

Jako spodní nit můžete použít různé materiály. Pro šití volným pohybem k dosažení zvláštní textury. Tato metoda se podobá „normálnímu“ šití volným pohybem, ale provádí se na **rubové** straně látky.

Zpevněte si plochu, kterou chcete prošít, vyšivacím stabilizátorem. Na rubovou stranu látky si můžete nakreslit vzor. Vzor si můžete nakreslit i na přední stranu látky. Čáru můžete sledovat volně vedeným rovným stehem polyesterovou nebo bavlněnou nití, či umělým hedvábím. Prošité řady jsou vidět na rubové straně a slouží jako pomocné čáry k prošívání spodní nití.

Pro šití spodní nití můžete využít i funkci BSR. Je vhodné vést Váš projekt stále stejnou rychlostí rovnoměrně pod jehlu podle čar vzoru. Po dokončení je nutné odstranit stabilizátor.

Ušijte si nejprve vzorek a zkontrolujte, jak bude vypadat výsledek na rubové straně látky.

Ne všechny ozdobné stehy jsou pro tuto techniku vhodné. Nejlepších výsledků dosáhnete jednoduchými ozdobnými stehy. Vyhněte se kompaktním stehům a saténovým stehům.

### POZOR

#### Používáte nesprávné cívkové pouzdro

Poškození cívkového pouzdra.

> Použijte cívkové pouzdro pro šití spodní nití (mimo základní příslušenství).



> Nasad'te patku Otevřená vyšivací patka #20C/20D.

> Dotkněte se «Ozdobné stehy».

> Zvolte vhodný ozdobný steh.

> Otáčením «Horním multifunkčním ovladačem» a «Spodním multifunkčním ovladačem» nastavte délku a šířku stehu tak, abyste i při šití silnou nití dosáhli pěkného tvarování stehů.



> Chcete-li upravit napětí horní nitě, dotkněte se «Napětí horní nitě».

### 7.3 Šité křížkové stehy

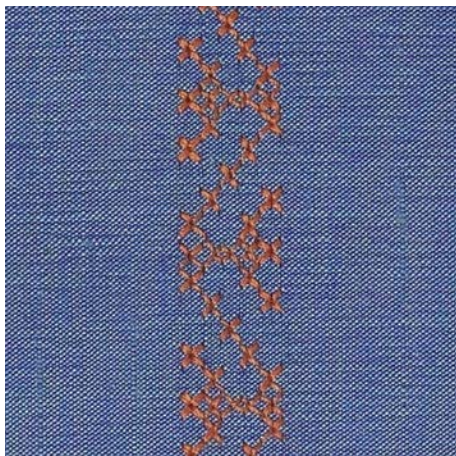

Křížkový steh je tradiční technika, která rozšiřuje nabídku ozdobných stehů. Šijete-li křížkovým stehem na látku s texturou plátna, získáte vzhled ruční křížkové výšivky. Křížkové stehy šité vyšivací bavlnkou mají plnější vzhled. Křížkový steh se používá zejména na bytové dekorace, ke zdobení oděvů a všeobecně k vyšívání. Jelikož se všechny následné řady vztahují k první řadě, je nutné první řadu ušít v přímce.

- > Nasadte patku Základní patka #1C/1D nebo Otevřená vyšivací patka #20C/20D.
- > Zvolte křížkový steh z kategorie 300 a kombinujte dle vlastní úvahy.
- > Ušijte první řadu do přímky podle vodítka švu.
- > Vedle první řady ušijte druhou na vzdálenost jedné šířky přitlačné patky nebo podle vodítka.

### 7.4 Sámky

#### Sámky

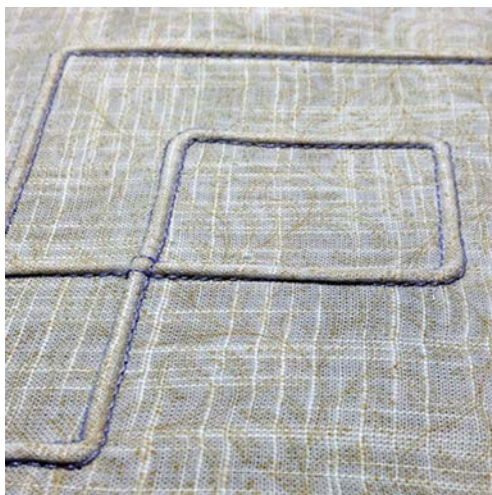

Sámky jsou úzké prošité sklady, které se obvykle šijí na látce ještě předtím, než se nastříhá na díly pro ušití oděvů či jiného projektů. Hodí se ke zdobení nebo v kombinaci s jinými tradičními vyšivacími technikami. Tuto techniku může značně zjednodušit použití patky na sámky. Tato technika zmenšuje rozměr látky. Je vhodné si naplánovat, kolik látky budete potřebovat.

## Přehled patek na sámký

Patka na sámký	Číslo	Popis
	#30 (mimo základní příslušenství)	3 drážky Pro silné látky. V kombinaci s dvojehlou 4 mm
	#31 (mimo základní příslušenství)	5 drážek Pro středně silné až silné látky. V kombinaci s dvojehlou 3 mm
	#32 (mimo základní příslušenství)	7 drážek Pro tenké až středně silné látky. V kombinaci s dvojehlou 2 mm
	#33 (mimo základní příslušenství)	9 drážek Pro velmi tenké látky (bez vkládání šňůrky). V kombinaci s dvojehlou 1 nebo 1,6 mm
	#46C (mimo základní příslušenství)	5 drážek V kombinaci s dvojehlou 1,6 – 2,5 mm Pro velmi tenké až středně silné látky.

## Práce se šňůrkou

Sámky budou mít výraznější a plastičtější vzhled, vložíte-li do nich šňůrku. Vyberte si takovou šňůrku, která dobře zapadne do drážek zvolené patky. Šňůrka musí být stálobarevná a nesmí se srážet.

- > Vypněte stroj.
- > Odstraňte jehlu.
- > Sejměte přítlačnou patku.
- > Sejměte stehovou desku.
- > Otevřete kryt chapače.
- > Protáhněte šňůrku zesponu otvorem chapače a otvorem ve stehové desce.
- > Vyměňte stehovou desku.
- > Zavřete kryt chapače.
- > Šňůrka musí procházet nitovou šterbinou v krytu spodní nitě.

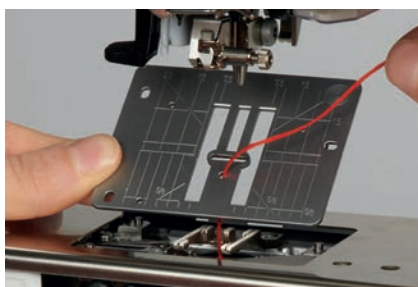

- > Nasadte cívku na kolenní páku.



- > Zkontrolujte, že se šňůrka snadno odvíjí.
- > Pokud šňůrka hladce neprochází krytem chapače, nechte kryt otevřený.
- > Je-li kryt chapače otevřený, vypněte v nastavovacím programu indikátor spodní nitě.
  - Šňůrka leží na rubové straně látky a spodní nit ji zachycuje/obšívá.

## Šití sámků

- > Nasadte příslušnou dvojehlu.
- > Navlečte dvojehlu.
- > Příkaz vytáhnout nit
- > Ušijte první sámek.
- > Vložte první sámek do jedné z drážek v přítlačné patce.
- > Šijte rovnoběžně další sámký.

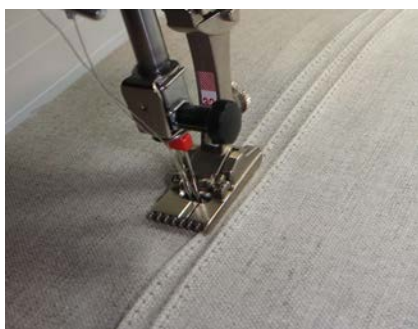

## 8 Abecedy

### 8.1 Přehled abeced

Abecedy tiskací – obrysová, psací, quiltovací a comic stejně jako azbuka a psací azbuka se dají šít ve dvou různých velikostech. Abecedy tiskací – obrysová, psací, quiltovací a comic stejně jako azbuka a psací azbuka se dají šít i jako malá písmena.

Pro dokonalé tvarování stehů doporučujeme používat horní a spodní nit téže barvy. Látku můžete na rubové straně zpevnit vyšivacím stabilizátorem. Pro látky s vlasem nebo s dlouhými vlákny, např. froté, je vhodné použít navíc na lícové straně vodou rozpustný stabilizátor.

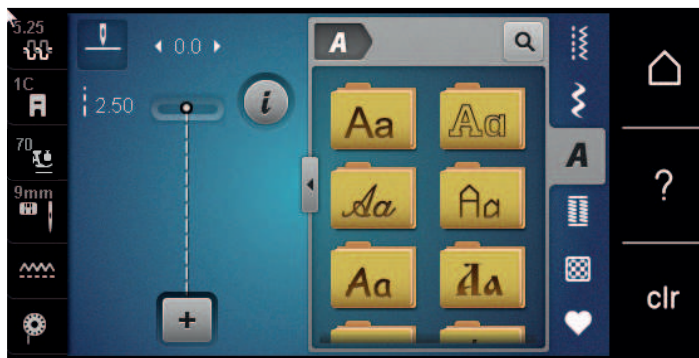

Stehový vzor	Název
ABCabc	Tiskací abeceda
ABCabc	Dvojitá tiskací abeceda
<i>ABCabc</i>	Psací (Kurzíva)
ABCabc	Quilt Text
ABCabc	Comic
АБВабв	Cyrillic (azbuka)
<i>АБВ абв</i>	Cyrillic script (psací azbuka)
あいう	Hiragana

## 8.2 Vytvoření nápisu



Vhodné je udělat si nejprve zkušební vzorek na stejné látce, stejnými nitěmi a se stejným stabilizátorem. Látku je nutno vést rovnoměrně a lehce, netlačit na ni a dát pozor, aby se nikde nezachytila. Za látku během šití netahejte, netlačte na ni a nebraňte jí v pohybu.







- > Dotkněte se «Abecedy».
- > Zvolte si font.



- > Pro vytvoření kombinace se dotkněte «Režim Kombinace / Režim jednotlivých stehů».
- > Chcete-li otevřít zvětšený režim zadávání, dotkněte se «Zvětšení/zmenšení velikosti náhledu» (1).



- > Zvolte si písmena.
-  > Chcete-li psát velkými písmeny, dotkněte se «Velká písmena» (základní nastavení).
-  > Chcete-li psát malými písmeny, dotkněte se «Malá písmena».
-  > Chcete-li používat číslce a matematické znaky, dotkněte se «Čísla a matematické znaky».
-  > Chcete-li používat speciální znaky, dotkněte se «Speciální znaky».



- > Chcete-li smazat jednotlivé slabiky zadaného textu, dotkněte se «Smazat».
- > Chcete-li zavřít zvětšený režim zadávání, dotkněte se znovu «Zvětšení/zmenšení velikosti náhledu».

## 8.3 Změna velikosti fontu

Abecedy tiskací – obrysová, psací, quiltovací a comic stejně jako azbuka a psací azbuka se dají v jednotlivém režimu zmenšit.



- > Dotkněte se «Abecedy».
- > Zvolte si font.



- > Zvolte si písmena.
- > Dotkněte se «i-Dialog».



- > Velikost fontu zmenšíte dotykem «Změna velikosti fontu».
- > Chcete-li zvětšit velikost fontu na 9 mm, dotkněte se znovu «Změna velikosti fontu».





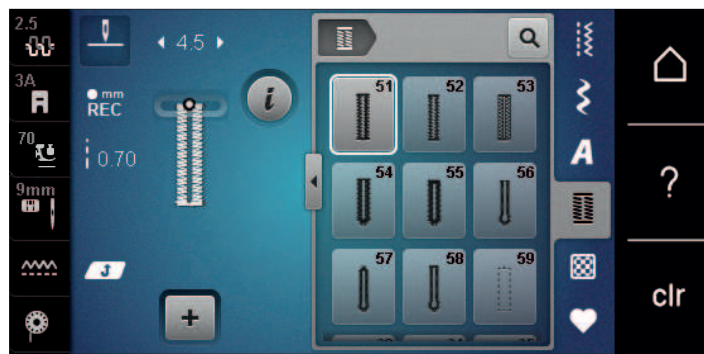

## 9 Knoflíkové dírky

### 9.1 Přehled knoflíkových dírek

Pro vytvoření té pravé dírky pro každý knoflík, pro každý účel a na jakémkoli oděvu je BERNINA 570 QE vybavena úctyhodnou kolekcí knoflíkových dírek. Příslušný knoflík můžete přišít automaticky. Šít můžete i očka.



Stehové vzory	Číslo stehu	Název	Popis
	51	Standardní knoflíková dírka	Pro tenké až středně silné látky, např. halenky, šaty a ložní prádlo.
	52	Úzká standardní knoflíková dírka	Pro tenké až středně silné látky, např. halenky, šaty, dětské a kojenecké oblečení, doplňky.
	53	Pružná knoflíková dírka	Pro všechny pružné látky.
	54	Zaoblená knoflíková dírka s normální uzávěrkou	Pro středně silné až silné látky, např. šaty, saka, kabáty a pláště do deště.
	55	Zaoblená knoflíková dírka s vodorovnou uzávěrkou	Pro středně silné až silné látky, s vodorovnou uzávěrkou, např. šaty, saka, kabáty a pláště do deště.
	56	Očková knoflíková dírka	Pro silné nepružné látky, např. saka, kabáty, volnočasové oblečení.
	57	Očková knoflíková dírka se špičatou uzávěrkou	Pro silnější nepružné látky, např. saka, kabáty, džíny a volnočasové oblečení.
	58	Očková knoflíková dírka s vodorovnou uzávěrkou	Pro silné nepružné látky, např. saka, kabáty, volnočasové oblečení.
	59	Knoflíková dírka rovným stehem	Pro stabilizaci a zpevnění knoflíkových dírek a jako okraje knoflíkových dírek, zejména pro knoflíkové dírky na kůži a umělé kůži.
	60	Program pro přišívání knoflíků	Přišívá knoflíky se 2 nebo 4 dírkami.

Stehové vzory	Číslo stehu	Název	Popis
	61	Očko drobným entlovacím stehem	Otvory pro šňůrky a tenké stužky a pro zdobení.
	62	Očko rovným stehem	Otvory pro šňůrky a tenké stužky a pro zdobení.
	63	Tradiční knoflíková dírka	Pro efekt ručního vzhledu na látkách a ručních pracích na tenkých až středně silných látkách.
	64	Knoflíková dírka se zaoblenými uzávěrkami	Pro středně silné až silné látky vyrobené z různých materiálů.
	65	Tradiční knoflíková dírka se zaoblenými uzávěrkami	Pro tenké až středně silné tkaniny, např. halenky, šaty a ložní prádlo.
	67	Zaoblená knoflíková dírka s uzávěrkou	Pro středně silné tkaniny, např. halenky, šaty a saka.
	69	Ozdobná knoflíková dírka se špičatými uzávěrkami	Ozdobná knoflíková dírka pro pevnější nepružné látky.

## 9.2 Použití nástroje pro kompenzaci výšky

Šijete-li knoflíkovou dírku pod pravým úhlem k okraji látky, je vhodné použít kompenzační podložku (mimo základní příslušenství).

- > Vložte destičky zezadu mezi látku a spodek posuvného měřítka k solné části výrobku.

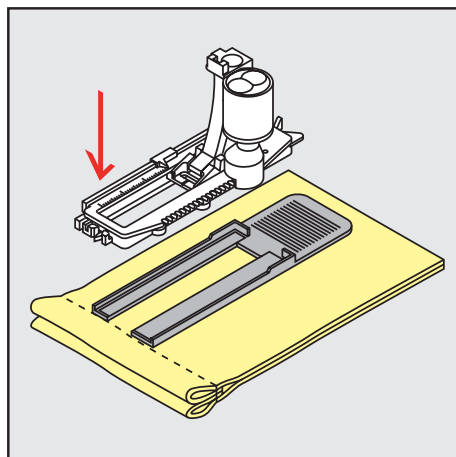

- > Spustte přítlačnou patku.



### 9.3 Použití kompenzační destičky

Šijete-li knoflíkovou díрку na náročném materiálu, je vhodné použít kompenzační podložku (mimo základní vybavení). Kompenzační podložku můžete použít v kombinaci s přitlačnou patkou pro šití knoflíkových dírek s posuvným měřítkem #3A.

- > Opatrně zasuňte kompenzační podložku ze strany.

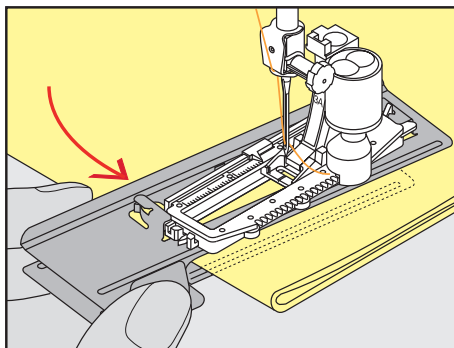

### 9.4 Značení knoflíkových dírek

- > U ručně šitých knoflíkových dírek si označte na látku křídou nebo vodou rozpustným značkovačem polohu a délku dírky.

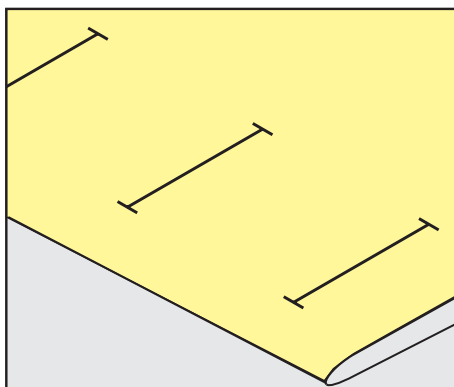

- > U knoflíkových dírek šitých automaticky si označte na látku křídou nebo vodou rozpustným značkovačem celou délku jedné dírky. Pro všechny následující dírky si vyznačte pouze počáteční bod.

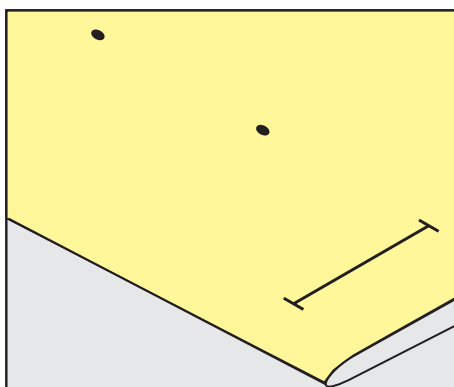

- > U knoflíkových dírek s očkem a u zaoblených knoflíkových dírek si vyznačte na látku křídou nebo vodou rozpustným značkovačem délku sloupku. Pro všechny následující dírky si vyznačte pouze počáteční bod. Délka oka se ušije navíc.

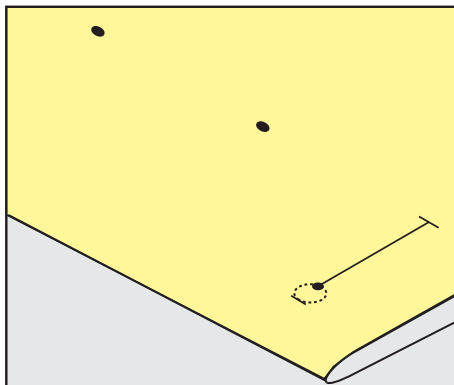

## 9.5 Šňůrka

### Použití šňůrky s patkou pro knoflíkové dírky #3A

Přidaná šňůrka zpevní a ozdobí knoflíkovou díрку a je vhodná zejména pro díрку č. 51. Ideální je bavlněná perlovka č. 8, silná nit pro ruční šití a tenká háčkováací příze. Šňůrku je vhodné během šití nepřidržovat.

Předpoklad:

- Je nasazena Patka pro knoflíkové dírky s posuvným měřítkem #3A a zdvižena.
- > Zapíchněte jehlu na začátek knoflíkové dírky.
- > Vedte šňůrku vpravo pod přítlačnou patkou pro knoflíkové dírky s posuvným měřítkem.
- > Zahákněte šňůrku přes trn vzadu na patce pro knoflíkové dírky s posuvným měřítkem.

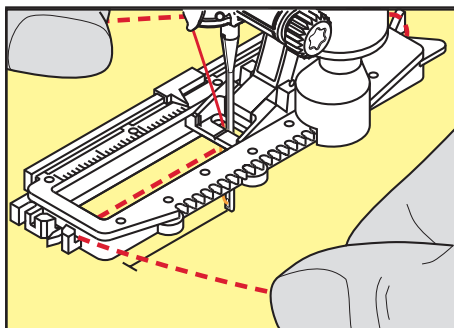

- > Vedte šňůrku dopředu levou stranou pod přítlačnou patkou s posuvným měřítkem.

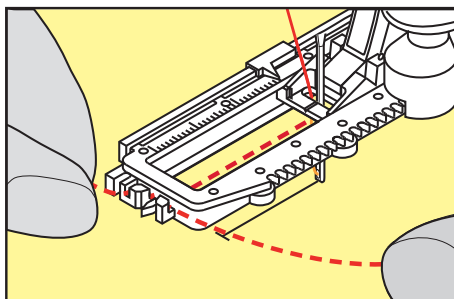

- > Zatahněte konce šňůrky do zářezů v patce.
- > Spusťte přítlačnou patku s posuvným měřítkem.
- > Ušijte knoflíkovou díрку obvyklým způsobem.
- > Zatažením za konce šňůrek vtáhněte smyčku do uzávěrky.

- > Protáhněte oba konce šňůrky na rubovou stranu látky (pomocí ruční jehly) a zavažte je na uzlík nebo je zajistěte několika stehy.

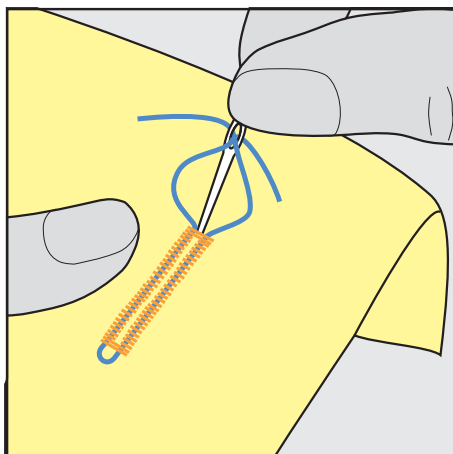

### Použití šňůrky s patkou pro knoflíkové dírky #3C

Předpoklad:

- Je nasazena Patka pro šití knoflíkových dírek #3C a zdvižena.
- > Zapíchněte jehlu na začátek knoflíkové dírky.
- > Zahákněte šňůrku přes střední trn vpředu na patce pro knoflíkové dírky.

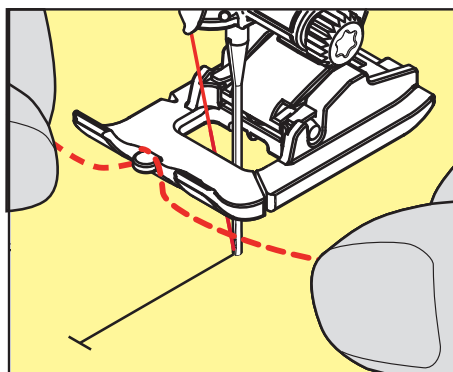

- > Protáhněte oba konce šňůrky dozadu pod přítlačnou patkou a umístěte je do drážek v základně patky.

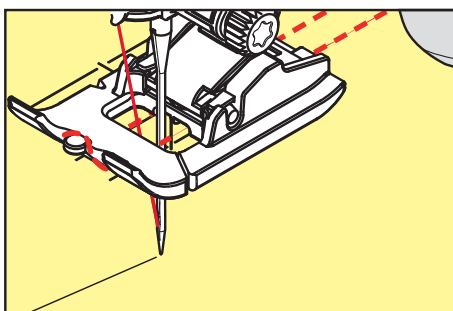

- > Spusťte přítlačnou patku.
- > Ušijte knoflíkovou díрку obvyklým způsobem.
- > Zatažením za konce šňůrek vtáhněte smyčku do uzávěrky.

- > Jehlou pro ruční šití protáhněte konce šňůrky na zadní stranu látky a tam je svažte nebo je zajistěte stehy.

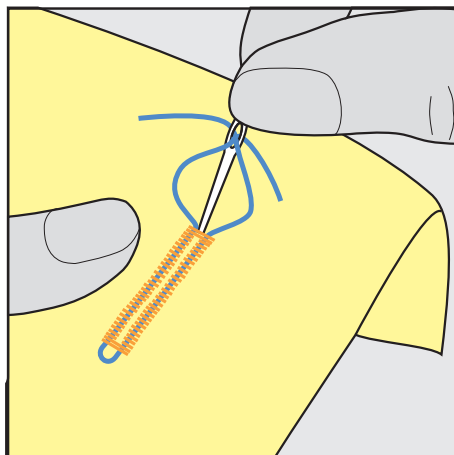

## 9.6 Ušití vzorku

Vždy si ušijte zkušební knoflíkovou díрку na stejnou látku: Vhodné je použít stejný stabilizátor a zvolit stejnou knoflíkovou díрку. Zkušební vzorek je také třeba ušít v příslušném směru. Ušitím zkušební vzorku si můžete změnit nastavení knoflíkové dírky, dokud nebudete zcela spokojeni s výsledkem.

Na volně tkaných látkách, nebo tam, kde bude knoflíková dířka hodně namáhána, stojí za to nejprve ušít pro zpevnění knoflíkovou dířku rovným stehem č. č. 59. Takovéto zpevnění je vhodné i na kůži, kožence či plsti.

Změny vyvážení při šití manuální standardní knoflíkové dírky, stejně jako očkové či zaoblené, ovlivní stejným způsobem oba sloupky. U manuální očkové a oblé knoflíkové dírky ovlivní změna každou stranu opačným způsobem.

Používáte-li počítadlo stehů a uděláte změny vyvážení, změny ovlivní oba sloupky rozdílně.



- > Dotkněte se «Knoflíkové dírky».
- > Zvolte si knoflíkovou dířku.
- > Zvolte si požadovanou přitlačnou patku a nasadte ji.
- > Vložte látku pod přitlačnou patku a patku spusťte.
- > Opatrně sešlápněte pedál a začněte šít. Látku lehce ved'te.
- > Během šití zkontrolujte vyvážení a dle potřeby je upravte.
- > Zkontrolujte vzorek a případně udělejte další úpravy.

## 9.7 Určení šířky otvoru knoflíkové dírky

Šířku otvoru knoflíkové dírky můžete, než začnete šít, nastavit v rozmezí 0,1 – 2,0 mm.



- > Dotkněte se «Knoflíkové dírky».
- > Zvolte si knoflíkovou dířku.



- > Dotkněte se «i-Dialog».



- > Dotkněte se «Šířka otvoru knoflíkové dírky».
- > Požadovanou šířku otvoru knoflíkové dírky nastavte otáčením horním multifunkčním ovladačem nebo «spodním multifunkčním ovladačem».

## 9.8 Stanovení délky knoflíkové dírky u přitlačné patky pro šití knoflíkových dírek #3A



Položte knoflík do středu žlutého kroužku na displeji. Otáčením «Horním/spodním multifunkčním ovladačem» zvětšíte nebo zmenšíte žlutý kruh pro nastavení průměru knoflíku.

K průměru knoflíku se na délku knoflíkové dírky automaticky přičtou 2 milimetry. Je-li na příklad průměr knoflíku 14 mm, bude délka knoflíkové dírky 16 mm.

Předpoklad:

- Je nasazena Patka pro knoflíkové dírky s posuvným měřítkem #3A.



- > Dotkněte se «Knoflíkové dírky».
- > Zvolte si knoflíkovou díрку.



- > Dotkněte se «i-Dialog».



- > Dotkněte se «Přímé zadání délky knoflíkové dírky».
- > Otáčením «Horním multifunkčním ovladačem» nebo «Spodním multifunkčním ovladačem» si nastavíte délku knoflíkové dírky.

## 9.9 Stanovení délky knoflíkové dírky s patkou pro knoflíkové dírky #3C

Používáte-li patku pro knoflíkové dírky #3C, je nutné nastavit délku dírky pomocí funkce počítadlo stehů. Funkce počítadla stehů je vhodná pro všechny typy knoflíkových dírek. Levý sloupek knoflíkové dírky se šije dopředu a pravý sloupek se šije zpět. Uděláte-li změny ve vyvážení, je nutné uložit funkci počítadla stehů pro každou knoflíkovou díрку samostatně.

Předpoklad:

- Je nasazena patka Patka pro šití knoflíkových dírek #3C.



- > Dotkněte se «Knoflíkové dírky».
- > Zvolte si knoflíkovou díрку.



- > Dotkněte se «i-Dialog».



- > Dotkněte se «Programování délky počítadlem stehů».
- > Ušijte požadovanou délku knoflíkové dírky.
- > Zastavte stroj.



- > Když stisknete tlačítko «Zpět», stroj ušije spodní uzávěrku a druhý sloupek knoflíkové dírky směrem zpět.
- > Zastavte stroj na úrovni prvního stehu.
- > Po dalším stisknutí tlačítka «Zpět» stroj ušije horní uzávěrku a zapošíje.
  - Délka knoflíkové dírky zůstane uložena a každá následující knoflíková dírka bude shodná, dokud nevypnete stroj.

## 9.10 Automatické šití knoflíkové dírky

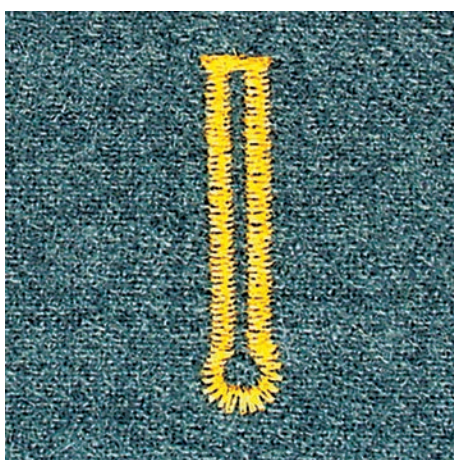
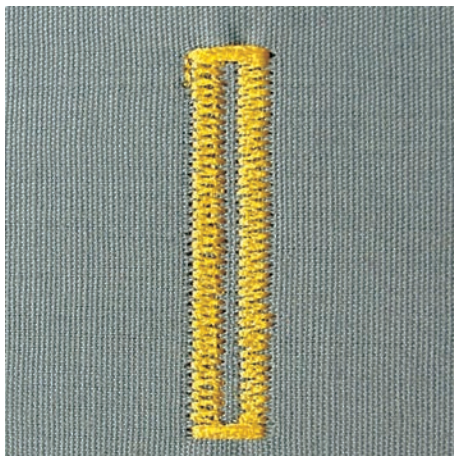

Používáte-li patku Patka pro knoflíkové dírky s posuvným měřítkem #3A měří se délka knoflíkové dírky automaticky čidlem na přítlačné patce. Knoflíková dírka se přesně zkopíruje a stroj přepne automaticky na další krok po dosažení maximální délky. Patka pro knoflíkové dírky s posuvným měřítkem #3A je vhodná pro knoflíkové dírky délky 4 – 31 mm, dle typu dírky. Patka pro knoflíkové dírky s posuvným měřítkem #3A musí ležet dokonale rovně na látce, aby mohla přesně měřit délku. Všechny naprogramované knoflíkové dírky mají stejnou délku a stejný vzhled.

Předpoklad:

- Je nasazena Patka pro knoflíkové dírky s posuvným měřítkem #3A.



> Dotkněte se «Knoflíkové dírky».

> Zvolte si knoflíkovou díрку.

> Ušijte požadovanou délku knoflíkové dírky.



> Pro naprogramování délky stiskněte tlačítko «Zpět».



> Stiskněte tlačítko «Start/Stop» nebo sešlápněte ovládací pedál.

– Stroj došije díрку automaticky. Všechny následující knoflíkové dírky se ušijí stejně dlouhé.

## 9.11 Naprogramování tradiční knoflíkové dírky

Předpoklad:

- Je nasazena patka Patka pro knoflíkové dírky s posuvným měřítkem #3A.



- > Dotkněte se «Knoflíkové dírky».
- > Zvolte Tradiční knoflíková dírka č. 63.
- > Ušijte požadovanou délku knoflíkové dírky.



- > Pro naprogramování délky stiskněte tlačítko «Zpět».
- Stroj došije díрку automaticky. Všechny následující knoflíkové dírky se ušijí stejně dlouhé.

## 9.12 Ušití manuální knoflíkové dírky v 7 krocích s patkou k šití knoflíkových dírek #3C

Délka knoflíkové dírky se stanoví ručně během šití. Uzávěrka, očko a zapošivací stehy jsou naprogramovány. Jednotlivé kroky se dají volit pomocí ikon se šipkami nebo tlačítkem «Zpět».

Předpoklad:

- Je nasazena patka Patka pro šití knoflíkových dírek #3C.



- > Dotkněte se «Knoflíkové dírky».
- > Zvolte Standardní knoflíková dírka č. 51.



- > Dotkněte se «i-Dialog».



- > Dotkněte se «Ruční nastavení délky».
- Na displeji se aktivuje krok 1, začátek knoflíkové dírky.
- > Ušijte požadovanou délku knoflíkové dírky.
- Krok 2 se aktivuje.



- > Zastavte, až dosáhnete požadované délky knoflíkové dírky nebo délkové značky.
- > Krok 3 otevřete dotykem «Šipka dolů».
- Stroj šije rovným stehem zpět.
- > Zastavte na úrovni prvního stehu na začátku knoflíkové dírky.
- > Krok 4 otevřete dotykem «Šipka dolů».
- Stroj ušije horní uzávěrku a automaticky se zastaví.
- > Krok 5 otevřete dotykem «Šipka dolů».
- Stroj ušije druhý sloupek.
- > Zastavte stroj na úrovni posledního stehu prvního sloupku.
- > Krok 6 otevřete dotykem «Šipka dolů».
- Stroj ušije dolní uzávěrku a automaticky se zastaví.
- > Krok 7 otevřete dotykem «Šipka dolů».
- Stroj automaticky zapošíje a zastaví se.

### 9.13 Ušití manuální knoflíkové dírky v 5 krocích s patkou k šití knoflíkových dírek #3C

Délka knoflíkové dírky se stanoví ručně během šití. Uzávěrka, očko a zapošivací stehy jsou naprogramovány. Jednotlivé kroky se dají volit pomocí ikon se šipkami nebo tlačítkem «Zpět».

Předpoklad:

- Je nasazena patka Patka pro šití knoflíkových dírek #3C.



- > Dotkněte se «Knoflíkové dírky».
- > Zvolte Zaoblená knoflíková dírka s normální uzávěrkou č. 54.



- > Dotkněte se «i-Dialog».



- > Dotkněte se «Ruční nastavení délky».
  - Na displeji se aktivuje krok 1, začátek knoflíkové dírky.
- > Ušijte požadovanou délku knoflíkové dírky.
  - Krok 2 se aktivuje.



- > Zastavte, až dosáhnete požadované délky sloupku nebo délkové značky.
- > Krok 3 otevřete dotykem «Šipka dolů».
- > Stroj ušije zaoblení nebo očko a automaticky se zastaví.
- > Krok 4 otevřete dotykem «Šipka dolů».
  - Stroj ušije druhý sloupek dozadu.
- > Zastavte stroj na úrovni prvního stehu na začátku knoflíkové dírky.
- > Krok 5 otevřete dotykem «Šipka dolů».
  - Stroj ušije horní uzávěrku a automaticky zapošije.

### 9.14 Proříznutí knoflíkové dírky páráčkem

- > Zapíchněte na oba konce knoflíkové dírky špendlíky, abyste neprořízli uzávěrky.
- > Prořízněte díрку od obou konců směrem ke středu.

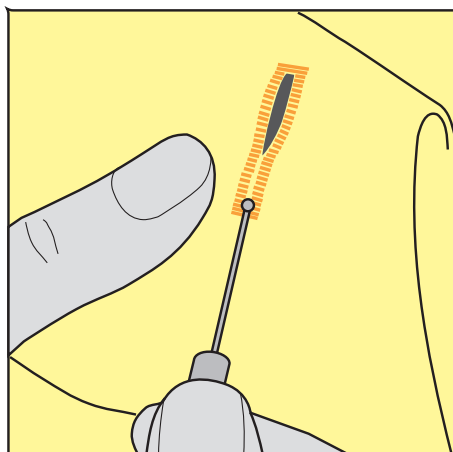



## 9.15 Proříznutí knoflíkové dírky řezačem knoflíkových dírek (mimo základní příslušenství)

- > Položte látku na vhodný kousek dřeva.

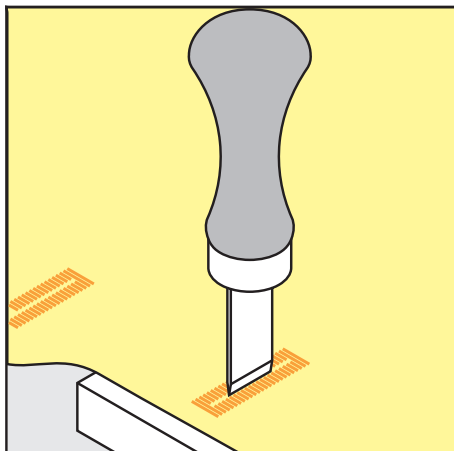

- > Umístěte řezač na střed knoflíkové dírky.
- > Přitlačte na řezač rukou.

## 9.16 Přišívání knoflíků

S programem pro přišívání knoflíků můžete přišívát knoflíky se dvěma a se čtyřmi dírkami, patenty a druky.

Doporučený šicí program: Program pro přišívání knoflíků č. 60

Doporučená přitlačná patka: Patka k přišívání knoflíků #18

Alternativní patka:

- Základní patka #1/1C
- Látačí patka #9
- Základní patka s průhlednou základnou #34/34C

### Nastavení krčku

Pro knoflíky na silnějších látkách prodlužte krček = vzdálenost mezi knoflíkem a látkou.

Knoflíky na tenké látky nebo pro ozdobné účely šijte bez «krčku».

### **POZOR! Nastavení krčku je možné pouze u patky k přišívání knoflíků #18.**

- > Povolte šroubek vzadu na přitlačné patce.
- > Zmáčkněte tyč směrem nahoru podle tloušťky látky.
- > Utáhněte šroubek.

### Přišívání knoflíků

Předpoklad:

- Délka krčku se nastavuje podle tloušťky látky.
- Je nasazena patka Patka k přišívání knoflíků #18 nebo alternativní přitlačná patka.
- Nasazená patka byla zvolena v uživatelském rozhraní.
- Podavač je zasunut.



- > Dotkněte se «Knoflíkové dírky».
- > Zvolte Program pro přišívání knoflíků č. 60.
- > Otáčením ručním kolem vytáhněte spodní látku.
- > **POZOR! Program k přišívání knoflíků začíná vždy nad levou knoflíkovou dírkou.** Umístěte knoflík na látku. Vložte knoflík a látku pod přitlačnou patku tak, aby jehla píchala do levé dírky. U knoflíků se čtyřmi dírkami šijte nejprve přední dvojici dírek.
- > Spusťte přitlačnou patku.
- > První steh ušijte otáčením ručním kolem.

- > Pokračujte v otáčení ručním kolem, dokud jehla nepřejde do pravé dírky. Kontrolujte při tom, zda jehla jde do pravé dírky. V případě potřeby upravte šířku stehu Horním multifunkčním ovladačem.
- > Přidržte nitě a sešlápněte pedál.
  - Stroj přišije knoflík a automaticky se zastaví.
- > Chcete-li zvýšit pevnost knoflíku, přišívací program zopakujte.
- > Nitě odstříhnete strojem. Také můžete vytáhnout výrobek spod přítlačné patky a ustříhnout nitě ručně. Protáhněte horní nit na rubovou stranu látky a nitě svažte.

## 9.17 Šití oček



Pro vyšší stabilitu můžete očko ušít dvakrát. Dle potřeby upravte steh vyvážením.

Předpoklad:

- Je nasazena patka Základní patka #1C nebo Otevřená vyšívací patka #20C.



- > Dotkněte se «Knoflíkové dírky».
- > Zvolte Očko drobným entlovacím stehem č. 61 nebo Očko rovným stehem č. 62.
- > Velikost očka změníte otáčením «Horním multifunkčním ovladačem» nebo «Spodním multifunkčním ovladačem».
- > Spusťte program pro očka.
  - Stroj se automaticky zastaví na konci programu pro očka.
- > Propíchněte očko šídlem, děrovacími kleštěmi nebo průrazníkem.

## 10 Quiltování

### 10.1 Přehled quiltovacích stehů

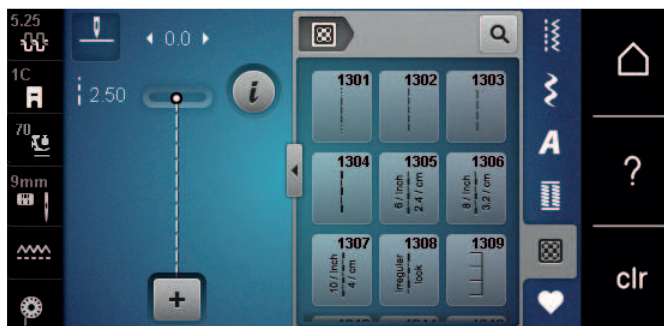

Stehový vzor	Číslo stehu	Název	Popis
.....	č. 1301	Quiltování, zapošivací program	Zapošití začátku a konce šití krátkými stehy dopředu.
-----	č. 1302	Quiltování, rovný steh	Pro strojové quiltování rovným stehem délky 3 mm.
-----	č. 1303	Patchworkový steh/Rovný steh	Pro sešívání dílků patchworku rovným stehem délky 2 mm.
-----	č. 1304 – č. 1308	Quiltovací stehy ručního vzhledu	Pro vytváření imitace stehu ručního vzhledu monofilním vláknem.
┌┐┌	č. 1309 – č. 1314	Příkrývkový steh	Pro aplikace a našívání stuh.
⌘	č. 1317 – č. 1327 č. 1329 – č. 1330 č. 1339 – č. 1346 č. 1363 – č. 1371 č. 1373 – č. 1394	Ozdobný quiltovací steh	Pro quiltování, bláznivý patchwork, zdobení a začišťování.
	č. 1315	Saténový steh	Pro aplikace.
┌┐┌	č. 1316	Úzký slepý steh	Pro skryté našívání aplikací
⌘	č. 1331	Drobné meandry / meandrový quiltovací steh	Pro imitaci meandrového stehu.
┌┐┌	č. 1332 – č. 1338	Péřový steh	Pro quiltování, bláznivý patchwork, zdobení a začišťování.

## 10.2 Quiltování, zapošivací program

Předpoklad:

- Je nasazena patka Základní patka #1C.



- > Dotkněte se «Quiltovací stehy».
- > Zvolte Quiltování, zapošivací program č. 1301.
- > Sešlápněte ovládací pedál.
  - Stroj ušije na začátku automaticky 6 stehů dopředu.



- > Ušijte šev požadované délky.
- > Stiskněte tlačítko «Zpět».
  - Stroj ušije automaticky 6 stehů dopředu a automaticky se zastaví.

## 10.3 Šití quiltovacích stehů ručního vzhledu

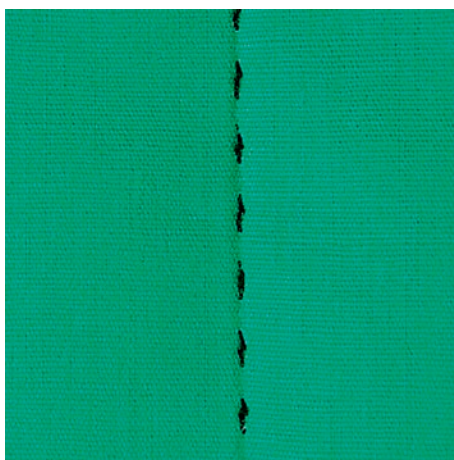

Quiltovací stehy ručního vzhledu se hodí pro všechny látky a výrobky, které mají vypadat jako ručně šité. Doporučuje se použít monofilní nit jako horní a vyšivací nit jako spodní. Je vhodné šít pomaleji, aby se monofilní nit netrhala. Dle potřeby je možné upravit napětí horní nitě a vyvážení podle druhu látky a zvoleného quiltovacího stehu.

Předpoklad:

- Je nasazena Základní patka #1C.



- > Dotkněte se «Quiltovací stehy».
- > Zvolte Quiltovací stehy ručního vzhledu č. 1304 – č. 1308.
- > Je-li třeba, upravte napětí horní nitě a vyvážení podle druhu látky a zvoleného quiltovacího stehu.
- > Spusťte stroj sešlápnutím ovládacího pedálu nebo stiskem tlačítka «Start/Stop».

## 10.4 Volné quiltování



Při volném quiltování a při látání se používá v podstatě stejný pohyb. Při quiltování drobných meandrů vyplníte stehy celý povrch látky. Jednotlivé čáry stehů jsou zaoblené a nikde se nekříží.



- Vedení látky při quiltování Vám usnadní quiltovací rukavice s gumovými puntíky.
- Nejlepších výsledků dosáhnete, když použijete Cívkové pouzdro pro vysoké napětí nitě (mimo základní vybavení).
- Doporučujeme použít násuvný stolek a kolenní páku FHS.
- Při volném quiltování je výhodné quiltovat od středu ven a vést látku plynulými krouživými pohyby pro vytvoření vzorů dle vlastní představy.

Předpoklad:

- Horní vrstvu, vatelín a spodní vrstvu sešpendlete nebo sestehujte.
- Podavač je zasunut.
- Je nasazena patka Látačí patka #9.



- > Dotkněte se «Základní stehy».
- > Zvolte Rovný steh č. 1.
- > Dle potřeby upravte napětí horní nitě.
- > Zvolte si spodní polohu jehly, aby se Vám látka neposouvala.
- > Spusťte stroj sešlápnutím ovládacího pedálu nebo stiskem tlačítka «Start/Stop».
- > Ved'te látku oběma rukama blízko přitlačné patky, jako by byla ve vyšivacím rámečku. Snažte se, aby jehla nepichovala vícekrát za sebou do jednoho místa.
- > Při quiltování rohů snižte rychlost stroje, abyste zajistili co nejmenší vzdálenost stehů.
- > Leží-li nit na látce, zpomalte pohyb.
- > Pokud se na rubu látky tvoří uzlíky, pohybujte látkou rychleji.

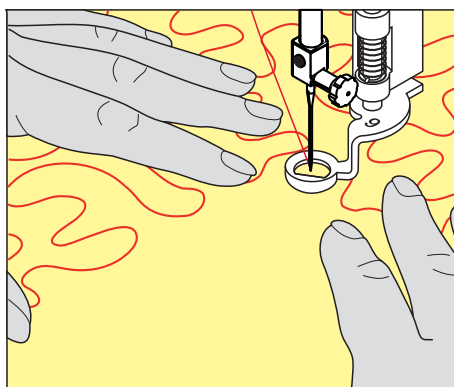

## 11 Regulátor stehů BERNINA (BSR)

Regulátor stehů BERNINA vyrovnává délku stehů při volném quiltování – technice, jejíž oblíbenost stále roste. Při volném quiltování s přítlačnou patkou BSR jsou všechny stehy stejně dlouhé a tvoření stehu je dokonale pravidelné.

Jakmile nasadíte přítlačnou patku BSR a zasunete zoubky podavače, zobrazí se na displeji stroje menu požadovaného režimu. Přítlačnou patku BSR můžete používat s rovným a entlovacím stehem.

Přítlačná patka BSR reaguje na pohyb látkou a podle toho řídí rychlost stroje až do nejvyšší možné rychlosti. To znamená: Čím rychleji pohybujete látkou, tím rychleji stroj šije.

Budete-li pohybovat látkou příliš rychle, ozve se akustický signál. Tento signál můžete aktivovat nebo deaktivovat na displeji «BSR». Zvuk akustického signálu můžete též aktivovat a deaktivovat v programu nastavení.

### 11.1 BSR režim 1

Funkci BSR můžete ovládat pedálem nebo tlačítkem «Start/Stop». Spustíte režim BSR Na přítlačné patce BSR svítí červené světýlko. Pohybem látkou stroj zrychluje. Když nepohybujete látkou, můžete zapošíť na místě bez dalšího mačkání tlačítka. Při práci s ovládacím pedálem nebo při použití tlačítka «Start/Stop», se BSR automaticky nezastaví.

### 11.2 BSR režim 2

Funkci BSR můžete ovládat pedálem nebo tlačítkem «Start/Stop». Stroj se spustí, jen sešlápnete-li pedál nebo stisknete-li tlačítko «Start/Stop» a začnete pohybovat látkou. Když přestanete v režimu BSR 2 pohybovat látkou, stroj se za 7 sekund zastaví. Červené světlo zhasne (pouze pracujete-li s tlačítkem «Start/Stop»). Při ovládání stroje pedálem se červené světlo nezhasne.

### 11.3 Funkce BSR s rovným stehem č. 1

Tato funkce umožňuje volné quiltování rovným stehem s naprogramovanou délkou stehu až do 4 mm. Do určité rychlosti se udržuje naprogramovaná délka stehu bez ohledu na rychlost pohybu látkou.

### 11.4 Funkce BSR s entlovacím stehem č. 2

Entlovací steh můžete použít například pro kreslení nití. Nastavená délka stehu se u entlovacího stehu **neudrží**, ale funkce BSR Vám usnadní práci. Použití

### 11.5 Příprava pro quiltování

#### Nasazení přítlačné patky BSR

Předpoklad:

- Stroj je vypnut.
  - Jehla je v horní poloze.
  - Přítlačná patka je zvednutá.
- > Sejměte nasazenou přítlačnou patku.
- > Nasadte přítlačnou patku BSR.

- > Připojte kabel přítlačné patky BSR svisle do konektoru (1) až ucítíte, že zacvakne na místě.



- > Zapněte hlavní vypínač.
  - Otevře se displej BSR a aktivuje se režim BSR 1.

### Výměna přítlačné patky

**POZOR**

Čidlo přítlačné patky BSR je znečištěno

Stroj nerozezná přítlačnou patku BSR.

- > Vyčistěte čidlo jemným, lehce navlhčeným hadříkem.

- > Zdvihněte jehlu.
- > Zdvihněte přítlačnou patku BSR.
- > Vypněte stroj.
- > Sejměte přítlačnou patku BSR ze stroje.
- > Zmáčkněte tlačítka na přítlačné patce BSR proti sobě.

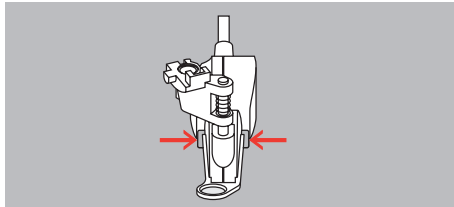

- > Stáhněte základnu patky z vodítka směrem dolů.
- > Nasadte novou základnu patky na vodítko a zamáčkněte ji nahoru, až zacvakne.
- > Nasadte přítlačnou patku BSR.

### 11.6 Režim BSR

Funkci BSR můžete ovládat pedálem nebo tlačítkem «Start/Stop».

Spuštění stroje pedálem: Ovládací pedál musí být během quiltování sešlápnut. V režimu BSR 1 stroj stále běží, dokud neuvolníte pedál, i když přestanete pohybovat látkou.



Zastavíte-li quiltování v režimu BSR 2, stroj ušije ještě jeden steh dle polohy jehly a zastaví se s jehlou nahoře.

Předpoklad:

- Je nasazen násuvný stolek.
- Je nasazena kolenní páka.
- > Zasuňte podavač.
- > Zvolte požadovaný režim BSR.



- > Spusťte přítlačnou patku stiskem tlačítka «Start/Stop» nebo sešlápnutím ovládacího pedálu.

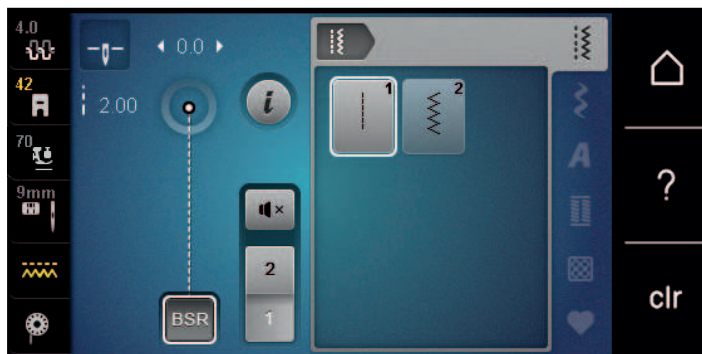

- > Režim BSR spustíte buďto dalším stiskem «Start/Stop» nebo dalším sešlápnutím ovládacího pedálu.
  - Na patce BSR se rozsvítí červené světýlko.
- > Pohybem látkou ovládejte rychlost stroje v režimu BSR.
-  > Dalším stiskem tlačítka «Start/Stop» nebo uvolněním pedálu režim BSR zastavíte.
  - Režim BSR se zastaví a červené světýlko u přítlačné patky zhasne.
-  > Dotykem ikony «Režim BSR» ukončíte režim BSR a můžete quiltovat bez automatického nastavení délky stehu.



## 11.7 Zapošívací stehy



### Zapošítí v režimu BSR 1 s použitím tlačítka «Start/Stop»

Předpoklad:

- Přítlačná patka BSR je nasazena a připojena do stroje.
- Otevře se displej BSR a je aktivní režim BSR 1.
- > Zasuňte podavač.
- > Spusťte přítlačnou patku.
-  > Stiskněte tlačítko «Horní/spodní poloha jehly» 2.
  - Přetrhla se spodní nit.
- > Přidržte horní i spodní nit.
-  > Stiskněte tlačítko «Start/Stop».
  - Spusťte režim BSR
- > Ušijte 5– 6 zapošívacích stehů.
-  > Stiskněte tlačítko «Start/Stop».
  - Režim BSR se zastaví.
- > Odstrihněte nitě.

### Zapošítí v režimu BSR2

Předpoklad:





- Přítlačná patka BSR je nasazena a připojena do stroje.
  - Otevře se displej BSR a je aktivní režim BSR 2.
  - > Spusťte přítlačnou patku.
  -  > Dotkněte se «i-Dialog».
  -  > Dotkněte se «Zapošívací stehy».
  -  > Stiskněte tlačítko «Start/Stop» nebo sešlápněte ovládací pedál.
- Pohybem látky ušijte několik zapošívacích stehů, poté se aktivuje naprogramovaná délka stehu a automaticky se deaktivuje funkce zapošítí.





## 12.2 Příslušenství dodávané s vyšivacím modulem

### Přehled příslušenství k vyšivacímu modulu

Obrázek	Název	Účel
	Kapkovitá vyšivací patka #26	Pro vyšívání, látání a volné quiltování.
	Velký oválný vyšivací rámeček (Large)	K vyšívání velkých výšivkových vzorů nebo kombinací vzorů do velikosti 145 x 255 mm (5,70 x 10,04 palců).  Včetně šablony pro přesné umístění.
	Střední vyšivací rámeček (Medium)	K vyšívání středně velkých výšivkových vzorů do velikosti 100 x 130 mm (3,94 x 5,12 palců).  Včetně šablony pro přesné umístění.
	Sada vyšivacích jehel	Pro vyšívání.
	Držák šablony	Pro vkládání šablony do rámečku i pro její vyjmutí.
	Nitová síťka	Pro rovnoměrné odvíjení hladkých nití z cívek, např. silon, rayon, hedvábné nebo metalické nitě.

## 12.3 Přehled uživatelského rozhraní

### Kontrolní funkce / vizuální informace

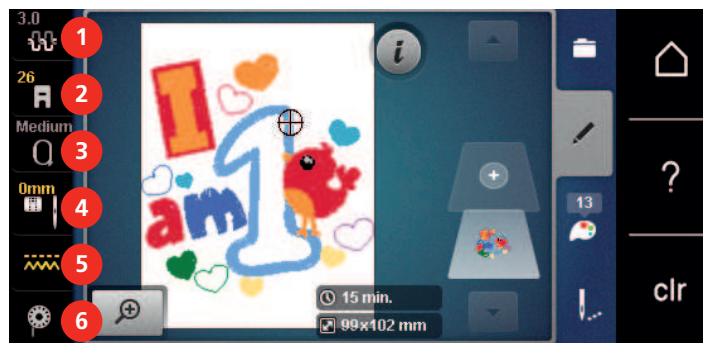

- |   |                                                         |   |                               |
|---|---------------------------------------------------------|---|-------------------------------|
| 1 | «Napětí horní nitě»                                     | 4 | «Volba stehové desky / jehly» |
| 2 | «Zobrazení přítlačných patek / Výběr přítlačných patek» | 5 | «Indikátor podavače»          |
| 3 | «Indikátor rámečku / volba rámečku»                     | 6 | «Spodní nit»                  |

### Přehled nastavení systému

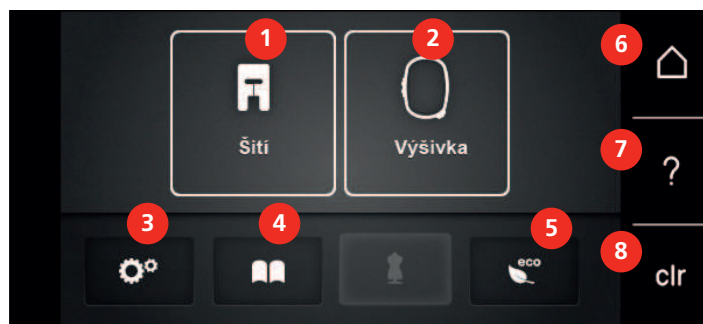

- |   |                     |   |                      |
|---|---------------------|---|----------------------|
| 1 | «Režim šití»        | 5 | «Režim eco»          |
| 2 | «Režim vyšívání»    | 6 | «Domů»               |
| 3 | «Program nastavení» | 7 | «Nápověda»           |
| 4 | «Návodné video»     | 8 | «Vymazání nastavení» |

### Přehled menu voleb pro vyšívání

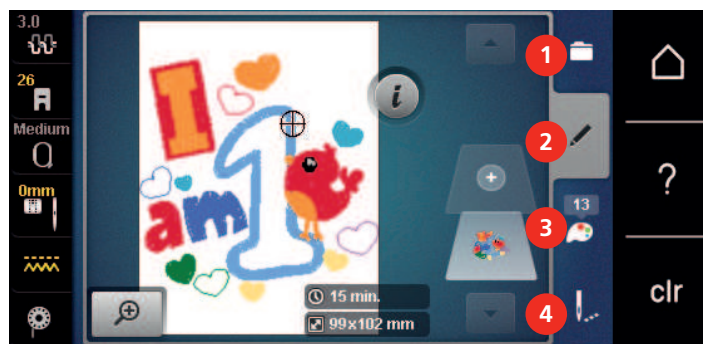

- |   |           |   |                       |
|---|-----------|---|-----------------------|
| 1 | «Volba»   | 3 | «Informace o barvách» |
| 2 | «Editace» | 4 | «Vyšívání»            |

## 12.4 Důležité informace k vyšívání

### Horní nit

Pro vyšívání je zásadní kvalitní nit (značkový výrobce), aby nebyla výšivka negativně ovlivněna špatnou nití nebo trháním nitě.

Výšivka je efektní zejména, je-li jako horní nit použita lesklá viskózová nebo polyesterová vyšívací nit 40 wt. Tyto nitě jsou k dispozici v rozsáhlém výběru barev pro nádherné výšivky.

- Polyesterová nit s vysokým leskem je velmi odolná, stálobarevná a má vysokou pevnost v tahu, což je vhodné pro všechny druhy výšivek.
- Viskózová nit (rayon) je měkká, se zářivým leskem, a je vhodná pro jemné delikátní výšivky a pro výrobky, které nebudou vystaveny příliš vysokému otěru a námaze.
- Metalická nit je tenká až středně silná a hodí se pro speciální efekty ve výšivce.
- Při práci s metalickými nitěmi byste měli vypnout automatický odstřih spodní nitě. Ostatní odstřihy nití by měly být také vypnuty, protože se nože rychle opotřebí.
- Při šití metalickými nitěmi byste měli snížit rychlost a napětí horní nitě.



### Spodní nit

Pro vyšívání se většinou používá černá nebo bílá spodní nit. Mají-li mít obě strany stejný vzhled, je vhodné použít stejnou barvu nitě jako horní i spodní.

- Bobbin Fill je obzvláště měkká a tenká nit, která je vhodná pro použití jako spodní nit. Tato speciální spodní nit zaručuje stálé napětí nitě a optimální křížení horní a spodní nitě.
- Látačí a vyšívací nitě jsou tenké nitě z mercerované bavlny vhodné pro vyšívání na bavlnu.



### Volba formátu souboru s výšivkovým vzorem

Aby vyšívací stroj BERNINA dokázal přečíst výšivkové vzory, je nutné je vytvořit ve vyšívacím softwaru BERNINA a exportovat jako soubory .EXP. Kromě samotného souboru s výšivkou se vytvoří zároveň soubory .BMP a .INF. Soubor .BMP umožňuje náhled na výšivkový vzor a soubor .INF poskytuje informace o barvách nití. **Poznámka:** Chybí-li soubor .INF není možné výšivkový vzor zobrazit ve skutečných barvách, pouze ve standardních. V takovémto případě je možné zadat barvy ručně v barevném náhledu motivu na stroji.

Stroj dále dokáže přečíst následující formáty výšivek: .PES, .PEC, .XXX, .PCS, .JEF a .DST. BERNINA International AG neručí za to, že výšivkové vzory, které nebyly vytvořeny nebo převedeny ve vyšívacím softwaru BERNINA, budou správně přečteny a vyšity.

## Zkušební vzorek

Pro vyzkoušení si vždy vezměte stejný materiál zpevněný stejným stabilizátorem, jaký použijete k vyšívání. Doporučujeme použít i stejné barvy, nitě a jehly, které plánujete použít pro vyšívku.

## Velikost výšivkového vzoru

Výšivkové vzory se mohou zvětšovat nebo zmenšovat ve vyšívacím stroji nebo na PC s pomocí vyšívacího softwaru BERNINA (mimo základní příslušenství). Nejlepších výsledků dosáhnete při zvětšení či zmenšení o  $\pm 20\%$ .

## Výšivkové vzory od třetích stran

BERNINA doporučuje uložení výšivkového vzoru v jakémkoli formátu na USB flash disk přes program «ART-Link» dodávaný zdarma. Použití programu «ART-Link» zaručuje, že bude vzor přečten a vyšit správně. «ART-Link» si můžete zdarma stáhnout na [www.bernina.com/artlink](http://www.bernina.com/artlink).

## Podkladové stehy

Podkladové stehy jsou základem motivu a používají se pro stabilizaci základního materiálu a k udržení tvaru. Také brání krycím stehům výšivky v zatahování do úpletu nebo vlasu látky.

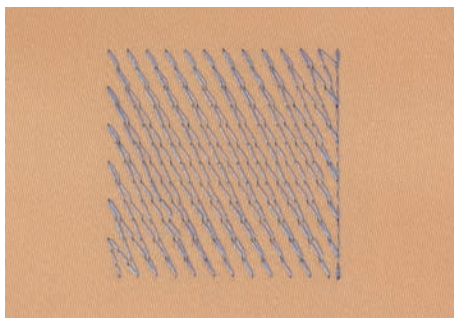

## Satéňový nebo listový steh

Jehla se pohybuje zleva doprava a naopak. Výsledkem je velmi hustý krycí entlovací steh, kterým se vyplňují tvary. Výplň satéňovými stehy je vhodná pro úzké a drobné tvary. Satéňový steh se nehodí pro větší plochy, protože široké stehy jsou příliš volné a látku dostatečně nezakryjí. Kromě toho existuje riziko, že u příliš dlouhých stehů můžete nití o něco zachytit a celou vyšívku poškodit.

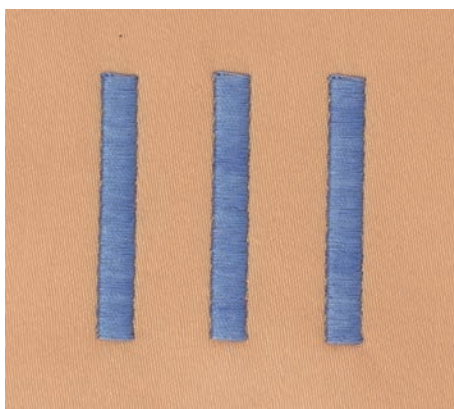



## 13 Příprava k vyšívání

### 13.1 Nasazení vyšívacího modulu

Předpoklad:

- Násuvný stolec nesmí být nasazen.
- > Modul i stroj musejí stát na pevném rovném povrchu.
- > Zkontrolujte, že se vyšívací rameno může volně pohybovat.
- > Opatrně nasuňte vyšívací modul z levé strany do konektoru modulu na stroji (1) a do vodička (2).

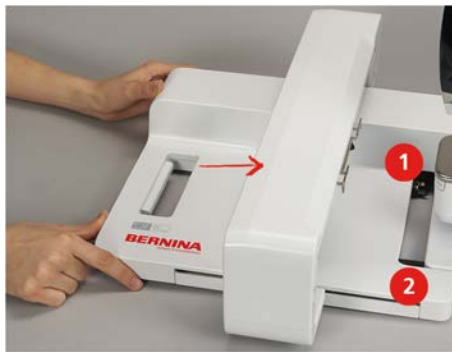

### 13.2 Sejmutí vyšívacího modulu

- > Zmáčkněte uvolňovací páčku (1) na držadle vyšívacího modulu, držte ji zmáčknutou a opatrně stáhněte modul doleva.



### 13.3 Příprava stroje

#### Zasuňte podavač

- > Zasuňte podavač stiskem tlačítka «Podavač vysunut/zasunut».



- > Nasadte stehovou desku pro rovný steh a CutWork (mimo základní příslušenství).
- > Nasadte jehlu.
- > Nasadte vyšívací patku.

## Volba výšivkového vzoru

Každý výšivkový vzor můžete buďto vyšít tak jak je, nebo jej upravit různými funkcemi, které Váš vyšivací stroj nabízí. Všechny výšivkové vzory najdete na konci tohoto návodu k obsluze. Kromě toho můžete do stroje přenést výšivkové vzory z osobní paměti nebo z USB flash disku BERNINA (mimo základní příslušenství).



> Dotkněte se «Domů».



> Dotkněte se «Režim vyšívání».

> Zvolte si abecedu, výšivkový vzor nebo vlastní vzor z jednoho ze souborů.

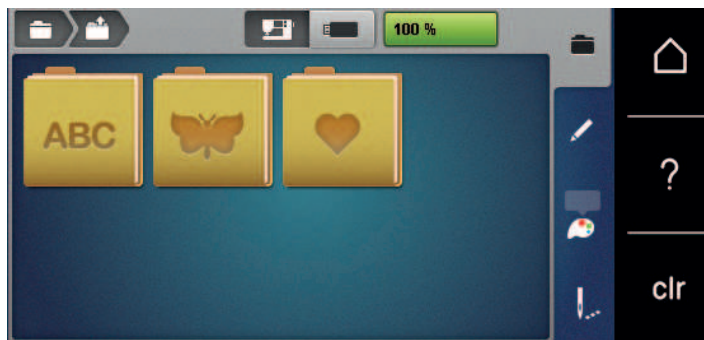

## 13.4 Vyšivací patka

### Nasazení vyšivací patky

- > Zdvihněte jehlu.
- > Zdvihněte přítlačnou patku.
- > Vypněte stroj.
- > Zmáčkněte páčku svorky nahoru (1).
- > Sejměte přítlačnou patku (2).



- > Nasadte vyšivací patku odspodu na držák.
- > Zmáčkněte páčku svorky dolů.





## Volba stehové desky v uživatelském rozhraní

Po nasazení vhodné přítlačné patky (vyšívací patka #26 ze základní výbavy) můžete tuto patku zvolit a uložit ve stroji. Kromě toho si můžete zobrazit patky mimo základní výbavu, které jsou vhodné pro zvolený vyšívkový vzor.

- > Zapněte hlavní vypínač.
- > Zvolte si vyšívkový vzor.
- > Dotkněte se «Zobrazení přítlačných patek / Výběr přítlačných patek».
- > Zvolte nasazenou přítlačnou patku.



## 13.5 Jehla a stehová deska

### Nasazení vyšívací jehly



Vyšívací jehly typu 130/705 H-SUK mají větší očko a jsou mírně zaoblené. Tím se předchází otěru nití při používání viskóзовých a bavlněných vyšívacích nití. Podle používané vyšívací nitě použijte jehlu velikosti 70-SUK až 90-SUK.

- > Zdvihněte jehlu.
- > Vypněte stroj.
- > Sejměte nasazenou patku.
- > Rukou povolte upevňovací šroubek.



- > Vytáhněte jehlu směrem dolů.
- > Vezměte novou jehlu do ruky plochou stranou dozadu.
- > Zasuňte jehlu do svorky na doraz.
- > Rukou utáhněte upevňovací šroubek.

### Volba vyšívací jehly v uživatelském rozhraní

Po výměně jehly si můžete ověřit, zda se jehla dá použít v kombinaci se zvolenou stehovou deskou.



- > Dotkněte se «Volba stehové desky / jehly».

- > Zvolte nasazenou jehlu.



- Je-li jehla v kombinaci se zvolenou stehovou deskou vhodná, můžete začít vyšívat.
- Jestliže jehla není vhodná v kombinaci se zvolenou stehovou deskou, spuštění stroje se automaticky zablokuje.

### Volba druhu a velikosti nitě

Užitečná funkce pro připomenutí: Aby se neztratily žádné informace, můžete si do stroje uložit i druh a velikost jehly. To znamená, že uložený druh jehly a její velikost si můžete kdykoli zkontrolovat.



- > Dotkněte se «Volba stehové desky / jehly».



- > Dotkněte se «Informace o jehlách».



- > Zvolte druh (1) nasazené jehly.
- > Zvolte druh (2) nasazené jehly.

### Nastavení polohy jehly nahoře/dole



- > Jehlu zdvihnete stiskem tlačítka «Horní/spodní poloha jehly».
  - Jehla se jednou spustí a zdvihne.

### Nasazení stehové desky

Stehová deska (Stehová deska pro rovný steh a CutWork) má v místě vpichu jehly malý otvor. Tím se optimalizuje tvoření stehu (vázání horní a spodní nitě). Výsledkem je hezčí vzhled stehu.

- > Zasuňte podavač stiskem tlačítka «Podavač vysunut/zasunut».



- > Vypněte stroj.

- > Odstraňte jehlu.
- > Sejměte přítlačnou patku.
- > U značky v pravém horním rohu stehové desky zatlačte na stehovou desku dolů, až vyskočí.



- > Sejměte stehovou desku.
- > Položte novou stehovou desku (Stehová deska pro rovný steh a CutWork) otvory nad příslušné vodící trny a zacvakněte ji.

### Volba stehové desky v uživatelském rozhraní

Po výměně stehové desky si můžete ověřit, zda se deska dá použít v kombinaci s nasazenou jehlou.



- > Dotkněte se «Volba stehové desky / jehly».
- > Zvolte Stehová deska pro rovný steh a CutWork.



### Příkaz Vytáhnout nit

Pro vyšívání je nutné vytáhnout spodní nit. Pro ruční vázání je možné spodní nit vytáhnout v jediném kroku. Nejsou-li zapotřebí žádné zapošívací stehy, je vhodné deaktivovat zapošítí v menu nastavení.



- > Přidržte horní nit.
- > Stiskněte tlačítko «Přítlačná patka nahoru/dolů».
  - Spodní nit se vytáhne automaticky.

## 13.6 Vyšívací rámečky

### Obrazovka pro nastavení rámečku

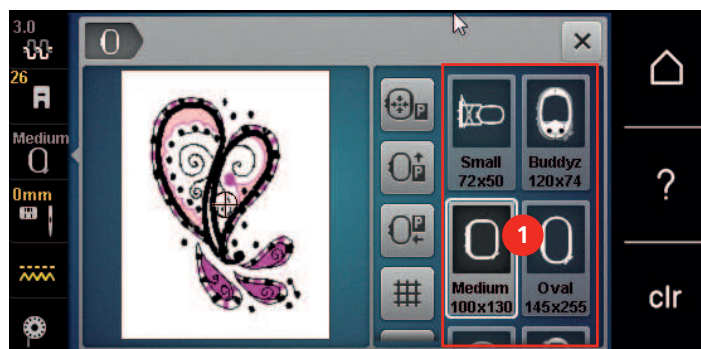

1 vyšívacího rámečku

## Volba vyšívacího rámečku

Nejllepších výsledků dosáhnete, zvolíte-li nejmenší možný rámeček pro daný vyšívkový vzor.

Vyšívkový vzor má předem danou velikost, která se zobrazí.

Předpoklad:

- Vyšívkový vzor je zvolen.



- > Dotkněte se «Indikátor rámečku / volba rámečku».
  - Stroj automaticky zvolí optimální vyšívací rámeček podle velikosti vyšívkového vzoru. Pokud nebude přednastavený vyšívací rámeček k dispozici, můžete si zvolit jiný. Nasadíte-li vyšívací rámeček, který neodpovídá zvolenému, je nasazený rámeček považován za aktivní a podle toho se zobrazí plocha vyšívkového vzoru.
- > Zvolte požadovaný vyšívací rámeček.

## Odtrhovací stabilizátory

Použití stabilizátoru zajišťuje vyšší stabilitu Vaší vyšívky. Odtrhovací stabilizátor vyhovuje všem tkaným a nepružným materiálům. Použít můžete 1 - 2 vrstvy. Stabilizátory jsou k dispozici v různých tloušťkách. U větších ploch k vyšítí zůstává stabilizátor pod vyšívací nití. Stabilizátor se aplikuje na spodní stranu látky pomocí spreje s dočasným lepidlem. Po vyšítí opatrně odstříhnete přebytečný stabilizátor.

## Odstřihovací stabilizátory

Použití stabilizátoru zajišťuje vyšší stabilitu Vaší vyšívky. Odstřihovací stabilizátor vyhovuje všem pružným materiálům. Použít můžete 1 - 2 vrstvy. Stabilizátory jsou k dispozici v různých tloušťkách. U větších ploch k vyšítí zůstává stabilizátor pod vyšívací nití. Stabilizátor se aplikuje na spodní stranu látky pomocí spreje s dočasným lepidlem. Po vyšítí opatrně odstříhnete přebytečný stabilizátor.

## Lepidlo ve spreji

Použití lepidla ve spreji se doporučuje pro pružné a hladké materiály a pro úplety. Brání látce ve ztracení tvaru a klouzání. Lepidlo ve spreji usnadňuje přesné sesazení aplikací. Nepoužívejte lepidlo ve spreji v blízkosti stroje, abyste jej neznečistili.

- > Při sprejování stabilizátoru stříkejte lepidlo opatrně ze vzdálenosti 25 – 30 cm (9 – 12 palců).
- > Nastříkaný stabilizátor opatrně nalepte na rubovou stranu látky, látku vyhladte, aby na ní nebyly záhyby.
- > Drobné díly, jako klopky kapes či límečky umístěte na stabilizátor.
- > Abyste předešli stopám od rámečku při práci s látkou s vlasem či s fleecem, neupínejte do rámečku díly, ale nastříkejte stabilizátor a upněte jej.
- > Nalepte látku určenou k vyšítí na stabilizátor.
- > Před spuštěním stroje odstraňte všechny lepivé zbytky.

## Použití škrabu ve spreji

Škrob ve spreji je ideální pro dodatečné zpevnění tenkých, řídké tkaných látek. Vždy použijte ještě jeden stabilizátor na rubovou stranu.

- > Postříkejte plochu určenou k vyšívání.
- > Nechte látku uschnout, případně ji lehce přežehlete horkou žehličkou.

## Použití nažehlovacích vlizelínů

Nažehlovací vlizelíny jsou k dispozici v mnoha tloušťkách. Vhodné je použít nažehlovací vlizelín, který se snadno z látky odstraní. Nažehlovací vlizelín je vhodný pro všechny materiály, které se snadno shrnují, např. pružné látky, jako trikot a žerzej.

- > Nažehlovací vlizelíny se nažehlují na rubovou stranu látky teplou žehličkou.

## Použití samolepicího stabilizátoru podloženého papírem

Samolepicí stabilizátor podložený papírem je určen pro látky, jako žerzej a hedvábí, a dále pro vyšívací projekty, které nejsou vhodné pro napnutí do rámečku.

- > Napněte stabilizátor do vyšívacího rámečku papírovou stranou navrch.
- > Nůžkami udělejte do papíru díry a odstraňte papír v místě výšivky.
- > Položte látku určenou k vyšívání na stabilizátor a vyhladte ji.
- > Před spuštěním stroje odstraňte všechny lepivé zbytky.

### Použití vodou rozpustného stabilizátoru



Pro samonosnou výšivku je vhodné napnout do rámečku 1 - 3 vrstvy vodou rozpustného stabilizátoru. Jelikož se výšivkové vzory nevyšívají na látku, zůstane ve výsledku pouze vyšitá nit. Výšivkové vzory je nutné kombinovat z krátkých stehů, jinak by se mohly rozpadnout.

Vodou rozpustné stabilizátory jsou ideální pro tenké látky, kde by jiné stabilizátory mohly být vidět pod výšivkou, a také pro samonosné výšivky. Stabilizátor se rozpouští ve vodě. Vodou rozpustné stabilizátory jsou ideální ochrana pro látky se smyčkami, kde chrání smyčky před poškozením. Brání zatahování nití do látky a brání vlasu na látce v pronikání skrz výšivku.

- > Umístěte stabilizátor na spodní stranu látky.
- > Je-li třeba, přilepte stabilizátor lepidlem ve spreji.
- > Látku s vlasem zpevněte na rubové straně dalším vhodným stabilizátorem.
- > Upněte všechny vrstvy do vyšívacího rámečku.
- > Po rozpuštění stabilizátoru vzor narovnejte a nechte uschnout.

### Příprava vyšívacího rámečku

Vyšívací rámeček sestává z vnějšího a vnitřního rámečku. Pro každý rámeček je k dispozici odpovídající šablona. Vyšívací plocha je vyznačena ve čtvercích o straně jeden centimetr. Střed a rohové body jsou označeny otvory. Požadované značky můžete přenést na látku.

- > Označte si na látku střed výšivkového vzoru vodou rozpustným značkovačem.

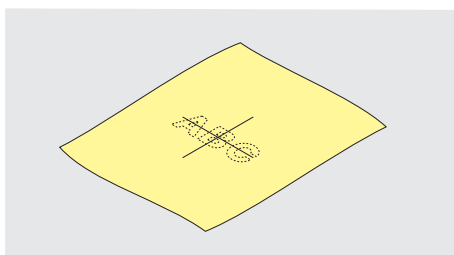

- > Povolte šroubek na vnějším rámečku.
- > Vyměňte vnitřní rámeček.
- > Zkontrolujte, že jsou šipky na obou rámečcích proti sobě.
- > Nasadte držák šablony.
- > Vložte šablonu do vnitřního rámečku, aby logo BERNINA bylo na předním okraji u šipky a zamáčkněte ji do rámečku.

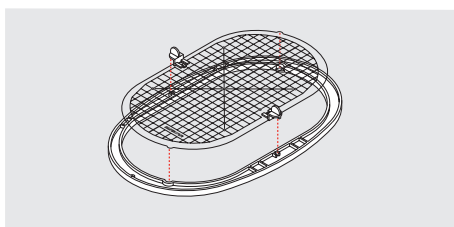

- > Položte látku pod vnitřní rámeček.
- > Nastavte označený středový bod na střed šablony.

- > Položte látku s vnitřním rámečkem na vnější rámeček, aby byly šipky na obou rámečcích proti sobě.

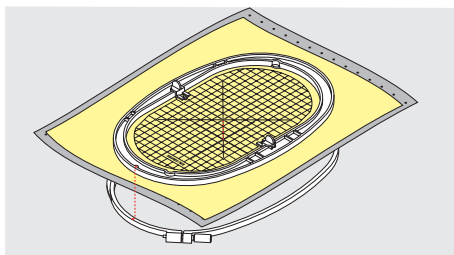

- > Nasadte rámečky do sebe a dejte pozor, abyste nepohnuli s materiálem.
- > Napněte látku do vyšívacího rámečku.
- > Utáhněte šroubek.
- > Pomocí držáku šablony vyjměte šablonu z rámečku.
- > Abyste předešli poškrábání volného ramene, nasadte vnitřní rámeček do vnějšího tak, aby vnitřní rámeček s látkou vyčníval dolů asi o 1 mm.

### Nasazení rámečku

- > Zdvihněte jehlu.
- > Zdvihněte vyšívací patku.
- > Vezměte rámeček do ruky lícovou stranou látky nahoru a upevňovacím mechanismem doleva.
- > Vložte vyšívací rámeček pod vyšívací patku.
- > Zmáčkněte obě páčky upevňovacího mechanismu (1) směrem proti sobě.
- > Umístěte vyšívací rámeček (2) nad držák v rameni vyšívacího modulu.
- > Zacvakněte rámeček dolů na místo.
- > Uvolněte upevňovací mechanismus (1).

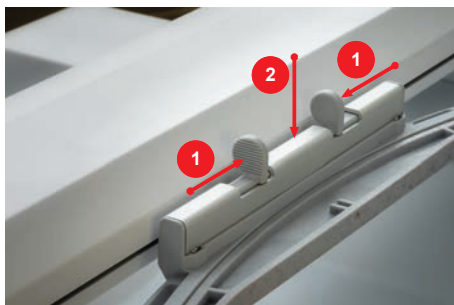

- > Chcete-li rámeček sejmout, zmáčkněte obě páčky upevňovacího mechanismu směrem proti sobě.
- > Sejměte rámeček.



### Přehled funkcí pro vyšívání



- |                                            |                                                   |
|--------------------------------------------|---------------------------------------------------|
| 1 «Vystředění jehly do vyšívacího rámečku» | 4 «Mřížka zapnuta/vypnuta»                        |
| 2 «Přesunout rámeček dozadu.»              | 5 «Střed výšivkového vzoru»                       |
| 3 «Přesunutí rámečku doleva»               | 6 «Virtuální polohování<br>(zobrazí se rolováním) |



## Vystředění jehly do vyšívacího rámečku

Přesunutím vyšívacího rámečku usnadníte navlékání, je-li jehla blízko rámečku.

-  > Dotkněte se «Indikátor rámečku / volba rámečku».
-  > Dotkněte se «Vystředění jehly do vyšívacího rámečku».
- > Navlečte horní nit.
-  > Stiskem tlačítka «Start/Stop»přesunete rámeček do předchozí polohy.





## Přesunout rámeček dozadu.

Pro snazší výměnu spodní nitě je vhodné přesunout před navlékáním rámeček dozadu. Získáte tím snazší přístup ke krytu cívky.

-  > Dotkněte se «Indikátor rámečku / volba rámečku».
-  > Dotkněte se «Přesunout rámeček dozadu.».
- > Navlečení spodní nitě (viz strana 45)
-  > Stiskem tlačítka «Start/Stop»přesunete rámeček do předchozí polohy. Je-li třeba, vytáhněte horní nit dozadu.



## Přesunutí modulu pro režim šití

Vyšívací modul můžete umístit tak, abyste mohli šít i s připojeným modulem.

-  > Dotkněte se «Indikátor rámečku / volba rámečku».
- > Sejměte rámeček.
-  > Dotkněte se «Přesunutí rámečku doleva».
-  > Dotkněte se «Domů».
-  > Dotkněte se «Režim šití».



## Mřížka zapnuta/vypnuta

Když je zobrazen střed rámečku a mřížka, můžete posouvat výšivkový vzor přesněji.

-  > Dotkněte se «Indikátor rámečku / volba rámečku».
-  > Dotykem «Mřížka zapnuta/vypnuta»zobrazíte na displeji střed rámečku.
- > Dalším dotykem «Mřížka zapnuta/vypnuta» zobrazíte čáry mřížky.
- > Dalším dotykem «Mřížka zapnuta/vypnuta» skryjete střed rámečku i čáry mřížky.

## Nalezení středu výšivkového vzoru

Vyšívací rámeček se posune tak, aby jehla byla přesně nad středem výšivkového vzoru nebo na začátku motivu.

-  > Dotkněte se «Indikátor rámečku / volba rámečku».
-  > Dotykem ikony «Střed výšivkového vzoru» umístíte jehlu přesně nad střed výšivkového vzoru.
- > Dalším dotykem «Střed výšivkového vzoru» umístíte rámeček tak, že bude jehla nad začátkem motivu.

## Virtuální nastavení polohy vyšívacího rámečku

Jakmile přemístíte výšivkový vzor, rámeček se automaticky přesune do nové polohy. Proto se ikona «Virtuální polohování» po nasazení rámečku automaticky aktivuje a ohraničí žlutě.

Předpoklad:

- Rámeček je nasazen.



> Dotkněte se «Indikátor rámečku / volba rámečku».



> Chcete-li deaktivovat automatické posunutí rámečku po změně polohy výšivkového vzoru, dotkněte se «Virtuální polohování».

– Ikona «Virtuální polohování» nemá žlutý rámeček.

> Chcete-li aktivovat automatické posunutí rámečku po změně polohy výšivkového vzoru, dotkněte se znovu «Virtuální polohování».





## 15 Kreativní vyšívání

### 15.1 Obrazovka pro vyšívání

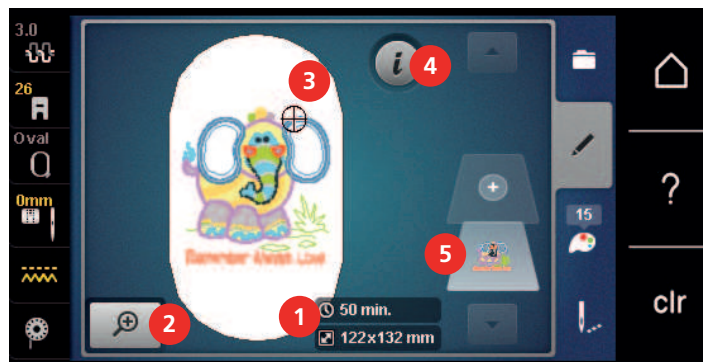

- |   |                                                         |   |                          |
|---|---------------------------------------------------------|---|--------------------------|
| 1 | Doba vyšívání / Velikost vyšivkového vzoru              | 4 | «i-Dialog»               |
| 2 | Zvětšení, zmenšení a posunutí náhledu na vyšivkový vzor | 5 | Vrstvy vyšivkového vzoru |
| 3 | Plocha, která se vyšije                                 |   |                          |

### 15.2 Volba a změna vyšivkového vzoru



- > Dotkněte se «Volba».



- > Dotkněte se «Otevření vyšivkového vzoru».
- > Zvolte si nový vyšivkový vzor.

### 15.3 Kontrola doby vyšívání a velikosti vyšivkového vzoru

Vpravo dole na obrazovce «Editace» (1), je uveden přibližný čas vyšívání v minutách a šířka a výška vyšivkového vzoru v milimetrech.

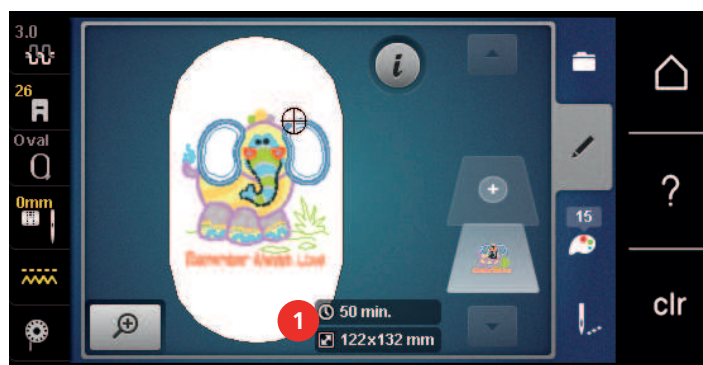

### 15.4 Nastavení rychlosti

Rychlost stroje je plynule nastavitelná posuvným ovladačem.

- > Posunutím ovladače doleva rychlost stroje snížíte.
- > Posunutím ovladače doprava rychlost stroje zvýšíte.

### 15.5 Editace vyšivkového vzoru

#### Obrazovka pro editaci vyšivkového vzoru

- > Zvolte si vyšivkový vzor k editaci.



> Dotkněte se «i-Dialog».



- |   |                                |    |                                        |
|---|--------------------------------|----|----------------------------------------|
| 1 | «Zoom out (zmenšit náhled)»    | 8  | «Stranové převrácení»                  |
| 2 | «Zoom In (zvětšit náhled)»     | 9  | «Výškové převrácení»                   |
| 3 | «Posunutí náhledu»             | 10 | «Duplikace»                            |
| 4 | «Změna polohy stehového vzoru» | 11 | «Smazat»                               |
| 5 | «Změna polohy stehového vzoru» | 12 | «Kontrola velikosti výšivkového vzoru» |
| 6 | «Otáčení výšivkovým vzorem»    | 13 | «Word»<br>(pouze se zvolenou abecedou) |
| 7 | «Změna velikosti vzoru»        | 14 | «Změna druhu stehu / hustoty stehu»    |

### Zvětšení náhledu na výšivkový vzor

Náhled na výšivkový vzor si můžete zvětšit. Kromě toho můžete nastavovat náhled beze změny polohy výšivky.

> Zvolte si výšivkový vzor.



> Chcete-li editovat náhled na výšivkový vzor, dotkněte se «Zoom In (zvětšit náhled)».



> Chcete-li zvětšit náhled na výšivkový vzor, dotkněte se «Zoom In (zvětšit náhled)» 1 až 4 krát.



> Pro návrat do režimu editace se dotkněte «Zoom out (zmenšit náhled)» 1 až 4 krát.

### Zmenšení výšivkového vzoru

Náhled na výšivkový vzor si můžete zmenšit. Kromě toho můžete nastavovat náhled beze změny polohy výšivky.

> Zvolte si výšivkový vzor.





> Chcete-li editovat náhled na výšivkový vzor, dotkněte se «Zoom In (zvětšit náhled)».



> Chcete-li postupně zmenšit zvětšený náhled na výšivkový vzor, dotkněte se 1 až 4 krát «Zoom out (zmenšit náhled)».



## Posunutí náhledu na výšivkový vzor

Náhled na výšivkový vzor můžete posouvat. Kromě toho můžete nastavovat náhled beze změny polohy výšivky.



- > Zvolte si výšivkový vzor.
-  > «Posunutí náhledu» aktivujte dotykem «Zoom In (zvětšit náhled)».
  - «Posunutí náhledu» je aktivován (tmavě šedý).
-  > Posuňte náhled na výšivkový vzor.
  - Poloha výšivky se nezmění.
-  > Zpět do režimu Editace se vrátíte dotykem «Zoom out (zmenšit náhled)».

## Posunutí výšivkového vzoru ve zvětšeném náhledu

Kromě toho můžete nastavovat náhled beze změny polohy výšivky. Kromě toho můžete nastavovat náhled beze změny polohy výšivky.

- > Zvolte si výšivkový vzor.
-  > Ikonu «Změna polohy stehového vzoru», zobrazíte dotykem «Zoom In (zvětšit náhled)».
-  > Dotkněte se «Posunutí výšivkového vzoru».
  - Ikona se zbarví šedě.
- > Posuňte náhled na výšivkový vzor.
  - Poloha výšivky se změnila.
-  > Zpět do režimu Editace se vrátíte dotykem «Zoom out (zmenšit náhled)».



## Posunutí výšivkového vzoru

- > Zvolte si výšivkový vzor.
-  > Dotkněte se «i-Dialog».
-  > Dotkněte se «Posunutí výšivkového vzoru».
  - > Otáčením «Horním multifunkčním ovladačem» posouváte výšivkový vzor vodorovně v krocích 1/10 mm.
  - > Otáčením «Spodním multifunkčním ovladačem» posouváte výšivkový vzor svisle v krocích 1/10 mm nebo se dotkněte výšivkového vzoru a posuňte jej na libovolné místo.
    - Změna polohy je indikována v ikonách se žlutým rámečkem.



-  > Dotkněte se «Střed výšivkového vzoru».
  - Výšivkový vzor je posunut do středu vyšívacího rámečku.

## Otáčení výšivkovým vzorem

- > Zvolte si výšivkový vzor.
-  > Dotkněte se «i-Dialog».
-  > Dotkněte se «Otáčení výšivkovým vzorem».

- > Otáčením «Horním multifunkčním ovladačem» nebo «Spodním multifunkčním ovladačem» doprava otáčíte výšivkový vzor po směru hodinových ručiček.
- > Otáčením «Horním multifunkčním ovladačem» nebo «Spodním multifunkčním ovladačem» doleva otáčíte výšivkový vzor proti směru hodinových ručiček.
- > Dotykem ikony «Otáčení výšivkovým vzorem o +90°» otáčíte výšivkovým vzorem v krocích 90°.

+90

### Proporcionální změna velikosti výšivkového vzoru



Nejlépeších výsledků dosáhnete zvětšením nebo zmenšením motivu o maximálně 20 %.

Chcete-li změnit velikost vzoru o více než 20 %, měli byste to provést ve vyšivacím softwaru a poté vzor znovu načíst do stroje.



- > Zvolte si výšivkový vzor.
- > Dotkněte se «i-Dialog».



- > Dotkněte se «Změna velikosti vzoru».



- > Jestliže nemá «Zachování proporcí» bílé ohraničení, dotkněte se «Zachování proporcí».
  - «Zachování proporcí» má bílé ohraničení.



- > Otáčením «Horním/Spodním multifunkčním ovladačem» doprava zvětšíte výšivkový vzor proporcionálně.
- > Otáčením «Horním/Spodním multifunkčním ovladačem» doleva zmenšíte výšivkový vzor proporcionálně.

### Proporcionální změna velikosti výšivkového vzoru



Nejlépeších výsledků dosáhnete zvětšením nebo zmenšením motivu o maximálně 20 %.

Chcete-li změnit velikost vzoru o více než 20 %, měli byste to provést ve vyšivacím softwaru a poté vzor znovu načíst do stroje.



- > Zvolte si výšivkový vzor.
- > Dotkněte se «i-Dialog».



- > Dotkněte se «Změna velikosti vzoru».



- > Jestliže má «Zachování proporcí» bílé ohraničení, dotkněte se «Zachování proporcí».
- «Zachování proporcí» nemá bílé ohraničení.

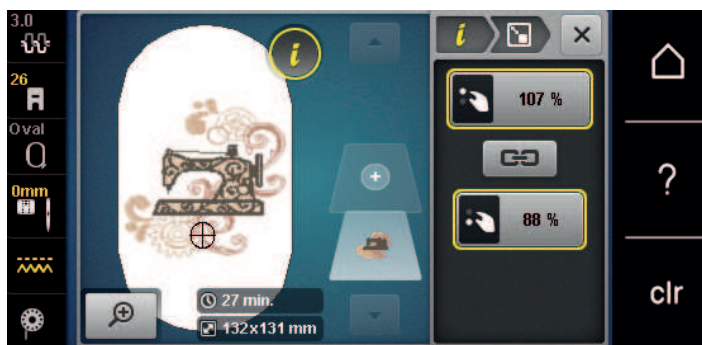

- > Výšivkový vzor rozšíříte otáčením «Horním multifunkčním ovladačem» po směru hodinových ručiček.
- > Výšivkový vzor zúžíte otáčením «Horním multifunkčním ovladačem» proti směru hodinových ručiček.
- > Výšivkový vzor prodloužíte otáčením «Spodním multifunkčním ovladačem» po směru hodinových ručiček.
- > Výšivkový vzor zkrátíte otáčením «Spodním multifunkčním ovladačem» proti směru hodinových ručiček.

### Zrcadlové převrácení vzorů

Výšivkové vzory můžete převracet stranově i výškově.



- > Zvolte si výšivkový vzor.
- > Dotkněte se «i-Dialog».



- > Chcete-li výšivkový vzor zrcadlově převrátit na šířku, dotkněte se «Stranové převrácení».



- > Chcete-li výšivkový vzor zrcadlově převrátit na výšku, dotkněte se «Výškové převrácení».

### Změna typu stehu

Jsou-li saténové stehy příliš dlouhé, můžete je zaměnit za výplňové.



- > Zvolte si výšivkový vzor.
- > Dotkněte se «i-Dialog».



- > Dotkněte se «Změna druhu stehu / hustoty stehu».





- > Dotykem přepínače v horní části displeje (1) změňte saténový steh na výplňový.
- > Nastavte a potvrďte délku stehu 2.

### Úprava hustoty stehu

Jsou-li saténové stehy vyšity příliš hustě, můžete změnit jejich hustotu.

- > Zvolte si výšivkový vzor.

 > Dotkněte se «i-Dialog».

 > Dotkněte se «Změna druhu stehu / hustoty stehu».



> Nastavení hustoty stehu (1).

### Kontrola velikosti a polohy výšivkového vzoru

Můžete si zkontrolovat, zda výšivkový vzor odpovídá stanovené poloze/umístění na látce. Do bodů mimo vyšívací rámeček se jehla nepřesune.

> Zvolte si výšivkový vzor.

> Dotkněte se «i-Dialog».



> Dotkněte se «Kontrola velikosti výšivkového vzoru».

– Vyšívací rámeček se pohybuje, dokud se jehla nedostane do polohy zobrazené na displeji.

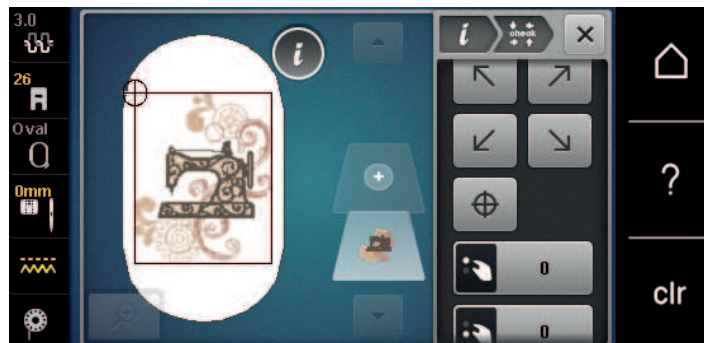

> Požadovaný roh vzoru zvolíte dotykem příslušné šipky.

– Vyšívací rámeček se pohybuje, dokud se jehla nedostane do polohy zobrazené na displeji. Není-li výšivkový vzor dosud ve správné poloze, můžete jeho polohu změnit otáčením «Horním/spodním multifunkčním ovladačem» a znovu přezkontrolovat konečnou polohu výšivky.



> Chcete-li dostat jehlu do středu výšivkového vzoru, dotkněte se ikony «Střed výšivkového vzoru».

> Otáčením «Horním multifunkčním ovladačem» pohybujete výšivkovým vzorem vodorovně.

> Otáčením «Spodním multifunkčním ovladačem» pohybujete výšivkovým vzorem svisle.

### Duplikace výšivkového vzoru

> Zvolte si výšivkový vzor.

> Dotkněte se «i-Dialog».





- > Dotkněte se «Duplikace».
- Výšivkový vzor (1) je duplikován (2).

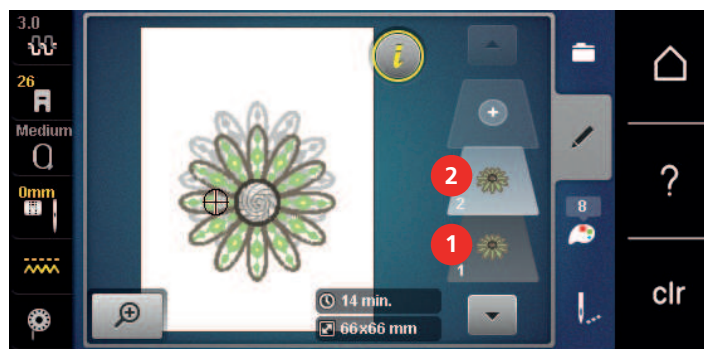

### Smazání výšivkového vzoru

Smaže se aktivní výšivkový vzor.



- > Zvolte si výšivkový vzor.
- > Dotkněte se «i-Dialog».



- > Dotkněte se «Smazat».

## 15.6 Kombinace výšivkových vzorů

### Kombinace výšivkových vzorů

V režimu Kombinace můžete kombinovat několik výšivkových vzorů.



- > Zvolte si výšivkový vzor.
- > Dotkněte se «Přidání výšivkového vzoru».

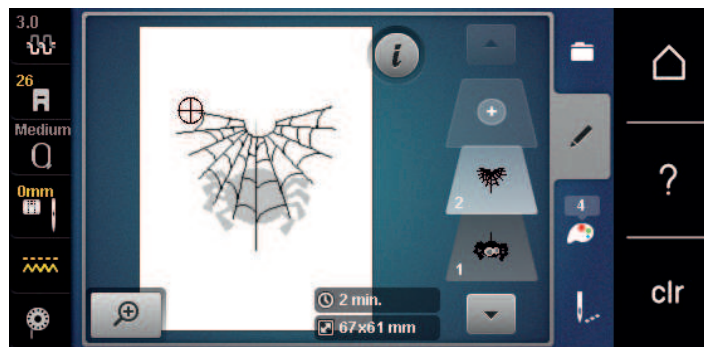

- > Zvolte si jiný výšivkový vzor.

### Smazání jednotlivého výšivkového vzoru

Předpoklad:

- Byla vytvořena kombinace výšivkových vzorů.



- > Dotkněte se požadovaného výšivkového vzoru na příslušné úrovni (1), přidržte jej a přesuňte ven.
- Otevře se nové okno.

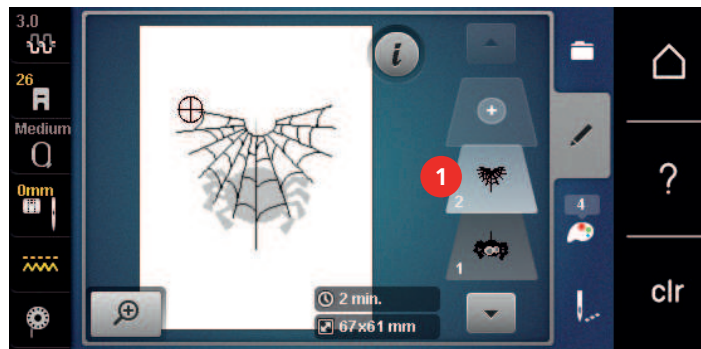

- ✓ > Zvolený výšivkový vzor smažete dotykem «Potvrdit».

### Duplikování kombinace

Jakmile se kombinace zkopíruje, není už možné vybrat jednotlivé vzory.

- > Zvolte si výšivkový vzor.
- > Dotkněte se «Přidání výšivkového vzoru».
- > Zvolte si jiný výšivkový vzor.
- > Vyberte kombinaci (1).



- > Dotkněte se «i-Dialog».



- > Dotkněte se «Duplikace».

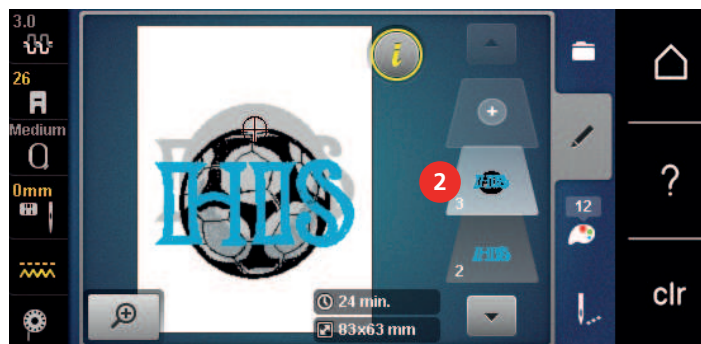

- Kombinace je zkopírována (2).

## 15.7 Vytvoření nápisu

### Přehled vyšívacích abeced

Výšivkový vzor	Název
ABC	Swiss Block
<i>ABC</i>	Anniversary
ABC	Quilt Block
ABC	Childs Play
АБВ	Russian Textbook
<i>ABC</i>	Curly
ABC	Rounded Sans

### Vytvoření nápisu



- |   |                 |   |                             |
|---|-----------------|---|-----------------------------|
| 1 | Vstupní pole    | 5 | «Čísla a matematické znaky» |
| 2 | «Smazat»        | 6 | «Speciální znaky»           |
| 3 | «Velká písmena» | 7 | «Storno»                    |
| 4 | «Malá písmena»  | 8 | «Potvrdit»                  |



Nápis se vždy vyšívá v jedné barvě. Chcete-li vyšít jednotlivá písmena nebo jednotlivá slova v různých barvách, musí být každé písmeno nebo slovo samostatně vybráno a umístěno do plochy určené k vyšítí.

Nápis můžete umístit na kterékoli místo v rámečku. Pokud umístíte výšivkový vzor mimo oblast určenou k vyšívání, zvýrazní se obrys rámečku červeně. Pomocí volby rámečku je možné zkontrolovat, zda je možné výšivkový vzor vyšít v jiném rámečku či ne. Jestliže se nápis nevejde do rámečku, je možné jednotlivá slova zkombinovat a umístit například pod sebe.



- > Zvolte «Abecedy».
- > Zvolte si abecedu.
- > Zadejte a potvrďte text.

## Editace nápisu



- > Je vytvořen nápis.
- > Dotkněte se «i-Dialog».



- > Dotkněte se «Word».
- > Vzdálenost mezi písmeny změňte otáčením «Horním multifunkčním ovladačem» s krokem 1 mm.
- > Otáčením «Spodním multifunkčním ovladačem» doleva nebo doprava zakřívíte nápis nahoru nebo dolů.

## 15.8 Změny barev výšivkového motivu

### Obrazovka pro změnu barev

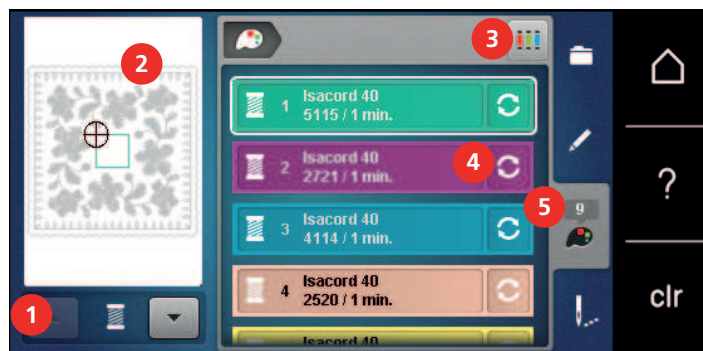

- |   |                          |   |                       |
|---|--------------------------|---|-----------------------|
| 1 | «Indikace barvy»         | 4 | «Změna barvy/značky»  |
| 2 | Náhled na zvolenou barvu | 5 | «Informace o barvách» |
| 3 | «Zadat značku nití»      |   |                       |

### Změna barvy



- > Zvolte si výšivkový vzor.
- > Dotkněte se «Informace o barvách».



- > Změnu barvy provedete dotykem «Změna barvy/značky» vedle barvy, kterou chcete změnit.
- > Přejížděním po displeji zobrazíte další barvy.



- > Pro zvolení barvy zadáním čísla se dotkněte ikony «Volba barvy zadáním čísla».
- > Zadejte číslo požadované barvy.
  - Ikona barvy se zobrazí vlevo.
- > Volbu barvy je nutné potvrdit dotykem ikony s barvou zobrazené vlevo.

### Změna značky nitě



- > Zvolte si výšivkový vzor.
- > Dotkněte se «Informace o barvách».



- > Dotkněte se «Změna barvy/značky».
- > Ostatní značky nití zobrazíte posouváním doleva a doprava.



- > Dotkněte se «Zadat značku nití».
  - Ke každé barvě vybraného výšivkového vzoru se přiřadí zvolená značka nitě.

## 15.9 Vyšítí výšivkového motivu

### Obrazovka vyšívacího menu



- |   |                             |   |                                                       |
|---|-----------------------------|---|-------------------------------------------------------|
| 1 | «Stehování»                 | 5 | «Vícebarevný výšivkový vzor zapnuto/vypnuto»          |
| 2 | «Posunutí rámečku»          | 6 | «Zvýšení rychlosti vyšívání»<br>(zobrazíte rolováním) |
| 3 | «Kontrola pořadí vyšívání»  | 7 | «Snížení počtu změn barev»<br>(zobrazíte rolováním)   |
| 4 | «Odstříh spojovacích stehů» | 8 | «Indikace barvy»                                      |

### Přidání stehování

Kolem výšivkového vzoru si můžete vyšít stehování. Tím zpevníte spojení látky a stabilizátoru.

- > Zvolte si výšivkový vzor.
- > Dotkněte se «Vyšívání».



- > Stehování kolem výšivkového vzoru vyšijete dotykem «Stehování».
- > Stehování kolem vyšívacího rámečku vyšijete dotykem «Stehování».
- > Dalším dotykem «Stehování» stehování deaktivujete.

### Pohyb rámečkem

Je-li výšivkový vzor tak velký, že bude nutné jej přerámovat, můžete jej znovu posunout.

- > Zvolte si výšivkový vzor.
- > Dotkněte se «Vyšívání».



- > Dotkněte se «Posunutí rámečku».
- > Otáčením «Horním multifunkčním ovladačem» pohybujete výšivkovým vzorem vodorovně.
- > Otáčením «Spodním multifunkčním ovladačem» pohybujete výšivkovým vzorem svisle.



- > Nastavení potvrdíte dotykem «Vyšívání» v procesu navigace.

### Kontrola pořadí vyšívání při přetržení nitě

Když se Vám přetrhne nit, je možné jehlu vrátit ve výšivkovém vzoru zpět pomocí funkce Kontrola pořadí vyšívání.

- > Zvolte si výšivkový vzor.
- > Dotkněte se «Vyšívání».



- > Dotkněte se «Kontrola pořadí vyšívání».
  - V levé části displeje se zobrazí kompaktní náhled na výšivkový vzor. Na pravé straně od výšivkového vzoru je zvětšený náhled.

- > Zvolte si požadovanou polohu v kompaktním náhledu.
- > Otáčením «Horním multifunkčním ovladačem» pohybujete rámečkem steh po stehu.
- > Otáčením «Spodním multifunkčním ovladačem» pohybujete rámečkem po větších krocích.
  - Číslo v ikoně se žlutým rámečkem označuje počet stehů ve vyšívané sekvenci.



- > Chcete-li si zvolit požadovaný steh zadáním čísla, dotkněte se «Poloha stehu zadáním čísla».

### Odstrih spojovacích stehů

Tato funkce je v základním nastavení aktivována a spojovací stehy se odšťihávají automaticky. Je-li funkce deaktivována, je třeba odšťihnout spojovací stehy ručně.

- > Zvolte si výšivkový vzor.
- > Dotkněte se «Vyšívání».



- > Funkci vypnete dotykem «Odstrih spojovacích stehů».
- > Funkci zapnete dalším dotykem «Odstrih spojovacích stehů».

### Snížení počtu změn barev

Když se výšivkové vzory překrývají, počet změn barev se **nemůže** snížit.

- > Zvolte si výšivkový vzor.
- > Dotkněte se «Vyšívání».



- > Dotkněte se «Snížení počtu změn barev».
  - Stejně barvy v jednom vzoru se sloučí do jedné barvy.

### Vícebarevný výšivkový vzor zapnuto/vypnuto

Vícebarevné výšivkové vzory můžete vyšít i jednobarevně.

- > Zvolte si výšivkový vzor.
- > Dotkněte se «Vyšívání».



- > Dotkněte se «Vícebarevný výšivkový vzor zapnuto/vypnuto».
  - Výšivkový vzor se vyšije v jedné barvě.

### Indikace barvy

Každou barvu výšivkového vzoru si můžete nezávisle zvolit. Rámeček se přesune na první steh momentální barvy. Momentálně aktivní barvu můžete vyšít samostatně nebo v jiné sekvenci.

- > Zvolte si výšivkový vzor.
- > Dotkněte se «Vyšívání».
- > Dotykem ikony Scroll up si zvolte předchozí barvu výšivkového vzoru.



## 15.10 Vyšívání na volném ramenu

Vyšívání na volném ramenu je definováno jako vyšívání trubkovitých látek nebo oděvů, které jsou během vyšívání navlečeny na volném ramenu stroje. Používá se často na rukávy, nohavice a další úzké kusy oděvu.



Látku sešitou do trubice pohodlně navlečete na volné rameno stroje, když je vyšívací rámeček před nasazením nebo sejmutím umístěn doleva do parkovací polohy. Stiskem tlačítka «Start/Stop» přesunete vyšívací rámeček zpět do polohy pro vyšívání.

Je-li to možné, naplňte zcela cívku se spodní nití, protože pro výměnu spodní nitě je nutné sejmut vyšívací rámeček.

U velmi úzkých trubek může být pohyb vyšívacího ramene omezen. Proto se ujistěte, že se vyšívací rámeček pohybuje volně dopředu i dozadu. Omezení pohybu vyšívacího ramene příliš úzkou trubicí může vést k deformaci vyšívkového vzoru nebo k poškození látky.

### Zkontrolujte pohyblivost volného ramene

Poznámka: U jemných látek dle potřeby deaktivujte funkci thread-away.

- > Otevřete si vyšívkový vzor ve stroji a editujte jej, jak se Vám líbí.
- > Vhodným způsobem si na látku označte polohu a velikost vyšívkového vzoru.
- > Zvolte si nejmenší možný vyšívací rámeček.
- > Napněte látku do rámečku s vhodným stabilizátorem, případně látku přilepte, dle typu stabilizátoru.
- > Natáhněte látkovou trubku opatrně na volné rameno stroje a upevněte vyšívací rámeček na spojku vyšívacího modulu.
- > Je-li to nutné, změňte polohu vyšívkového vzoru.
- > Dotkněte se «Kontrola velikosti vyšívkového vzoru».
- > Po úspěšné zkoušce velikosti vyšívkového vzoru spusťte vyšívací proces.
  - Podrobné pokyny k vyšívání, použití vhodných materiálů nebo k nastavení stroje najdete na Výukovém videu pod Vyšívací techniky --> Vyšívání.



## 15.11 Správa vyšívkových vzorů

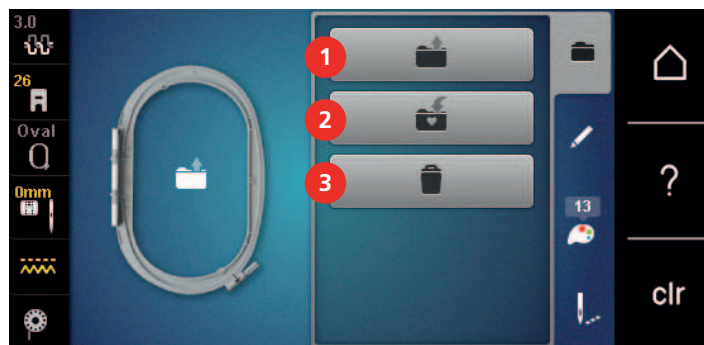

### Správa vyšívkových vzorů



- |   |                              |   |                             |
|---|------------------------------|---|-----------------------------|
| 1 | «Otevření vyšívkového vzoru» | 3 | «Smazání vyšívkového vzoru» |
| 2 | «Uložení vyšívkového vzoru»  |   |                             |





### Ukládání vyšívkových vzorů do osobní paměti

Do souboru «Uložené vyšívkové vzory» lze uložit všechny vyšívkové vzory, včetně vzorů individuálně upravených.





- > Zvolte si vyšívkový vzor.
  - > Editujte vyšívkový vzor.
  - > Dotkněte se «Volba».
- 
- > Dotkněte se «Uložení vyšívkového vzoru».
    - Vyšívkový vzor určený k uložení má žluté ohraničení.
    - Je aktivován «Vyšívací stroj».
- 
- > Dotkněte se «Potvrdit».
- 

### Uložení stehového vzoru na USB flash disk BERNINA





- > Zvolte si vyšívkový vzor.
- > Editujte vyšívkový vzor.

-  > Dotkněte se «Volba».
-  > Dotkněte se «Uložení výšivkového vzoru».
  - Výšivkový vzor určený k uložení má žluté ohraničení.
-  > Zasuňte USB flash disk BERNINA do USB portu stroje.
-  > Dotkněte se «USB flash disk».
-  > Dotkněte se «Potvrdit».

### Přepsání výšivkového vzoru v osobní paměti





- > Zvolte si výšivkový vzor.
- > Editujte výšivkový vzor.
-  > Dotkněte se «Volba».
-  > Dotkněte se «Uložení výšivkového vzoru».
  - Výšivkový vzor určený k uložení má žluté ohraničení.
-  – Je aktivován «Vyšivací stroj».
- > Zvolte si výšivkový vzor, který chcete přepsat.
-  > Dotkněte se «Potvrdit».

### Přepsání stehového vzoru na USB flash disku BERNINA

- > Zvolte si výšivkový vzor.
- > Editujte výšivkový vzor.
-  > Dotkněte se «Volba».
-  > Dotkněte se «Uložení výšivkového vzoru».
  - Výšivkový vzor určený k uložení má žluté ohraničení.
- > Zasuňte USB flash disk BERNINA do USB portu stroje.
-  > Dotkněte se «USB flash disk».
- > Zvolte si výšivkový vzor, který chcete přepsat.
-  > Dotkněte se «Potvrdit».

### Import stehových vzorů

Stehové vzory, případně kombinace stehových vzorů můžete importovat z režimu šití do režimu vyšívání a editovat je jako výšivkové vzory. Například bordurové vzory můžete rychle a snadno vytvářet a ukládat jako výšivkové vzory do složky «Osobní výšivkové vzory».

-  > Dotkněte se «Domů».
-  > Dotkněte se «Režim šití».
- > Zvolte stehový vzor.
-  > Dotkněte se «Domů».
-  > Dotkněte se «Režim vyšívání».
  - Stehový vzor se automaticky uloží do složky «Osobní výšivkový vzor».
-  > Zvolte «Osobní výšivkový vzor».
- > Zvolte stehový vzor.

### Otevírání výšivkových vzorů z osobní paměti



> Dotkněte se «Volba».



> Dotkněte se «Otevření výšivkového vzoru».



> Zvolte «Osobní výšivkový vzor».

> Zvolte si výšivkový vzor.

### Otevření výšivkového vzoru z USB flash disku BERNINA



> Dotkněte se «Volba».

> Zasuňte USB flash disk BERNINA do USB portu stroje.



> Dotkněte se «USB flash disk».

> Zvolte si osobní výšivkový vzor.

### Smazání výšivkového vzoru z osobní paměti

Výšivkové vzory, které jsou uloženy v osobní paměti, lze jednotlivě mazat.



> Dotkněte se «Volba».



> Dotkněte se «Smazat».



– Je aktivován «Vyšivací stroj».

> Zvolte si výšivkový vzor, který chcete smazat.



> Dotkněte se «Potvrdit».

### Smazání výšivkového vzoru z USB flash disku BERNINA



> Dotkněte se «Volba».



> Dotkněte se «Smazat».

> Zasuňte USB flash disk BERNINA do USB portu stroje.



> Dotkněte se «USB flash disk».

> Zvolte si výšivkový vzor, který chcete smazat.





> Dotkněte se «Potvrdit».



## 16 Vyšívací

### 16.1 Vyšívání tlačítkem «Start/Stop»

V případě výpadku elektrického proudu se vyšívací proces přeruší. Po restartování přejde stroj do polohy, která byla vyšita naposledy.

-  > Mačkejte na tlačítko «Start/Stop», dokud se vyšívací stroj nespustí.
  - Vyšijí se všechny části motivu, které mají danou barvu.
  - Vyšívací stroj se na konci zastaví.
  - Obě nitě se automaticky odstříhnou.
  - Vyšívací stroj se automaticky přepne na další barvu.
- > Vyměňte horní nit.
-  > Novou barvu vyšijte stisknutím tlačítka «Start/Stop».
  - Po dokončení výšivkového vzoru se stroj automaticky zastaví a odstříhnou se nitě.

### 16.2 Zvýšení rychlosti vyšívání

Pro zajištění nejvyšší kvality výšivky se rychlost stroje zpomaluje v závislosti na místě vyšívání. Můžete si vybrat ze dvou možností, buďto vyšívat optimální, nebo maximální rychlostí. Standard = optimální rychlost. Je nutné vzít v úvahu, že při šití maximální rychlostí není zaručena kvalita vyšití vzoru.

Vypnutím a zapnutím stroje aktivujete optimální rychlost vyšívání.

Předpoklad:

- Výšivkový vzor je zvolen.



- > Dotkněte se «Rychlost vyšívání».
  - Aktivujete maximální rychlost.
- > Dotkněte se znovu «Rychlost vyšívání».
  - Aktivujete optimální rychlost.

### 16.3 Nastavení napětí horní nitě

Jakmile zvolíte stehový vzor nebo výšivkový vzor, automaticky se nastaví výchozí napětí horní nitě.

Napětí horní nitě bylo optimálně nastaveno v továrně BERNINA a stroj prošel zkouškou. Jako horní i spodní nit je nevhodnější Metrosene/Seralon, velikost 100/2 (výrobce Mettler, Švýcarsko).

Používáte-li jiné druhy šicích či vyšívacích nití, může se nastavení napětí horní nitě lišit. Proto může být nutné individuálně upravit napětí horní niti podle projektu, který šijete nebo vyšíváte, případně podle požadovaného stehového či výšivkového vzoru.

Čím vyšší je napětí horní nitě, tím více je horní nit natažena, a spodní nit se vtahuje hlouběji do látky. Je-li napětí horní nitě nižší, horní nit je volnější a spodní nit se méně vtahuje do látky.

Úprava napětí horní niti ovlivní momentálně zvolený stehový vzor a všechny výšivkové vzory. (viz strana 47) Trvalé změny napětí horní nitě v režimu šití a v režimu vyšívání (viz strana 50) můžete provést v programu nastavení.

Předpoklad:

- Napětí horní nitě bylo změněno v programu nastavení.



- > Dotkněte se «Napětí horní nitě».

- > Upravte napětí horní nitě.



- > Dotykem ikony ve žlutém rámečku vpravo vrátíte změny na výchozí nastavení.
- > Dotykem ikony ve žlutém rámečku vlevo vrátíte změny na výchozí nastavení v **Programu nastavení**.

## 16.4 Vyšívání s ovládacím pedálem

Vyšívání s ovládacím pedálem je vhodné pro menší počty stehů k vyšití, např. pro stumpwork.

- > Sešlápněte pedál a držte jej sešlápnutý.

## 17 Péče a údržba

### 17.1 Firmware

#### Kontrola verze firmwaru

Na displeji si můžete zobrazit verze firmwaru a hardwaru stroje.



> Dotkněte se «Domů».



> Dotkněte se «Program nastavení».



> Dotkněte se «Nastavení stroje».



> Dotkněte se «Informace».



> Dotkněte se «Data stroje».

#### Aktualizace firmwaru



Aktuální firmware stroje a podrobné pokyny k aktualizaci si můžete stáhnout z [www.bernina.com](http://www.bernina.com). Při aktualizaci firmwaru se zpravidla automaticky přenesou osobní data a nastavení. Z bezpečnostních důvodů doporučujeme uložit si před zahájením aktualizace firmwaru data a nastavení na USB flash disk BERNINA. Pokud by došlo během aktualizace firmwaru ke ztrátě osobních dat a nastavení, mohli byste je do stroje následně přenést.

Předpoklad:

- Ke stroji není připojeno žádné příslušenství, např. vyšívací modul nebo patka BSR.

> Vložte USB flash disk s novou verzí softwaru do USB portu zařízení.



> Dotkněte se «Domů».



> Dotkněte se «Program nastavení».



> Dotkněte se «Nastavení stroje».



> Dotkněte se «Údržba / aktualizace».



> Dotkněte se «Aktualizace firmwaru».



> Chcete-li spustit aktualizaci firmwaru, dotkněte se «Aktualizovat».

**Poznámka:** Aktualizace může trvat několik minut. Během aktualizace nevypínejte stroj a neodpojujte USB flash disk.

– Stroj se restartuje. Po dokončení aktualizace se zobrazí hlášení.

#### Obnovení uložených dat

Pokud nejsou osobní data a nastavení po aktualizaci softwaru k dispozici, je možné je přenést do stroje dodatečně.

> Připojte USB flash disk BERNINA s uloženými daty a nastavením do USB portu stroje.



> Dotkněte se «Domů».



> Dotkněte se «Program nastavení».



> Dotkněte se «Nastavení stroje».



> Dotkněte se «Údržba / aktualizace».



> Dotkněte se «Aktualizace firmwaru».

#### POZOR

USB flash disk BERNINA (mimo základní příslušenství) byl odpojen příliš brzy.

Uložená data nebyla přenesena a stroj nelze používat.

> USB flash disk BERNINA (mimo základní příslušenství) odpojte od stroje až po úspěšném dokončení přenosu uložených dat.



> Dotkněte se «Načtení dat».

– Po dokončení přenosu dat se na chvíli zobrazí zelené zaškrtnutí.

## 17.2 Stroj

### Čištění displeje

> Vyčistěte displej, když je vypnutý, jemným, lehce navlhčeným hadříkem z mikrovlákna

### Čištění podavače

Čas od času je nutné odstranit zpod stehové desky zbytky nití a prach.

> Zdvihněte jehlu a přítlačnou patku.

#### UPOZORNĚNÍ

Elektronicky poháněné komponenty

Nebezpečí úrazu v blízkosti jehly a chapače.

> Vypněte stroj a vypojte jej ze zásuvky.

> Odstraňte jehlu a přítlačnou patku.

> Zasuňte podavač.



> Sejměte stehovou desku.

#### POZOR

Zbytky prachu a nití uvnitř stroje

Poškození mechanických a elektronických součástí

> Použijte štětec nebo měkký hadřík.

> Nepoužívejte stlačený vzduch ve spreji.

> Vyčistěte podavač hadříkem.

## Čištění chapače

### UPOZORNĚNÍ

#### Elektronicky poháněné komponenty

Nebezpečí úrazu v blízkosti jehly a chapače.

- > Vypněte stroj a vypojte jej ze zásuvky.
- > Otevřete kryt chapače.
- > Vyjměte cívkové pouzdro.
- > Zmáčkněte uvolňovací třmen doleva.

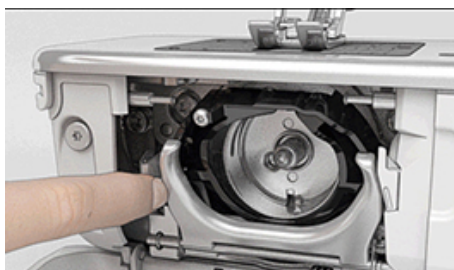

- > Odklopte upevňovací třmen spolu s černým krytem dráhy chapače směrem dolů.
- > Vyjměte chapač.

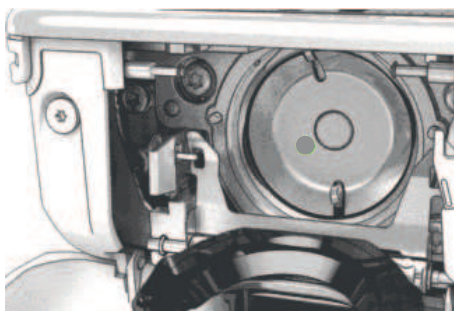

### POZOR

#### Zbytky prachu a nití uvnitř stroje

Poškození mechanických a elektronických součástí

- > Použijte štětec nebo měkký hadřík.
- > Nepoužívejte stlačený vzduch ve spreji.
- > Vyčistěte prostor dráhy chapače štětcem a měkkým hadříkem. Nikdy nepoužívejte ostré nástroje.
- > Uchopte chapač dvěma prsty za trn uprostřed.
- > Zasuňte chapač spodním okrajem šikmo shora dolů za kryt dráhy chapače.
- > Umístěte chapač tak, aby dva výstupky zapadly do otvorů v chapači, barevná značka na pohonu chapače by měla být vidět skrz otvor v chapači.
- > Zasuňte chapač.
  - Chapač je magnetický, proto drží ve správné poloze.
- > Uzavřete kryt dráhy chapače, až uvolňovací páčka zaskočí.
- > Pro kontrolu otočte ručním kolem.
- > Vložte cívkové pouzdro do stroje.

#### Mazání chapače

Namazáním chapače odstraníte nepříjemný hluk z prostoru chapače. BERNINA doporučuje mazat chapač v následujících intervalech:

- Než začne stroj poprvé používat
- Když jste stroj delší dobu nepoužívali
- Při intenzivním používání: Denně před šitím
- Když se zobrazí hlášení „Namažte stroj“
- Když se z prostoru chapače ozývají nežádoucí zvuky

**UPOZORNĚNÍ**

### Elektronicky poháněné komponenty

Nebezpečí úrazu v blízkosti jehly a chapače.

> Vypněte stroj a vypojte jej ze zásuvky.

> Vyměňte cívkové pouzdro.

> Zmáčkněte uvolňovací třmen doleva.



> Odklopte upevňovací třmen spolu s černým krytem dráhy chapače směrem dolů.

> Vyměňte chapač.

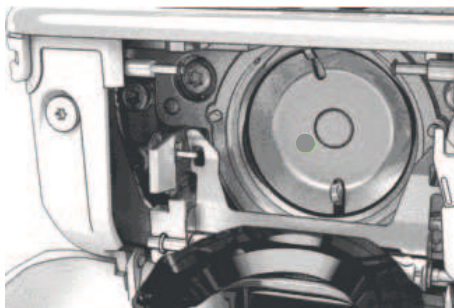

> Vyčistěte prostor dráhy chapače štětkem a měkkým hadříkem. Nikdy nepoužívejte ostré nástroje.

> Přidejte jednu kapku oleje BERNINA do prostoru dráhy chapače.



> Kápněte jednu kapku oleje do každé ze dvou mazniček, aby byly plsti vlhké a zkontrolujte, že na červeně označeném povrchu pouzdra chapače není žádný olej.



> Uchopte chapač dvěma prsty za trn uprostřed.

> Zasuňte chapač spodním okrajem šikmo shora dolů za kryt dráhy chapače.

> Umístěte chapač tak, aby dva výstupky zapadly do otvorů v chapači, barevná značka na pohonu chapače by měla být vidět skrz otvor v chapači.







> Zasuňte chapač.

– Chapač je magnetický, proto drží ve správné poloze.

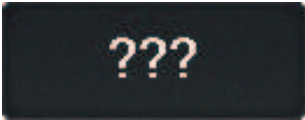

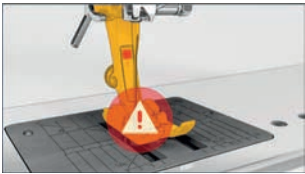





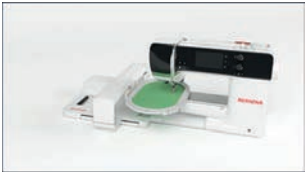
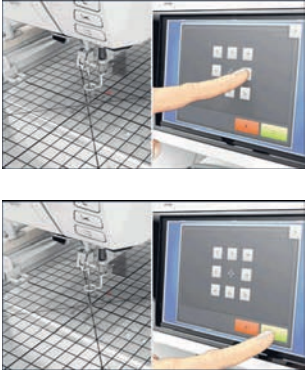

## 18 Chyby a poruchy

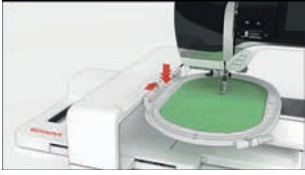
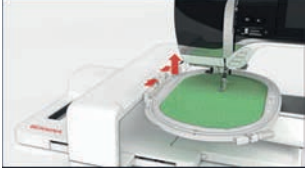
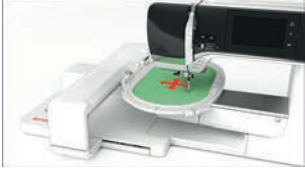

### 18.1 Chybová hlášení

Hlášení na displeji	Příčina	Náprava
	Není znám počet stehů.	> Zkontrolujte zadání a zadejte nové číslo.
	Volba stehových vzorů není v režimu kombi možná.	> Zkombinujte jiné stehové vzory.
	Není zasunut podavač.	> Zasuňte podavač stiskem tlačítka «Podavač vysunut/zasunut».
	Zvolená jehla a stehová deska se nedají kombinovat.	> Vyměňte jehlu. > Vyměňte stehovou desku.
	Jehla není v horní poloze.	> Nastavte polohu jehly ručním kolem.
	Došla horní nit.	> Navlečte stroj znovu.
	Přetrhla se horní nit.	> Navlečte stroj znovu.
	Došla spodní nit.	> Navlečte stroj znovu.
	Přetrhla se spodní nit.	> Vyčistěte chapač. > Navlečte stroj znovu.



Hlášení na displeji	Příčina	Náprava
	Hlavní motor neběží.	<ul style="list-style-type: none"> <li>&gt; Otáčením ručním kolem po směru hodinových ručiček zdvihněte jehlu do horní polohy.</li> <li>&gt; Sejměte stehovou desku.</li> <li>&gt; Odstraňte zbytky nití.</li> <li>&gt; Vyčistěte chapač.</li> <li>&gt; Vyměňte chapač a podívejte se, zda na magnetické zadní části chapače nejsou úlomky jehel.</li> <li>&gt; Zasuňte chapač správně.</li> </ul>
	Přerušil se kontakt mezi strojem a vyšívacím modulem z důvodu vibrací.	<ul style="list-style-type: none"> <li>&gt; Stroj a vyšívací modul musejí stát na rovné a pevné ploše.</li> <li>&gt; Připojte vyšívací modul ke stroji.</li> </ul>
	Poloha jehly neodpovídá středu rámečku.	<ul style="list-style-type: none"> <li>&gt; Proved'te kalibraci rámečku.</li> </ul>
	Vyšívací modul není nasazen.	<ul style="list-style-type: none"> <li>&gt; Připojte vyšívací modul ke stroji.</li> <li>&gt; obraťte se na specializovaného prodejce BERNINA a nechte si stroj zkontrolovat.</li> </ul>
	Není nasazen vyšívací rámeček.	<ul style="list-style-type: none"> <li>&gt; Nasad'te rámeček.</li> </ul>
	Rámeček je nasazen.	<ul style="list-style-type: none"> <li>&gt; Sejměte rámeček.</li> </ul>
	Následuje pohyb rámečku.	<ul style="list-style-type: none"> <li>&gt; Dotkněte se «Potvrdit».</li> </ul>

Hlášení na displeji	Příčina	Náprava
	Mega Hoop nahoru.	> Přesuňte rámeček Mega Hoop do horní polohy.
	Mega Hoop na střed.	> Přesuňte rámeček Mega Hoop do středové polohy.
	Mega Hoop dolů.	> Přesuňte rámeček Mega Hoop do spodní polohy.
	Výšivkový vzor je částečně mimo rámeček.	> Změňte polohu výšivkového vzoru a začněte jej vyšívat znovu.
	Výšivkový vzor je příliš velký.	> Zmenšete výšivkový vzor. > Nasad'te větší rámeček.
Na USB flash disku BERNINA (mimo základní příslušenství) je málo místa.	Na USB flash disku BERNINA (mimo základní příslušenství) není dost volného místa.	> Použijte USB flash disk BERNINA (mimo základní příslušenství). > Smažte data z USB flash disku BERNINA (mimo základní příslušenství).
Žádná osobní data na USB flash disku BERNINA (mimo základní příslušenství).	Na USB flash disku BERNINA (mimo základní příslušenství) nejsou žádná data k obnovení.	> Zkontrolujte, zda byla data a nastavení na USB flash disk BERNINA (mimo základní příslušenství) uložena.
Obnovení osobních údajů bylo neúspěšné.	Aktualizace firmwaru byla úspěšná, ale osobní údaje se nepodařilo obnovit.	> Zkontrolujte, zda byla data a nastavení uložena na USB flash disk BERNINA. > Přetáhněte uložená data do stroje.

Hlášení na displeji	Příčina	Náprava
USB flash disk BERNINA není připojen. Během celé automatické aktualizace softwaru musíte mít připojen stále stejný USB flash disk BERNINA.	USB flash disk BERNINA (mimo základní příslušenství) není připojen.	<ul style="list-style-type: none"> <li>&gt; Použijte USB flash disk BERNINA (mimo základní příslušenství) s dostatečnou volnou kapacitou.</li> </ul>
Aktualizace firmwaru stroje se nezdařila.	Na USB flash disku BERNINA nebyla nalezena poslední verze firmwaru.	<ul style="list-style-type: none"> <li>&gt; Zabaleny soubor zip je nutné pro aktualizaci firmwaru rozbalit.</li> <li>&gt; Zkontrolujte, zda jsou data pro aktualizaci softwaru uložena přímo na datové médium, a ne do souboru na USB flash disku.</li> <li>&gt; Aktualizace firmwaru.</li> </ul>
 	Stroj je nutné čistit/mazat.	<ul style="list-style-type: none"> <li>&gt; Vyčistěte stroj.</li> <li>&gt; Namažte chapač.</li> </ul> <p><b>Důležité informace k mazání:</b> Nadměrné množství oleje může znečistit látku a nit.</p> <ul style="list-style-type: none"> <li>&gt; Po namazání stroje si nejprve vyšijte zkoušku.</li> </ul>
Je nutné vyčistit automatický odstřih nitě (u zachycovače nitě).	Je nutné vyčistit automatický odstřih. Hlášení se zobrazí při zpuštění stroje, jakmile stroj dosáhne 1000 odstřihů.	<ul style="list-style-type: none"> <li>&gt; Dotkněte se «Potvrdit». <ul style="list-style-type: none"> <li>– Stroj vyvolá funkci «Čištění zachycovače nitě».</li> </ul> </li> <li>&gt; Vyčistěte zachycovač nitě podle pokynů na displeji. <ul style="list-style-type: none"> <li>– Počítadlo odstřihů se vynuluje.</li> </ul> </li> </ul>
Je čas na kontrolu v servisu. Dohodněte si návštěvu u autorizovaného prodejce BERNINA.	Stroj vyžaduje údržbu. Toto hlášení se zobrazí po uplynutí naprogramovaného servisního intervalu.  <b>Důležité informace:</b> Řádné čištění a servis v předepsaných intervalech zaručuje řádnou funkci a dlouhou životnost stroje. Nedodržení může negativně ovlivnit životnost stroje a může vést k omezení záruky. Ceny servisních služeb se řídí zákony jednotlivých zemí. Další podrobnosti získáte u svého prodejce BERNINA nebo v servisu.	<ul style="list-style-type: none"> <li>&gt; obraťte se na autorizovaného prodejce BERNINA.</li> <li>&gt; Hlášení dočasně odstraníte dotykem ikony «ESC».</li> </ul> <p>Jestliže toto hlášení odstraníte třikrát, další se zobrazí až po uplynutí následujícího servisního intervalu.</p>

Hlášení na displeji	Příčina	Náprava
	<p>Kalibrace patky Patka pro knoflíkové dírky s posuvným měřítkem #3A se nezdařila.</p>	<ul style="list-style-type: none"> <li>&gt; Zkontrolujte, zda se přítlačná patka volně pohybuje. V případě potřeby odstraňte prach, chlupy a zbytky nití.</li> <li>&gt; Vyčistěte reflektor jemným, lehce navlhčeným hadříkem z mikrovlákna.</li> <li>&gt; Zkontrolujte polohu reflektoru. V případě potřeby upravte polohu reflektoru nebo vyměňte přítlačnou patku.</li> <li>&gt; Zkontrolujte plast dole na patce, zda není opotřeben. V případě potřeby vyměňte přítlačnou patku.</li> <li>&gt; Vyčistěte podavač.</li> <li>&gt; Pokud chyba přetrvává, obraťte se na autorizovaného prodejce BERNINA.</li> </ul>

## 18.2 Odstraňování problémů

Závada	Příčina	Náprava
<b>Nerovnoměrné tvoření stehů</b>	Horní nit je příliš napnutá nebo příliš volná.	<ul style="list-style-type: none"> <li>&gt; Upravte napětí horní nitě.</li> <li>&gt; Zkontrolujte odvíjení nitě z cívky.</li> </ul>
	Tupá nebo ohnutá jehla.	> Vyměňte jehlu. Používejte kvalitní jehly BERNINA.
	Nekvalitní jehla.	> Používejte kvalitní jehly BERNINA.
	Nekvalitní nit.	> Používejte kvalitní nit.
	Nevhodná kombinace jehla/nit.	> Použijte jehlu odpovídající tloušťce nitě.
	Nesprávné navlečení stroje.	> Navlečte stroj znovu.
	Tahali jste za látku.	> Ved'te látku rovnoměrně.
 <b>Nerovnoměrné tvoření stehů</b>	Používáte nesprávné cívkové pouzdro.	> Použijte cívkové pouzdro označené trojúhelníčkem dodané se strojem.
	<b>Vynechávání stehů</b>	Nesprávná jehla.
Tupá nebo ohnutá jehla.		> Vyměňte jehlu.
Nekvalitní jehla.		> Používejte kvalitní jehly BERNINA.
Nesprávně nasazená jehla.		> Nasaďte jehlu do jehlové svorky plochou stranou dozadu až na doraz a utáhněte šroubek.
Nesprávný hrot jehly.		> Přizpůsobte hrot jehly textuře materiálu.

Závada	Příčina	Náprava
<b>Nesprávné stehy</b>	Zbytky nití mezi napínacími talířky.	> Přeložte kousek tenké látky a protáhněte přeložený okraj (ne hrubý okraj látky) mezi napínacími talířky.
	Nesprávné navlečení stroje.	> Navlečte stroj znovu.
	Zbytky nití pod pružinkou cívkového pouzdra.	> Odstraňte zbytky nití zpod pružinky cívkového pouzdra.
<b>Trhá se horní nit</b>	Nevhodná kombinace jehla/nit.	> Použijte jehlu odpovídající tloušťce nitě.
	Horní nit je příliš napnutá.	> Snižte napětí horní nitě.
	Nesprávné navlečení stroje.	> Navlečte stroj znovu.
	Nekvalitní nit.	> Používejte kvalitní nit.
	Poškozená stehová deska nebo hrot chapače.	> obraťte se na nejbližšího specializovaného prodejce BERNINA a nechte si stroj opravit. > Vyměňte stehovou desku.
	Nit je zachycena v prostoru nitové páky. 	> Posuňte rám hlavy (1) doleva a sejměte jej. > Odstraňte zbytky nití. > Zasuňte 4 výstupky na rámu hlavy do příslušných otvorů a zamáčkněte rám doprava.
<b>Trhá se spodní nit</b>	Je poškozeno cívkové pouzdro.	> Vyměňte cívkové pouzdro.
	Jehlový otvor ve stehové desce je poškozen.	> obraťte se na nejbližšího specializovaného prodejce BERNINA a nechte si stroj opravit. > Vyměňte stehovou desku.
	Tupá nebo ohnutá jehla.	> Vyměňte jehlu.
<b>Láme se jehla</b>	Nesprávně nasazená jehla.	> Nasaďte jehlu do jehlové svorky plochou stranou dozadu až na doraz a utáhněte šroubek.
	Tahali jste za látku.	> Ved'te látku rovnoměrně.
	Tlačili jste na silnou látku.	> Použijte přítlačnou patku např. Patka pro džínavinu #8, pro silné látky. > Při šití přes silné švy používejte distanční podložku.
	Uzlíky na niti.	> Používejte kvalitní nit.
<b>Nedá se nastavit šířka stehu</b>	Zvolená jehla a stehová deska se nedají kombinovat.	> Vyměňte jehlu. > Vyměňte stehovou desku.

Závada	Příčina	Náprava
<b>Příliš nízká rychlost</b>	Nevhodná teplota prostředí.	> Před použitím nechte stroj na jednu hodinu v teplé místnosti.
	Změny v programu nastavení.	> Nastavte rychlost v programu nastavení. > Nastavte posuvník.
<b>Stroj nejde spustit</b>	Nevhodná teplota prostředí.	> Před použitím nechte stroj na jednu hodinu v teplé místnosti. > Připojte stroj do zásuvky a zapněte hlavní vypínač.
	Stroj je poškozen.	> obraťte se na autorizovaného prodejce BERNINA.
<b>Nesvítili osvětlení pracovního prostoru, ani osvětlení volného ramene</b>	Změny v programu nastavení.	> Aktivujte jej v programu nastavení.
	Osvětlení je vadné.	> obraťte se na autorizovaného prodejce BERNINA.
<b>Indikátor horní nitě nereaguje</b>	Změny v programu nastavení.	> Aktivujte jej v programu nastavení.
	Indikátor horní nitě je vadný.	> obraťte se na autorizovaného prodejce BERNINA.
<b>Indikátor spodní nitě nereaguje</b>	Změny v programu nastavení.	> Aktivujte jej v programu nastavení.
	Indikátor spodní nitě je vadný.	> obraťte se na autorizovaného prodejce BERNINA.
<b>Chyba při aktualizaci firmwaru</b>	USB flash disk nebyl rozeznán.	> Používejte USB flash disk BERNINA.
	Proces aktualizace se zablokoval a přesýpací hodiny na displeji nejsou aktivní.	> Odpojte USB flash disk. > Vypněte stroj. > Zapněte hlavní vypínač. > Postupujte dle pokynů na displeji.
	Soubory s aktualizací firmwaru nebyly nalezeny.	> Rozbalte aktualizací data. > Uložte data pro aktualizaci softwaru přímo na datové médium, a ne do souboru na USB flash disku.
<b>Přítlačná patka č. 42 BSR není detekována</b>	Čidlo je znečištěno.	> Vyčistěte čidlo jemným, lehce navlhčeným hadříkem.
	Kabel BSR není správně připojen.	> Připojte kabel BSR ve správném směru, až ucítíte, že zacvakne.
<b>Sloupky a uzávěrky knoflíkové dírky se opakovaně šijí nesprávně</b>	Patka pro knoflíkové dírky s posuvným měřítkem #3A není zkalibrována se strojem.	> Zkalibrujte patku Patka pro knoflíkové dírky s posuvným měřítkem #3A.

## 19 Skladování a likvidace

### 19.1 Skladování stroje

Doporučujeme ukládat stroj v původním balení. Je-li stroj uložen v chladné místnosti, přemístěte jej hodinu před zapnutím do teplé místnosti.

- > Vypněte stroj a odpojte jej ze zásuvky.
- > Neskladujte stroj venku.
- > Chraňte stroj proti vlivům počasí.

### 19.2 Stroj zlikvidujte

- > Vyčistěte stroj.
- > Roztřídte součásti podle materiálu a zlikvidujte je v souladu s platnými předpisy.

## 20 Technická data

Označení	Hodnota	Jednotka
Maximální tloušťka látky	10,5 (0,41)	mm (in)
Maximální rychlost	1000	Stehů za minutu
Ovládací pedál	LV-1	
Systém jehel	130/705	
Rozměry bez trnu na cívku (š x v x h)	450 x 330 x 200 (17,72 x 12,99 x 7,87)	mm (in)
Rozměry s vyšívacím modulem bez trnu na cívku (š x v x h)	750 x 330 x 450 29,53 x 12,99 x 17,72	mm (in)
Hmotnost stroje	11,2 (25,35)	kg (lb)
Hmotnost vyšívacího modulu	3,7 6,6	kg (lb)
Příkon	90	W
Napětí	100 – 240 50 - 60	V Hz
Třída ochrany (elektrické přístroje)	II	



## 21 Přehled stehových vzorů

### 21.1 Přehled stehových vzorů

#### Základní stehy

1	2	3	4	5	6	7	8	9	10	11	12	13	14
15	16	17	18	19	20	22	23	24	25	26	27	29	30
32	33	34	35	36	37								

#### Knoflíkové dírky

51	52	53	54	55	56	57	58	59	60	61	62	63	64
65	67	69											

#### Ozdobné stehy

##### Přírodní stehy

101	102	103	104	106	107	108	109	110	111	112	113	114	115
116	117	118	119	122	123	124	125	129	130	131	132	137	138
139	140	141	142	143	144	145	146	150	152	153	154	155	156
159	160	161	167	168	169	170	171	174	175	176	177	178	179
180	181	182	183	184	185								

Křížkové stehy

301	302	303	304	305	306	307	308	309	314	319	320	321	322
323	324	325	326	327	328	329	330	331	332	333	334	335	336
337	338	339	371	372	373								

Saténové stehy

401	402	405	406	407	408	409	410	412	413	414	415	416	417
418	419	421	422	423	424	425	426	427	428	429	431	433	434
436	437	440	442	443	444	445	447	448	449	453	454	455	456
461	465	466	471	472	473								

Geometrické stehy

601	602	603	604	605	606	607	608	609	610	611	612	613	614
615	616	618	619	620	621	622	623	624	625	626	627	628	629
630	631	632	633	634	635	636	637	639	640	641	642	643	644
645	646	647	648	649	650	651	652	653	654	655	656	657	658
660	661	662	663	664	665	666	677	678	679	680	682	683	684

685 	686 	691 
---------	---------	---------

Bílá výšivka

701 	702 	703 	704 	705 	706 	707 	708 	709 	710 	711 	712 	713 	714 
715 	716 	717 	721 	722 	723 	724 	725 	726 	727 	729 	730 	731 	732 
733 	734 	735 	736 	737 	738 	739 	740 	741 	742 	743 	744 	745 	746 
747 	748 	749 	750 	751 	752 	756 	769 	770 	771 	772 	773 	774 	775 
776 	777 	778 	779 	780 	781 	782 	783 						

Dětské stehy

901 	902 	903 	904 	905 	906 	907 	908 	909 	910 	911 	912 	913 	914 
915 	916 	917 	918 	919 	920 	921 	922 	924 	926 	928 	929 	935 	937 
938 	939 	940 	944 	945 	946 	948 	949 	950 	952 	954 	955 	957 	958 
959 	960 	961 	962 										

Speciální stehy

1101 	1102 	1103 	1104 	1105 	1106 	1107 	1108 	1109 	1110 	1113 	1115 	1116 	1121 
1122 	1124 												

Mezinárodní

1701	1702	1703	1704	1705	1706	1707	1708	1709	1710	1711	1715	1716	1717
1718	1719	1720	1721	1722	1723								

Roční období

2001	2002	2003	2004	2005	2006	2007	2008	2009	2015	2017	2019	2022	2023

Quiltovací stehy

1301	1302	1303	1304	1305 6 / inch 2,4 / cm	1306 8 / inch 3,2 / cm	1307 10 / inch 4 / cm	1308 irregular look	1309	1310	1311	1312	1313	1314
1315	1316	1317	1318	1319	1320	1321	1322	1323	1324	1325	1326	1327	1329
1330	1331	1332	1333	1334	1335	1336	1337	1338	1339	1340	1341	1342	1343
1344	1345	1346	1363	1364	1365	1366	1367	1368	1369	1370	1371	1373	1374
1375	1376	1377	1378	1379	1380	1381	1382	1384	1385	1386	1387	1388	1389
1390	1391	1393	1394										

## 21.2 Přehled výšivkových vzorů

### Editace výšivkového vzoru



















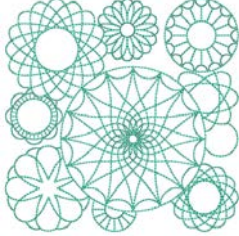







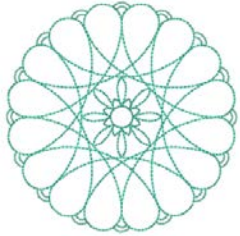

Popusťte uzdu své kreativitě. K dispozici máte rozsáhlou nabídku výšivkových vzorů.









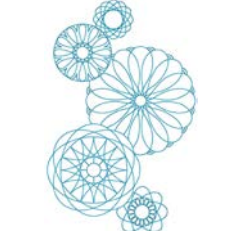















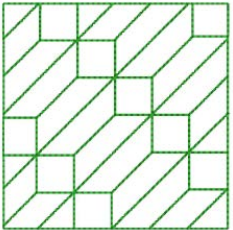





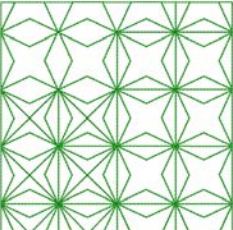

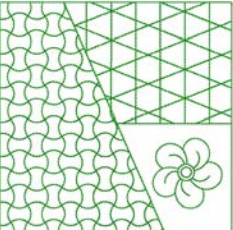





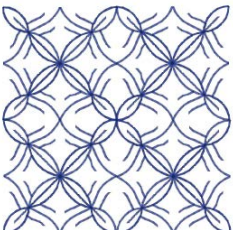

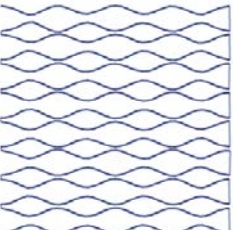





Uvidíte-li pod číslem výšivkového vzoru některý z následujících piktogramů, můžete si vyhledat další informace na

<https://www.bernina.com/specialeffects>.

	Samonosná výšivka		PunchWork
	Základní CutWork		Našívání šňůrky
	Krajková výšivka		Projekty v rámečku
	Aplikace		Nadýchané fonty
	CutWork		Quiltovací
	PaintWork		Trapunto
	CrystalWork		

### Quiltové vzory

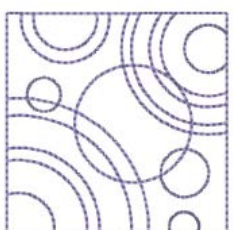
 <b>12380-43</b>	 123 x 123 mm 4.9 x 4.9 inch	 8.248	 <b>12499-23</b>	 123 x 123 mm 4.9 x 4.9 inch	 11.194
1.  Isacord 40 1543			1.  Isacord 40 5115		
 <b>12499-06</b>	 102 x 102 mm 4 x 4 inch	 3.838	 <b>12499-04</b>	 123 x 123 mm 4.9 x 4.8 inch	 7.229
1.  Isacord 40 5115			1.  Isacord 40 5610		
 <b>12499-05</b>	 123 x 123 mm 4.9 x 4.9 inch	 6.317	 <b>12499-24</b>	 133 x 215 mm 5.2 x 8.4 inch	 11.445
1.  Isacord 40 4103			1.  Isacord 40 4103		

<p><b>12416-04</b>  89 x 89 mm 3.5 x 3.5 inch  3.482</p>	<p><b>12416-03</b>  124 x 124 mm 4.9 x 4.9 inch  5.909</p>
<p>1.  Isacord 40 0721</p> 	<p>1.  Isacord 40 0721</p> 
<p><b>12416-26</b>  44 x 174 mm 1.7 x 6.9 inch  2.816</p>	<p><b>Nb347_48</b>  76 x 76 mm 3 x 3 inch  2.337</p>
<p>1.  Isacord 40 3830</p> 	<p>1.  Isacord 40 5513</p> 
<p><b>Nb334_48</b>  127 x 127 mm 5 x 5 inch  6.838</p>	<p><b>Nb335_48</b>  127 x 127 mm 5 x 5 inch  7.971</p>
<p>1.  Isacord 40 5513</p> 	<p>1.  Isacord 40 5513</p> 
<p><b>Nz498</b>  89 x 89 mm 3.5 x 3.5 inch  2.642</p>	<p><b>Nz503</b>  99 x 99 mm 3.9 x 3.9 inch  2.103</p>
<p>1.  Isacord 40 3353</p> 	<p>1.  Isacord 40 3353</p> 
<p><b>82013-29</b>  121 x 121 mm 4.8 x 4.8 inch  5.644</p>	<p><b>82013-30</b>  83 x 166 mm 3.3 x 6.5 inch  2.774</p>
<p>1.  Isacord 40 2920</p> 	<p>1.  Isacord 40 2920</p> 
<p><b>82013-31</b>  57 x 58 mm 2.3 x 2.3 inch  1.884</p>	<p><b>82013-32</b>  122 x 105 mm 4.8 x 4.1 inch  4.506</p>
<p>1.  Isacord 40 2920</p> 	<p>1.  Isacord 40 2920</p> 

**12416-24** 89 x 73 mm 2.330  
3.5 x 2.9 inch

1. Isacord 40 3830



**12607-16** 123 x 122 mm 1.222  
4.8 x 4.8 inch

1. Isacord 40 0020



**12616-16** 123 x 123 mm 1.198  
4.8 x 4.8 inch

1. Isacord 40 5422



**12380-22** 110 x 61 mm 2.487  
4.4 x 2.4 inch

1. Isacord 40 1543



**12380-30** 89 x 96 mm 4.442  
3.5 x 3.8 inch

1. Isacord 40 1543



**12380-04** 83 x 90 mm 2.189  
3.3 x 3.5 inch

1. Isacord 40 1543



**12380-08** 89 x 89 mm 2.725  
3.5 x 3.5 inch

1. Isacord 40 1543



**Bd800\_48** 126 x 122 mm 609  
5 x 4.8 inch

1. Isacord 40 3654

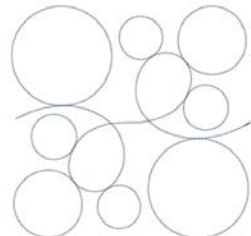

**Bd804\_48** 123 x 124 mm 904  
4.8 x 4.9 inch

1. Isacord 40 0111

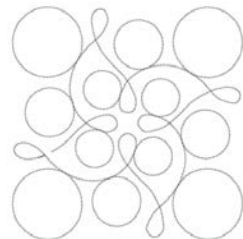

**Bd796\_48** 47 x 173 mm 521  
1.9 x 6.8 inch

1. Isacord 40 3654



**Bd837\_48** 123 x 123 mm 1.629  
4.9 x 4.9 inch

1. Isacord 40 0138

























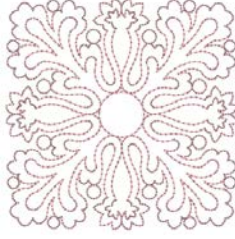





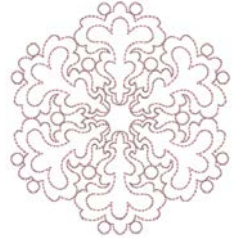















**Bd292** 95 x 95 mm 3.036  
3.7 x 3.7 inch

1. Isacord 40 3332



Přehled stehových vzorů

<b>Bd299</b>  94 x 95 mm 3.7 x 3.7 inch  3.133	<b>Bd308</b>  95 x 94 mm 3.7 x 3.7 inch  3.763
1.  Isacord 40 0700 	1.  Isacord 40 1311 
<b>Bd413_48</b>  97 x 97 mm 3.8 x 3.8 inch  4.124	<b>Bd554_48</b>  110 x 110 mm 4.3 x 4.3 inch  6.252
1.  Isacord 40 5822 	1.  Isacord 40 2153 
<b>Bd553_48</b>  114 x 121 mm 4.5 x 4.8 inch  5.845	<b>Bd567_48</b>  108 x 108 mm 4.3 x 4.3 inch  4.359
1.  Isacord 40 2153 	1.  Isacord 40 2530 
<b>Bd394_48</b>  97 x 97 mm 3.8 x 3.8 inch  4.586	<b>Bd412_48</b>  89 x 53 mm 3.5 x 2.1 inch  1.427
1.  Isacord 40 3641 	1.  Isacord 40 1335 
<b>Bd501_48</b>  64 x 61 mm 2.5 x 2.4 inch  1.202	<b>Bd502_48</b>  62 x 61 mm 2.4 x 2.4 inch  1.139
1.  Isacord 40 3151 	1.  Isacord 40 3151 
<b>Bd513_48</b>  64 x 63 mm 2.5 x 2.5 inch  950	<b>Bd514_48</b>  64 x 63 mm 2.5 x 2.5 inch  926
1.  Isacord 40 1532 	1.  Isacord 40 1352 





 <b>Bd562_48</b>	 64 x 126 mm 2.5 x 5 inch	 2.322	 <b>Bd568_48</b>	 110 x 160 mm 4.3 x 6.3 inch	 6.137
---------------------------------------------------------------------------------------------------	---------------------------------------------------------------------------------------------------------------	-----------------------------------------------------------------------------------------	---------------------------------------------------------------------------------------------------	--------------------------------------------------------------------------------------------------------------------	-------------------------------------------------------------------------------------------

1.  Isacord 40 5531



1.  Isacord 40 3151



 <b>Bd563_48</b>	 90 x 90 mm 3.5 x 3.5 inch	 2.482	 <b>Bd569_48</b>	 120 x 120 mm 4.7 x 4.7 inch	 6.183
---------------------------------------------------------------------------------------------------	----------------------------------------------------------------------------------------------------------------	-----------------------------------------------------------------------------------------	---------------------------------------------------------------------------------------------------	--------------------------------------------------------------------------------------------------------------------	-------------------------------------------------------------------------------------------

1.  Isacord 40 5531







1.  Isacord 40 1220











## Ozdoby

<b>Nb826_48</b>	 135 x 133 mm 5.3 x 5.2 inch	 11.154	<b>Nb843_48</b>	 87 x 121 mm 3.4 x 4.8 inch	 8.976
-----------------	-------------------------------------------------------------------------------------------------------------------	-------------------------------------------------------------------------------------------	-----------------	--------------------------------------------------------------------------------------------------------------------	--------------------------------------------------------------------------------------------

1.  Isacord 40 9971
2.  Isacord 40 9978
3.  Isacord 40 9973
4.  Isacord 40 1972





1.  Isacord 40 9971
2.  Isacord 40 9937
3.  Isacord 40 9925
4.  Isacord 40 9975
5.  Isacord 40 9978
6.  Isacord 40 9973
7.  Isacord 40 9982
8.  Isacord 40 1972



<b>12633-06</b>	 120 x 120 mm 4.7 x 4.7 inch	 18.023	<b>12473-06</b>	 133 x 120 mm 5.3 x 4.7 inch	 11.358
-----------------	--------------------------------------------------------------------------------------------------------------------	--------------------------------------------------------------------------------------------	-----------------	----------------------------------------------------------------------------------------------------------------------	----------------------------------------------------------------------------------------------



1. Isacord 40 0015





1.  Isacord 40 4610
2.  Isacord 40 5633















<b>12473-04</b>	 94 x 184 mm 3.7 x 7.3 inch	 11.531	<b>Be790403</b>	 140 x 130 mm 5.5 x 5.1 inch	 13.281
-----------------	-------------------------------------------------------------------------------------------------------------------	--------------------------------------------------------------------------------------------	-----------------	----------------------------------------------------------------------------------------------------------------------	----------------------------------------------------------------------------------------------









































































1.  Isacord 40 5552
2.  Isacord 40 5374



















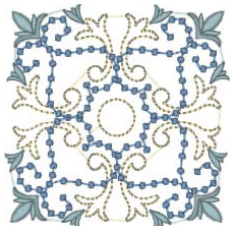

























































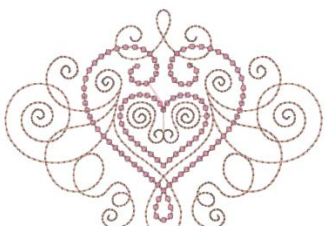





1.  Isacord 40 0020
2.  Isacord 40 0731



















































































































<p><b>80090-06</b></p>	<p>84 x 37 mm 3.3 x 1.4 inch</p>	<p>3.766</p>	<p><b>80090-07</b></p>	<p>128 x 36 mm 5 x 1.4 inch</p>	<p>5.450</p>
<p>1. Applique 1 2. Applique 2 3. Isacord 40 4103</p>			<p>1. Applique 1 2. Applique 2 3. Isacord 40 5440</p>		
<p>1. Isacord 40 0015 2. Isacord 40 0015 3. Isacord 40 0015</p>			<p>125 x 136 mm 4.9 x 5.4 inch</p>		
<p>1. Isacord 40 2241 2. Isacord 40 1154 3. Isacord 40 1346 4. Isacord 40 1161 5. Isacord 40 2222 6. Isacord 40 5833 7. Isacord 40 1154 8. Isacord 40 2241</p>			<p>1. Isacord 40 2241 2. Isacord 40 1154 3. Isacord 40 1346 4. Isacord 40 1161 5. Isacord 40 2222 6. Isacord 40 5833 7. Isacord 40 1154 8. Isacord 40 2241</p>		
<p>1. Isacord 40 2222 2. Isacord 40 1346 3. Isacord 40 0232 4. Isacord 40 1154 5. Isacord 40 5833 6. Isacord 40 2241</p>			<p>104 x 169 mm 4.1 x 6.6 inch</p>		
<p>1. Isacord 40 1161 2. Isacord 40 1252 3. Isacord 40 1565</p>			<p>1. Isacord 40 1252 2. Isacord 40 1161 3. Isacord 40 1565</p>		
<p>1. Isacord 40 1161 2. Isacord 40 1252 3. Isacord 40 1565</p>			<p>123 x 150 mm 4.8 x 5.9 inch</p>		
<p>1. Isacord 40 0108 2. Isacord 40 3641 3. Isacord 40 3652</p>			<p>1. Isacord 40 1161 2. Isacord 40 1252 3. Isacord 40 1565</p>		
<p>1. Isacord 40 0108 2. Isacord 40 3641 3. Isacord 40 3652</p>			<p>118 x 113 mm 4.6 x 4.5 inch</p>		
<p>1. Isacord 40 0108 2. Isacord 40 3641 3. Isacord 40 3652</p>			<p>1. Isacord 40 0108 2. Isacord 40 3641 3. Isacord 40 3652</p>		
<p>1. Isacord 40 0108 2. Isacord 40 3641 3. Isacord 40 3652</p>			<p>126 x 104 mm 4.9 x 4.1 inch</p>		
<p>1. Isacord 40 0931 2. Isacord 40 0824 3. Isacord 40 0851</p>			<p>1. Isacord 40 0931 2. Isacord 40 0824 3. Isacord 40 0851</p>		

<p><b>12528-03</b>  76 x 130 mm 3 x 5.1 inch  16.171</p>	<p><b>Oc07207</b>  106 x 138 mm 4.2 x 5.4 inch  17.807</p>
<p>1.  Isacord 40 0851 2.  Isacord 40 0824 3.  Isacord 40 0931</p> 	<p>1.  Yenmet 7012 2.  Isacord 40 0670 3.  Yenmet 7012</p> 
<p> <b>82007-11</b>  112 x 94 mm 4.4 x 3.7 inch  13.622</p> <p>1.  Applique 1 2.  Applique 3 3.  Applique 1 4.  Applique 3 5.  Applique 1 6.  Isacord 40 1805 7.  Isacord 40 2152 8.  Isacord 40 2520 9.  Isacord 40 2500 10.  Isacord 40 2115    11.  Isacord 40 0761</p> 	<p><b>82007-44</b>  114 x 115 mm 4.5 x 4.5 inch  9.467</p> <p>1.  Isacord 40 2152 2.  Isacord 40 2520</p> 
<p> <b>82006-30</b>  100 x 174 mm 3.9 x 6.9 inch  21.584</p> <p>1.  Isacord 40 0020 2.  Isacord 40 4174 3.  Isacord 40 0020 4.  Isacord 40 4174 5.  Isacord 40 0771 6.  Isacord 40 0832 7.  Isacord 40 0108 8.  Isacord 40 4174 9.  Isacord 40 0660 10.  Isacord 40 1526</p> 	<p><b>Nb251_48</b>  72 x 103 mm 2.8 x 4.1 inch  8.612</p> <p>1.  Isacord 40 2155 2.  Isacord 40 2504 3.  Isacord 40 0020 4.  Isacord 40 0020</p> 
<p><b>Be790405</b>  126 x 185 mm 4.9 x 7.3 inch  7.734</p> <p>1.  Isacord 40 3102</p> 	<p><b>Fb126</b>  87 x 102 mm 3.4 x 4 inch  2.668</p> <p>1.  Isacord 40 1220 2.  Isacord 40 1805</p> 
<p><b>Be790502</b>  60 x 58 mm 2.4 x 2.3 inch  1.814</p> <p>1.  Isacord 40 3541</p> 	<p> <b>21003-26</b>  123 x 124 mm 4.8 x 4.9 inch  16.269</p> <p>1.  Isacord 40 0345 2.  Isacord 40 0442 3.  Isacord 40 0232</p> 













































































Přehled stehových vzorů



<b>Nb403_48</b>	 78 x 78 mm 3.1 x 3.1 inch	 6.615	<b>Nb373_48</b>	 121 x 177 mm 4.8 x 7 inch	 9.769
<ol style="list-style-type: none"> <li>1.  Isacord 40 0552</li> <li>2.  Isacord 40 4032</li> <li>3.  Isacord 40 4332</li> </ol>		<ol style="list-style-type: none"> <li>1.  Isacord 40 4531</li> </ol>			
<b>Nb442_48</b>	 56 x 58 mm 2.2 x 2.3 inch	 809	<b>Nb481_48</b>	 123 x 68 mm 4.9 x 2.7 inch	 7.043
<ol style="list-style-type: none"> <li>1.  Isacord 40 5610</li> <li>2.  Isacord 40 5643</li> <li>3.  Isacord 40 3630</li> </ol>		<ol style="list-style-type: none"> <li>1.  Isacord 40 0870</li> <li>2.  Isacord 40 0670</li> </ol>			
<b>Nb749_48</b>	 126 x 263 mm 5 x 10.4 inch	 16.792	 <b>Na959_48</b>	 75 x 103 mm 3 x 4.1 inch	 10.645
<ol style="list-style-type: none"> <li>1.  Isacord 40 6051</li> <li>2.  Isacord 40 1805</li> <li>3.  Isacord 40 0182</li> <li>4.  Isacord 40 9405</li> <li>5.  Isacord 40 0800</li> <li>6.  Isacord 40 0904</li> <li>7.  YLI variations 8001</li> <li>8.  Isacord 40 0600</li> <li>9.  Isacord 40 0184</li> <li>10.  Isacord 40 0552</li> <li>11.  Isacord 40 1921</li> <li>12.  YLI variations 8019</li> <li>13.  YLI variations 8016</li> <li>14.  Isacord 40 1600</li> <li>15.  Isacord 40 1904</li> <li>16.  YLI variations 8020</li> <li>17.  Isacord 40 5912</li> <li>18.  YLI variations 8004</li> <li>19.  Isacord 40 5722</li> <li>20.  Isacord 40 5510</li> <li>21.  Isacord 40 0151</li> <li>22.  Isacord 40 0232</li> <li>23.  Isacord 40 6133</li> <li>24.  YLI variations 8013</li> </ol>		<ol style="list-style-type: none"> <li>1.  Isacord 40 6051</li> <li>2.  Isacord 40 5650</li> <li>3.  Isacord 40 6051</li> <li>4.  Isacord 40 2761</li> <li>5.  Isacord 40 1141</li> <li>6.  Isacord 40 4010</li> <li>7.  Isacord 40 4240</li> <li>8.  Isacord 40 0670</li> </ol>			
<b>Fb106</b>	 128 x 92 mm 5 x 3.6 inch	 4.433	<b>Nb002_48</b>	 59 x 35 mm 2.3 x 1.4 inch	 3.307
<ol style="list-style-type: none"> <li>1.  Isacord 40 1061</li> <li>2.  Isacord 40 2241</li> </ol>		<ol style="list-style-type: none"> <li>1.  Isacord 40 0310</li> <li>2.  Isacord 40 3962</li> <li>3.  Isacord 40 2560</li> <li>4.  Isacord 40 1904</li> <li>5.  Isacord 40 3040</li> <li>6.  Isacord 40 3543</li> <li>7.  Isacord 40 2905</li> </ol>			
<b>Ws655_48</b>	 116 x 222 mm 4.6 x 8.8 inch	 17.135			
<ol style="list-style-type: none"> <li>1.  Isacord 40 3910</li> <li>2.  Isacord 40 0862</li> <li>3.  Isacord 40 1725</li> <li>4.  Isacord 40 0761</li> </ol>					





## Květiny

<p> <b>21012-04</b></p>	<p> 123 x 124 mm 4.9 x 4.9 inch</p>	<p> 15.622</p>	<p><b>21027-01</b></p>	<p> 123 x 122 mm 4.8 x 4.8 inch</p>	<p> 6.211</p>
<ol style="list-style-type: none"> <li>1.  Isacord 40 5740</li> <li>2.  Isacord 40 0142</li> <li>3.  Isacord 40 0020</li> <li>4.  Isacord 40 5531</li> <li>5.  Isacord 40 4240</li> <li>6.  Isacord 40 0015</li> <li>7.  Isacord 40 0020</li> <li>8.  Isacord 40 3710</li> <li>9.  Isacord 40 3920</li> <li>10.  Isacord 40 0015</li> </ol>		<ol style="list-style-type: none"> <li>1.  Isacord 40 1805</li> <li>2.  Isacord 40 2721</li> <li>3.  Isacord 40 2520</li> <li>4.  Isacord 40 5100</li> <li>5.  Isacord 40 4114</li> <li>6.  Isacord 40 4103</li> <li>7.  Isacord 40 0506</li> <li>8.  Isacord 40 5115</li> </ol>			
<p><b>21027-14</b></p>	<p> 121 x 121 mm 4.8 x 4.8 inch</p>	<p> 7.316</p>	<p><b>21027-16</b></p>	<p> 57 x 152 mm 2.3 x 6 inch</p>	<p> 4.222</p>
<ol style="list-style-type: none"> <li>1.  Isacord 40 5115</li> <li>2.  Isacord 40 2721</li> <li>3.  Isacord 40 4114</li> <li>4.  Isacord 40 2520</li> <li>5.  Isacord 40 0506</li> <li>6.  Isacord 40 5100</li> <li>7.  Isacord 40 1805</li> <li>8.  Isacord 40 5115</li> <li>9.  Isacord 40 1805</li> </ol>		<ol style="list-style-type: none"> <li>1.  Isacord 40 1805</li> <li>2.  Isacord 40 2520</li> <li>3.  Isacord 40 2721</li> <li>4.  Isacord 40 5100</li> <li>5.  Isacord 40 0506</li> <li>6.  Isacord 40 5115</li> <li>7.  Isacord 40 4114</li> <li>8.  Isacord 40 5115</li> <li>9.  Isacord 40 1805</li> </ol>			
<p><b>21027-17</b></p>	<p> 57 x 152 mm 2.3 x 6 inch</p>	<p> 4.179</p>	<p><b>21017-01</b></p>	<p> 104 x 158 mm 4.1 x 6.2 inch</p>	<p> 11.928</p>
<ol style="list-style-type: none"> <li>1.  Isacord 40 1805</li> <li>2.  Isacord 40 2723</li> <li>3.  Isacord 40 2520</li> <li>4.  Isacord 40 5100</li> <li>5.  Isacord 40 0506</li> <li>6.  Isacord 40 4103</li> <li>7.  Isacord 40 4114</li> <li>8.  Isacord 40 5115</li> <li>9.  Isacord 40 1805</li> </ol>		<ol style="list-style-type: none"> <li>1.  Isacord 40 0453</li> <li>2.  Isacord 40 0442</li> <li>3.  Isacord 40 0345</li> <li>4.  Isacord 40 1301</li> <li>5.  Isacord 40 0702</li> <li>6.  Isacord 40 1102</li> <li>7.  Isacord 40 0761</li> <li>8.  Isacord 40 0640</li> </ol>			
<p><b>F1136</b></p>	<p> 85 x 89 mm 3.3 x 3.5 inch</p>	<p> 8.501</p>	<p><b>F1142</b></p>	<p> 79 x 86 mm 3.1 x 3.4 inch</p>	<p> 10.298</p>
<ol style="list-style-type: none"> <li>1.  Isacord 40 0311</li> <li>2.  Isacord 40 5326</li> <li>3.  Isacord 40 5374</li> <li>4.  Isacord 40 0101</li> <li>5.  Isacord 40 3951</li> </ol>		<ol style="list-style-type: none"> <li>1.  Isacord 40 2830</li> <li>2.  Isacord 40 3541</li> <li>3.  Isacord 40 2830</li> <li>4.  Isacord 40 1912</li> <li>5.  Isacord 40 0108</li> <li>6.  Isacord 40 3842</li> <li>7.  Isacord 40 0453</li> <li>8.  Isacord 40 5326</li> </ol>			
<p><b>82006-07</b></p>	<p> 124 x 166 mm 4.9 x 6.5 inch</p>	<p> 22.673</p>	<p><b>21006-02</b></p>	<p> 114 x 135 mm 4.5 x 5.3 inch</p>	<p> 9.132</p>
<ol style="list-style-type: none"> <li>1.  Isacord 40 4174</li> <li>2.  Isacord 40 0108</li> <li>3.  Isacord 40 0643</li> <li>4.  Isacord 40 0660</li> <li>5.  Isacord 40 0643</li> <li>6.  Isacord 40 4421</li> <li>7.  Isacord 40 1526</li> <li>8.  Isacord 40 0660</li> <li>9.  Isacord 40 4174</li> </ol>		<ol style="list-style-type: none"> <li>1.  Isacord 40 3910</li> <li>2.  Isacord 40 3900</li> <li>3.  Isacord 40 0015</li> <li>4.  Isacord 40 3962</li> <li>5.  Isacord 40 3900</li> <li>6.  Isacord 40 0015</li> </ol>			

Přehled stehových vzorů





<b>80001-23</b>	 85 x 102 mm 3.4 x 4 inch	 4.257	<b>12457-06</b>	 106 x 172 mm 4.2 x 6.8 inch	 12.636
<ol style="list-style-type: none"> <li>1.  Isacord 40 1102</li> <li>2.  Isacord 40 1805</li> <li>3.  Isacord 40 6011</li> <li>4.  Isacord 40 4174</li> </ol>			<ol style="list-style-type: none"> <li>1.  Isacord 40 3150</li> <li>2.  Isacord 40 3210</li> <li>3.  Isacord 40 0311</li> <li>4.  Isacord 40 3331</li> <li>5.  Isacord 40 3711</li> <li>6.  Isacord 40 2250</li> <li>7.  Isacord 40 2241</li> <li>8.  Isacord 40 2051</li> </ol>		
<b>12457-13</b>	 113 x 130 mm 4.4 x 5.1 inch	 6.676	<b>21009-21</b>	 65 x 108 mm 2.6 x 4.2 inch	 4.343
<ol style="list-style-type: none"> <li>1.  Isacord 40 6051</li> <li>2.  Isacord 40 5730</li> <li>3.  Isacord 40 5722</li> <li>4.  Isacord 40 2905</li> <li>5.  Isacord 40 0311</li> <li>6.  Isacord 40 5115</li> <li>7.  Isacord 40 5220</li> <li>8.  Isacord 40 5100</li> </ol>			<ol style="list-style-type: none"> <li>1.  Isacord 40 5220</li> <li>2.  Isacord 40 5210</li> </ol>		
<b>Be790408</b>	 58 x 90 mm 2.3 x 3.5 inch	 2.045	<b>21002-02</b>	 110 x 160 mm 4.3 x 6.3 inch	 8.622
<ol style="list-style-type: none"> <li>1.  Isacord 40 3541</li> </ol>			<ol style="list-style-type: none"> <li>1.  Isacord 40 0933</li> <li>2.  Isacord 40 1252</li> </ol>		
<b>Fb492_48</b>	 87 x 293 mm 3.4 x 11.5 inch	 28.865	<b>Fp814</b>	 88 x 84 mm 3.5 x 3.3 inch	 3.677
<ol style="list-style-type: none"> <li>1.  Isacord 40 0132</li> <li>2.  Isacord 40 0015</li> <li>3.  Isacord 40 2250</li> <li>4.  Isacord 40 2363</li> <li>5.  Isacord 40 2560</li> <li>6.  Isacord 40 2155</li> <li>7.  Isacord 40 2153</li> <li>8.  Isacord 40 0713</li> <li>9.  Isacord 40 0142</li> <li>10.  Isacord 40 0643</li> <li>11.  Isacord 40 2152</li> </ol>			<ol style="list-style-type: none"> <li>1.  Isacord 40 5730</li> <li>2.  Isacord 40 6141</li> <li>3.  Isacord 40 1114</li> <li>4.  Isacord 40 0660</li> </ol>		
<b>Fq562_48</b>	 90 x 156 mm 3.6 x 6.1 inch	 5.843	<b>Fq722_48</b>	 80 x 90 mm 3.1 x 3.6 inch	 6.151
<ol style="list-style-type: none"> <li>1.  Isacord 40 5610</li> <li>2.  Isacord 40 2830</li> </ol>			<ol style="list-style-type: none"> <li>1.  Isacord 40 3962</li> <li>2.  Isacord 40 0670</li> <li>3.  Isacord 40 5822</li> <li>4.  Isacord 40 0776</li> <li>5.  Isacord 40 1375</li> </ol>		

**Fq733\_48**  66 x 66 mm  
2.6 x 2.6 inch  8.391

1.  Isacord 40 0670
2.  Isacord 40 5822
3.  Isacord 40 0776
4.  Isacord 40 1375











**Nb209\_48**  90 x 90 mm  
3.5 x 3.5 inch  8.140

1.  Isacord 40 4111
2.  Isacord 40 0722
3.  Isacord 40 1840
4.  Isacord 40 1335
5. Isacord 40 0015









## Dětské











 **Ck859**  119 x 142 mm  
4.7 x 5.6 inch  30.121

1.  Isacord 40 3815
2.  Isacord 40 0101
3.  Isacord 40 6141
4.  Isacord 40 0630
5.  Isacord 40 3910
6.  Isacord 40 0811
7. Isacord 40 0015
8.  Isacord 40 0904
9.  Isacord 40 3241
10.  Isacord 40 1701
13. Isacord 40 0015







11.  Isacord 40 4174
12.  Isacord 40 3815
14.  Isacord 40 2153

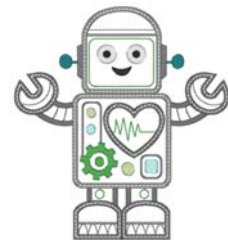









 **12590-03**  135 x 147 mm  
5.3 x 5.8 inch  22.117

1.  Applique 1
2.  Applique 2
3.  Applique 1
4.  Applique 2
5.  Applique 1
6.  Applique 2
7.  Applique 1
8.  Applique 2
9. Isacord 40 0015
10.  Isacord 40 0020
13.  Isacord 40 4230
16.  Isacord 40 0112







11.  Isacord 40 5510
12.  Isacord 40 5650
14.  Isacord 40 4116
15.  Isacord 40 0132
17. Isacord 40 0015







 **Ck867**  122 x 133 mm  
4.8 x 5.2 inch  28.880

1.  Applique 1
2.  Applique 2
3.  Applique 3
4.  Isacord 40 5730
5.  Isacord 40 2761
6.  Isacord 40 0630
7.  Isacord 40 3910
8. Isacord 40 0015
9.  Isacord 40 0811
10.  Isacord 40 2830
13.  Isacord 40 3722





11.  Isacord 40 4174
12.  Isacord 40 1701
14. Isacord 40 0015
15.  Isacord 40 1430

**Cm031\_48**  86 x 64 mm  
3.4 x 2.5 inch  6.433

1.  Isacord 40 5730
2.  Isacord 40 1352
3.  Isacord 40 1755
4.  Isacord 40 1730
5.  Isacord 40 3820
6.  Isacord 40 3040









**12401-17**  99 x 55 mm  
3.9 x 2.2 inch  1.345

1.  Isacord 40 0731
2.  Isacord 40 0630
3.  Isacord 40 5934
4.  Isacord 40 0111
5.  Isacord 40 4240
6.  Isacord 40 1342































**Ck520**  75 x 60 mm  
3 x 2.4 inch  11.019

1.  Isacord 40 3906
2.  Isacord 40 0132
3. Isacord 40 0015
4.  Yenmet 7003
5.  Isacord 40 3652
6.  Isacord 40 0020
7.  Isacord 40 0600
8.  Isacord 40 2113



Přehled stehových vzorů

<p><b>Ck510</b>  76 x 60 mm 3 x 2.4 inch  8.069</p> <ol style="list-style-type: none"> <li>Isacord 40 5934</li> <li>Isacord 40 3840</li> <li>Isacord 40 3901</li> <li>Isacord 40 0108</li> <li>Isacord 40 0015</li> <li>Isacord 40 3622</li> <li>Isacord 40 4174</li> <li>Isacord 40 0015</li> </ol> 	<p><b>Ck522</b>  71 x 53 mm 2.8 x 2.1 inch  9.089</p> <ol style="list-style-type: none"> <li>Isacord 40 3810</li> <li>Isacord 40 0131</li> <li>Isacord 40 0015</li> <li>Isacord 40 0020</li> <li>Isacord 40 0310</li> <li>Isacord 40 1703</li> <li>Yenmet 7021</li> <li>Isacord 40 3353</li> </ol> 
<p><b>Ck863</b>  127 x 125 mm 5 x 4.9 inch  19.354</p> <ol style="list-style-type: none"> <li>Isacord 40 0630</li> <li>Isacord 40 0506</li> <li>Isacord 40 0630</li> <li>Isacord 40 0015</li> <li>Isacord 40 4103</li> <li>Isacord 40 4111</li> <li>Isacord 40 1701</li> <li>Isacord 40 2830</li> <li>Isacord 40 5912</li> <li>Isacord 40 1730</li> <li>Isacord 40 5510</li> <li>Isacord 40 0811</li> <li>Isacord 40 4174</li> <li>Isacord 40 0352</li> <li>Isacord 40 1805</li> <li>Isacord 40 0015</li> <li>Isacord 40 3151</li> </ol>  <p>Wish Upon My Star Light</p>	<p><b>Nb198_48</b>  94 x 72 mm 3.7 x 2.8 inch  9.711</p> <ol style="list-style-type: none"> <li>Isacord 40 2650</li> <li>Isacord 40 0713</li> <li>Isacord 40 2166</li> <li>Isacord 40 1755</li> <li>Isacord 40 3251</li> <li>Isacord 40 1600</li> <li>Isacord 40 2153</li> <li>Isacord 40 2152</li> <li>Isacord 40 2761</li> </ol>  <p>HUG ME!</p>
<p><b>Be790307</b>  142 x 127 mm 5.6 x 5 inch  19.667</p> <ol style="list-style-type: none"> <li>Applique 1</li> <li>Applique 3</li> <li>Isacord 40 3130</li> <li>Applique 1</li> <li>Applique 3</li> <li>Isacord 40 0003</li> <li>Isacord 40 1720</li> <li>Isacord 40 0020</li> <li>Isacord 40 0520</li> <li>Isacord 40 3541</li> </ol>  <p>Sweet Beep Beep!</p>	<p><b>Be790311</b>  114 x 152 mm 4.5 x 6 inch  12.320</p> <ol style="list-style-type: none"> <li>Applique 1</li> <li>Applique 3</li> <li>Isacord 40 0933</li> <li>Applique 1</li> <li>Applique 3</li> <li>Applique 1</li> <li>Applique 3</li> <li>Isacord 40 0776</li> <li>Applique 1</li> <li>Applique 3</li> <li>Isacord 40 0015</li> <li>Isacord 40 1900</li> <li>Isacord 40 0020</li> <li>Isacord 40 0176</li> </ol> 
<p><b>Be790305</b>  118 x 145 mm 4.6 x 5.7 inch  13.118</p> <ol style="list-style-type: none"> <li>Isacord 40 0015</li> <li>Applique 1</li> <li>Applique 3</li> <li>Isacord 40 3541</li> <li>Applique 1</li> <li>Applique 3</li> <li>Isacord 40 0345</li> <li>Applique 1</li> <li>Applique 3</li> <li>Isacord 40 1900</li> <li>Isacord 40 0020</li> <li>Isacord 40 0015</li> </ol>  <p>Cute</p>	<p><b>Be790306</b>  132 x 151 mm 5.2 x 6 inch  18.399</p> <ol style="list-style-type: none"> <li>Isacord 40 0003</li> <li>Applique 1</li> <li>Applique 2</li> <li>Isacord 40 0003</li> <li>Isacord 40 3910</li> <li>Isacord 40 0230</li> <li>Isacord 40 2723</li> <li>Isacord 40 1301</li> <li>Isacord 40 2640</li> <li>Isacord 40 0003</li> <li>Isacord 40 3332</li> </ol>  <p>Cute Bee</p>
<p><b>Be790309</b>  87 x 150 mm 3.4 x 5.9 inch  13.252</p> <ol style="list-style-type: none"> <li>Applique 1</li> <li>Applique 3</li> <li>Isacord 40 0015</li> <li>Isacord 40 1900</li> <li>Isacord 40 0020</li> <li>Isacord 40 4116</li> <li>Isacord 40 0176</li> <li>Isacord 40 0015</li> <li>Isacord 40 0310</li> </ol>  <p>DOG</p>	<p><b>Be790310</b>  138 x 136 mm 5.4 x 5.4 inch  16.278</p> <ol style="list-style-type: none"> <li>Applique 1</li> <li>Applique 3</li> <li>Applique 1</li> <li>Applique 3</li> <li>Isacord 40 1161</li> <li>Isacord 40 1141</li> <li>Isacord 40 1161</li> <li>Isacord 40 3654</li> <li>Isacord 40 0176</li> <li>Isacord 40 1141</li> <li>Isacord 40 0020</li> <li>Isacord 40 0015</li> </ol>  <p>I LOVE YOU</p>



**Be790312** 122 x 133 mm 4.8 x 5.2 inch 22.489

1. Applique 1
2. Applique 3
3. Applique 1
4. Applique 3
5. Isacord 40 0015
6. Isacord 40 1600
7. Isacord 40 0108
8. Isacord 40 2912
9. Isacord 40 3600
10. Isacord 40 1141
11. Isacord 40 0020



**Be790313** 99 x 102 mm 3.9 x 4 inch 8.788

1. Applique 1
2. Applique 3
3. Isacord 40 3750
4. Isacord 40 1114
5. Isacord 40 1900
6. Isacord 40 3620
7. Isacord 40 2510
8. Isacord 40 5324
9. Isacord 40 1114
10. Isacord 40 1060
11. Isacord 40 4114
12. Isacord 40 0020
13. Isacord 40 0015



**Ck511** 76 x 64 mm 3 x 2.5 inch 6.803

1. Isacord 40 4174
2. Isacord 40 3600
3. Isacord 40 3840
4. Isacord 40 2900

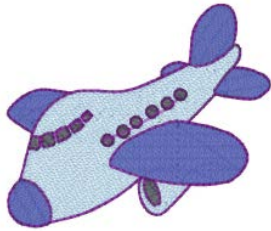

**Cm193\_48** 107 x 127 mm 4.2 x 5 inch 12.461

1. Applique 1
2. Applique 3
3. Applique 1
4. Applique 3
5. Isacord 40 2152
6. Isacord 40 3652
7. Isacord 40 2250
8. Isacord 40 3770
9. Isacord 40 2250
10. Isacord 40 0101



**Ck667** 100 x 82 mm 3.9 x 3.2 inch 5.568

1. Applique 1
2. Applique 2
3. Applique 3
4. Isacord 40 4103
5. Isacord 40 4610
6. Isacord 40 4220
7. Isacord 40 0015
8. Isacord 40 3544



**Ck738** 89 x 86 mm 3.5 x 3.4 inch 5.620

1. Isacord 40 3151
2. Isacord 40 3761
3. Isacord 40 2761
4. Isacord 40 1430
5. Isacord 40 0221
6. Isacord 40 5822
7. Isacord 40 0811
8. Isacord 40 0520
9. Isacord 40 1362



**Ck970** 85 x 82 mm 3.3 x 3.2 inch 16.571

1. Isacord 40 0151
2. Isacord 40 0152
3. Isacord 40 0124
4. Isacord 40 0131
5. Isacord 40 3150
6. Isacord 40 2830
7. Isacord 40 3040
8. Isacord 40 3640
9. Isacord 40 3710
10. Isacord 40 2051
11. Isacord 40 1725
12. Isacord 40 3743
13. Isacord 40 0015
14. Isacord 40 3743



**Cm147\_48** 55 x 100 mm 2.2 x 3.9 inch 6.170

1. Isacord 40 1755
2. Isacord 40 0713
3. Isacord 40 0704
4. Isacord 40 6141
5. Isacord 40 3251
6. Isacord 40 1600



**Cm348\_48** 119 x 167 mm 4.7 x 6.6 inch 22.995









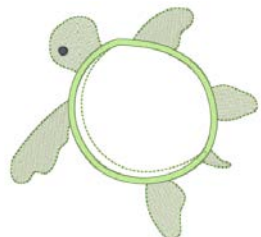











1. Isacord 40 2155
2. Isacord 40 2761
3. Isacord 40 3130
4. Isacord 40 3251
5. Isacord 40 2650
6. Isacord 40 2640
7. Isacord 40 5610
8. Isacord 40 5722
9. Isacord 40 2504
10. Isacord 40 0713
11. Isacord 40 0822





































**Cm362\_48** 120 x 113 mm 4.7 x 4.4 inch 6.792







































1. Isacord 40 6051
2. Isacord 40 5650
3. Isacord 40 6051
4. Isacord 40 5531
5. Isacord 40 4174
6. Isacord 40 5610











<b>Cm376_48</b>	 100 x 97 mm 3.9 x 3.8 inch	 2.696	<b>Nb193_48</b>	 113 x 96 mm 4.5 x 3.8 inch	 8.079
<ol style="list-style-type: none"> <li>1.  Isacord 40 0703</li> <li>2.  Isacord 40 0702</li> <li>3.  Isacord 40 0131</li> <li>4.  Isacord 40 0713</li> <li>5.  Isacord 40 0703</li> <li>6.  Isacord 40 0704</li> <li>7.  Isacord 40 3971</li> </ol>		<ol style="list-style-type: none"> <li>1.  Isacord 40 2363</li> <li>2.  Isacord 40 2650</li> <li>3.  Isacord 40 5912</li> <li>4.  Isacord 40 1600</li> <li>5.  Isacord 40 3920</li> <li>6.  Isacord 40 0821</li> <li>7.  Isacord 40 2830</li> <li>8.  Isacord 40 2153</li> </ol>			

## Ohraničení a krajky



















<b>21021-25</b>	 34 x 71 mm 1.3 x 2.8 inch	 4.748	<b>Oc00303</b>	 101 x 110 mm 4 x 4.4 inch	 35.018
<ol style="list-style-type: none"> <li>1.  Isacord 40 1252</li> </ol>		<ol style="list-style-type: none"> <li>1. Isacord 40 0015</li> </ol>			
<b>12659-01</b>	 45 x 58 mm 1.8 x 2.3 inch	 6.790	<b>12659-06</b>	 37 x 59 mm 1.4 x 2.3 inch	 6.465
<ol style="list-style-type: none"> <li>1.  Isacord 40 1352</li> <li>2.  Isacord 40 1430</li> </ol>		<ol style="list-style-type: none"> <li>1.  Isacord 40 4625</li> <li>2.  Isacord 40 4515</li> </ol>			
<b>Hg341_48</b>	 64 x 64 mm 2.5 x 2.5 inch	 5.561	<b>Nx957</b>	 98 x 88 mm 3.9 x 3.5 inch	 18.451
<ol style="list-style-type: none"> <li>1. Isacord 40 0015</li> <li>2.  Isacord 40 0020</li> </ol>		<ol style="list-style-type: none"> <li>1.  Isacord 40 1950</li> </ol>			
<b>Nx696</b>	 91 x 91 mm 3.6 x 3.6 inch	 9.346	<b>Fb461_48</b>	 122 x 121 mm 4.8 x 4.8 inch	 7.889
<ol style="list-style-type: none"> <li>1.  Yenmet 7025</li> </ol>		<ol style="list-style-type: none"> <li>1.  Isacord 40 0020</li> <li>2.  Isacord 40 1172</li> </ol>			

<b>12633-20</b>	 34 x 170 mm 1.4 x 6.7 inch	 12.897	<b>12508-08</b>	 40 x 151 mm 1.6 x 5.9 inch	 7.102
1. Isacord 40 0015			1.  Isacord 40 0352 2.  Isacord 40 4752 3.  Isacord 40 0124		
<b>12508-17</b>			 <b>Oc33411</b>		
1.  Isacord 40 0352 2.  Isacord 40 4752 3.  Isacord 40 5552			1. Isacord 40 0015		
 <b>Oc33416</b>			<b>12485-12</b>		
1.  Isacord 40 1902 2. Isacord 40 0015			1.  Isacord 40 1134 2.  Isacord 40 0520 3.  Isacord 40 4240 4.  Isacord 40 4111 5.  Isacord 40 0702 6.  Isacord 40 1430		
<b>21013-29</b>			<b>Be110415</b>		
1.  Isacord 40 4332			1.  Isacord 40 6051 2.  Isacord 40 0811 3.  Isacord 40 1921		
<b>Fa981</b>			<b>21002-21</b>		
1.  Isacord 40 1055			1.  Isacord 40 1252		
<b>21009-29</b>			<b>82005-40</b>		
1.  Isacord 40 5210			1.  Isacord 40 0851		

## Přehled stehových vzorů

<b>Na914_48</b>  19 x 120 mm 0.7 x 4.7 inch  4.691	<b>Nb520_48</b>  26 x 176 mm 1 x 6.9 inch  5.146
<ol style="list-style-type: none"> <li>Isacord 40 3151</li> <li>Isacord 40 3251</li> <li>Isacord 40 3150</li> </ol> 	<ol style="list-style-type: none"> <li>Isacord 40 0131</li> <li>Isacord 40 4174</li> </ol> 
<b>Fb436_48</b>  29 x 133 mm 1.1 x 5.2 inch  4.735	
<ol style="list-style-type: none"> <li>Isacord 40 3130</li> <li>Isacord 40 3150</li> <li>Isacord 40 4240</li> </ol> 	

## Roční období

<b>Hg746_48</b>  112 x 138 mm 4.4 x 5.4 inch  17.815	<b>Nb754_48</b>  114 x 128 mm 4.5 x 5 inch  13.084
<ol style="list-style-type: none"> <li>Isacord 40 3040</li> <li>Applique 1</li> <li>Applique 2</li> <li>Isacord 40 0221</li> <li>Applique 1</li> <li>Applique 2</li> <li>Isacord 40 0142</li> <li>Isacord 40 0108</li> <li>Applique 1</li> <li>Applique 2</li> <li>Isacord 40 0800</li> <li>Isacord 40 0020</li> <li>Isacord 40 0020</li> <li>Isacord 40 0670</li> <li>Isacord 40 1200</li> <li>Isacord 40 0142</li> </ol> 	<ol style="list-style-type: none"> <li>Yenmet 7037</li> <li>Isacord 40 2155</li> <li>Isacord 40 0651</li> <li>Isacord 40 0101</li> <li>Isacord 40 2532</li> <li>Isacord 40 0640</li> <li>Isacord 40 1352</li> <li>Yenmet 7030</li> <li>Isacord 40 0232</li> <li>Isacord 40 1123</li> </ol> 
<b>21019-14</b>  123 x 130 mm 4.8 x 5.1 inch  23.294	<b>Hg795_48</b>  89 x 164 mm 3.5 x 6.5 inch  3.453
<ol style="list-style-type: none"> <li>Isacord 40 1805</li> <li>Isacord 40 1805</li> <li>Isacord 40 1805</li> <li>Isacord 40 1912</li> <li>Isacord 40 0138</li> <li>Isacord 40 0020</li> <li>Isacord 40 0131</li> <li>Isacord 40 0015</li> <li>Isacord 40 0138</li> <li>Isacord 40 1805</li> </ol> 	<ol style="list-style-type: none"> <li>Isacord 40 5730</li> <li>Isacord 40 5513</li> <li>Isacord 40 4430</li> <li>Isacord 40 1032</li> <li>Isacord 40 1900</li> <li>Isacord 40 4113</li> </ol> 
<b>12597-16</b>  88 x 85 mm 3.5 x 3.3 inch  15.862	<b>80009-17</b>  86 x 130 mm 3.4 x 5.1 inch  6.582
<ol style="list-style-type: none"> <li>Isacord 40 0904</li> <li>Isacord 40 0940</li> </ol> 	<ol style="list-style-type: none"> <li>Isacord 40 5934</li> <li>Isacord 40 5866</li> <li>Isacord 40 5934</li> </ol> 

**He255** 133 x 127 mm 5.2 x 5 inch 17.198

1. Isacord 40 0111
2. Isacord 40 1701
3. Isacord 40 1800
4. Isacord 40 1701
5. Isacord 40 1800
6. Isacord 40 2640
7. Isacord 40 5650
8. Isacord 40 5610
9. Isacord 40 0015
10. Isacord 40 0111
11. Isacord 40 1060
12. Isacord 40 3910
13. Isacord 40 0800
14. Isacord 40 0940
15. Isacord 40 0651
16. Isacord 40 0832
17. Isacord 40 0651
18. Isacord 40 0832
19. Isacord 40 3650
20. Isacord 40 1351
21. Isacord 40 0108



**He252** 88 x 145 mm 3.5 x 5.7 inch 12.251

1. Isacord 40 1902
2. Isacord 40 1701
3. Isacord 40 1902
4. Isacord 40 0532
5. Isacord 40 0842
6. Isacord 40 0532
7. Isacord 40 0842
8. Isacord 40 1902
9. Isacord 40 0651
10. Isacord 40 1123
11. Isacord 40 5220
12. Isacord 40 5210
13. Isacord 40 5422
14. Isacord 40 0101
15. Isacord 40 1430
16. Isacord 40 1725
17. Isacord 40 0520
18. Isacord 40 0824
19. Isacord 40 3910
20. Isacord 40 3650
21. Isacord 40 3910
22. Isacord 40 1902
23. Isacord 40 3650
24. Isacord 40 1123
25. Isacord 40 5324
26. Isacord 40 1154



**Hg747\_48** 124 x 147 mm 4.9 x 5.8 inch 18.378

1. Isacord 40 0970
2. Isacord 40 3770
3. Isacord 40 5912
4. Isacord 40 0520
5. Isacord 40 0811
6. Isacord 40 3350
7. Isacord 40 3040
8. Applique 1
9. Applique 2
10. Applique 1
11. Applique 2
12. Applique 1
13. Applique 2
14. Isacord 40 4073
15. Isacord 40 0020
16. Isacord 40 1200
17. Isacord 40 0101



**Nb759\_48** 99 x 62 mm 3.9 x 2.4 inch 4.937

1. Yenmet 7037
2. Isacord 40 0640
3. Isacord 40 1352
4. Isacord 40 0232
5. Isacord 40 1123



**Hd976** 101 x 108 mm 4 x 4.3 inch 18.674

1. Isacord 40 3962
2. Yenmet 7029
3. Isacord 40 0640
4. Isacord 40 0824
5. Isacord 40 0015
6. Isacord 40 0020
7. Isacord 40 0142
8. Isacord 40 3962
9. Isacord 40 0020
10. Isacord 40 0934
11. Isacord 40 0640
12. Isacord 40 0824
13. Isacord 40 5650
14. Isacord 40 5531
15. Isacord 40 1220
16. Isacord 40 5822
17. Isacord 40 5531
18. Isacord 40 0015
19. Isacord 40 5822



**Hg806\_48** 28 x 170 mm 1.1 x 6.7 inch 4.988

1. Isacord 40 2530
2. Isacord 40 1900
3. Isacord 40 5730
4. Isacord 40 1114
5. Isacord 40 4430
6. Isacord 40 4113



**12415-32** 80 x 191 mm 3.1 x 7.5 inch 10.937

1. YLI variations 8019



































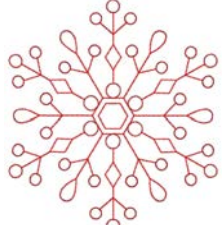









































**12415-29** 108 x 172 mm 4.3 x 6.8 inch 4.814



1. YLI variations 8019



Přehled stehových vzorů



<b>12433-05</b>  83 x 124 mm 3.3 x 4.9 inch  15.348	<b>12417-04</b>  84 x 97 mm 3.3 x 3.8 inch  8.085
<ol style="list-style-type: none"> <li>1.  Isacord 40 1725</li> <li>2.  Isacord 40 5934</li> <li>3.  Isacord 40 0442</li> <li>4.  Isacord 40 2115</li> <li>5.  Isacord 40 2711</li> </ol> 	<ol style="list-style-type: none"> <li>1.  Isacord 40 1010</li> <li>2.  Isacord 40 0811</li> <li>3.  Isacord 40 1311</li> <li>4.  Isacord 40 1543</li> </ol> 
<b>Be790303</b>  70 x 70 mm 2.7 x 2.8 inch  5.764	<b>He962_48</b>  120 x 135 mm 4.7 x 5.3 inch  4.128
<ol style="list-style-type: none"> <li>1.  Isacord 40 0532</li> <li>2.  Isacord 40 1300</li> <li>3.  Isacord 40 0020</li> <li>4.  Isacord 40 0015</li> </ol> 	<ol style="list-style-type: none"> <li>1.  Isacord 40 1902</li> </ol> 
<b>12421-11</b>  40 x 43 mm 1.6 x 1.7 inch  3.965	<b>12421-37</b>  67 x 61 mm 2.6 x 2.4 inch  1.320
<ol style="list-style-type: none"> <li>1.  Isacord 40 0800</li> <li>2.  Isacord 40 0904</li> <li>3.  Isacord 40 0020</li> <li>4.  Isacord 40 0015</li> </ol> 	<ol style="list-style-type: none"> <li>1.  Isacord 40 0020</li> </ol> 
<b>12421-03</b>  46 x 48 mm 1.8 x 1.9 inch  2.328	<b>Cm287_48</b>  90 x 117 mm 3.6 x 4.6 inch  18.749
<ol style="list-style-type: none"> <li>1.  Isacord 40 0020</li> <li>2.  Isacord 40 0015</li> <li>3.  Isacord 40 0111</li> </ol> 	<ol style="list-style-type: none"> <li>1.  Isacord 40 0870</li> <li>2.  Isacord 40 1172</li> <li>3.  Isacord 40 0934</li> <li>4.  Isacord 40 1755</li> <li>5.  Isacord 40 0020</li> <li>6.  Isacord 40 5531</li> <li>7.  Isacord 40 5610</li> <li>8.  Isacord 40 5722</li> <li>9.  Isacord 40 2550</li> <li>10.  Isacord 40 0015</li> <li>11.  Isacord 40 0713</li> <li>12.  Isacord 40 1840</li> <li>13.  Isacord 40 1921</li> <li>14.  Isacord 40 2241</li> </ol> 
<b>Cm426_48</b>  46 x 96 mm 1.8 x 3.8 inch  2.047	<b>Fq749_48</b>  78 x 95 mm 3.1 x 3.7 inch  5.765
<ol style="list-style-type: none"> <li>1.  Isacord 40 0761</li> <li>2.  Isacord 40 2155</li> <li>3.  Isacord 40 1725</li> <li>4.  Isacord 40 1902</li> <li>5.  Isacord 40 0010</li> </ol> 	<ol style="list-style-type: none"> <li>1.  Isacord 40 1114</li> <li>2.  Isacord 40 1335</li> <li>3.  Isacord 40 5664</li> </ol> 

**He919\_48**  89 x 69 mm  
3.5 x 2.7 inch  5.245

1.  Isacord 40 3650
2.  Isacord 40 3840
3.  Isacord 40 3641



**Hg053\_48**  122 x 122 mm  
4.8 x 4.8 inch  15.370

1.  Isacord 40 5531
2.  Isacord 40 5643
3.  Isacord 40 1805









**Hg319\_48**  89 x 151 mm  
3.5 x 6 inch  8.681

1.  Isacord 40 5822







**Hg460\_48**  92 x 98 mm  
3.6 x 3.9 inch  7.166



1.  Isacord 40 3650
2.  Isacord 40 0015
3.  Isacord 40 1921
4.  Isacord 40 3840
5.  Isacord 40 3810
6.  Isacord 40 4071
7.  Isacord 40 3444



**Nb317\_48**  87 x 87 mm  
3.4 x 3.4 inch  2.064

1.  Isacord 40 0020
2.  Isacord 40 0600
3.  Isacord 40 0800
4.  Isacord 40 0020



**Na617**  96 x 96 mm  
3.8 x 3.8 inch  2.642

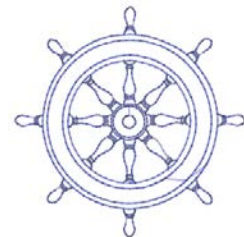

1.  Isacord 40 3543



**Na592**  114 x 51 mm  
4.5 x 2 inch  1.939

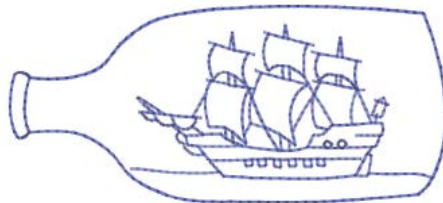

1.  Isacord 40 3543



**Nc009\_48**  18 x 94 mm  
0.7 x 3.7 inch  936

1.  Isacord 40 3641







**Na597**  57 x 53 mm  
2.2 x 2.1 inch  920

1.  Isacord 40 3543



**Nb036\_48**  36 x 70 mm  
1.4 x 2.8 inch  3.909

1.  Isacord 40 3770
2.  Isacord 40 0131
3.  Isacord 40 0622
4.  Isacord 40 0015







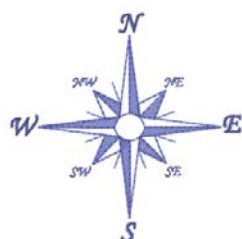











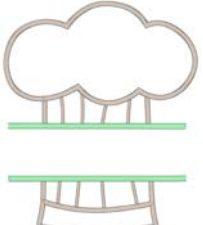













**Na614**  102 x 101 mm  
4 x 4 inch  2.867

1.  Isacord 40 3543





## Sport a hobby

<p><b>12472-01</b>  138 x 142 mm 5.4 x 5.6 inch  23.233</p> <ol style="list-style-type: none"> <li>1. Isacord 40 2504</li> <li>2. Isacord 40 3901</li> <li>3. Isacord 40 5610</li> <li>4. Isacord 40 4240</li> <li>5. Isacord 40 0015</li> <li>6. Isacord 40 0015</li> <li>7. Isacord 40 1123</li> <li>8. Isacord 40 0761</li> <li>9. Isacord 40 1902</li> <li>10. Isacord 40 2504</li> <li>11. Isacord 40 3901</li> <li>12. Isacord 40 5610</li> <li>13. Isacord 40 4240</li> <li>14. Isacord 40 1300</li> </ol> 	<p><b>12611-08</b>  80 x 120 mm 3.1 x 4.7 inch  5.770</p> <ol style="list-style-type: none"> <li>1. Applique 1</li> <li>2. Applique 2</li> <li>3. Applique 1</li> <li>4. Applique 2</li> <li>5. Isacord 40 1154</li> <li>6. Isacord 40 5440</li> <li>7. Isacord 40 1902</li> </ol> 
<p><b>12611-18</b>  130 x 158 mm 5.1 x 6.2 inch  8.045</p> <ol style="list-style-type: none"> <li>1. Applique 1</li> <li>2. Applique 2</li> <li>3. Isacord 40 0151</li> <li>4. Isacord 40 5440</li> </ol> 	<p><b>Nx737</b>  72 x 99 mm 2.8 x 3.9 inch  10.793</p> <ol style="list-style-type: none"> <li>1. Isacord 40 0015</li> <li>2. Yenmet 7005</li> <li>3. Isacord 40 3962</li> <li>4. Isacord 40 0020</li> </ol> 
<p><b>82014-28</b>  142 x 117 mm 5.6 x 4.6 inch  26.582</p> <ol style="list-style-type: none"> <li>1. Applique 1</li> <li>2. Applique 2</li> <li>3. Isacord 40 0105</li> <li>4. Isacord 40 0020</li> <li>5. Isacord 40 4073</li> <li>6. Isacord 40 1902</li> </ol> 	<p><b>12383-18</b>  91 x 171 mm 3.6 x 6.7 inch  5.182</p> <ol style="list-style-type: none"> <li>1. Isacord 40 4174</li> </ol> 
<p><b>Sp980</b>  63 x 64 mm 2.5 x 2.5 inch  11.286</p> <ol style="list-style-type: none"> <li>1. Isacord 40 0015</li> <li>2. Isacord 40 0142</li> <li>3. Isacord 40 0020</li> </ol> 	<p><b>Be790606</b>  100 x 86 mm 3.9 x 3.4 inch  7.445</p> <ol style="list-style-type: none"> <li>1. Isacord 40 0020</li> <li>2. Isacord 40 1306</li> </ol> 
<p><b>Be790608</b>  80 x 80 mm 3.2 x 3.1 inch  7.937</p> <ol style="list-style-type: none"> <li>1. Isacord 40 0020</li> </ol> 	<p><b>Be790603</b>  80 x 75 mm 3.2 x 2.9 inch  11.824</p> <ol style="list-style-type: none"> <li>1. Isacord 40 0015</li> <li>2. Isacord 40 3654</li> </ol> 









**Be790602**  80 x 75 mm  
3.1 x 3 inch  10.169

1.  Isacord 40 5643
2.  Isacord 40 5912
3.  Isacord 40 0015







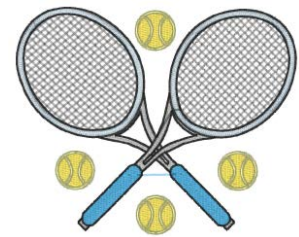



**Sp989**  102 x 82 mm  
4 x 3.2 inch  10.827

1.  Isacord 40 4174
2.  Isacord 40 0142
3.  Isacord 40 3901
4.  Isacord 40 3962
5.  Isacord 40 0506
6.  Isacord 40 0520
7.  Isacord 40 0020







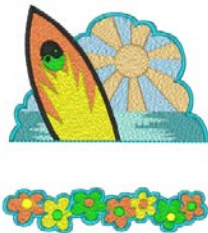





**Sr067**  87 x 97 mm  
3.4 x 3.8 inch  16.143

1.  Isacord 40 3910
2.  Isacord 40 0706
3.  Isacord 40 4531
4.  Isacord 40 4430
5.  Isacord 40 1106
6.  Isacord 40 0501
7.  Isacord 40 5500
8.  Isacord 40 0020
9.  Isacord 40 4010







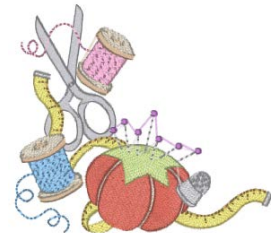



**Fb148\_48**  101 x 89 mm  
4 x 3.5 inch  11.163



1.  Isacord 40 0131
2.  Isacord 40 0608
3.  Isacord 40 0941
4.  YLI variations 8016
5.  YLI variations 8007
6.  Isacord 40 1123
7.  Isacord 40 1172
8.  Isacord 40 1725
9.  Isacord 40 6141
10.  Isacord 40 0142
11.  Isacord 40 2810



**Sr589**  95 x 66 mm  
3.7 x 2.6 inch  14.868

1.  Isacord 40 0142
2.  Isacord 40 1220
3.  Isacord 40 1332
4.  Isacord 40 1334
5.  Isacord 40 3611
6.  Isacord 40 1800
7.  Isacord 40 0015
8.  Isacord 40 4174













**Rc244**  88 x 53 mm  
3.5 x 2.1 inch  12.558



1.  Isacord 40 0020
2.  Isacord 40 3600
3.  Isacord 40 4230
4.  Yenmet 7005
5.  Isacord 40 3910
6.  Isacord 40 1902
7.  Isacord 40 1912
8.  Isacord 40 0108
9.  Isacord 40 0020
10.  Isacord 40 0015
11.  Isacord 40 0124















**Sr551**  120 x 38 mm  
4.7 x 1.5 inch  6.859

1.  Isacord 40 1902
2.  Isacord 40 2123
3.  Isacord 40 0015
4.  Isacord 40 0520
5.  Isacord 40 5664
6.  Isacord 40 5233
7.  Isacord 40 5374
8.  Yenmet 7032
9.  Isacord 40 0111
10.  Yenmet 7036







**80085-25**  135 x 166 mm  
5.3 x 6.5 inch  14.361

1.  Isacord 40 0015
2.  Isacord 40 0015
3.  Isacord 40 0015
4.  Isacord 40 0015
5.  Isacord 40 0020
6.  Isacord 40 0112
7.  Isacord 40 0142
8.  Isacord 40 0142
9.  Isacord 40 4620
10.  Isacord 40 0142
11.  Isacord 40 0015
12.  Isacord 40 1906
13.  Isacord 40 0020







## Zvířata

**Wp415\_48**  132 x 148 mm  
5.2 x 5.8 inch  25.110

1.  Isacord 40 0941
2.  Isacord 40 0532
3.  Isacord 40 0945
4.  Isacord 40 0020





























































**Wp421\_48**  96 x 137 mm  
3.8 x 5.4 inch  14.219

















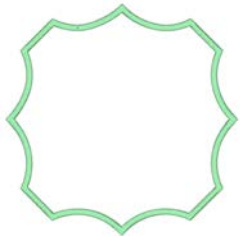









1.  Isacord 40 1161
2.  Isacord 40 1876
3.  Isacord 40 1154

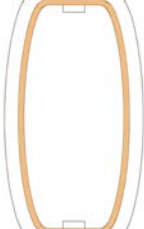

## Přehled stehových vzorů

<b>Cm213_48</b>	 58 x 102 mm 2.3 x 4 inch	 7.866	<b>Na248</b>	 78 x 73 mm 3.1 x 2.9 inch	 10.132
<ol style="list-style-type: none"> <li>1.  Isacord 40 1840</li> <li>2.  Isacord 40 1055</li> <li>3.  Isacord 40 1252</li> <li>4.  Isacord 40 0651</li> <li>5.  Isacord 40 0660</li> <li>6.  Isacord 40 0020</li> <li>7.  Isacord 40 1055</li> </ol>		<ol style="list-style-type: none"> <li>1.  Isacord 40 0101</li> <li>2.  Isacord 40 3971</li> <li>3.  Isacord 40 2220</li> <li>4.  Isacord 40 0132</li> <li>5.  Isacord 40 2051</li> <li>6.  Isacord 40 2155</li> <li>7.  Isacord 40 2320</li> <li>8.  Isacord 40 2220</li> <li>9.  Yenmet 7023</li> </ol>			
<b>Hd977</b>	 98 x 98 mm 3.8 x 3.9 inch	 13.738	<b>Lj598</b>	 106 x 81 mm 4.2 x 3.2 inch	 15.746
<ol style="list-style-type: none"> <li>1.  Isacord 40 3962</li> <li>2.  Isacord 40 0015</li> <li>3.  Isacord 40 0640</li> <li>4.  Isacord 40 0824</li> <li>5.  Isacord 40 2650</li> <li>6.  Isacord 40 0020</li> <li>7.  Isacord 40 0142</li> <li>8.  Isacord 40 0640</li> <li>9.  Isacord 40 0824</li> <li>10.  Isacord 40 2650</li> <li>11.  Isacord 40 2830</li> <li>12.  Isacord 40 1352</li> <li>13.  Yenmet 7029</li> </ol>		<ol style="list-style-type: none"> <li>1.  Isacord 40 0101</li> <li>2.  Isacord 40 0131</li> <li>3.  Isacord 40 0132</li> <li>4.  Isacord 40 4174</li> <li>5.  Isacord 40 0108</li> <li>6.  Isacord 40 0020</li> <li>7.  Isacord 40 5933</li> <li>8.  Isacord 40 0453</li> </ol>			
<b>Cm220_48</b>	 71 x 72 mm 2.8 x 2.8 inch	 7.571	<ol style="list-style-type: none"> <li>1.  Isacord 40 1755</li> <li>2.  Isacord 40 0101</li> <li>3.  Isacord 40 0142</li> <li>4.  Isacord 40 0101</li> <li>5.  Isacord 40 4071</li> <li>6.  Isacord 40 0142</li> <li>7.  Isacord 40 0934</li> <li>8.  Isacord 40 0020</li> </ol>		

## Rámečky

<b>12611-27</b>	 137 x 137 mm 5.4 x 5.4 inch	 3.961	<b>32078-04</b>	 123 x 173 mm 4.9 x 6.8 inch	 1.978
<ol style="list-style-type: none"> <li>1.  Applique 1</li> <li>2.  Applique 2</li> <li>3.  Isacord 40 5440</li> </ol>		<ol style="list-style-type: none"> <li>1.  Isacord 40 0020</li> <li>2.  Isacord 40 4174</li> <li>3.  Isacord 40 0020</li> <li>4.  Isacord 40 4174</li> </ol>			
<b>12630-07</b>	 120 x 205 mm 4.7 x 8.1 inch	 6.820	<b>12611-28</b>	 140 x 140 mm 5.5 x 5.5 inch	 3.649
<ol style="list-style-type: none"> <li>1.  Isacord 40 1030</li> <li>2.  Isacord 40 1030</li> <li>3.  Isacord 40 1030</li> <li>4.  Isacord 40 1030</li> <li>5.  Isacord 40 1030</li> <li>6.  Isacord 40 1030</li> </ol>		<ol style="list-style-type: none"> <li>1.  Applique 1</li> <li>2.  Applique 2</li> <li>3.  Isacord 40 0703</li> </ol>			

**12649-05** 91 x 88 mm 3.6 x 3.5 inch 9.087

1. Applique 1
2. Applique 2
3. Isacord 40 1840
4. Isacord 40 1860
5. Isacord 40 0015



**12606-26** 139 x 139 mm 5.5 x 5.5 inch 5.211

1. Isacord 40 0670
2. Isacord 40 0670
3. Isacord 40 0670

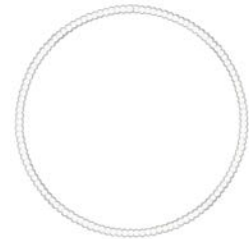

**12606-33** 43 x 70 mm 1.7 x 2.8 inch 2.376

1. Isacord 40 0670
2. Isacord 40 0670
3. Isacord 40 0670



**12606-37** 46 x 78 mm 1.8 x 3.1 inch 2.692

1. Isacord 40 0670
2. Isacord 40 0670
3. Isacord 40 0670



**32078-02** 123 x 173 mm 4.9 x 6.8 inch 1.181

1. Isacord 40 0020
2. Isacord 40 4174
3. Isacord 40 0020
4. Isacord 40 4174



**32078-03** 123 x 173 mm 4.9 x 6.8 inch 1.264

1. Isacord 40 0020
2. Isacord 40 4174
3. Isacord 40 0020
4. Isacord 40 4174

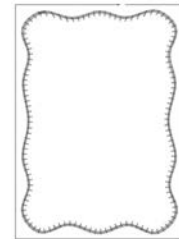

**Nz195** 77 x 77 mm 3 x 3 inch 15.343

1. Isacord 40 0660
2. Isacord 40 0713
3. Isacord 40 2153
4. Isacord 40 1362
5. Isacord 40 0870
6. Isacord 40 2830
7. Isacord 40 1725
8. Isacord 40 4071

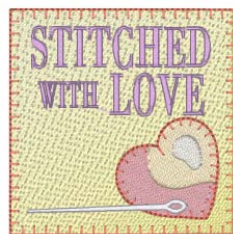

**12611-21** 156 x 72 mm 6.1 x 2.8 inch 11.513

1. Applique 1
2. Applique 2
3. Isacord 40 1703

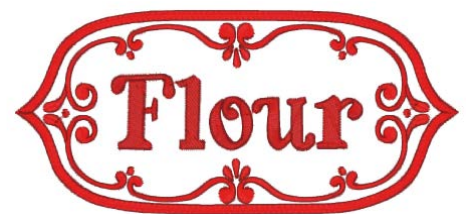

**12611-23** 156 x 72 mm 6.1 x 2.8 inch 12.817

1. Applique 1
2. Applique 2
3. Isacord 40 1902



**12611-22** 156 x 72 mm 6.1 x 2.8 inch 12.504

1. Applique 1
2. Applique 2
3. Isacord 40 1703































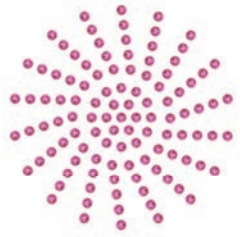







































**12611-24** 156 x 72 mm 6.1 x 2.8 inch 12.613

1. Applique 1
2. Applique 2
3. Isacord 40 1902



## Vzory DesignWorks

 <b>12448-11_cr</b>	 84 x 124 mm 3.3 x 4.9 inch	 174	 <b>12448-09_pw</b>	 121 x 161 mm 4.8 x 6.3 inch	 8.265
<ol style="list-style-type: none"> <li>1.  Swarovski 0280</li> <li>2.  Swarovski 0280</li> <li>3.  Swarovski 0280</li> </ol>		<ol style="list-style-type: none"> <li>1.  Edding 10</li> <li>2.  Edding 2</li> <li>3.  Edding 8</li> <li>4.  Edding 1</li> </ol>			
 <b>Dw11</b>		 70 x 71 mm 2.8 x 2.8 inch		 110	 <b>21026-08_dw</b>
<ol style="list-style-type: none"> <li>1.  Swarovski 0502</li> </ol>		<ol style="list-style-type: none"> <li>1.  Edding 69</li> <li>2.  Isacord 40 0020</li> </ol>			
 <b>21026-02_dw</b>		 69 x 194 mm 2.7 x 7.6 inch		 7.815	 <b>21026-02_cr</b>
<ol style="list-style-type: none"> <li>1.  Edding 69</li> <li>2.  Applique 1</li> <li>3.  Applique 2</li> <li>4.  Isacord 40 0015</li> <li>5.  Isacord 40 0020</li> <li>6.  Isacord 40 0015</li> </ol>		<ol style="list-style-type: none"> <li>1.  Swarovski 0280</li> <li>2.  Swarovski 0280</li> </ol>			
 <b>21026-05_dw</b>		 118 x 202 mm 4.6 x 7.9 inch		 9.309	 <b>12448-08_pw</b>
<ol style="list-style-type: none"> <li>1.  Edding 9</li> <li>2.  Isacord 40 0020</li> </ol>		<ol style="list-style-type: none"> <li>1.  Edding 7</li> </ol>			
 <b>21022-13_dw</b>		 106 x 193 mm 4.2 x 7.6 inch		 15.285	 <b>Dw07</b>
<ol style="list-style-type: none"> <li>1.  Edding 34</li> <li>2.  Edding 68</li> <li>3.  Edding 6</li> <li>4.  Applique 1</li> <li>5.  Applique 2</li> <li>6.  Isacord 40 2640</li> <li>7.  Applique 1</li> <li>8.  Applique 2</li> <li>9.  Isacord 40 1352</li> <li>10.  Isacord 40 1600</li> <li>11.  Isacord 40 4111</li> <li>12.  Isacord 40 4103</li> <li>13.  Isacord 40 0017</li> <li>14.  Isacord 40 2830</li> </ol>		<ol style="list-style-type: none"> <li>1.  Swarovski 0237</li> </ol>			



## Rejstřík

### A

Abecedy .....	93
Aktivace / deaktivace funkcí .....	24
Aktivace hlídání horní nitě.....	54
Aktivace hlídání spodní nitě .....	54
Aktivace zvukových signálů .....	55
Aktualizace firmwaru .....	147

### B

Bezpečnostní pokyny .....	9
---------------------------	---

### Č

Čištění chapače.....	149
Čištění podavače.....	148
Čištění zachycovače nitě .....	151

### D

Dětská pojistka .....	60
Duální podavač BERNINA .....	61

### E

Editace nápisu.....	139
Elektrická šňůra.....	31
USA/Kanada.....	31

### F

Firmware	
Aktivace / deaktivace funkcí .....	24
Navigace .....	24
Úprava hodnot.....	25
Formát souboru s výšivkou .....	116

### Ch

Chybová hlášení.....	152
----------------------	-----

### J

Jehla nahoru/dolů	
ovládacím pedálem .....	33
Jehla, nit a látka.....	26

### K

Kalibrace přítlačné patky pro šití knoflíkových dírek s posuvným měřítkem #3A .....	58
Kalibrace vyšivacího rámečku .....	51
Knoflíkové dírky.....	95
Kombinace jehla/nit .....	29

Kombinace výšivkových vzorů .....	136
Kontrola verze firmwaru .....	147

### L

Likvidace stroje .....	159
------------------------	-----

### M

Mazání chapače.....	149
---------------------	-----

### N

Napětí horní nitě.....	50, 145
Nasazení kolenní páky Free Hand System .....	32
Nasazení odvíjecího kotoučku .....	34
Nasazení přítlačné patky BSR .....	110
Nasazení rámečku.....	126
Nasazení stehové desky .....	122
Nasazení vyšivací jehly.....	121
Nasazení vyšivacího modulu .....	119
Nastavení jasu displeje .....	55
Nastavení maximální rychlosti šití .....	47
Nastavení napětí horní nitě .....	47
Nastavení osvětlení .....	56
Nastavení polohy přítlačné patky kolenní pákou.....	36
Nastavení přítlaku patky.....	37
Nastavení rychlosti .....	62, 130
Nastavení zapošivacích stehů .....	47
Násuvný stolek na volné rameno .....	35
Navigace.....	24
Navíjení spodní nitě .....	45
Navlečení dvojehly .....	43
Navlečení horní nitě .....	40
Navlečení trojehly.....	43

### O

Ochrana životního prostředí.....	11
Otevření kreativního rádce .....	60
Ovládací pedál .....	33
Připojení.....	31
Ozdobné stehy .....	88

### P

Pohled na vyšivací modul .....	113, 114
Použití nitové sítky .....	34
Použití režimu eco .....	60
Proporcionální změna velikosti výšivkového vzoru.....	133
Přehled jehel.....	26

Přehled výšivkových vzorů .....	165
Přesunutí modulu pro režim šití .....	127
Přesunutí rámečku dozadu .....	127

## Q

Quiltování .....	107
------------------	-----

## R

Režim Kombinace .....	65, 136
Režim úspory energie .....	60

## Ř

Řešení problémů .....	156
-----------------------	-----

## S

Sámky .....	90
Spuštění výukového videa .....	60

## Š

Šňůrka .....	98
--------------	----

## T

Technická data .....	160
----------------------	-----

## U

Údržba a čištění .....	148
Ukládání stroje .....	159
Uložení kombinace stehových vzorů .....	66
Uložení servisních dat .....	57
Úprava hodnot .....	25
Úprava hustoty stehu .....	134
Ušití vzorku .....	100

## V

Virtuální nastavení polohy vyšivacího rámečku .....	128
Vodítko švu .....	35
Volba jazyka .....	55
Volba stehového vzoru .....	61
Volba výšivkového vzoru .....	120
Výměna jehly .....	37
Výměna přítlačné patky .....	36
Výměna stehové desky .....	39
Vysvětlení symbolů .....	12
Vytvoření nápisu .....	138
Vyvolání nápovědy .....	60
Vzorek na zkoušku .....	117

## Z

Zadání údajů o prodejci .....	56
Základní stehy .....	74
Zastavení jehly nahoře/dole (trvale) .....	39
Změna barvy .....	139
Změna velikosti výšivkového vzoru bez zachování proporcí ..	133
Zpět na výchozí nastavení .....	57
Zvolte si vlastní nastavení .....	54



BERNINOU vyzkoušená nit od *Mettler*<sup>®</sup>

BERNINA International AG | CH-8266 Steckborn Switzerland | [www.bernina.com](http://www.bernina.com) | © Copyright by BERNINA International AG

1028835\_30A.13  
2023-08 CS

made to create **BERNINA**