

KAFFE

BERNINA 570 QE
KAFFE EDITION



made to create **BERNINA**



Bästa BERNINA kund

Hjärtliga gratulationer! Du har valt BERNINA, och därmed en produkt, som i många år framåt kommer att ge dig stor glädje. I mer än 100 år har vårt familjeföretag lagt stort värde på nöjda kunder. Det är min personliga önskan att erbjuda dig inte bara schweizisk utveckling och precision utan en framtidsorienterad sömnadsteknologi och en omfattande kundservice.

BERNINAs 5-serie består av ett flertal toppmoderna modeller, vars utveckling inte bara präglats av högsta möjliga anspråk på teknik och användbarhet utan även av produktdesign. I slutändan säljer vi våra produkter till kreativa människor som dig, som inte bara uppskattar hög kvalitet utan även form och design.

Njut av den kreativa processen att sy, brodera och kvilta med din nya BERNINA 570 QE och informera dig om det stora antal tillbehör som finns på www.bernina.com. På vår hemsida hittar du dessutom en mängd inspirerande syninstruktioner fritt tillgängliga för nedladdning.

Mer information om våra tjänster och serviceerbjudanden kan du få hos våra utbildade BERNINA-återförsäljare.

Jag önskar dig mycket glädje och många kreativa timmar med din nya BERNINA.

H.P. Ueltschi

Innehavare

BERNINA International AG

CH-8266 Steckborn

Innehållsförteckning

VIKTIGA SÄKERHETSFÖRESKRIFTER	7	Sänkbar trådullehållare	33
Viktig information	10	Liggande trådullehållare	34
1 My BERNINA	12	2.6 Matare	35
1.1 Introduktion	12	Ställa in mataren	35
1.2 BERNINA kvalitetskontroll	12	2.7 Sybord	35
1.3 Välkommen in i BERNINAs värld	12	Använda sybord	35
1.4 Översikt maskin	14	Använda sömguide	36
Översikt styrelement fram	14	2.8 Syfot	36
Översikt framsida	15	Ställa in syfotens position med knäspaken	36
Översikt sida	16	Ställa in syfotsposition med «Syfot upp/ner»-knappen ..	37
Översikt bak	17	Byta syfot	37
1.5 Tillbehör som ingår	18	Välja syfot i användargränssnittet	37
Översikt över tillbehör till maskinen	18	Justera syfotstrycket	38
Översikt syfötter	20	2.9 Ställa in mataren	38
Tillbehörsskåp	21	2.10 Nål och stygnplåt	38
1.6 Översikt skärm	22	Byta nål	38
Översikt funktioner/meddelanden	22	Välja nål på pekskärmen	39
Översikt systeminställningar	22	Välja nåltyp och nålgrovlak	39
Översikt symeny	23	Ställa in Nålstopp upp/ner	39
Mjukvaruanvändning	23	Ändra nålpositionen	39
1.7 Nål, tråd, tyg	25	Ställa in Nålstopp upp/ner (permanent)	40
Nålöversikt	25	Byta stygnplåt	40
Exempel för nålbeteckningar	28	Välja stygnplåt på pekskärmen	41
Trådval	28	2.11 Trädning	41
Förhållandet nål & tråd	29	Trä övertråden	41
2 Syförberedelser	30	Trä tvillingnål	44
2.1 Innan maskinen används för första gången	30	Trä trillingnål	44
2.2 Tillbehörsskåp	30	Spola undertråd	45
Avlägsna eller hänga upp tillbehörsskåpet	30	Trä undertråd	46
Förvara tillbehör	30	Visa undertråds mängd	48
2.3 Anslutning och påslagning	31	3 Setup-program	49
Ansluta fotpedalen	31	3.1 Syinställningar	49
Ansluta maskinen	31	Justera övertrådsspänningen	49
Montera knäspaken	32	Ställa in den maximala syhastigheten	49
Sätta fast pekpenan	32	Aktivera fäststygn	49
Slå på maskinen	32	Programmera syfotens svävarläge	50
2.4 Fotpedal	33	Programmera «Mönsterslut»-knappen	50
Justera hastigheten med fotpedalen	33	Programmera knappen «Trådavskärare»	51
Aktivera/avaktivera extrafunktion	33	Ställa in syfotens position vid Nålstopp ner	52
2.5 Trådullehållare	33	Programmera knappen «Bakåtsöm»	52
		Programmera fotpedalen	53

3.2	Broderiinställningar	53	Spegelvända söm	69
	Justera övertrådsspänningen	53	Justera mönsterlängden	69
	Ställa in maximal hastighet	54	Aktivera stygnräknarfunktionen	70
	Ange broderimönsterläge vid öppning	54	Sy söm med förstärkning	70
	Justera broderiram	55	Bakåtsöm	70
	Ange tygtjockleken	55	Sy permanent bakåt	70
	Slå på/av trådborttagning	56	Bakåtsöm stygn för stygn	71
	Aktivera fäststygn	56	5.6 Kombinera sömmar	71
	Aktivera tråдавskäraren	57	Översikt kombiläge	71
	Ändra måttenhet	57	Skapa en sömkombination	71
3.3	Personliga inställningar	58	Spara sömkombination	72
3.4	Bevakningsfunktion	58	Hämta sömkombination	72
	Aktivera övertrådsbevakningen	58	Skriva över sömkombination	72
	Aktivera undertrådsbevakningen	59	Radera sömkombination	72
3.5	Aktivera ljudsignaler	59	Redigera enstaka söm	73
3.6	Maskininställningar	60	Radera enstaka söm	73
	Välja språk	60	Infoga enstaka söm	73
	Justera ljusstyrkan	60	Anpassa broderimönstrets längd och bredd	74
	Justera syljuset	60	Spegelvända sömkombination	75
	Kontrollera sammanlagt antal stygn	61	Dela upp sömkombination	75
	Återförsäljarens uppgifter	61	Avbryta sömkombination	75
	Spara serviceinformation	62	Fästa sömkombinationen	76
	Återgå till grundinställning	62	Ställ in mönsterupprepning	76
	Rensa användardata	63	5.7 Hantera sömmar	76
	Rensa sömmar och broderimotiv på BERNINA USB-minnet	63	Spara söminställningar	76
	Kalibrera knapphålsfot med släde #3A	63	Spara sömmar i det egna minnet	77
	Packa ihop broderimodulen	64	Skriva över sömmar i minnet	77
4	Översikt systeminställningar	65	Hämta en söm ur minnet	77
4.1	Hämta vägledning	65	Radera en söm ur minnet	77
4.2	Hämta syguide	65	Spara sömmen på BERNINA USB-minnet	78
4.3	Använda eco-läge	65	Hämta sömmar från BERNINA USB-minnet	78
4.4	Hämta hjälp	65	Radera sömmar från BERNINA USB-minnet	78
4.5	Ångra alla ändringar med «clr»	65	5.8 Fästa	79
5	Kreativ sömnad	66	Fästa sömmen med fältet «Fästa»	79
5.1	Översikt symeny	66	Fästa med «Mönsterslut»-knappen	79
	Välja söm	66	5.9 Använda nivåplatta	79
5.2	BERNINA övermatningsfunktion	66	5.10 Sy hörn	80
5.3	Reglera syhastigheten	67	6 Nyttosömmar	81
5.4	Justera övertrådsspänningen	67	6.1 Översikt över nyttosömmar	81
5.5	Redigera sömmar	68	6.2 Sy raksöm	83
	Justera stygnbredd	68	6.3 Fästa med det automatiska fästprogrammet	84
	Justera stygnlängd	68	6.4 Sy i blytlås	84
	Justera balansen	68	6.5 Sy i blytlås likadant på båda sidorna	85
	Ställ in mönsterupprepning	69	6.6 Sy förstärkt raksöm	86
			6.7 Sy förstärkt sicksack	87
			6.8 Stoppa manuellt	87

6.9	Stoppa automatiskt	89	9.9	Ange längden på knapphållet med knapphålsfot #3C	111
6.10	Stoppa förstärkt automatiskt	90	9.10	Sy knapphål automatiskt	112
6.11	Förstärkt stoppning	90	9.11	Programmera heirloom-knapphål	112
6.12	Överkasta tygkanter	91	9.12	Sy manuellt 7-steps-knapphål med knapphålsfot #3C	113
6.13	Sy dubbel overlock	92	9.13	Sy manuellt 5-steps-knapphål med knapphålsfot #3C	114
6.14	Sy en smal kantstickning	92	9.14	Öppna knapphållet med en sprättare	115
6.15	Sy en bred kantstickning	92	9.15	Öppna knapphållet med en knapphålsstans (extra tillbehör)	115
6.16	Kantsticka tygkanterna med kantlinjal (extra tillbehör)	93	9.16	Sy fast knapp	115
6.17	Sy fällkanter	93	9.17	Sy öljet	116
6.18	Sy blindstygn	94	10	Kviltning	117
6.19	Sy synlig fäll	95	10.1	Översikt kviltsömmar	117
6.20	Sy platta omlottsömmar	96	10.2	Fästningsprogram i kviltning	118
6.21	Sy träckelsöm	96	10.3	Sy handkviltsöm	118
7	Dekorsömmar	97	10.4	Frihandskviltning	119
7.1	Översikt dekorsömmar	97	11	BERNINA stygnregulator (BSR)	120
7.2	Dekorera med undertråd	98	11.1	BSR-läge 1	120
7.3	Sy korsstygn	99	11.2	BSR-läge 2	120
7.4	Biesen	99	11.3	BSR-funktion med raksöm nr 1	120
	Biesen	99	11.4	BSR-funktion med sick-sack nr 2	120
	Översikt över stråvecksfötter	100	11.5	Syförberedelser för kviltning	120
	Dra in iläggstråden	101		Montera BSR-foten	120
	Sy biesen	102		Byta syfotssula	121
8	Alfabet	103	11.6	Använda BSR-läget	121
8.1	Översikt alfabet	103	11.7	Fästa	122
8.2	Skapa textrad	103		Fäststygn i BSR-läge 1 med «Start/Stop»-knappen	122
8.3	Ändra skriftstorlek	104		Sy fäststygn i BSR-läge 2	122
9	Knapphål	105	12	My BERNINA broderi	124
9.1	Översikt knapphål	105	12.1	Översikt broderimodul	124
9.2	Använda utjämningsplatta	106	12.2	Tillbehör som ingår i broderimodulen	124
9.3	Matarhjälp	106		Översikt tillbehör till broderimodulen	124
9.4	Markera knapphål	107	12.3	Översikt skärm	126
9.5	Iläggstråd	108		Översikt funktioner/meddelanden	126
	Använda iläggstråd med knapphålsfot med släde #3A	108		Översikt systeminställningar	126
	Använda iläggstråd med knapphålsfot #3C	109		Översikt broderimeny	127
9.6	Göra ett syprov	110	12.4	Viktig information om broderi	127
9.7	Ställa in bredden på knapphålsöppning	110		Övertråd	127
9.8	Ange längden på knapphållet med knapphålsfot med släde #3A	111		Undertråd	127



Val av filformat för broderimotiv	128	15 Kreativt broderi	143
Broderiprov	128	15.1 Översikt broderi	143
Motivets storlek	128	15.2 Välja och byta broderimotiv	143
Brodera motiv från en tredje part	128	15.3 Kontrollera tidsåtgång och motivstorlek	143
Underlagssöm	129	15.4 Reglera syhastigheten	143
Satin- eller plattsöm	129	15.5 Redigera broderimotiv	144
Plattsöm	129	Översikt redigera broderimotiv	144
Hoppstygn	130	Förstora motivbilden	144
13 Broderiförberedelser	131	Förminska motivbilden	144
13.1 Ansluta broderimodulen	131	Förflytta motivbilden	145
13.2 Avlägsna broderimodulen	131	Förflytta motiv i förstora bild	145
13.3 Förbereda maskinen	132	Förflytta motiv	145
Sänka mataren	132	Vrida motiv	146
Välja broderimotiv	132	Ändra motivstorlek proportionellt	146
13.4 Broderifot	132	Ändra motivstorlek oproportionellt	146
Montera broderifot	132	Spegelvända motiv	147
Välja broderifot på pekskärmen	133	Ändra sömtyp	147
13.5 Nål och stygnplåt	134	Ändra stygntätheten	148
Montera broderinålen	134	Kontrollera motivstorlek och -placering	148
Välj broderinål på pekskärmen	134	Fördubbla broderimotiv	149
Välja nåltyp och nålgrovlek	134	Radera motiv	149
Ställa in Nålstopp upp/ner	135	15.6 Kombinera broderimotiv	150
Montera stygnplåt	135	Kombinera broderimotiv	150
Välja stygnplåt på pekskärmen	136	Radera enstaka motiv	150
Hämta upp undertråden	136	Fördubbla kombination	150
13.6 Broderiramar	136	15.7 Skapa textrad	151
Översikt broderiramar	136	Översikt alfabet att brodera	151
Välja broderiram	136	Skapa textrad	152
Avrivbart mellanlägg	137	Redigera textrad	152
Klippbart mellanlägg	137	15.8 Ändra motivfärger	153
Använda limspray	137	Översikt ändra färger	153
Använda stärkelsespray	137	Ändra färger	153
Använda mellanlägg med klisteryta	137	Ändra trådmärke	153
Använda självhäftande mellanlägg	137	15.9 Brodera motiv	154
Använda vattenlösligt mellanlägg	138	Översikt broderimeny	154
Förbereda broderiram	138	Lägga till träckelstygn	154
Montera broderiramen	139	Förflytta broderiram	154
Översikt broderifunktioner	140	Följa broderiförloppet	155
Centrera broderiramen	140	Skära av hoppstygn	155
Flytta broderiramen bakåt	140	Minska antalet färgbyten	155
Flytta broderimodulen för syläge	140	Enfärgat/Mångfärgat	155
Rutnät på/av	141	Färgindikator	156
Välja broderimotivets mitt	141	15.10 Friarmsbroderi	156
Omplacering av broderiram	141	15.11 Hantera broderimotiv	157
14 Setup-program	142	Översikt hantera broderimotiv	157
14.1 Förändra inställningar broderi i Setup-programmet .	142	Spara broderimotiv i maskinen	157
		Spara broderimotivet på BERNINA USB-minne	157



Skriva över broderimotiv i maskinen	157	Årstider	199
Skriva över broderimotiv på BERNINA USB-minne	158	Hobby och sport	203
Importera sömmar	158	Djur	205
Hämta ett broderimotiv ur eget minne	159	Ramar	206
Hämta broderimotiv från BERNINA USB-minnet	159	DesignWorks	208
Radera broderimotiv ur eget minne	159	Kaffe Fassett	210
Radera broderimotiv från BERNINA USB-minnet	159	Index	214
16 Broderi	160		
16.1 Brodera med «Start/Stopp»-knappen	160		
16.2 Öka broderihastigheten	160		
16.3 Justera övertrådsspänningen	160		
16.4 Brodera med fotpedalen	161		
17 Skötsel och underhåll	162		
17.1 Firmware	162		
Kontrollera firmware-version	162		
Uppdatera maskinens firmware	162		
Återställa säkerhetskopierade filer	163		
17.2 Maskin	163		
Rengöra pekskärmen	163		
Rengöra mataren	163		
Rengöra griparen	164		
Olja griparen	165		
Rengöra trådfångare	167		
18 Fel och störningar	168		
18.1 Felmeddelanden	168		
18.2 Åtgärda fel	172		
19 Förvaring och avfallshantering	176		
19.1 Förvara maskinen	176		
19.2 Kasta maskinen	176		
20 Tekniska data	177		
21 Översikt sömmar	178		
21.1 Översikt sömmar	178		
Nyttosömmar	178		
Knapphål	178		
Dekorsömmar	178		
Kviltömmar	181		
21.2 Översikt broderimotiv	182		
Redigera broderimotiv	182		
Kviltmotiv	182		
Utsmyckningar	187		
Blommor	191		
Barn	193		
Bårder och spetsar	197		



VIKTIGA SÄKERHETSFÖRESKRIFTER

Observera följande grundläggande säkerhetsföreskrifter vid användning av din maskin. Läs noggrant igenom instruktionsboken till denna maskin innan den tas i bruk.

FARA

För att förhindra elstötar måste nedanstående anvisningar följas.

- Lämna aldrig maskinen utan uppsikt när den är ansluten till elnätet.
- Stäng av maskinen och dra ut strömkabeln ur eluttaget så fort du är klar med arbetet och innan du rengör den.

För att förhindra skador måste nedanstående anvisningar följas.

- Titta inte direkt in i LED-lampan genom ett optiskt hjälpmedel (t.ex. ett förstoringsglas).
- Om LED-lampan är skadad eller trasig, kontakta närmaste BERNINA-återförsäljare för att kontrollera eller byta ut den.
- Stäng av maskinen innan du gör något i närheten av nålen.
- Stäng alla luckor innan du startar maskinen.

VARNING

För att förhindra brännskador, brand, elstötar eller personsador måste nedanstående anvisningar följas.

Allmänt

- Maskinen får endast användas till sådant som beskrivs i denna instruktionsbok.

Arbetsplatsen

- Använd inte maskinen utomhus.
- Använd endast maskinen i torra utrymmen.
- Använd inte maskinen i fuktiga miljöer.
- Använd inte maskinen i utrymmen där det finns produkter som innehåller drivgas (sprayer).
- Använd inte maskinen i utrymmen där syrgas hanteras.

Tekniskt skick

- Använd aldrig maskinen om den är fuktig.
- Använd inte maskinen om den inte fungerar ordentligt.

- Använd inte maskinen om en kabel eller kontakt är skadad.
- Använd inte maskinen om den har fallit i golvet, blivit skadad eller fallit i vatten.
- Om maskinen är skadad eller inte fungerar ordentligt, lämna in maskinen på kontroll eller reparation hos närmaste BERNINA-återförsäljare.
- Håll alla ventilationshål på maskinen och fotpedalen fria från ludd, damm och tygrester.
- Använd inte maskinen om ventilationshålen är igensatta.

Tillbehör och förbrukningsmaterial

- Använd endast tillbehör som rekommenderas av tillverkaren.
- Använd alltid en originalstygnplåt från BERNINA.
En felaktig stygnplåt kan göra att nålen går av.
- Använd endast raka nålar av god kvalitet.
Om nålen är böjd eller skadad finns det risk för att den går av.
- Maskinen är dubbelisolerad (med undantag av USA, Kanada och Japan).
Använd endast originalreservdelar. Följ anvisningen för underhåll av dubbelisolerade produkter.
- Använd endast olja som rekommenderas av BERNINA för att smörja maskinen.

Skyddsanordningar

- När maskinen används måste all skyddsutrustning sitta på plats och alla luckor vara stängda.

Korrekt användning

- Maskinen får användas, rengöras och underhållas av barn under åtta år, personer med nedsatt fysisk, sensorisk och intellektuell förmåga, samt personer som saknar kunskaper och erfarenhet.
- Dessa personer måste hållas under uppsikt när de arbetar vid maskinen eller lära sig hur man handskas med maskinen på ett säkert sätt och vilka risker som finns vid användningen.
- Barn får inte leka med maskinen.
- Var extra försiktig om maskinen används av barn eller i närheten av barn.
- Använd endast den medföljande elkabeln till maskinen.
- Elkabeln för USA och Kanada (NEMA-kontakt 1-15) får bara användas för nätspänningar upp till max. 150 V mot jord.
- Använd endast den medföljande fotpedalen av typen LV-1.
- Stoppa inte in föremål i maskinens öppningar.
- Ställ aldrig föremål på fotpedalen.

- Mata alltid tyget långsamt och försiktigt när du syr.
Om du drar i eller pressar fram tyget kan nålen gå av.
- Håll fingrarna borta från alla rörliga delar.
- Var extra uppmärksam på området kring nålen.
- Stäng av maskinen vid arbetsmoment i närheten av nålen – till exempel när du ska trä nålen, byta nål, trä gripare eller byta syfot.
- Stäng av maskinen genom att placera huvudbrytaren på «0».
- Om du tar bort skyddskåporna för att smörja, rengöra eller underhålla maskinen enligt anvisningarna i den här instruktionsboken, stäng av maskinen och dra ut kontakten ur eluttaget.
- Håll i kontakten när du drar ut den ur eluttaget. Dra inte i kabeln.

Säkerhetssymboler på maskinen

Säkerhetssymbol	Betydelse		
<table border="1"> <tr> <td> ATTENTION Pièces en rotation! Pour réduire les risques de blessure. Déconnecter avant toute opération d'entretien. </td> <td> CAUTION Moving Parts! To reduce risk of injury. Switch off before servicing. </td> </tr> </table>	ATTENTION Pièces en rotation! Pour réduire les risques de blessure. Déconnecter avant toute opération d'entretien.	CAUTION Moving Parts! To reduce risk of injury. Switch off before servicing.	<p>Observera: rörliga delar.</p> <p>För att minska skaderisken, stäng av maskinen före underhållsarbeten.</p>
ATTENTION Pièces en rotation! Pour réduire les risques de blessure. Déconnecter avant toute opération d'entretien.	CAUTION Moving Parts! To reduce risk of injury. Switch off before servicing.		

Viktig information

Instruktionsbokens tillgänglighet



Instruktionsboken är en del av maskinen.

- Ha instruktionsboken beredd på ett lämpligt ställe nära maskinen och slå upp och läs i den när det behövs.
- Om maskinen tas över av en annan person, se till att instruktionsboken följer med.
- Du kan ladda ner den senaste versionen av instruktionsboken på www.bernina.com.

Avsett ändamål

Din BERNINA-maskin är framtagen och konstruerad för hemanvändning. Den används för sömnad på tyger och andra material som beskrivs i denna instruktionsbok. All annan användning anses som inte avsedd användning. BERNINA tar inget ansvar för följderna av inte avsedd användning.

Utrustning och leveransomfattning

Anvisningen använder exempelbilder för att visa dig. Maskinerna och tillbehören i bilderna matchar inte alltid i din maskins leveransomfattning. De tillbehör som ingår kan variera från land till land. Omnämnda eller visade tillbehör som inte medföljer går att köpa till som extratillbehör hos BERNINA-återförsäljare. Du hittar fler tillbehör på www.bernina.com.

Vi förbehåller oss rätten att närsomhelst ändra maskinens utrustning och leveransomfattning utan föregående meddelande pga. tekniska skäl eller produktförbättringar.

Underhåll av dubbelisolerade produkter

En dubbelisolerad produkt är utrustad med två isoleringssystem istället för jordning. Anordningar för jordning finns inte på en dubbelisolerad produkt och får inte heller användas. Att utföra underhåll på en dubbelisolerad produkt kräver extra försiktighet och kunskap om systemet och får endast utföras av behörig personal. För service och reparation får bara originalreservdelar användas. En dubbelisolerad produkt är märkt på följande sätt: «dubbel isolering» eller «dubbelt isolerad».



Den här symbolen kan också finnas märkt på produkten.

Miljöskydd

BERNINA International AG värnar om miljön. Vi strävar efter att så långt som möjligt minska skadlig påverkan på vår miljö genom en ständig förbättring av de material vi använder och tillverkningsteknologin.



Maskinen är markerad med symbolen för en överkorsad soptunna. Det innebär att du inte får slänga maskinen som hushållsavfall när den är uttjänt och du ska omhänderta den. Felaktig hantering kan leda till att farliga ämnen leds ut i grundvattnet och därmed i vår näringskedja och skadar vår hälsa.

Maskinen ska återlämnas kostnadsfritt till en bemannad mottagningsstation för förbrukade elektriska produkter eller på en återvinningsstation för återbruk av maskinen. Information om sådana uppsamlingsplatser får du från din kommun. När du köper en ny maskin är återförsäljaren skyldig att ta tillbaka den gamla maskinen utan kostnad och kasta den på ett korrekt sätt.

Om maskinen innehåller personuppgifter är du ansvarig för att radera dessa själv innan du returnerar maskinen.

Symbolförklaring



Kännetecknar en fara med stor risk, som leder till svåra skador, i värsta fall med dödlig utgång, om den inte undviks.



Kännetecknar en fara med medelstor risk, som kan leda till svåra skador, om den inte undviks.



Kännetecknar en fara med liten risk, som kan leda till mindre eller medelstora skador, om den inte undviks.



Kännetecknar en fara, som kan leda till materialskador, om den inte undviks.



Tips! Du hittar BERNINA:s **kviltningsexpertis** vid symbolen.

1 My BERNINA

1.1 Introduktion

Du kan använda din BERNINA 570 QE för att sy, brodera och kvilta. Med den här maskinen syr du enkelt allt från tunna siden- och satintyger till kraftiga linne-, fleece- och jeansstyger. Mängder med nytto- och dekorsömmar, knapphål och broderimotiv står till förfogande.

Som tillägg till denna instruktionsbok erbjuder maskinen följande hjälpprogram som alltid bistår dig med detaljer och goda råd under tiden som du använder BERNINA 570 QE.

Vägledningen ger information och förklarar diverse områden av sömnad och broderi och de olika sömmarna.

Syguiden informerar om de val man kan göra till ett syprojekt. Efter att du angett typ av tyg och arbete visas exempelvis förslag på lämplig nål och syfot.

I **hjälpprogrammet** finns information om enstaka sömmar, funktioner och användningar direkt på användargränssnittet.

Ytterligare information



Utöver denna instruktionsbok ingår flera informationsprodukter om BERNINA 570 QE i leveransen.

Aktuell version av instruktionsboken och ytterligare information om maskinen och dess tillbehör hittar du på vår webbplats: <https://www.bernina.com>

1.2 BERNINA kvalitetskontroll

Alla BERNINA-maskiner blir noggrant monterade och funktionstestade. Den integrerade stygnräknaren visar hur många stygn maskinen sytt och används bara för testning och kvalitetskontroll. Den påföljande noggranna rengöringen ser till så att det inte finns några trådrester kvar i maskine.

1.3 Välkommen in i BERNINAs värld

Made to create, så lyder BERNINAs slogan. Vi hjälper dig inte bara med våra maskiner utan också i verkställandet av dina idéer. Erbjudandena nedan ger dig massor med förslag och anvisningar för kommande projekt samt möjlighet att dela med andra sy-, kviltnings- och broderientusiaster. Vi önskar dig mycket glädje med detta.

BERNINAs Youtube-kanal



På YouTube har vi samlat massor med instruktionsfilmer och goda råd för de viktigaste funktionerna på våra maskiner. Förutom en mängd olika syfötter hittar du utförliga förklaringar så att du alltid kan vara säker på att lyckas med ditt projekt.

<https://www.youtube.com/BerninaInternational>

Finns på engelska och tyska.

inspiration – sytidning i vår webbutik



Är du på jakt efter idéer, mönster och beskrivningar för nya, spännande projekt? Då är BERNINAs handarbetsmagasin «inspiration» något för dig. «inspiration» kommer ut med tre nummer om året och här hittar du massor av roliga sy- och broderiidéer. Allt från trender till glödheta accessoarer och praktiska tips. Sy unika inredningsdetaljer eller något sött till barnen.

Tidningen finns på engelska, tyska, nederländska och franska.

I vår webbutik köper du «inspiration» som digital tidning eller papperstidning. Välj själv om du vill prenumerera eller bara köpa enstaka nummer. Dessutom finns det mängder av mönster att botanisera bland och ladda ner! Titta in på <https://www.bernina.com/inspiration>

BERNINAs blogg



Exklusiva instruktioner, gratis mönster och broderimotiv samt många nya idéer: allt det här hittar du varje vecka i BERNINAs blogg. Våra experter ger värdefulla tips och förklarar steg för steg hur man får det önskade resultatet. Du kan lägga upp egna projekt i webbgruppen och utbyta idéer med andra sy-, kviltning- och broderientusiaster.

<https://www.bernina.com/blog>

Finns på engelska, tyska, nederländska och franska.

BERNINA på sociala medier



Följ oss på sociala medier och ta reda på mer om evenemang, spännande projekt samt tips och råd om sömnad, kviltning och broderi. Vi håller dig uppdaterad och glädjer oss över att speciellt få visa dig höjdpunkterna ur BERNINAs värld.

<https://www.bernina.com/social-media>

1.4 Översikt maskin

Översikt styrelement fram



- | | | | |
|---|-----------------|---|-----------------------------|
| 1 | «Bakåtsöm» | 6 | «Nålposition upp/ner» |
| 2 | «Trådavskärare» | 7 | «Övre funktionsknapp» |
| 3 | «Syfot upp/ner» | 8 | «Undre funktionsknapp» |
| 4 | «Start/stopp» | 9 | «Nålposition vänster/höger» |
| 5 | «Mönsterslut» | | |

Översikt framsida



- | | | | |
|---|---------------------------------------|----|---------------------|
| 1 | Uttag för broderimodul | 8 | Hastighetsreglerare |
| 2 | Spolkapsellucka | 9 | Trådtilldragarskydd |
| 3 | Tillbehörsanslutning (extratillbehör) | 10 | Trådtilldragare |
| 4 | Syfot | 11 | Trådavskärare |
| 5 | Nålpåträdare | 12 | Fästskruv |
| 6 | Syljus | 13 | Fäste för sybord |
| 7 | Trådavskärare | 14 | Uttag för knäspak |

Översikt sida



- 1 Uttag för fotpedal
- 2 Matare upp/ner
- 3 Serviceuttag
- 4 USB-port
- 5 Trådrollehållare
- 6 Spolenhet

- 7 Sänkbar trådrollehållare
- 8 Ventilationshål
- 9 Handhjul
- 10 Huvudströmbrytare
- 11 Uttag för elkabel
- 12 Magnethållare för pekpena

Översikt bak



- | | | | |
|---|------------------------------|----|-----------------|
| 1 | Ventilationshål | 9 | Spolenhet |
| 2 | Fäste för sybord | 10 | Spolförspänning |
| 3 | Anslutning stoppring | 11 | Trådtilldragare |
| 4 | BERNINA övermatningsfunktion | 12 | Tråddedare |
| 5 | Bärhandtag | 13 | Trådavskärare |
| 6 | Trådrulehållare | 14 | BSR-anslutning |
| 7 | Tråddedarögla | 15 | Matare |
| 8 | Sänkbar trådrulehållare | 16 | Stygnplåt |

1.5 Tillbehör som ingår

Översikt över tillbehör till maskinen

















Bild	Namn	Användningsområde
	Skyddshölje	Skyddar maskinen mot damm och smuts.
	BERNINA tillbehörslåda	Förvarar medföljande tillbehör och extratillbehör.
	Knäspak/frihandssystem (FHS)	Höjer och sänker syfoten.
	Förlängningsbord	Förstorar arbetsytan.
	Sömguiden mot sybordet	Hjälper till vid bred kantstickning.
	Spolbricka	Ger jämn trådavvinding från trådrullen.
	Spole för B9-gripare 4 st.	Spolar upp undertråden.
	Skumplastdyna 2 st.	Skumplastdynan förhindrar att tråden glider av, trasslar sig eller slits av på trådrullehållaren.

Bild	Namn	Användningsområde
	Pekkenna	För noggrannare detaljval på pekskärmen.
	Sprättare	Sprättar sömmar och knapphål.
	Nivåplattor	Förhindrar snedställning när syfotssulan glider över tjocka sömmar.
	Nålpaket	För de vanligaste användningsområdena.
	Spårskruvmejsel, röd	För att lossa och dra åt spårskruv.
	Pensel/hålsättare	För rengöring av mataren och gripardelen.
	Maskinolja	Smörjer maskinen.
	Sladd	Elansluter maskinen.
	Fotpedal	Startar och stannar maskinen. Styr syhastigheten.

Översikt syfötter

Medföljande syfötter





Bild	Nummer	Namn	Användningsområde	Exempel
	#1C	Standardfot	Syr olika nytto- och dekorsömmar. Fram- och bakåtsöm.	
	#1D	Standardfot	Syr olika nytto- och dekorsömmar med övermatning. Fram- och bakåtsöm.	
	#2A	Overlockfot	Snyggar till kanterna på elastiska material.	
	#3A	Knapphålsfot med släde	För automatisk sömnad av knapphål.	
	#4D	Blixtlåsfot	Syr infällda blixtlås med övermatning.	
	#20C	Öppen broderifot	Syr applikationer och dekorationssömmar.	
	#42	BERNINA stygnregulator (BSR)	För frihandskviltning med regelbunden stygnlängd.	

Bild	Nummer	Namn	Användningsområde	Exempel
	#97D	Inchfot	För lapptäcken och andra precisionsarbeten när du jobbar med BERNINA:s övermatningsfunktion.	

Tillbehörsskåp

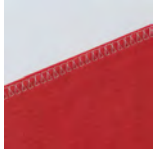

- | | | | |
|---|-------------|---|---|
| 1 | Draglåda | 5 | Skumplastdyna |
| 2 | Syfötter | 6 | Knapphålsfot med släde |
| 3 | Spolhållare | 7 | Nålsortiment |
| 4 | Spolbrickor | 8 | Hållare för 5,5 mm- och 9,0 mm-syfötter |

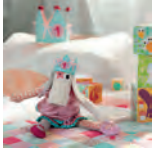
1.6 Översikt skärm

Översikt funktioner/meddelanden

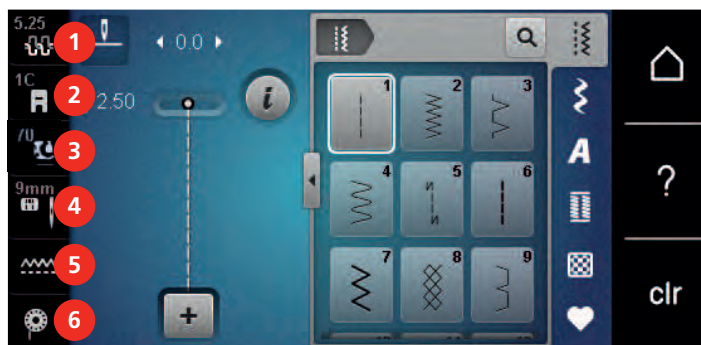

- | | | | |
|---|--------------------------|---|-----------------------|
| 1 | «Övertrådsspänning» | 4 | «Urval stygnplåt/nål» |
| 2 | «Visa syfot/Välja syfot» | 5 | «Matningsindikering» |
| 3 | «Syfotstryck» | 6 | «Undertråd» |

Översikt systeminställningar



- | | | | |
|---|--------------------|---|------------------------|
| 1 | «Syläge» | 6 | «eco-läge» |
| 2 | «Broderiläge» | 7 | «Home» |
| 3 | «Setup-programmet» | 8 | «Hjälp» |
| 4 | «Vägledning» | 9 | «Radera inställningar» |
| 5 | «Syguide» | | |

Översikt symeny

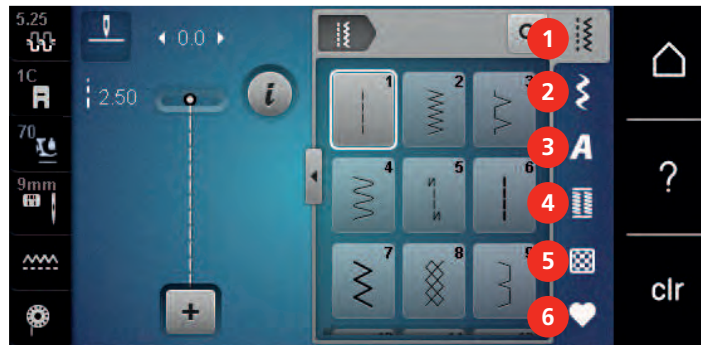

- | | | | |
|---|---------------|---|----------------|
| 1 | «Nyttosömmar» | 4 | «Knapphål» |
| 2 | «Dekorsömmar» | 5 | «Kviltssömmar» |
| 3 | «Alfabet» | 6 | «Eget minne» |

Mjukvaruanvändning

Du sköter pekskärmen med fingret eller pekpennan.

Tryck till: Tryck till på något element.





Svajpa: Att trycka på något på displayen och sedan snabbt dra fingret åt sidan.

Svajpa: Tryck till på skärmen och dra långsamt i någon riktning, t.ex. för att scrolla upp eller ned.

Navigation

Bild	Namn	Användningsområde
	«Home»	Växlar mellan skärmarna «Home» och «Sy».
	Navigationsväg	Visa föregående menynivå.
	«Stäng»	Stänger fönstret.
	Mer	Visar mer funktioner och information.
	Fortsätt	Bläddrar vidare på displayen.
	Tillbaka	Bläddrar tillbaka på displayen.

Slå på/av funktioner

Bild	Element	Status
	Av/På-knappen	Funktionen är på.
		Funktionen är av.
	Fält	Funktionen är av.
		Funktionen är på.

Anpassa värden

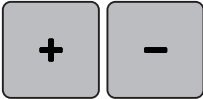
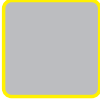
Bild	Namn	Användningsområde
	Skjutreglage	Ställ in värdet med reglaget. Tryck till på den lilla punkten för att återställa till grundinställningen.
	Fälten «Plus» / «Minus»	Öka värdet med «Plus», minska med «Minus».
	Gul kontur	Visar att inställt värde avviker från standardvärdet. Tryck till på värdet för att återställa till grundinställningen.

Mata in text och siffror

Du får upp knappsats eller tangentbord för att mata in siffror eller text.











Bild	Namn	Användningsområde
	Inmatningsfält	Visar inmatningen. Tryck till för att radera alla inmatade tecken.

Bild	Namn	Användningsområde
	«Radera»	Raderar sista tecknet.
	«Gemener»	Visar tillgängliga bokstäver som gemener.
	«Versaler»	Visar tillgängliga bokstäver som versaler.
	«Siffror och matematiska tecken»	Visar tillgängliga siffror och matematiska tecken.
	«Specialtecken»	Visar tillgängliga specialtecken.
	«Bekräfta»	Bekräftar inmatningen och går ur undermenyn.
	«Avbryt»	Avbryter inmatningen och stänger fönstervyn.

1.7 Nål, tråd, tyg

Med tiden slits nålen ut och blir slö. Därför bör du byta nål med jämna mellanrum. För perfekta stygn krävs en vass nålspets. En huvudregel är att: ju tunnare tyget är, desto tunnare måste nålen vara. De avbildade nålarna är, beroende på maskin, standard- eller extratillbehör.

- Nåltjocklek 70 och 75: för tunna tyger.
- Nåltjocklek 80 och 90: för halvtjocka tyger.
- Nåltjocklek 100, 110 och 120: för tjocka tyger.

Nålöversikt

Bild	Nålbeteckning	Nålbeskrivning	Användningsområde
	Universalnål 130/705 H 60/8 – 120/19	Med lätt rundad spets.	För vävmaterial (tunt, medium, kraftigt), trikå, läder, plast, jeans/denim. För natur- och syntettyger. För allmän sömnad, sy i knappar och sy knapphål, sy i blyxtlås, sy sömmar och kantstickning, dekorsömnad, broderi, lapptäcken, kviltning.
	Stretchnål 130/705 H-S 75/11 – 90/14	Med medium kulspets.	För trikå (jersey, trikå, stickat, stretchtyger). För allmän sömnad, sy i knappar och sy knapphål, sy i blyxtlås, sy sömmar och kantstickning, dekorsömnad, broderi.









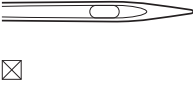
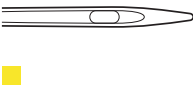

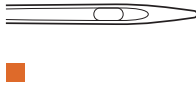
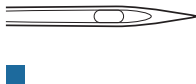
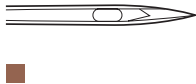
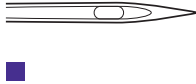
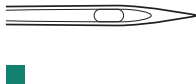
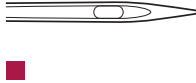
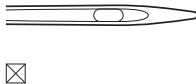

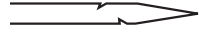

Bild	Nålbeteckning	Nålbeskrivning	Användningsområde
	Jersey-/ Broderinål 130/705 H SUK 80/12	Med medium kulspets.	För vävmaterial (tunt, medium, kraftigt), trikå, plast. För allmän sömnad, sy i knappar och sy knapphål, sy i blytlås, sy sömmar och kantstickning, dekorsömnad, broderi.
	Jeansnål 130/705 H-J 80/12 – 110/18	Med spetsig, smal spets.	För vävmaterial (tunt, medium, kraftigt), läder, jeans/denim. För allmän sömnad, sy i knappar och sy knapphål, sy i blytlås, sy sömmar och kantstickning, dekorsömnad, broderi, lapptäcken.
	Lädernål Lädernål 90/14, 100/16	Med skärande spets (LR = högerskärande läderspets).	För läder, konstläder och liknande material. För blytlås, fällor och kantstickning, material med dåligt glid.
	Microtexnål 130/705 H-M 60/8 – 110/18	Med riktigt spetsig, smal spets.	För vävmaterial (tunt, medium, kraftigt), plast, trögglidande material. För siden, mikrofiberväv, folier belagda och trögglidande material. För allmän sömnad, sy i knappar och sy knapphål, sy i blytlås, sy sömmar och kantstickning, dekorsömnad. För riktigt rak söm vid kantstickning.
	Kviltnål 130/705 H-Q 75/11 – 90/14	Med riktigt smal, lätt rundad spets.	Vävmaterial (tunt, medium, kraftigt). För dekorsömnad, lapptäcken, kviltning. För kantstickade/vadderade arbeten som t.ex. kviltning och lapptäcken.
	Broderinål 130/705 H-E 75/11 – 90/14	Med liten kulspets, brett nålsöga och bred trädränna.	För vävmaterial (tunt, medium, kraftigt), trikå. För tjocka trådar och ulltrådar. För allmän sömnad, sy i knappar och sy knapphål, sy i blytlås, sy sömmar och kantstickning, dekorsömnad, broderi.
	Tunna materialnål 130/705 H SES 70/10 – 90/14	Med liten kulspets.	För fina, ömtåliga material som t.ex. sammet. För allmän sömnad, sy i knappar och sy knapphål, sy i blytlås, sy sömmar och kantstickning, dekorsömnad, broderi, lapptäcken, kviltning.

Bild	Nålbeteckning	Nålbeskrivning	Användningsområde
 	Metafilnål 130/705 H METAFIL 80/12	Med medium kulspets och 2 mm långt nålsöga.	För vävmaterial (tunt, medium, kraftigt), trikå. För bearbetning av special- och effekttrådar, framförallt metalltrådar. Za sömnad med metalltråd. För fällor och kantstickning, dekorsömnad och broderi
 	Kantstickningsnål 130/705 H-N 80/12 – 100/16	Med medium kulspets och 2 mm långt nålsöga.	Vävmaterial (tunt, medium, kraftigt). För fällor och kantstickning, dekorsömnad och broderi. För dekor- och kantstickningsarbeten med flera trådar samt för broderi
	Filtnål PUNCH	Med små hullingar.	För vävda tyger (tunna, halvkraftiga, kraftiga), jeans/denim. För filtning av trådar och garn i grundmaterialet.
 	Hålsömsnål 130/705 H WING 100/16, 120/20	Med "vingar" på nålklingan.	Vävmaterial (tunt, medium, kraftigt). För speciella effekter i hålsömsbroderi.
 	Universal-tvillingnål 130/705 H ZWI 70–100	Nålavstånd: 1,0/1,6/2,0/2,5/3,0/4,0/6,0/8,0	För synliga sömmar i elastiska tyger, biesensöm (veck), dekorativ sömnad.
 	Stretch-tvillingnål 130/705 H-S ZWI 75	Nålavstånd: 2,5/4,0	För synliga sömmar i elastiska tyger, biesensöm (veck), dekorativ sömnad.
 	Hålsöms-tvillingnål 130/705 H ZWIHO 100	Nålavstånd: 2,5	För speciella effekter i hålsömsbroderi.
 	Universal-trillingnål 130/705 H DRI 80	Nålavstånd: 3,0	För synliga sömmar i elastiska tyger, dekorativ sömnad.

Exempel för nålbeteckningar

Det för hushållssymaskiner vanliga 130/705-systemet förklaras av följande grafik över en jersey-/stretchnål.

	<p>130/705 H-S/70</p> <p>130 = skaftlängd (1)</p> <p>705 = flatkolv (2)</p> <p>H = avfasning (3)</p> <p>S = nålspetsform, här medium kulspets (4)</p> <p>70 = nålgrovlak 0.7 mm (5)</p>
---	---

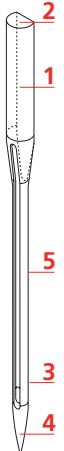
Trådval

För att uppnå ett perfekt resultat spelar nålens, trådens och tygets kvalitet en avgörande roll.

Vi rekommenderar att du köper en tråd med hög kvalitet för att nå bästa möjliga resultat.

- Bomullstråd har fördelarna av en naturfiber och passar därför särskilt bra för sömnad i bomullstyger.
- Merceriserad bomullstråd erhåller en lätt glans och förändras inte av tvättning.
- Polyestertråd är särskilt slitstark och ljusäkta.
- Polyestertråd är mer elastisk än bomullstråd och att föredra när du behöver en både stark och tögbar tråd.
- Rayon-/Viskostråd har fördelarna av en naturfiber och särskiljer sig genom sin höga glans.
- Rayon-/Viskostråd lämpar sig främst för prydnadssömmar och ger dessa en vackrare effekt.

Förhållandet nål & tråd

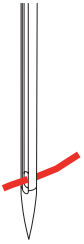
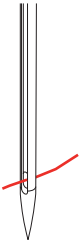
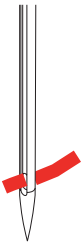
	Förhållandet mellan nål och tråd är bra, när tråden passar perfekt i den avlånga skåran och löper lätt genom nålsögat när du syr. Tråden sys optimalt.
	Tråden kan gå av och felstyggn uppstå om tråden har för mycket spelrum i den avlånga skåran och i nålsögat.
	Tråden kan gå av och fastna om tråden nöts mot kanten av den avlånga skåran och inte löper perfekt genom nålsögat.

2 Syförberedelser

2.1 Innan maskinen används för första gången



BERNINA rekommenderar att du smörjer griparen innan du använder maskinen för första gången eller om du inte har använt maskinen på länge. (se sida 162)

Genom att smörja griparen går det att undvika störande ljud från griparen och området runt omkring.

2.2 Tillbehörsskåp

Avlägsna eller hänga upp tillbehörsskåpet

Tillbehörsskåpet hängs upp på maskinen med hjälp av fyra magneter. Före monteringen behöver draglådan vara inskjuten i tillbehörsskåpet.

- > Fäll upp handtaget och håll i det.
- > Luta tillbehörsskåpet lätt framåt upptill och dra sedan loss det.



- > Stäng dörrarna till tillbehörsskåpet.
- > Häng upp tillbehörsskåpet med ryggen mot maskinen.

Förvara tillbehör



- > Montera hållarna (1) för spolar, syfötter och nålar.
- > Förvara smådelar i lådan (2), t.ex. oljeflaskan.

OBSERVERA

Repiga sensorytor på spolen

Fel på undertrådsindikatorn. Om sensorytorna på spolarna är repiga eller smutsiga känner inte undertrådsindikatorn av att undertråden börjar ta slut.

- > Sätt alltid i spolarna med den silverfärgade sensorytan åt höger i spolhållaren.

- > Sätt in spolarna i fack (3) så att de silverfärgade sensorytorna befinner sig till höger.
- > Tryck fjäderknappen nedåt för att ta ut spolarna.
- > Sätt små och halvstora spolbrickor på stiften (4).
- > Förvara skumplastdynorna i facket (5).
- > Lägg Knapphålsfot med släde #3A i facket (6).

- > Förvara det medföljande nålsortimentet i specialfacket (7).
- > Förvara syfötterna i hållarna (1) (5,5 mm och 9,0 mm).

2.3 Anslutning och påslagning

Ansluta fotpedalen

Kabeln till fotpedalen är upprullad på undersidan av fotpedalen.

- > Rulla av så mycket av kabeln som behövs och kläm fast den i kabelhållarna på fotpedalen.



- > Sätt i kontakten i fotpedalsanslutningen på maskinen.



- > Lägg fotpedalen under bordet.
- > Om kabeln är för lång, rulla upp en bit av kabeln och kläm fast den i kabelhållarna på fotpedalen.

Ansluta maskinen

För att det ska vara säkert att använda maskinen, använd endast den medföljande elkabeln. Den medföljande elkabeln är avsedd för eluttagsspänningen i det land där maskinen ska användas. Om du tar med dig maskinen till ett annat land än där den köptes måste du skaffa en elkabel för det aktuella landet från en återförsäljare för BERNINA.

Elkabeln för USA och Kanada har polariserad kontakt (det ena stiftet är bredare än det andra). För att minska risken för elstötar finns det bara ett sätt att stoppa in kontakten i eluttaget. Om kontakten inte passar i eluttaget, vänd på kontakten och stick in den igen. Om kontakten fortfarande inte passar, trots att du har vänt på den, måste en elektriker installera rätt typ av eluttag. Gör inga som helst ändringar på kontakten.

- > Sätt elkabelns enhetskontakt i maskinuttaget.



- > Sätt stickkontakten i eluttaget.

Montera knäspaken



Knäspakens sidposition kan vid behov anpassas hos en BERNINA-återförsäljare.

- > Anslut knäspaken på maskinens framsida.
- > Ställ in sitthöjden så att knäspaken kan styras med knäet.



Sätta fast pekspennan

- > Sätt fast pekspennan i magnethållaren.



Slå på maskinen

- > Sätt huvudbrytaren på «I».



2.4 Fotpedal

Justera hastigheten med fotpedalen

Med fotpedalen kan hastigheten justeras steglöst.

- > Trampa försiktigt ner fotpedalen för att starta maskinen.
- > Trampa ner fotpedalen längre för att sy fortare.
- > Släpp fotpedalen för att stanna maskinen.



Aktivera/avaktivera extrafunktion

Det går att programmera en andra funktion i fotpedalen som sedan aktiveras med ett hältryck. Vid leverans är hältrycket programmerat med funktionen «Höja/sänka nålen».

- > Tryck ner fotpedalen med hälen för att höja eller sänka nålen.



Det går även att programmera en andra funktion som ska aktiveras genom att trycka till med hälen. (se sida 53)

2.5 Trådrullehållare

Sänkbar trådrullehållare

Fäll upp de nedfällbara trådrullehållarna



Vid metalltråd och andra specialtrådar är rådet att använda den sänkbara trådrullehållaren.

Den sänkbara trådrullehållaren behövs när du syr med flera trådar samtidigt och kan också användas till att spola under sömnad.

- > Tryck ned och släpp upp trådrullehållarna för att fälla upp dem.



- > Vrid trådrullehållarna moturs till anslaget för att låsa dem.
- > Vrid trådrullehållarna medurs till anslaget för att lossa dem.
- > Tryck ned trådrullehållarna tills de snäpper fast för att fälla ned dem.

Sätta fast skumplastdyna och trådrulle

Skumplastdynan förhindrar att tråden fastnar i den sänkbara trådrullehållaren.

- > Sätt fast skumplastdynan på trådrullehållaren.
- > Sätt sen fast trådrullen.



Liggande trådrullehållare

Sätta fast skumplastdyna, trådrulle och spolbricka

Spolbrickan gör att tråden lindas av jämnt från trådrullen. Spolbrickan används bara på den liggande trådrullehållaren.

- > Sätt fast skumplastdynan på trådrullehållaren.
- > Sätt sen fast trådrullen.

- > Sätt fast en passande spolbricka tätt mot trådrollen, så att inget spelrum finns mellan spolbrickan och trådrollen.

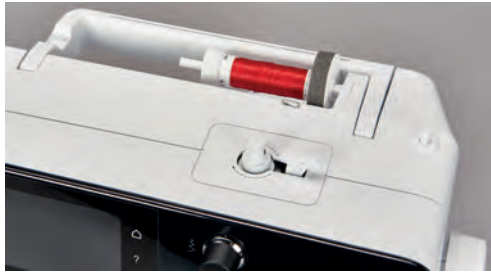

Använda spolnät

Spolnätet håller tråden på trådrollen och förhindrar att tråden får knutar eller går av.

- > Finns det spolnät, dra det över trådrollen. Se till att spolnätet inte glider av trådrollen, t.ex. genom att vika nätet dubbelt över trådrollen eller stoppa in en del av nätet baktill i trådrollen.



2.6 Matare

Ställa in mataren

- > Tryck på «Matare upp/ner»-knappen för att sänka mataren.



- > Tryck på «Matare upp/ner»-knappen igen för att lyfta mataren.

2.7 Sybord

Använda sybord

Det går att sätta dit ett sybord på friarmen för att få större yta att arbeta på.

- > Höj nålen.
- > Höj syfoten.
- > Slå av maskinen.

- > Skjut på sybordet från vänster till höger över friarmen tills du känner att det hakar i.



- > För att avlägsna sybordet, tryck ned spärrknappen på bordet och dra bort det åt vänster över friarmen.



Använda sömguide

Sömguiden för sybordet gör det lättare att sy jämnt breda kanter och fällar.

Förutsättning:

- Sybordet är monterat.
- > För att sätta fast sömguiden trycker du på frigöringsknappen och för sömguiden bakåt på sybordet tills den snäpper fast.



- > För att ställa in kantbredden trycker du på frigöringsknappen och skjuter sömguiden åt höger eller vänster.
- > För att ta bort sömguiden trycker du på frigöringsknappen och drar sömguiden framåt.

2.8 Syfot

Ställa in syfotens position med knäspaken

- > Ställ in sitthöjden så att knäspaken kan styras med knäet.
- > Tryck knäspaken åt höger för att höja syfoten.

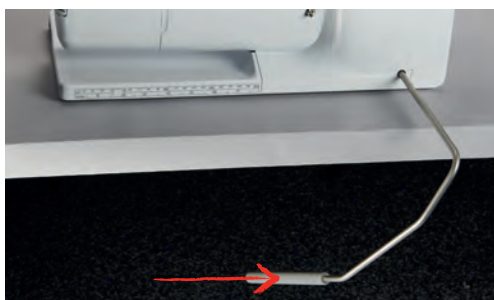

- Samtidigt sänks mataren och trådspänningen lossnar.
- > Släpp knäspaken långsamt för att sänka syfoten.

Ställa in syfotsposition med «Syfot upp/ner»-knappen



- > Tryck på «Syfot upp/ner»-knappen för att lyfta syfoten.
- > Tryck på «Syfot upp/ner»-knappen igen för att sänka syfoten.

Byta syfot

- > Höj nålen.
- > Höj syfoten.
- > Slå av maskinen.
- > Skjut upp låsspaken (1).
- > Dra loss syfoten (2).



- > Sätt in ny syfot underifrån i hållaren.
- > Tryck ned låsspaken.

Välja syfot i användargränssnittet

Efter att du bytt syfot kan du kontrollera om den lämpar sig för den söm du valt. Dessutom visas andra syfötter som är lämpliga till den valda sömmen.

- > Slå på maskinen.
- > Välj söm.
- > Tryck till på «Visa syfot/Välja syfot».



- > Tryck till på «Alternativa syfötter» för att få upp alla lämpliga syfötter för valt broderimönster.



- > Välj ut monterad syfot.
 - Om den monterade syfoten finns med i urvalet kan du börja sy.
 - När vald syfot inte är lämplig för den valda sömmen, kan den fortfarande väljas men maskinen hindras automatiskt från att starta. Ett felmeddelande visas. När felaktig syfot valts, visas sömmen i rött i förhandsvisningen.



Justera syfotstrycket



Syfotstrycket är till för att ställa in bästa möjliga tryck mot tyget med hänsyn till tygets tjocklek. För kraftiga tyger rekommenderas att sänka syfotstrycket. Detta har fördelen att tyget kan flyttas bättre. När pressarfotens tryck är inställt under 0 höjs pressarfoten till och med för att ge det tjocka tyget mer utrymme. Vid tunna tyger rekommenderas att öka syfotstrycket. Det har fördelen att tyget inte kan förflyttas för lätt under syfoten.



- > Tryck på «Syfotstryck».
- > Ställ in syfotstrycket.

2.9 Ställa in mataren



- > Tryck på «Matningsindikering».
- > Höj och sänk mataren enligt animation.

2.10 Nål och stygnplåt

Byta nål

- > Slå av maskinen.
- > Ta bort syfoten.
- > Lossa nålens fästskruv för hand.



- > Dra nålen nedåt.
- > Håll fast den nya nålen med den platta sidan bakåt.
- > Skjut upp nålen tills det tar stopp.
- > Dra åt nålens fästskruv för hand.

Välja nål på pekskärmen

När du har bytt nål kan du kontrollera om den lämpar sig för den stygnplåt du har valt.



- > Tryck på «Urval stygnplåt/nål».
- > Välj ut monterad nål.



- Om den valda nålen passar ihop med den valda syfoten kan du börja sy. Om den valda nålen inte passar ihop med den valda syfoten visas ett felmeddelande när du startar maskinen och det går inte att sy.

Välja nåltyp och nålgrovlek

Praktisk påminnefunktion: För att ingen information ska gå förlorad kan du också spara nåltyp och nåltjocklek i maskinen. På så vis kan du alltid kontrollera sparad nåltyp och nåltjocklek.



- > Tryck på «Urval stygnplåt/nål».

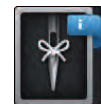

- > Tryck på «Välja nål».



- > Välj den nåltyp (1) som är monterad.
- > Välj den nåltjocklek (2) som är monterad.

Ställa in Nålstopp upp/ner



- > Tryck på «Nålstopp upp/ner»-knappen för att sänka nålen.
- > Tryck på «Nålstopp upp/ner»-knappen igen för att höja nålen.

Ändra nålpositionen

Det finns sammanlagt 11 nålpositioner. Nålpositionen visas på displayen med nålpositionsnumret.

- > Tryck på «Nålposition vänster»-knappen (1) för att flytta nålen åt vänster.

- > Tryck på «Nålposition höger»-knappen (2) för att flytta nålen åt höger.



Ställa in Nålstopp upp/ner (permanent)



- > Tryck på «Nålstopp upp-/nedtill» för att ställa in nålstopspositionen i ett bestämt läge.
 - Maskinen stannar i den nedre nålpositionen när du släpper upp fotpedalen eller trycker på «Start/stopp»-knappen.
- > Tryck på «Nålstopp upp-/nedtill» igen.
 - Maskinen stannar i den övre nålpositionen när du släpper upp fotpedalen eller trycker på «Start/stopp»-knappen.

Byta stygnplåt

Stygnplåtarna har längs-, tvär- och diagonalmarkeringar i millimeter (mm) och tum (inch). Dessa markeringar hjälper dig när du syr och vid noggrann kantstickning.

Förutsättning:

- Mataren är nedsänkt.
 - Maskinen är avstängd.
 - Nål och syfot är borttagna.
- > Tryck ner stygnplåten vid markeringen i det bakre högra hörnet tills den lossnar.



- > Ta bort stygnplåten.

- > Placera öppningarna på den nya stygnplåten över motsvarande stift och tryck nedåt tills den går i lås.

Välja stygnplåt på pekskärmen

Efter att du bytt stygnplåt kan du kontrollera om den lämpar sig för den nål du valt.



- > Tryck på «Urval stygnplåt/nål».
- > Välj den tidigare stygnplåten.



- Om den monterade stygnplåten passar ihop med nålen kan du börja sy.
- Om den monterade stygnplåten inte passar ihop med nålen visas ett felmeddelande och maskinen förhindras automatiskt från att starta.

2.11 Trädning

Trä övertråden

Förbereda övertråden

- > Sätt fast skumplastdynan på trådrullehållaren.
- > Sätt fast trådrullen på trådrullehållaren så att tråden lindas av medurs.
- > Sätt fast en passande spolbricka.
- > Slå på maskinen och vänta tills den är igång.
- > Fäll upp nål och syfot.

Trä tråden fram till nålen

- > Håll fast tråden med ena handen mellan trådrulle och bakre trådledaren (1). Ta tag i trådänden med andra handen och håll den lätt spänd under följande moment.
- > Dra tråden i pilriktning genom förspännfjäders (2).

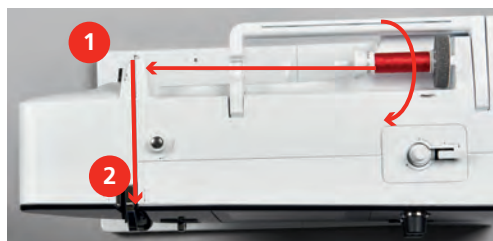

- > Dra tråden nedåt runt trådtilldragarskyddet (3) och uppåt.

- > Lägg tråden i trådtilldragaren (4).



- > Dra tråden på nytt nedåt (5).
- > Nu först kan du släppa tråden.
- > Slå av maskinen.

Trä nålen

- > Dra tråden genom trådledarna (6/7) ovanför syfoten.

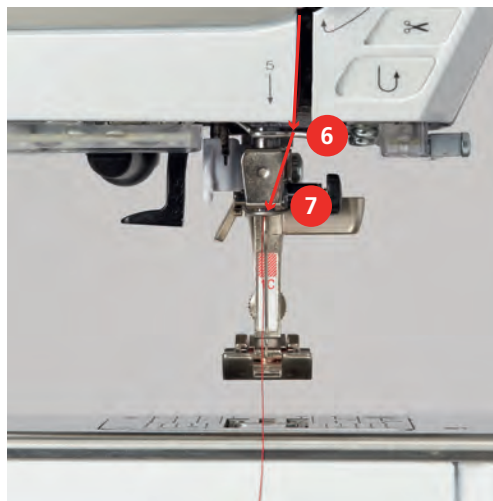

- > Tryck ned den halvautomatiska påträdarspaken (8) halvvägs, håll intryckt och dra tråden åt vänster (9) bakom det grå påträdarfingret/haken.

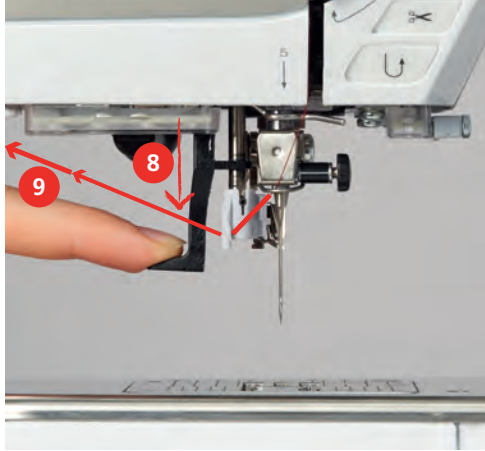

- > Dra tråden från vänster åt höger framför det grå påträdarfingret/haken (11).
- > Tryck ned påträdarspaken ända till anslaget (10).
- > Dra tråden från vänster åt höger (11) genom påträdarlitsen (12) tills den hakar i trådhaken.
- > Dra tråden bakifrån över trådavskäraren (13) och kapa.

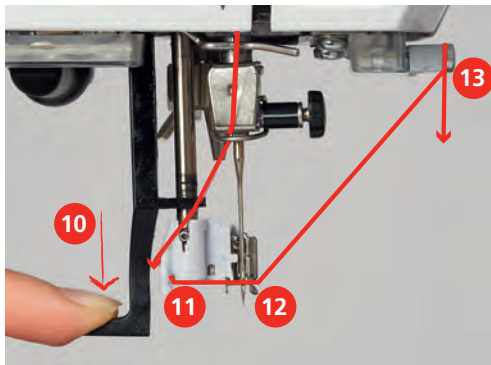

- > Släpp påträdarspaken.
 - Tråden skjuts genom nålsögat.
- > Dra trådöglan (14) bakåt tills trådändan går igenom nålen.

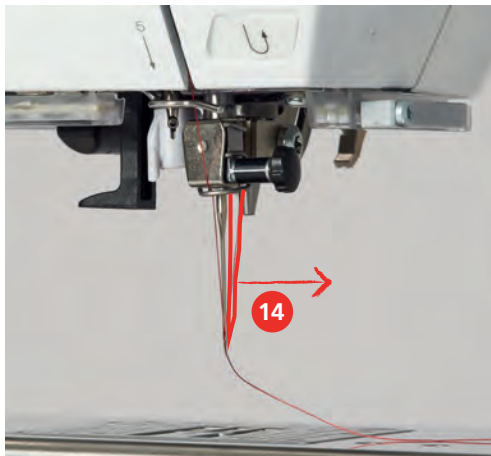

- > Dra tråden under syfoten till trådvaskaren (15) och kapa.

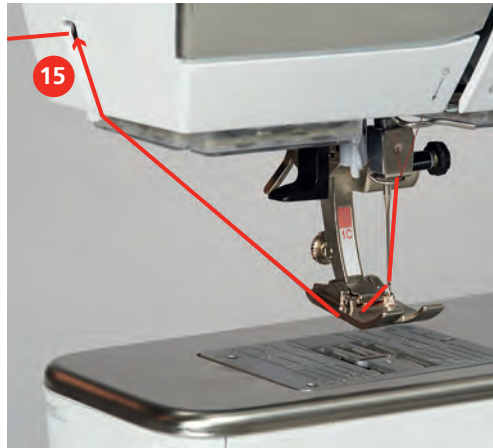

Trä tvillingnål

Förutsättning:

- Tvillingnål är monterad.
- > Dra första tråden i pilriktning på högra sidan om trådspänningsbrickan (1).
- > Dra andra tråden i pilriktning på vänstra sidan om trådspänningsbrickan (1).



- > Dra första och andra tråden fram till trådledaren ovanför nålen.
- > Trä första tråden för hand i högra nålen.
- > Trä andra tråden för hand i vänstra nålen.

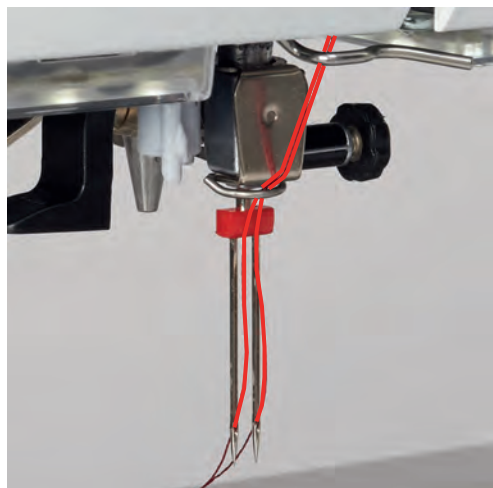

Trä trillingnål

Förutsättning:

- Trillingnålen är monterad.
- > Sätt en skumplastdyna, en trådrulle och passande spolbricka på den liggande trådrullehållaren.
- > Sätt en skumplastdyna på den stående trådrullehållaren.



- > Sätt dit en fylld spole.
- > Sätt dit en passande spolbricka.
- > Sätt dit en trådulle som är vänd så att den lindas av åt motsatt håll jämfört med spolen.
- > Trä tre trådar fram till den övre trådledaren.

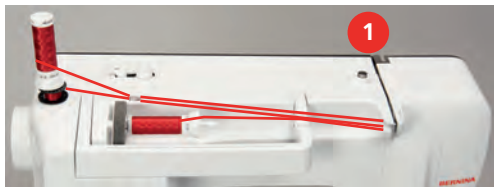

- > Dra två trådar (från den stående trådullehållaren) till vänster om trådspänningsbrickan (1) och fram till trådledaren ovanför nålen.
- > Dra en tråd (från den liggande trådullehållaren) till höger om trådspänningsbrickan (1) och fram till trådledaren ovanför nålen.
- > Trä den ena tråden från den stående trådullehållaren i den vänstra nålen och den andra i den högra nålen för hand.
- > Trä tråden från den liggande trådullehållaren i mittennålen för hand.

Spola undertråd



Undertråden kan också spolas på medan du håller på att brodera ifall du använder den sänkbara trådullehållaren för att spola.

Förutsättning:

- Skumplastdyna, trådulle och passande spolbricka är monterade.
- > Sätt fast den tomma spolen på spolenheten så att de silverfärgade sensorytorna är riktade nedåt.



- > Dra tråden till vänster i den bakre trådledaren (1).
- > Dra tråden medurs runt spolförspänningen (2).
- > Linda tråden medurs 2–3 varv runt den tomma spolen (3).
- > Dra överbliven tråd över trådavskäraren vid spolspaken (4) och skär av.

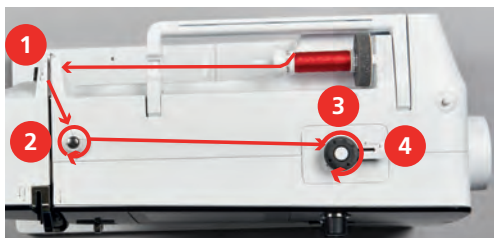

- > Tryck spolspaken (5) mot spolen.



- Maskinen spolar och fönstret för spolning visas.
- > Ställ in spolhastigheten.
- > För att stanna spolningen måste spolspaken tryckas åt höger.
- > Tryck på spolspaken igen för att återuppta spolningen.
 - När spolen är fylld stoppar maskinen spolningen automatiskt.
- > Ta bort spolen och skär av tråden med trådavskäraren vid spolspaken.

Trä undertråd

Förutsättning:

- Nålen är uppfälld.
- Maskinen är avstängd och griparluckan är öppen.
- > Tryck in frigöringsfjäders vid spolkapseln (1).

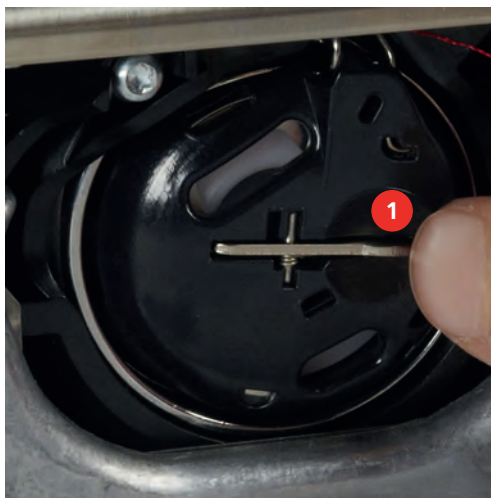

- > Ta ut spolkapseln.
- > Ta ut spolen ur spolkapseln.

- > Sätt i en ny spole på det sättet att de silverfärgade sensorytorna är vända bakåt mot spolkapseln.



- > Dra in tråden från vänster i glipan (2).



- > Dra tråden åt höger under fjädern (3), runt de två trådledarna (4) och uppåt.



- > För att sätta in i maskinen, håll spol kapseln så att trådledaren (5) pekar uppåt.

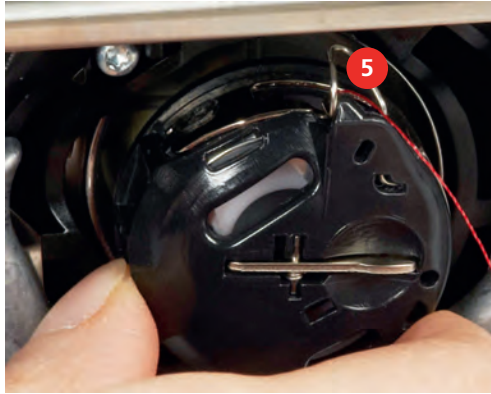

- > Sätt i spol kapseln.
- > Tryck på mitten av spol kapseln tills den går i lås.
- > Dra tråden över trådväskaren (6) och skär av.

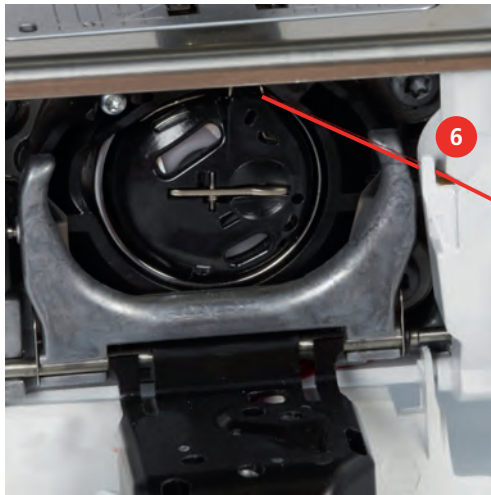

- > Stäng spol kapselluckan.

Visa undertrådmängd

Så fort undertråden nästan är slut visas en animering i fältet «Undertråd».



- > Tryck på «Undertråd» för att trä undertråden enligt animeringen.

3 Setup-program

3.1 Syinställningar

Justera övertrådsspänningen

Justeringar av övertrådsspänningen i setup-programmet påverkar alla sömmar. Inställningen i setup-programmet sparas även efter att maskinen stängts av.



> Tryck på «Home».



> Tryck på «Setup-programmet».



> Tryck på «Syinställningar».



> Tryck på «Ställa in övertrådsspänningen».
> Ställ in övertrådsspänningen.

Ställa in den maximala syhastigheten

Funktionen ställer in maxhastigheten.



> Tryck på «Home».



> Tryck på «Setup-programmet».



> Tryck på «Syinställningar».



> Tryck på «Maxsyhastighet».
> Ställ in maxhastighet.

Aktivera fäststygn

Är funktionen på, så syr maskinen automatiskt 4 fäststygn vid mönstrets början efter trådvskärningen.



> Tryck på «Home».



> Tryck på «Setup-programmet».



> Tryck på «Syinställningar».



- > Slå på eller stäng av "Fäststyggn vid början på mönster".

Programmera syfotens svävarläge

Syfotens svävarläge kan, beroende på tygtjocklek, ställas in från 0 till max. 7 mm.

Inställd syfotshöjd = tygtjockleken + det avstånd du vill ha mellan tyg och syfot i flytläge.



- > Tryck på «Home».



- > Tryck på «Setup-programmet».



- > Tryck på «Svinställningar».



- > Tryck på «Programmera knappar och fält».



- > Tryck på «Programmera syfotens svävarläge».
- > Ställ in avståndet mellan tyg och syfot.

Programmera «Mönsterslut»-knappen

Här kan du ställa in syfotens placering, trådavskärning och fäststyggn.



- > Tryck på «Home».



- > Tryck på «Setup-programmet».



- > Tryck på «Svinställningar».









- > Tryck på «Programmera knappar och fält».



- > Tryck på «Programmera knapp för mönsterslut».



- > Tryck på «Fästa» för att aktivera automatiska fäststyggn.
- > Tryck på «Fästa» igen för att avaktivera automatiska fäststyggn.

-  > Tryck på «Fäststyg framåt» för att ställa in fäststyg i följd.
-  > Tryck på «Plus» eller «Minus» för att ställa in hur många fäststyg som ska sys i följd.
-  > Tryck på «Fäststyg på stället» för att ställa in 4 fäststyg på samma ställe.
-  > Tryck på «Automatisk trådavskärare» för att avaktivera automatisk avskärning av tråden efter att fäststygnen är färdigsydda.
-  > Tryck på «Automatisk trådavskärare» igen för att aktivera automatisk avskärning av tråden efter att fäststygnen är färdigsydda.
-  > Tryck på «Höj syfoten» om du vill att syfoten ska stanna nere när du har sytt klart.
-  > Tryck på «Höj syfoten» igen om du vill lyfta syfoten när du har sytt klart.

Programmera knappen «Trådavskärare»

Det går att ställa in automatiska fäststyg före trådavskärning.

-  > Tryck på «Home».
-  > Tryck på «Setup-programmet».
-  > Tryck på «Syinställningar».
-  > Tryck på «Programmera knappar och fält».
-  > Tryck på «Programmera knapp för trådavskärare».
-  > Tryck på «Fästa» för att aktivera automatiska fäststyg.
-  > Tryck på «Fästa» igen för att avaktivera automatiska fäststyg.
-  > Tryck på «Fäststyg framåt» för att ställa in fäststyg i följd.
-  > Tryck på «Minus» eller «Plus» för att ställa in antal fäststyg.
-  > Tryck på «Fäststyg på stället» för att ställa in 4 fäststyg på samma ställe.

Ställa in syfotens position vid Nålstopp ner

När nålen är sänkt kan 3 olika syfotspositioner väljas: sänkt syfot, syfot flyttas till ett svävarläge, och syfot höjs maximalt.



> Tryck på «Home».



> Tryck på «Setup-programmet».



> Tryck på «Syinställningar».



> Tryck på «Programmera knappar och fält».



> Tryck på «Syfotsposition vid nålstopp nere».



> Välj önskad position för syfoten.

Programmera knappen «Bakåtsöm»

Det går att välja mellan «Bakåtsöm» och «Stegvis bakåtsöm».



> Tryck på «Home».



> Tryck på «Setup-programmet».



> Tryck på «Syinställningar».



> Tryck på «Programmera knappar och fält».



> Tryck på «Programmera knapp för bakåtsöm».



> Tryck på «Bakåtsömnad» för att ställa in stegvis bakåtsöm.

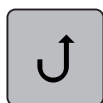

> Tryck på «Bakåtsöm» för att ställa in bakåtsöm.

Programmera fotpedalen

Om «Nål upp/ner»-fältet är aktivt höjs eller sänks nålen när du trycker med hälen på fotpedalen. Alternativt kan syfotens position, trådavskärning och automatiska fäststyg programmeras.



> Tryck på «Home».



> Tryck på «Setup-programmet».



> Tryck på «Syinställningar».



> Tryck på «Programmera fotpedalen».

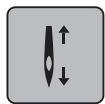

- «Nål upp/ner» är aktiv i grundinställningen.
- Ett tryck med hälen på fotpedalen höjer eller sänker nålen.



> Tryck på «Programmera håltrycket» för att programmera håltrycket.



- > Tryck på «Fästa» för att avaktivera automatiska fäststyg genom att trycka till med hälen.
- > Tryck på «Fästa» igen för att aktivera automatiska fäststyg genom att trycka till med hälen.

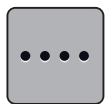

- > Tryck på «Fäststyg framåt» för att ställa in fäststyg i följd.
- > Tryck på «Minus» eller «Plus» för att ställa in antal fäststyg.

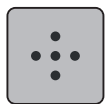

> Tryck på «Fäststyg på stället» för att ställa in 4 fäststyg på samma ställe.



- > Tryck på «Automatisk trådavskärare» för att avaktivera den automatiska trådavskäraren.
- > Tryck på «Automatisk trådavskärare» igen för att aktivera den automatiska trådavskäraren genom att trycka till med hälen.



- > Tryck på «Höj syfoten» om du vill att syfoten ska stanna nere när du trycker till med hälen.
- > Tryck på «Höj syfoten» igen om du vill att syfoten ska stanna uppe när du trycker till med hälen.

3.2 Broderiinställningar

Justera övertrådsspänningen

Justeringar av övertrådsspänningen i setup-programmet påverkar alla broderimotiv. Inställningen i setup-programmet sparas även efter att maskinen stängts av.



> Tryck på «Home».



> Tryck på «Setup-programmet».



> Tryck på «Broderiinställningar».



> Tryck på «Ställa in övertrådsspänningen».
> Ställ in övertrådsspänningen.

Ställa in maximal hastighet

Med denna funktion kan den maximala hastigheten vid broderi sänkas.



> Tryck på «Home».



> Tryck på «Setup-programmet».



> Tryck på «Broderiinställningar».



> Tryck på «Maximal broderihastighet».
> Ställ in maxhastighet.

Ange broderimönsterläge vid öppning

I grundinställningen får du alltid upp öppnat broderimönster centrerat i broderiramen. Med brytaren «Återställ sparad broderimönsterläge» kan du ställa in så att broderimönstret öppnar i det broderiramläge som du sparar av i BERNINAS broderimjukvara.



> Tryck till på «Home».



> Tryck på «Setup-programmet».



> Tryck på «Broderiinställningar».



> Tryck på «Centraera broderimotiv».



> Ställ knappen «Återställ sparad broderimönsterläge» i läge «/» för att öppna broderimönstret i avsparat läge.
> Ställ knappen «Återställ sparad broderimönsterläge» i läge «0/» för att öppna broderimönstret centrerat i broderiramen.

Justera broderiram

Justering av broderiramen innebär avstämning mellan nålen och ramens mitt.

Förutsättning:

- Broderimodulen är ansluten.
- Broderiramen är monterad med resp. sömmall.



> Tryck på «Home».



> Tryck på «Setup-programmet».



> Tryck på «Broderiinställningar».



> Tryck på «Justera broderiram».
> Centra nålen exakt mitt på mallen med displaypilfälten.



> Tryck på «Bekräfta» för att spara justeringen.

Ange tygtjockleken

Om tyget är tjockare än 4 mm, till exempel om du ska brodera i frotté, rekommenderar vi att du väljer 7,5 mm eller 10 mm. Ju tjockare tyg desto långsammare broderar maskinen. När du stänger av maskinen återställs ändringarna till grundinställningen 4 mm.



> Tryck på «Home».



> Tryck på «Setup-programmet».



> Tryck på «Broderiinställningar».



> Tryck på «Ange tygtjockleken».
> Ange tygtjocklek.

Slå på/av trådborttagning

Aktivera funktionen om du vill att trådändarna ska dras upp och ut genom tyget efter att ha skurits av. Vid broderiarbeten med långa stygn är det bättre att stänga av funktionen. Funktionen fungerar inte om avståndet mellan syfot och broderiram är för litet.



> Tryck på «Home».



> Tryck på «Setup-programmet».



> Tryck på «Broderiinställningar».



> Tryck på «Trådborttagning».



> Slå på/stänga av trådborttagning.

Aktivera fäststygn

Broderimotiv är programmerade med eller utan fäststygn. Har broderimotivet förprogrammerade fäststygn så blir de sydda. Om broderimotivet har förprogrammerade fäststygn kan du ta bort fäststygnen med BERNINAs broderiprogram.



> Tryck på «Home».



> Tryck på «Setup-programmet».



> Tryck på «Broderiinställningar».



> Tryck på «Fäststygn».



> Stäng av knappen upptill för att stänga av fäststygnen i början.
– Har broderimotivet inte förprogrammerade fäststygn så blir de inte sydda.



> Slå på knappen upptill för att slå på fäststygnen i början.
– Om broderimotivet saknar förprogrammerade fäststygn så läggs dessa till och sys ändå.



> Stäng av knappen nedtill för att stänga av fäststygnen i slutet.
– Har broderimotivet inte förprogrammerade fäststygn så blir de inte sydda.



> Slå på knappen nedtill för att slå på fäststygnen i början.
– Om broderimotivet saknar förprogrammerade fäststygn så läggs dessa till och sys ändå.

Aktivera trådavskäraren

Trådavskäraren ställs in efter eget behov. Slå av trådavskäraren före trådbyte (1) eller anpassa hoppstygns längden (3). Maskinen skär av hoppstygnen efter inställd längd. Ställ först in från vilken längd som hoppstygnen ska skäras av, välj sedan broderimotiv.



Längden på hoppstygn kan ställas in från 1 mm till 15 mm. Grundinställningen är 6 mm. Det betyder att alla hoppstygn som är längre än 6 mm automatiskt skärs av. Om värdet sänks till 1 mm skärs tråden alltså oftare av, broderitiden ökar och på tygets avigsida syns mer lösa trådändar, speciellt om funktionen Trådborttagning är aktiverad. På rätsidan finns det därigenom inga eller mycket korta hoppstygn, vilket leder till en vacker bild av broderiet. Att minska längden på trådavskärningen till 1 mm är speciellt fördelaktigt när man broderar text, där det vanligen uppstår ett stort antal korta spännrådar. Om båda sidorna av broderimotivet ska synas kan det vara användbart att ställa in längre hoppstygn så att det inte bildas för många lösa trådändar som under arbetets gång broderas fast och därför blir svåra att avlägsna.



> Tryck på «Home».



> Tryck på «Setup-programmet».



> Tryck på «Broderiinställningar».



> Tryck på «Inställningar för trådavskärning».



- > Tryck på knappen upptill på displayen (1) för att stänga av automatisk trådavskärning före trådbyte.
- > Tryck på knappen upptill på displayen (1) igen för att slå på automatisk trådavskärning före trådbyte.
- > Tryck på knappen mitt på displayen (2) för att maskinen ska stanna efter ca 7 stygn så att du därefter kan klippa bort överflödig tråd för hand.
- > Tryck på knappen mitt på displayen (2) igen om du inte vill att maskinen ska stanna för manuell trådavskärning.
- > Tryck på «Minus» eller «Plus» (3) för att ställa in vid vilken längd hoppstygnen ska klippas av.

Ändra måttenhet

Måttenheten i broderiläget kan ändras från mm till tum. Grundinställningen är mm.



> Tryck på «Home».



> Tryck på «Setup-programmet».



> Tryck på «Broderiinställningar».



> Tryck på «Måttenhet».
 > Tryck på «tum» för att visa måtten i tum i broderiläget.
 > Tryck på «mm» för att visa måtten i mm i broderiläget.

3.3 Personliga inställningar



> Tryck på «Home».



> Tryck på «Setup-programmet».



> Tryck på «Egna inställningar».
 > Välj önskad färg och bakgrund på displayen.
 > Tryck på textrutan ovanför färginställningarna.
 > Mata in en välkomsthälsning och bekräfta den.

3.4 Bevakningsfunktion

Aktivera övertrådsbevakningen



> Tryck på «Home».



> Tryck på «Setup-programmet».



> Tryck på «Övervakningsfunktioner».



> Tryck på knappen upptill på displayen för att stänga av övertrådsindikatorn.
 > Tryck på knappen igen för att slå på övertrådsindikatorn.

Aktivera undertrådsbevakningen



> Tryck på «Home».



> Tryck på «Setup-programmet».



> Tryck på «Övervakningsfunktioner».



> Tryck på knappen nedtill på displayen för att stänga av undertrådsindikatorn.
> Tryck på knappen igen för att slå på undertrådsindikatorn.

3.5 Aktivera ljudsignaler

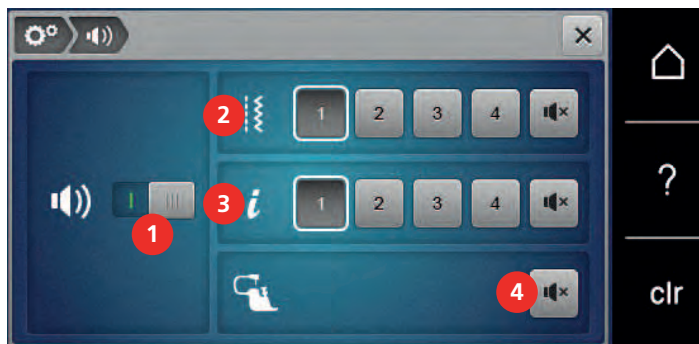

> Tryck på «Home».



> Tryck på «Setup-programmet».



> Tryck på «Ljudinställningar».
> Tryck på knappen (1) för att stänga av eller slå på ljudsignaler generellt.



> Tryck i fältet (2) «Slå på/av ljudsignalerna» för att stänga av ljudsignalen vid val av söm.
> Tryck i fältet (2) «1–4» för att ställa in ljudsignalen för val av söm.



> Tryck i fältet (3) «Slå på/av ljudsignalerna» för att stänga av ljudsignalen för val av funktion.
> Tryck i fältet (3) «1–4» för att ställa in ljudsignalen för val av funktion.



> Tryck i fältet (4) «Slå på/av ljudsignalerna» för att stänga av ljudsignalen för användning av BSR-lägen.

3.6 Maskininställningar

Välja språk



> Tryck till på «Home».



> Tryck till på «Setup-programmet».



> Tryck till på «Maskininställningar».



> Tryck till på «Välj språk».
> Tryck till på det språk du vill ha.

Justera ljusstyrkan

Du kan ställa in displayljusstyrkan så att den passar dig.



> Tryck på «Home».



> Tryck på «Setup-programmet».



> Tryck på «Maskininställningar».



> Tryck på «Skärminställningar».
> Ställ in displayljusstyrkan upptill på displayen.

Justera syljuset

Du kan ställa in sybelysningens ljusstyrka så att den passar dig.



> Tryck på «Home».



> Tryck på «Setup-programmet».



> Tryck på «Maskininställningar».







> Tryck på «Skärminställningar».
> Ställ in sybelysningens ljusstyrka nedtill på displayen.

-  > Tryck på knappen för att stänga av sybelysningen.
- > Tryck på knappen igen för att slå på sybelysningen.







Kontrollera sammanlagt antal stygn

Maskinens totala antal stygn samt antal stygn sedan senaste service hos BERNINA-återförsäljaren visas.

-  > Tryck på «Home».
-  > Tryck på «Setup-programmet».
-  > Tryck på «Maskininställningar».
-  > Tryck på «Information».
-  > Tryck på «Information om firmware och maskinvara».

Återförsäljarens uppgifter

Du kan ange din BERNINA-återförsäljares adress och andra uppgifter.

-  > Tryck på «Home».
-  > Tryck på «Setup-programmet».
-  > Tryck på «Maskininställningar».
-  > Tryck på «Information».
-  > Tryck på «Återförsäljarinfo» för att lägga till uppgifter om återförsäljare.
-  > Tryck på «Namn» för att lägga till företagsnamnet på BERNINA-återförsäljaren.
-  > Tryck på «Adress» för att lägga till adressen till BERNINA-återförsäljaren.



> Tryck på «Telefonnummer» för att lägga till telefonnumret till BERNINA-återförsäljaren.



> Tryck på «Mailadress» för att lägga till webbplats eller minteladress till BERNINA-återförsäljaren.

Spara serviceinformation

Du kan spara serviceinformation om maskinens aktuella skick på ett BERNINA USB-minne och lämna minnet till BERNINA-återförsäljaren.

> Anslut ett USB-minne med tillräckligt mycket ledigt lagringsutrymme till maskinen.

> Tryck på «Home».



> Tryck på «Setup-programmet».



> Tryck på «Maskininställningar».



> Tryck på «Information».



> Tryck på «Serviceinfo».

> Tryck på «Exportera serviceinfo».

– Fältet «Exportera serviceinfo» får en vit kontur.

> När den vita konturen försvinner kan du ta ut USB-minnet.

Återgå till grundinställning

OBSERVERA: Denna funktion innebär att samtliga personliga inställningar som gjorts raderas.



> Tryck på «Home».



> Tryck på «Setup-programmet».



> Tryck på «Maskininställningar».



> Tryck på «Fabriksinställning».



> Tryck på «Grundinställning sömnad» och bekräfta för att återställa grundinställningarna för syinställningarna.









> Tryck på «Grundinställning broderi» och bekräfta för att återställa grundinställningarna för broderiinställningarna.

-  > Tryck på «Grundinställning maskin», bekräfta och starta om maskinen för att återställa samtliga grundinställningar.

Rensa användardata





Gamla motiv som inte längre behövs kan raderas och lämna plats för nya motiv.

-  > Tryck på «Home».
-  > Tryck på «Setup-programmet».
-  > Tryck på «Maskininställningar».
-  > Tryck på «Fabriksinställning».
-  > Tryck på «Radera alla data från eget minne» och bekräfta för att radera alla data från eget minne.
-  > Tryck på «Radera egna broderimotiv» och bekräfta för att radera alla broderimotiv från eget minne.

Rensa sömmar och broderimotiv på BERNINA USB-minnet

Om det finns mönster på BERNINA USB-minnet som du inte längre behöver kan du ansluta USB-minnet till maskinen och radera mönstren.

- > Anslut BERNINA USB-minnet till maskinen.
- > Tryck på «Home».







-  > Tryck på «Setup-programmet».
-  > Tryck på «Maskininställningar».
-  > Tryck på «Fabriksinställning».
-  > Tryck på «Radera USB-minne» och bekräfta.

Kalibrera knapphålsfot med släde #3A

Knapphålsfot med släde #3A och maskinen är avpassade efter varandra och ska endast användas tillsammans.

Förutsättning:

- Knapphålsfot med släde #3A är monterad.
- Nålen är inte träd.





-  > Tryck på «Home».
-  > Tryck på «Setup-programmet».
-  > Tryck på «Maskininställningar».
-  > Tryck på «Underhåll/uppdatering».
-  > Tryck på «Kalibrera knapphålsfot med släde #3A».
-  > Tryck på «Start/stopp»-knappen för att starta kalibreringen.
 - När kalibreringen är avslutad visas resultatet på skärmen.

Packa ihop broderimodulen

För att kunna packa ihop broderimodulen i originalförpackningen utan att flytta på broderiarmen för hand, måste broderiarmen först försättas i packposition.

Förutsättning:

- Broderimodulen är ansluten till maskinen.

-  > Tryck på «Home».
-  > Tryck på «Setup-programmet».
-  > Tryck på «Maskininställningar».
-  > Tryck på «Underhåll/uppdatering».
-  > Tryck på «Packposition».
 - > Följ anvisningarna på displayen.

4 Översikt systeminställningar

4.1 Hämta vägledning

Vägledningen ger information och förklarar diverse områden av sömnad och broderi och de olika sömmarna.



> Tryck på «Home».



> Tryck på «Vägledning».
> Välj önskat ämne för att få mer information.

4.2 Hämta syguide

Syguiden informerar om de val man kan göra till ett syprojekt. Efter att du angett typ av tyg och projekt visas exempelvis förslag på lämplig nål och syfot.



> Tryck på «Home».



> Tryck på «Syguide».
> Välj vilket tyg du ska sy.
> Välj syprojekt.



> Tryck på «Bekräfta».
– Inställningarna anpassas.

4.3 Använda eco-läge

Maskinen går att sätta i sparläge vid längre avbrott i arbetet. Sparläget fungerar samtidigt som barnspärr. Displayen reagerar inte på beröring.



> Tryck på «Home».



> Tryck på «eco-läge» för att slå på sparläget.
– Displayen slocknar. Strömförbrukningen minskar och sybelysningen stängs av.
> Tryck på «eco-läge» för att stänga av sparläget.

4.4 Hämta hjälp



> Öppna det fönster på displayen som du vill ha hjälp med.
> Tryck på «Hjälp» för att starta hjälpläget.
> Tryck på det fält på displayen som du vill ha hjälp med.

4.5 Ångra alla ändringar med «clr»

Du kan återställa alla ändringar i motiven till grundinställningarna. Med undantag för sparade motiv som du har sparat på ett eget minne samt övervakningsfunktioner.



> Tryck på «Radera inställningar».

5 Kreativ sömnad

5.1 Översikt symeny

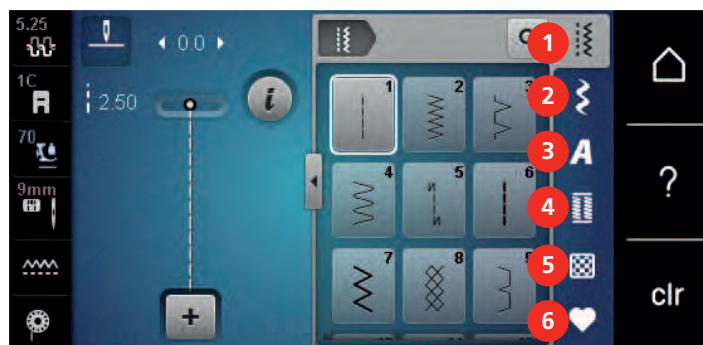

- | | | | |
|---|---------------|---|----------------|
| 1 | «Nyttosömmar» | 4 | «Knapphål» |
| 2 | «Dekorsömmar» | 5 | «Kviltösömmar» |
| 3 | «Alfabet» | 6 | «Eget minne» |

Välja söm

- > Välj söm, alfabet eller knapphål.
- > För att visa ytterligare sömmar svajpar du uppåt i området för nyttosöm, alfabet eller knapphål.
- > Tryck på «Förstora/förminska fönster» (1) för att förstora bilden.

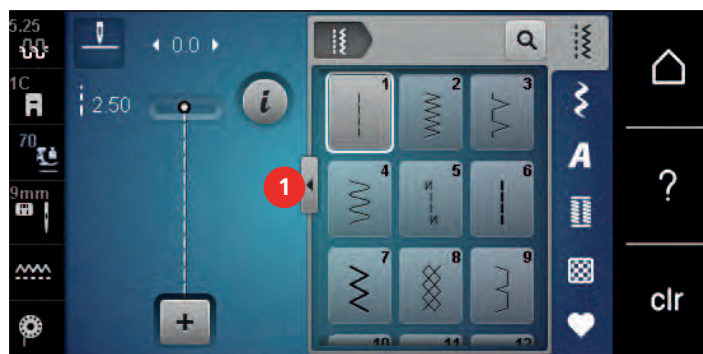

- > Tryck på «Förstora/förminska fönster» igen för att förminska bilden.
- > Tryck på «Välja söm med nummer» för att välja söm via sömnummer.



5.2 BERNINA övermatningsfunktion

Med BERNINA övermatningsfunktion matas tyget samtidigt överifrån och underifrån. På det sättet matas även hala och tunna tyger jämnt och regelbundet framåt. Randiga och rutiga tyger kan passas in perfekt tack vare den samstämiga matningen.

BERNINA övermatningsfunktion används främst vid följande syprojekt:

- Sömnad: alla typer av arbeten på svåra tyger, t.ex. fällar och blyxtlås.
- Lapptäcksteknik: vid exakta ränder, rutor och vid dekorsömmar upp till 9 mm stygnbredd.
- Användningsområden: sömnad av band och kantning med snedremsa.

Tyger som är svåra att arbeta med:

- Sammet, vanligen i luggriktning.
- Frotté.
- Jersey, framförallt på tvären till maskorna.
- Fuskpäls eller tygbaksida i fuskpäls.
- Fiberpäls (fleece).
- Vadderade tyger.
- Randiga och rutiga mönster.
- Gardintyger med mönsterrapport.

Material som glider dåligt:

- Konstläder, tyger med beläggning (helst extratillbehör Sicksackfot med glidsula #52D).

5.3 Reglera syhastigheten

Hastigheten kan regleras steglöst med hastighetsregleraren.

- > Skjut hastighetsreglaget åt vänster för att sänka hastigheten.
- > Skjut hastighetsreglaget åt höger för att öka hastigheten.

5.4 Justera övertrådsspänningen

Grundinställningen av övertrådsspänningen sker automatiskt när man väljer en söm eller ett broderimotiv.

Grundinställningen för övertrådsspänningen optimeras i BERNINA-fabriken och maskinen provsys. För detta används Metrosene-/Seralontråd, grovlek 100/2 (Mettler), till både över- och undertråd.

Används andra sy- och broderitrådar kan avvikelser i övertrådsspänningen uppstå. Då är det nödvändigt att särskilt justera övertrådsspänningen efter det aktuella sömnads- eller broderiprojektet och den söm eller det broderimotiv som valts.

Ju högre övertrådsspänning som ställs in, desto mer spänns övertråden och desto hårdare dras undertråden in i tyget. Minskas övertrådsspänningen blir övertråden mindre spänd och undertråden dras därigenom svagare in i tyget.

Justeringar i övertrådsspänningen påverkar den söm som just används och alla broderimotiv. I setup-programmet ändrar du inställningarna av övertrådsspänningen för syläget (se sida 49) och för broderiläget (se sida 53) permanent.

Förutsättning:

- Övertrådsspänningen har justerats i setup-programmet.
- > Tryck på «Övertrådsspänning».
 - > Ställ in övertrådsspänningen.



- > Tryck på fältet med gul kontur till höger för att återställa ändringarna till grundinställningen.
- > Tryck på fältet med gul kontur till vänster för att återställa ändringarna av **setup-programmet** till grundinställningen.

5.5 Redigera sömmar

Justera stygnbredd

- > Vrid «Övre funktionsknapp» åt vänster för att minska stygnbredden.
- > Vrid «Övre funktionsknapp» åt höger för att öka stygnbredden.
- > Tryck på «Stygnbredd» (1) för att öppna fler inställningsmöjligheter.

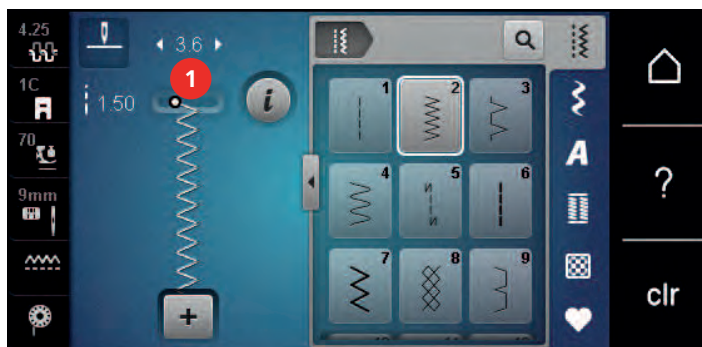

Justera stygnlängd

- > Vrid «Undre funktionsknapp» åt vänster för att minska stygnlängden.
- > Vrid «Undre funktionsknapp» åt höger för att öka stygnlängden.
- > Tryck på «Stygnlängd» (1) för att öppna fler inställningsmöjligheter.

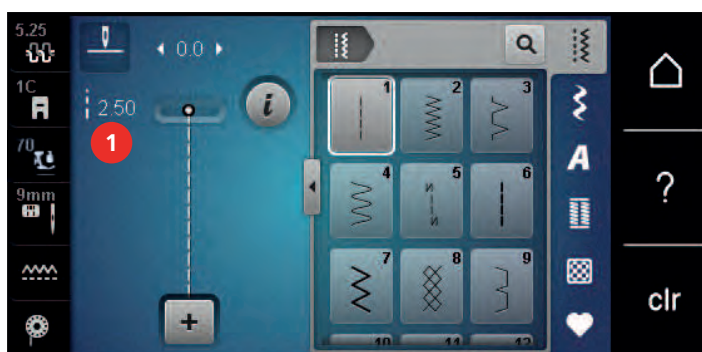

Justera balansen

Varierande tyger, trådar och mellanlägg kan påverka de programmerade sömmarna så att dessa inte sys korrekt. Med den elektroniska balansen kan dessa avvikelser korrigeras och sömmen anpassas optimalt till det valda tyget.

- > Välj söm eller alfabet.
- > Sy sömmen.
- > Tryck på «i-Dialog».





- > Tryck på «Balans».
- En förhandsvisning av sömmen visas.

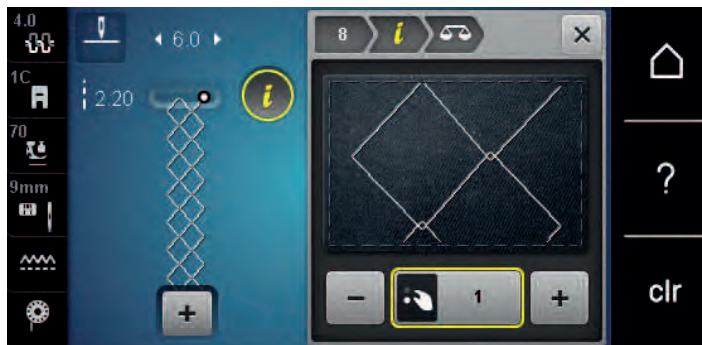

- > För att korrigera längdriktningen av sömmen, vrid «Undre funktionsknapp» tills förhandsvisningen av sömmen överensstämmer med den sydda sömmen på tyget.



- > Det går att spara av ändrade balansinställningar för varje söm i «Eget minne».
- > Ändrade balansinställningar gäller bara tills du trycker på «Radera inställningar» eller stänger av maskinen.

Ställ in mönsterupprepning

Sömmar kan upprepas upp till 99 gånger.



- > Välj söm eller alfabet.
- > Tryck på «i-Dialog».



- > Tryck på «Mönsterupprepning».
- > Ange önskat antal sömmar.



- > Tryck på «Bekräfta».



- > Tryck och håll in «Mönsterupprepning» för att avsluta upprepningen.

Spegelvända söm



- > Välj söm eller alfabet.
- > Tryck på «i-Dialog».



- > Tryck på «Spegelvända vänster/höger» för att spegla sömmen från vänster till höger.



- > Tryck på «Spegelvända upp/ner» för att spegla sömmen i sömnadsriktningen.

Justera mönsterlängden

Sömmen kan justeras på längden till att bli större eller mindre.

- > Välj söm eller alfabet.



- > Tryck på «i-Dialog».



- > Tryck på «Justera mönsterlängden».
- > Ställ in sömlängden.

Aktivera stygnräknarfunktionen

Stygnräkningsfunktionen går inte att ställa in för alla sömmar. Om till exempel Våffelsöm nr 8 är valt går det inte att använda stygnräkningsfunktionen.

- > Välj söm.
- > Tryck på «i-Dialog».



- > Tryck på «Programmera längd med stygnräknare».
- > Sy önskad längd.

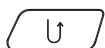

- > Tryck på «Bakåtsöm»-knappen.
 - Indikeringen ändras till «Auto» och den nya längden sparas och gäller för den valda sömnen tills maskinen stängs av.

Sy söm med förstärkning

Söm som sys med förstärkning (tre gånger) ger snygg effekt. Inte alla sömmar kan sys med förstärkning.

- > Välj söm.
- > Tryck till på «i-Dialog».

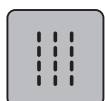

- > Tryck till på «Förstärkt söm».

Bakåtsöm

- > Välj söm eller alfabet.
- > Ställ in nålstopp nere (permanent) om du vill att maskinen ska slå om till bakåtsöm med en gång när du trycker på «Bakåtsöm».
- > Om du istället vill att maskinen syr ytterligare ett stygn framåt innan den slår om till bakåtsöm ställer du in nålposition uppe (permanent).

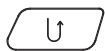

- > Tryck och håll ner «Bakåtsöm»-knappen.

Sy permanent bakåt

- > Välj söm eller alfabet.
- > Tryck på «i-Dialog».

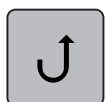

- > Tryck på «Bakåtsöm» för att sy bakåtsöm hela tiden.
 - Maskinen syr bakåtsöm tills du trycker på «Bakåtsöm» igen.

Bakåtsöm stygn för stygn

- > Välj söm eller alfabet.
- > Tryck på «i-Dialog».



- > Tryck på «Bakåtsömnad» för att sy de sista 200 stygnen med stegvis bakåtsöm.

5.6 Kombinerar sömmar

Översikt kombiläge



- | | |
|----------------|----------------------------------|
| 1 «Stygnbredd» | 3 «Kombiläge/Enkelläge» |
| 2 «Stygnlängd» | 4 Enstaka söm inom kombinationen |

Skapa en sömkombination

I kombiläget kan du lägga samman sömmar och alfabet som du vill. Genom att kombinera bokstäver från olika alfabet kan du till exempel skapa BERNINA-signaturen.



- > Tryck på «Kombiläge/Enkelläge».
- > Välj önskad söm.



- > Tryck på «Kombiläge/Enkelläge» igen för att återgå till enkelläget.

Spara sömkombination

För att du ska kunna använda sömkombinationer som du själv har skapat flera gånger kan du spara dem på «Eget minne».

Förutsättning:

- En sömkombination har skapats.



> Tryck på «Eget minne».



> Tryck på «Spara söm».



> Tryck på «Bekräfta» för att spara sömmen.

Hämta sömkombination



> Tryck på «Kombiläge/Enkelläge».



> Tryck på «Eget minne».



> Tryck på «Läs in sömkombination».

> Välj sömkombination.

Skriva över sömkombination

Förutsättning:

- En sömkombination har skapats.



> Tryck på «Eget minne».



> Tryck på «Spara söm».

> Välj vilken sömkombination du vill skriva över.



> Tryck på «Bekräfta» för att skriva över sömkombinationen.

Radera sömkombination

Förutsättning:

- En sömkombination har skapats.



> Tryck på «i-Dialog».

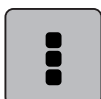

> Tryck på «Redigera hela kombinationen».



> Tryck på «Radera».



> Tryck på «Bekräfta».

Redigera enstaka söm

Förutsättning:

- En sömkombination har skapats.
- > Tryck på önskad position (1) i sömkombinationen för att välja en enstaka söm.



- > Tryck på «i-Dialog» för att redigera den enstaka sömmen.

Radera enstaka söm

Förutsättning:

- En sömkombination har skapats.
- > Tryck på önskad söm (1) i sömkombinationen.



- > Tryck på «i-Dialog».



- > Tryck på «Radera».

Infoga enstaka söm

Den nya sömmen läggs alltid till under den valda sömmen.

Förutsättning:

- En sömkombination har skapats.

- > Tryck på önskad position (1) i sömkombinationen för att välja en enstaka söm.



- > Välj en ny söm.

Anpassa broderimönstrets längd och bredd

De olika sömmarnas längd och bredd i sömkombinationen går att anpassa till den längsta och bredaste sömmen i kombinationen.

Förutsättning:

- En sömkombination har skapats.

- > Tryck på «i-Dialog».



- > Tryck på «Redigera hela kombinationen».

- > Tryck på «Total mönsterlängd» (1).

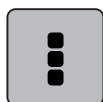

- > Tryck på «Anpassa längden inom kombinationen» (2).
 - Sömlängderna anpassas efter kombinationens längsta söm

- > Tryck på «Stygnbredd» (3).





- > Tryck på «Anpassa bredden inom kombinationen» (4).
 - Sömbredderna anpassas efter kombinationens bredaste söm

Därutöver kan längden och bredden i sömkombinationen proportionellt förstoras och förminskas.

- > Vrid den «övre funktionsknappen» åt vänster för att minska sömkombinationens bredd proportionellt.
- > Vrid den «övre funktionsknappen» åt höger för att förstora sömkombinationens bredd proportionellt.
- > Vrid den «undre funktionsknappen» åt vänster för att minska sömkombinationens längd proportionellt.
- > Vrid den «undre funktionsknappen» åt höger för att förstora sömkombinationens längd proportionellt.

Spegelvända sömkombination

Förutsättning:

- En sömkombination har skapats.



- > Tryck på «i-Dialog».

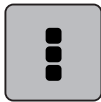

- > Tryck på «Redigera hela kombinationen».



- > Tryck på «Spegelvända vänster/höger» för att spegla hela sömkombinationen från vänster till höger.
- > Tryck på «Spegelvända vänster/höger» igen för att återställa ändringarna till grundinställningarna.

Dela upp sömkombination

Det går att dela upp sömkombinationer i flera delar. Uppdelningen infogas nedanför markören. Endast den sektion där markören är placerad väljs. För att sy nästa sektion måste du placera markören på denna sektion.

Förutsättning:

- En sömkombination har skapats.
- > Välj var i sömkombinationen du vill dela upp den.
- > Tryck på «i-Dialog».

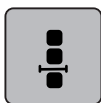

- > Tryck på «Bearbeta kombination vid cursorpositionen».

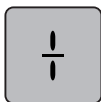

- > Tryck på «Dela upp kombination».

Avbryta sömkombination

Det går att avbryta en sömkombination på flera olika ställen. Den avbrutna delen infogas nedanför markören.

Förutsättning:

- En sömkombination har skapats.
- > Välj var i sömkombinationen du vill avbryta den.



> Tryck på «i-Dialog».

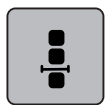

> Tryck på «Bearbeta kombination vid cursorpositionen».

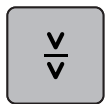

> Tryck på «Avbryt kombination».

> Sy sömkombinationen fram till den avbrutna delen och placera om tyget.

Fästa sömkombinationen

Förutsättning:

- En sömkombination har skapats.

> Välj var i sömkombinationen du vill fästa den.

> Tryck på «i-Dialog».

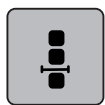

> Tryck på «Bearbeta kombination vid cursorpositionen».



> Tryck på «Fästa».

– Alla motiv i sömkombinationen kan fästas i början eller slutet.

Ställ in mönsterupprepning

Förutsättning:

- En sömkombination har skapats.

> Tryck på «i-Dialog».

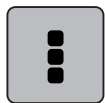

> Tryck på «Redigera hela kombinationen».



> Tryck 1 gång på «Mönsterupprepning» för att upprepa sömkombinationen.

> Tryck flera gånger på «Mönsterupprepning» för att upprepa sömkombinationen upp till 9 gånger.

> Tryck ner «Mönsterupprepning» eller tryck på «Radera inställningar» för att avbryta upprepningen av sömkombinationen.

5.7 Hantera sömmar

Spara söminställningar

> Välj söm, alfabet eller knapphål.

> Tryck på «i-Dialog».

> Ändra stygn, alfabet eller knapphål.





> Tryck på «Spara söminställningar» för att spara alla ändringar permanent.



> Tryck på «Återställa söm» för att kassera ändringarna.

Spara sömmar i det egna minnet

I «Eget minne» sparar du valfria sömmar och sömmar som du själv har redigerat.

> Välj söm, alfabet eller knapphål.

> Förändra söm.

> Tryck på «Eget minne».



> Tryck på «Spara söm».

> Välj i vilken mapp du vill spara motivet.



> Tryck på «Bekräfta».

Skriva över sömmar i minnet

Förutsättning:

- Sömmen är sparad i minnet.

> Välj söm, alfabet eller knapphål.

> Förändra söm.

> Tryck på «Eget minne».



> Tryck på «Spara söm».

> Välj i vilken mapp du vill spara den söm som ska skrivas över.

> Välj den söm som du ska skriva över.



> Tryck på «Bekräfta».

Hämta en söm ur minnet

Förutsättning:

- Sömmen är sparad i minnet.

> Tryck på «Eget minne».



> Tryck på «Läsa in söm».

> Välj mappen med sömmen.

> Välj söm.

Radera en söm ur minnet

Förutsättning:

- Sömmen är sparad i minnet.



> Tryck på «Eget minne».



> Tryck på «Radera».
> Välj mappen med sömmen.
> Välj söm.



> Tryck på «Bekräfta» för att radera sömmen.

Spara sömmen på BERNINA USB-minnet

På BERNINA USB-minnet finns gott om plats för att spara ett stort antal sömmar, även de som du själv förändrat och format.

> Välj söm eller alfabet.
> Redigera söm.
> Tryck på «Eget minne».



> Tryck på «Spara söm».
> Anslut BERNINA USB-minnet till maskinen.



> Tryck på «USB-minne».



> Tryck på «Bekräfta».

Hämta sömmar från BERNINA USB-minnet



> Tryck på «Eget minne».



> Tryck på «Läsa in söm».
> Tryck på «Förstora/förminska fönster» (1).

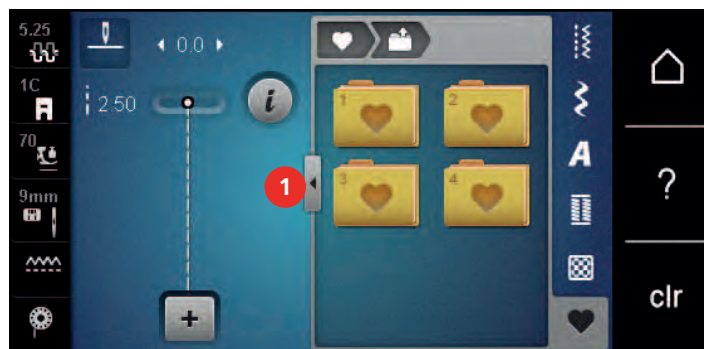

> Anslut BERNINA USB-minnet till maskinen.
> Tryck på «USB-minne».
> Välj söm.

Radera sömmar från BERNINA USB-minnet



> Tryck på «Eget minne».

- > Tryck på «Radera».
- > Anslut BERNINA USB-minnet till maskinen.
- > Välj sömnen som ska raderas.
- > Tryck på «Bekräfta».

5.8 Fästa

Fästa sömnen med fältet «Fästa»

Alla sömmar i sömkombinationen kan fästas i början eller slutet.



- > Tryck på «i-Dialog».

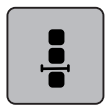

- > Tryck på «Bearbeta kombination vid cursorpositionen».



- > Tryck på «Fästa» innan du börjar sy.
 - Sömmen/sömkombinationen fästs med 4 stygn i början.
- > Tryck på «Fästa» medan du syr.
 - Sömmen eller den aktiva delen av sömkombinationen fästs med 4 stygn i slutet.

Fästa med «Mönsterslut»-knappen

Det går att programmera olika funktioner i «Mönsterslut»-knappen.



- > Tryck på «Mönsterslut»-knappen innan du börjar sy eller medan du syr.
 - En stoppsymbol visar under sömnad att funktionen är aktiverad och sömnen eller den aktiva delen av sömkombinationen fästs på slutet automatiskt med det antal stygn som programmerats.

5.9 Använda nivåplatta

När syfoten lutar på grund av en tjock söm kan mataren inte mata tyget och sömnen blir ojämn.

- > Skjut in 1 – 3 nivåplattor bakifrån under syfoten ända fram mot nålen och jämna på detta vis ut nivåskillnaden.

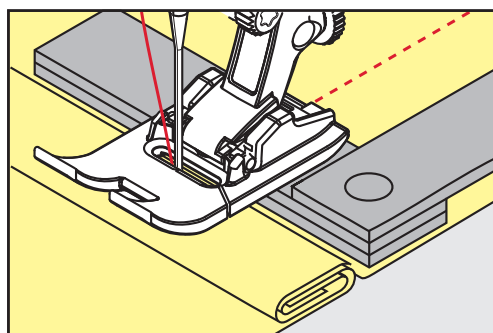

- Syfoten ligger vågrät på syprojektet.

- > Skjut in 1 – 3 nivåplattor framifrån under syfoten ända fram mot nålen och jämna på detta vis ut nivåskillnaden.

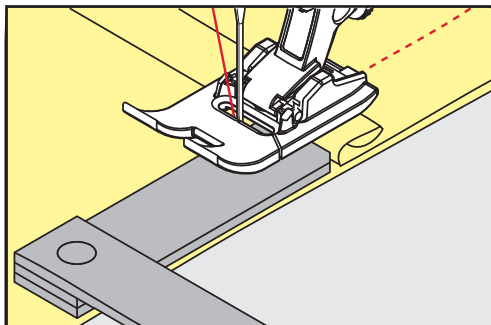

- Syfoten ligger vågrät på syprojektet.
- > Sy till dess att hela syfoten passerat den tjocka sömmen.
- > Avlägsna nivåplattorna igen.

5.10 Sy hörn

När du syr hörn matas tyget mindre eftersom bara en del av syprojektet ligger på mataren. Med hjälp av nivåplattorna kan tyget ändå matas jämnt.

- > När du nått fram till tygkanten, stanna med Nålstopp ner.
- > Höj syfoten.
- > Vrid tyget till önskat läge.
- > Skjut in 1 – 3 nivåplattor från höger sida av syfoten ända fram mot tyget.
- > Sänk syfoten.

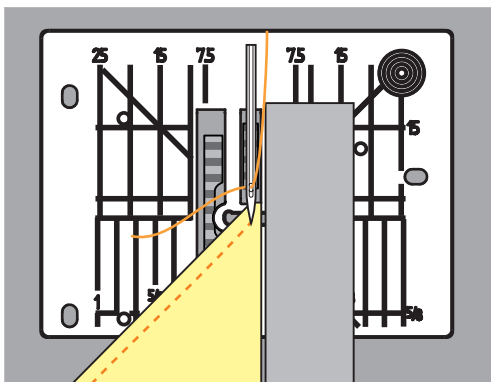







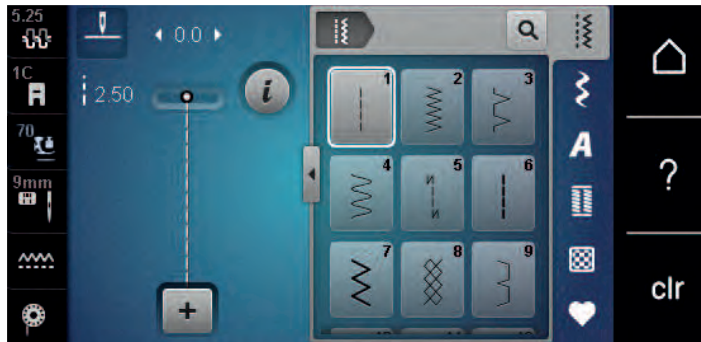







- > Sy vidare till dess att tyget ligger på mataren igen.

6 Nyttosömmar

6.1 Översikt över nyttosömmar



Söm	Sömnummer	Namn	Beskrivning
	1	Raksöm	Sy ihop, kantsticka och träckla.
	2	Sicksack	Används för att överkasta, sy elastiska sömmar och för att fästa spets och gummiband.
	3	Vari-overlock	Används för att överkasta kanter, sy ihop och samtidigt överkasta elastiska tyger.
	4	Bågsöm	Används för att stoppa och förstärka tygkanter eller för att fästa spets och resår.
	5	Fästprogram	Fäster automatiskt början av sömmen med fram- och bakåtsöm.
	6	Förstärkt raksöm	Används för förstärkta sömmar på kraftiga tyger och dekoreffekter.
	7	Förstärkt sicksack	Används för tåliga sömmar på hårda material, synliga fällor och dekorsömmar.
	8	Våffelsöm	Används för elastiska tyger och sömmar, även med resår.
	9	Blindstygn	Används för osynliga fällor i de flesta tyger och för musselsömmar på mjuk trikå och fina tyger.
	10	Dubbel overlock	Används för att sy ihop och samtidigt överkasta elastiska tyger.

	11	Superstretchsöm	Ger mycket elastiska öppna sömmar.
	12	Rynksöm	Används för rynkning med resår och för platt omlottsöm på medium tyger.
	13	Stretch-overlock	Används för att sy ihop och samtidigt överkasta elastiska tyger och för platt omlottsöm.
	14	Triksåsöm	Används för synlig fäll, synlig söm i underkläder, tröjor och för trikålagningar.
	15	Universalsöm	Används för platt omlottsöm, synlig söm och dekorsöm på hårda material so filt och läder och för att sy på resår.
	16	3-steps sicksack	Används för att överkasta och förstärka tygkanter, sy på resår och dekorsöm.
	17	Lycrasöm	Används för platt omlottsöm, synlig fäll i lycra och för att sy till sömmar i korsetter.
	18	Stretchsöm	Används för elastiska sömmar och fällar i vävda och stickade material.
	19	Förstärkt overlock	Används för overlocksöm eller platt omlottsöm på mellantjock trikå och frotté.
	20	Stick-overlock	Används för elastiska sömmar och fällar i vävda och stickade material, för att sy och överkasta.
	22	Enkelt stoppningsprogram	Används för automatisk stoppning i fina och hårda material.
	23	Förstärkt stoppningsprogram	Används för automatisk stoppning i hårda material.
	24	Tränsprogram	Används för att förstärka ficköppningar, knapphålstränsar och sy fast bälteshällor.
	25	Tränsprogram	Används för att förstärka ficköppningar, sy fast bälteshällor och fästa trådändar.
	26	Stor flugsöm	Används för att förstärka ficköppningar, blixtlås och slitsar i medium till tjocka tyger.

	27	Liten flugsöm	Används för att förstärka ficköppningar, blytlås och slitsar i fina till medium tyger.
	29	Smal blindsöm	Används för osynliga fällor och mus-selsömmar i lätta, tunna och mjuka tyger.
	30	Manuell träckelsöm	Används för arbeten som kräver mycket lång stygnlängd.
	32	Enkel raksöm	Gör 1:a rakstygn i hoppstygnskombination.
	33	3-steps enkel raksöm	Gör 3 enkla rakstygn i hoppstygnskombination.
	34	Stoppösöm	Används för stoppning med funktionen "Permanent bakåtsöm".
	35	Öppen overlock	Används för att sy ihop och samtidigt överkasta elastiska tyger med förstärkt kant.
	36	Overlock	För medium trikåtyger.
	37	Förstärkt overlock	För att sy ihop och samtidigt överkasta och förstärka elastiska tyger.

6.2 Sy raksöm

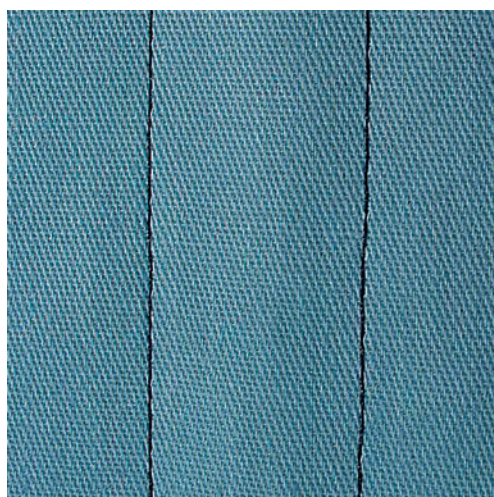

Justera stygnlängden efter arbetet och använd till exempel långa stygn (ca 3–4 mm) för jeansstygn och korta stygn (ca 2–2,5 mm) för tunna tyger. Anpassa stygnlängden efter trådtjockleken och använd till exempel långa stygn (ca 3–5 mm) vid kantstickning med Cordonnet.

Förutsättning:

- Standardfot #1C/1D är monterad.



- > Tryck på «Nyttosömmar».
- > Välj Raksöm nr 1.

6.3 Fästa med det automatiska fästprogrammet

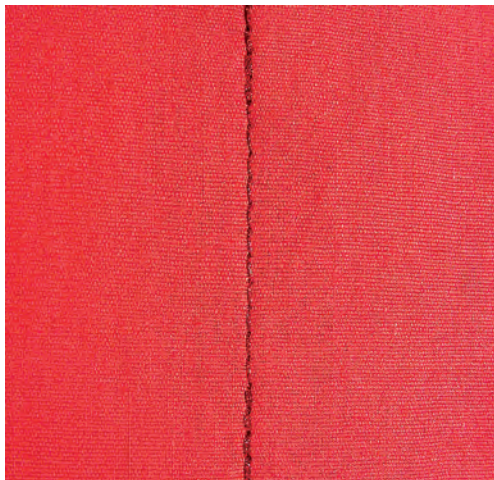

Med ett förutbestämt antal stygn, 6 framåt och 6 bakåt, fästs sömmen jämnt.

Förutsättning:

- Standardfot #1C är monterad.



- > Tryck på «Nyttosömmar».
- > Välj Fästprogram nr 5.
- > Trampa på fotpedalen.
 - Maskinen syr fäststygn automatiskt.

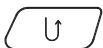

- > Sy fram till önskad längd.
- > Tryck på «Bakåtsöm»-knappen..
 - Maskinen fäster automatiskt och stannar efter avslutat fästprogram.

6.4 Sy i blixtlås

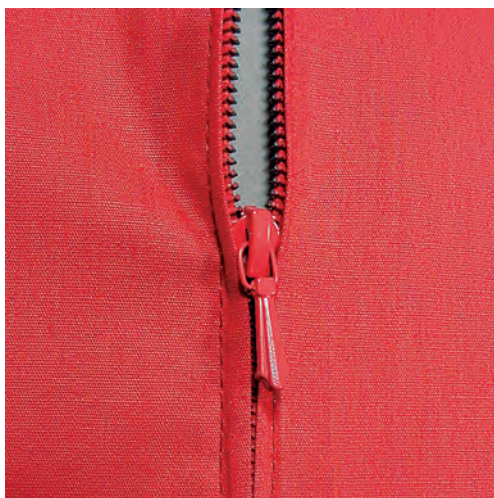

Eftersom tygmatningen kan te sig svår i början av en söm, rekommenderas att du endera håller fast tråden när du börjar sy, eller drar materialet lätt bakåt under de allra första stygnen, eller först syr bakåt 1 – 2 cm.



- > Sätt i Standardfot #1C.
- > Tryck på «Nyttosömmar».
- > Välj Raksöm nr 1.
- > Sy fram till början av blixtlåset.
- > Sy fäststygn.
- > Sy ihop längden för blixtlåset med långa stygn.
- > Överkasta sömsmånerna.
- > Pressa isär sömsmånerna.
- > Öppna den igensydd tyglängden för blixtlåset.
- > Träckla eller nåla fast blixtlåset under tyget så att tygkanterna ligger mot varandra över blixtlåsets mitt.
- > Öppna blixtlåset ett par centimeter.
- > Montera Blixtlåsfot #4D.
- > Flytta nålen åt höger.
- > Använd knäspaken för att höja syfoten och placera arbetet i rätt läge.
- > Börja sy uppe till vänster.
- > Styr syfoten så att nålen syr längs efter blixtlåständerna.
- > Stanna strax före blixtlåslöparen med nålen nere.
- > Höj syfoten.
- > Dra igen blixtlåset igen.
- > Sy vidare och stanna med nålen nere före slitsänden.
- > Höj syfoten och vrid på arbetet.
- > Sy över till andra sidan av blixtlåset och stanna med nålen nere.
- > Höj syfoten och vrid på arbetet.
- > Sy fast andra sidan nerifrån och upp.

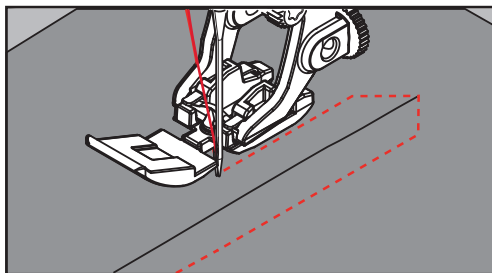

6.5 Sy i blixtlås likadant på båda sidorna

Det kan vara en fördel att sy i blixtlås på båda sidorna nerifrån och upp på tyger med lugg som t.ex. sammet.



Om tyget är tätt vävt eller hårt, rekommenderas att du använder en nål med grovlek 90 – 100, som ger en jämnare stygnbild.



- > Montera Standardfot #1C.
- > Tryck på «Nyttosömmar».
- > Välj Raksöm nr 1.
- > Sy fram till början av blixtlåset.
- > Sy fäststygn.
- > Sy ihop längden för blixtlåset med långa stygn.
- > Överkasta sömsmånerna.
- > Pressa isär sömsmånerna.
- > Öppna den igensydd tyglängden för blixtlåset.
- > Träckla eller nåla fast blixtlåset under tyget så att tygkanterna ligger mot varandra över blixtlåsets mitt.
- > Montera Blixtlåsfot #4D.
- > Flytta nålen åt höger.
- > Använd knäspaken för att höja syfoten och placera arbetet i rätt läge.

- > Börja sy i sömmens mitt vid blyxtlåsets slut.
- > Sy snett mot blyxtlåstånderna.
- > Sy första sidan (1) nerifrån och upp.
- > Stanna strax före blyxtlåslöparen med nålen nere.
- > Hög syfoten.
- > Öppna blyxtlåset till bakom syfoten.
- > Sänk syfoten och sy vidare.
- > Flytta nålen till vänster.
- > Sy fast andra sidan (2) precis likadant nerifrån och upp.

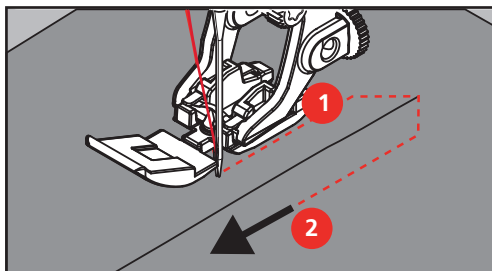

6.6 Sy förstärkt raksöm



Förstärkt raksöm är speciellt lämplig för att skapa slitstarka sömmar i hårda och kraftiga tyger som jeans och manchester. Vi rekommenderar att du monterar #8 vid hårda eller mycket tätt vävda material. Med den syfoten är det lättare att sy i jeanstyg eller segelduk. För att skapa en dekorativ kantstickning kan stygnlängden ökas.

- > Montera Standardfot #1C/1D.
- > Tryck på «Nyttosömmar».
- > Välj Förstärkt raksöm nr 6.



6.7 Sy förstärkt sicksack

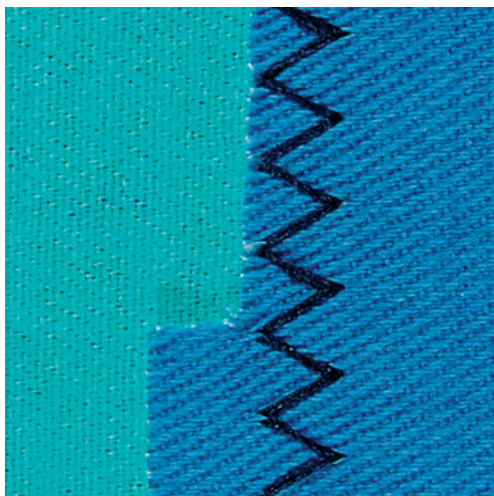

I fasta material, särskilt jeansstyger, liggstolsdynor, markiser. Fållar på föremål som tvättas ofta. Överkasta först fällkanterna.

- > Montera Standardfot #1C/1D.
- > Tryck på «Nyttosömmar».
- > Välj Förstärkt sicksack nr 7.



6.8 Stoppa manuellt

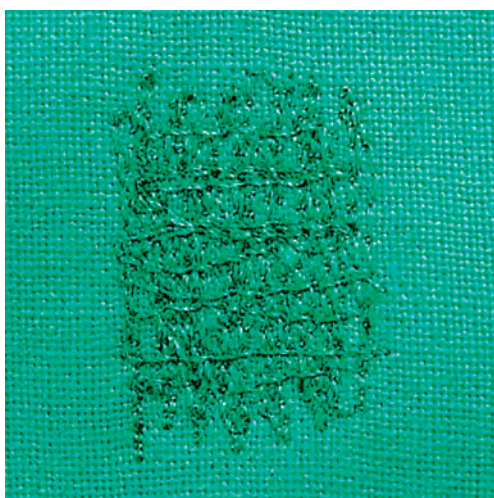

För att stoppa hål eller utslitna områden i alla typer av tyg.

Om tråden ligger ovanpå blir det inte fint, mata i så fall arbetet långsammare. Om det blir knutar på avigsidan av tyget, mata arbetet snabbare. Om tråden går av betyder det att arbetet måste matas jämnare.

- > Montera Stoppfot #9.
- > Tryck på «Nyttosömmar».
- > Välj Raksöm nr 1.
- > Sänk mataren.
- > Montera sybordet.
- > Spänn upp arbetet i stoppringen (extra tillbehör).
 - Området som ska stoppas förblir slätt och spänt och kan inte rubbas.
- > Sy från vänster till höger och mata arbetet jämnt för hand och utan att trycka för hårt.
- > Gör runda riktningbyten för att undvika hål och att tråden går av.



- > Sy oregelbundna ränder så att tråden fäster bättre i tyget.

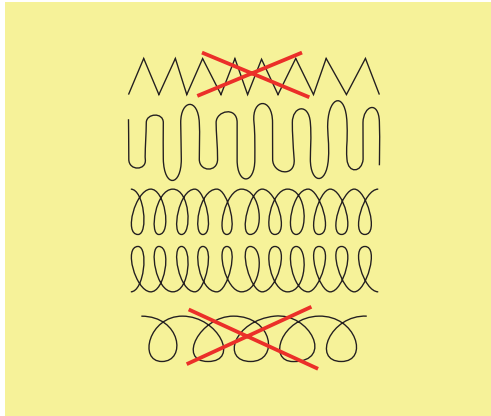

- > Sy inte de första spännrådarna för tätt och sy en bit utanför det skadade området.
- > Sy oregelbundna ränder.

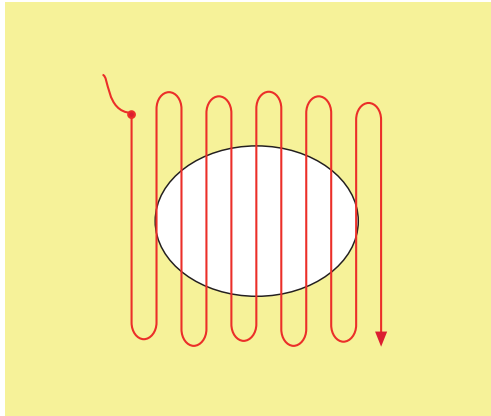

- > Vrid arbetet 90°.
- > Sy inte de första spännrådarna för tätt.

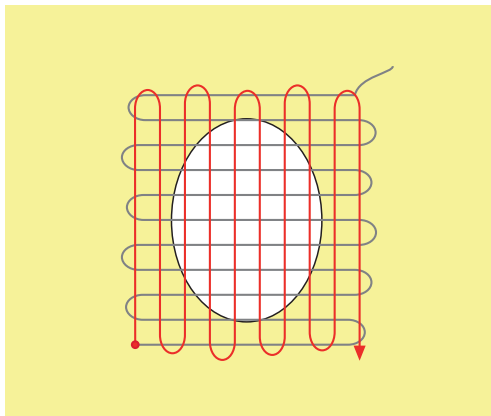

- > Vrid arbetet 180°.

- > Sy en ny, gles rad.

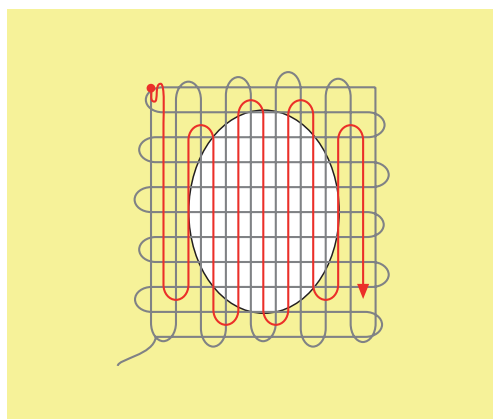

6.9 Stoppa automatiskt



Enkelt stoppningsprogram nr 22 lämpar sig framför allt för snabbstoppning av utslitna ställen eller revor. Det är en fördel om du stärker de tunna ställena eller revorna med ett fint tyg eller klistrar på ett mellanlägg. Enkelt stoppningsprogram nr 22 varptrådarna i alla material. Om tygområdet skulle förskjutas kan du jämna ut med balansfunktionen.

- > Montera Standardfot #1C eller Knapphålsfot med släde #3A.
- > Tryck på «Nyttosömmar».
- > Välj Enkelt stoppningsprogram nr 22.
- > Spänn upp tunna tyger i stoppringen (extra tillbehör).
 - Området som ska stoppas blir jämnt spänt och kan inte glida åt sidan.
- > Börja sy uppe till vänster i det slitna området.
- > Sy första längden.
- > Stanna maskinen.
- > Tryck på «Bakåtsöm»-knappen.
 - Längden är programmerad.
- > Sy färdigt stoppningsprogrammet.
 - Maskinen stannar automatiskt.

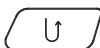

6.10 Stoppa förstärkt automatiskt



Förstärkt stoppningsprogram nr 23 lämpar sig framför allt för snabbstopning av utslitna ställen eller revor. Förstärkt stoppningsprogram nr 23 ersätter varptrådarna i alla tyger.



Om stoppningsprogrammet inte syr över hela det skadade området, rekommenderas att du flyttar tyget och syr på nytt med stoppningsprogrammet. Längden är programmerad och kan upprepas så många gånger som behövs.



- > Montera Knapphålsfot med släde #3A.
- > Tryck på «Nyttosömmar».
- > Välj Förstärkt stoppningsprogram nr 23.
- > Spänn upp tunna tyger i stoppringen (extra tillbehör).
 - Området som ska stoppas blir jämnt spänt och kan inte glida åt sidan.
- > Börja sy uppe till vänster i det slitna området.
- > Sy första längden.
- > Stanna maskinen.

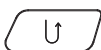

- > Tryck på «Bakåtsöm»-knappen.
 - Längden är programmerad.
- > Sy färdigt stoppningsprogrammet.
 - Maskinen stannar automatiskt.

6.11 Förstärkt stoppning

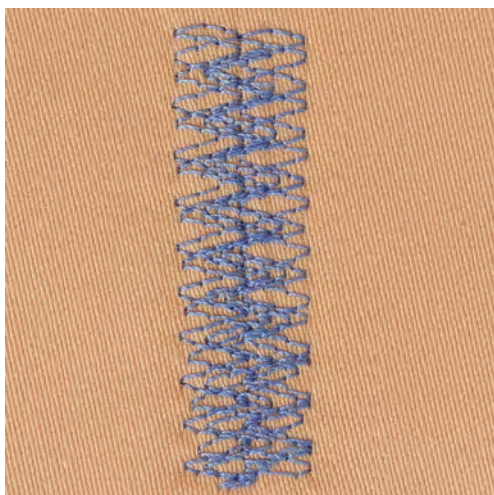

Stoppssöm nr 34 lämpar sig särskilt för slitna ställen på kraftiga eller fasta tyger, t.ex. jeans och arbetskläder.



- > Montera Standardfot #1C.
- > Tryck på «Nyttosömmar».
- > Välj Stoppssöm nr 34.
- > Sy den första längden. Börja uppe till vänster.

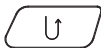

- > När önskad längd har uppnåtts, tryck på «Bakåtsöm»-knappen.
 - Maskinen syr bakåt.

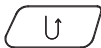

- > När önskad längd har uppnåtts, tryck igen på «Bakåtsöm»-knappen och sy den andra längden.
- > Upprepa proceduren tills du har fått ihop önskad bredd.

6.12 Överkasta tygkanter



Sicksack nr 2 passar alla tyger. Den kan också användas till elastiska sömmar och för dekorsömmar. Använd stoppningstråd för tunna tyger. För knapphålssöm rekommenderar vi att du ställer in en tät och kort sicksack med en stygnlängd på 0,3–0,7 mm. Knapphålssöm används för applikationer och broderier.

Förutsättning:

- Tygkanten ligger platt och rullar sig inte.



- > Montera Standardfot #1C.
- > Tryck på «Nyttosömmar».
- > Välj Sicksack nr 2 eller Satinsöm nr 1315.
- > Välj en inte för bred stygnbredd och inte en för lång stygnlängd.
- > Styr tygkanten till mitten av syfoten så att nålen sticker i tyget på ena sidan och i tomma luften på den andra sidan.

6.13 Sy dubbel overlock

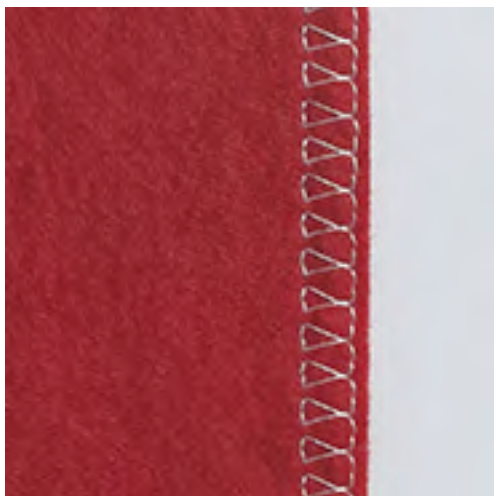

Dubbel overlocksöm lämpar sig för löst stickade material och för tvärsömmar i trikå. Till stickade material bör en ny trikånål användas så att de fina maskorna inte skadas. När du syr i elastiska tyg kan du använda en stretchnål.



- > Montera Standardfot #1C eller Overlockfot #2A.
- > Tryck på «Nyttosömmar».
- > Välj Dubbel overlock nr 10.

6.14 Sy en smal kantstickning



- > Montera Blindstygnfot #5 eller Kantstickningsfot #10/10C/10D.
- > Tryck på «Nyttosömmar».
- > Välj Raksöm nr 1.
- > Lägg tygkanten till vänster om blindstygnsfotens styrskena.
- > Flytta nålen åt vänster med önskat avstånd till kanten.

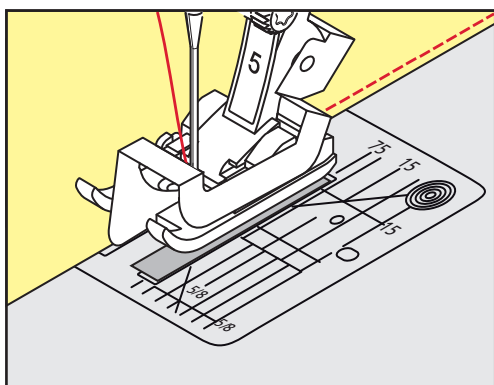

6.15 Sy en bred kantstickning



- > Montera Standardfot #1C.
- > Tryck på «Nyttosömmar».
- > Välj Raksöm nr 1.
- > Styr kanten längs syfoten eller vid 1–2,5 cm längs markeringarna.

- > Flytta nålen åt vänster med önskat avstånd till kanten.

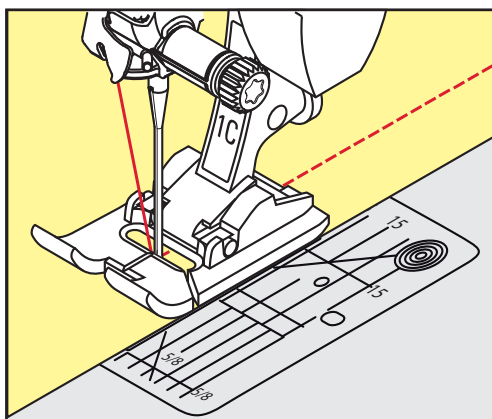

6.16 Kantsticka tygkanterna med kantlinjal (extra tillbehör)

Ska du sy parallella, breda kantstickningar så rekommenderar vi att du för kantlinjalen (extratillbehör) längs en sydd linje.

- > Montera Standardfot #1C.
- > Tryck på «Nyttosömmar».
- > Välj Raksöm nr 1.
- > Lossa skruven på syfotsstängan.
- > Sätt in kantlinjalen genom hålet i syfotsstängan.
- > Ställ in önskad bredd.
- > Dra åt skruven igen.
- > Styr tygkanten längsefter kantlinjalen.

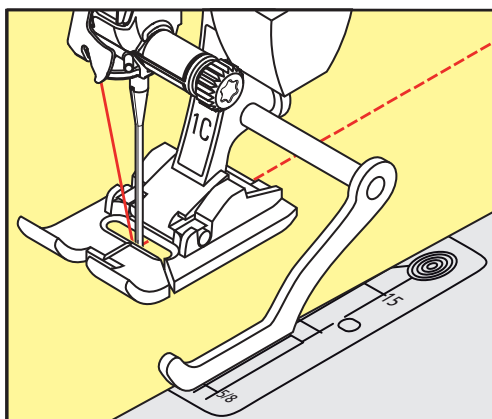

6.17 Sy fällkanter

Om du använder en Blindstygnfot #5 rekommenderar vi att du placerar nålen helt till vänster eller till höger. Om du använder Standardfot #1C eller Kantstickningsfot #10/10C/10D fungerar alla nålpositioner.

- > Montera Blindstygnfot #5 eller Standardfot #1C eller Kantstickningsfot #10/10C/10D.
- > Tryck på «Nyttosömmar».
- > Välj Raksöm nr 1.
- > Lägg den inre, övre fällkanten till höger om blindstygnfotens styrskena.



- > Placera nålen helt till höger för att sy på den övre fällkanten.

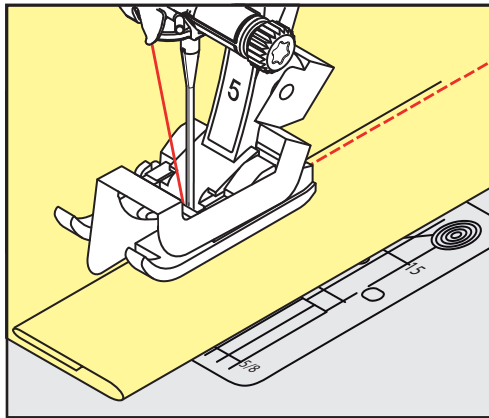

6.18 Sy blindstygn

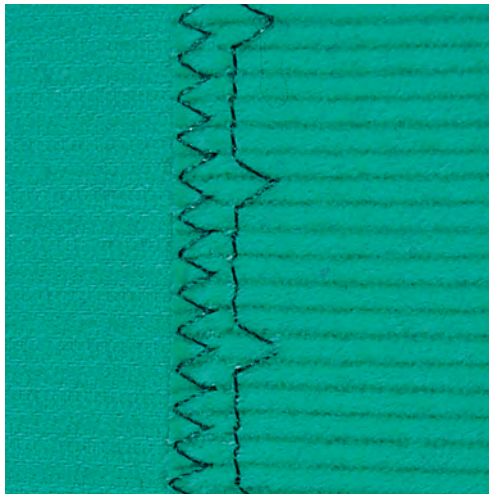

För osynliga fållar i halvkraftiga till kraftiga tyger i bomull, ull och blandade fibrer.

Förutsättning:

- Tygkanterna är överkastade med sicksacksöm.
- > Montera Blindstygsfot #5.
- > Tryck på «Nyttosömmar».
- > Välj Blindstygn nr 9.
- > Vik tyget så att den överkastade tygkanten ligger på höger sida.
- > Lägg tyget under syfoten och placera den vikta fällkanten mot syfotens styrskena.
- > Styr den vikta kanten hela tiden mot syfotens styrskena så att stygnen sys med samma djup.
 - Kontrollera att nålen bara sticker i den vikta kanten.



- > Kontrollera blindsömmen igen på båda tygsidorna efter ca 10 cm och anpassa stygnbredden, om det behövs.

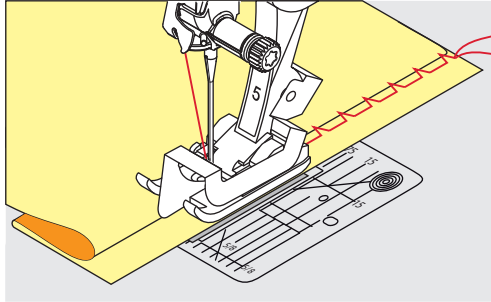

6.19 Sy synlig fäll



Synlig fäll lämpar sig främst för elastiska fällar i trikå av bomull, ylle, syntetfiber och blandade fibrer.



- > Montera Standardfot #1C/1D.
- > Tryck på «Nyttosömmar».
- > Välj Trikåsöm nr 14.
- > Pressa fällen och träckla om det behövs.
- > Minska syfotstrycket vid behov.
- > Sy fällen på rätsidan med önskat djup.
- > Klipp bort överflödigt tyg på avigsidan.

6.20 Sy platta omlottsömmar

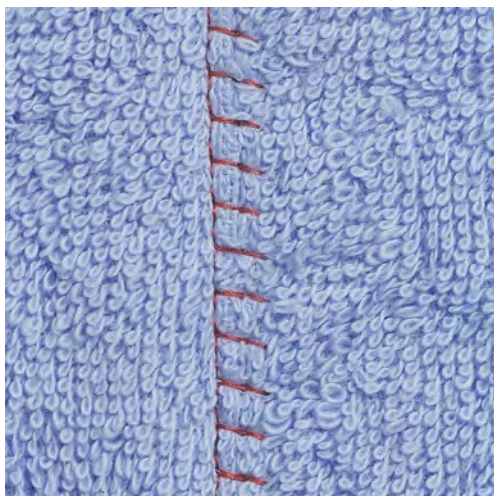

Den platta omlottsömmen lämpar sig framför allt för luddiga eller kraftiga material som frotté, filt och läder.



- > Montera Standardfot #1C.
- > Tryck på «Nyttosömmar».
- > Välj Stretch-overlock nr 13.
- > Lägg tygkanterna på varandra.
- > Sy längsefter tygkanten.
- > Nålen ska sticka ner till höger över den övre tygkanten ner i det undre tyget för att det ska bli en riktigt platt och hållbar söm.

6.21 Sy träckelsöm

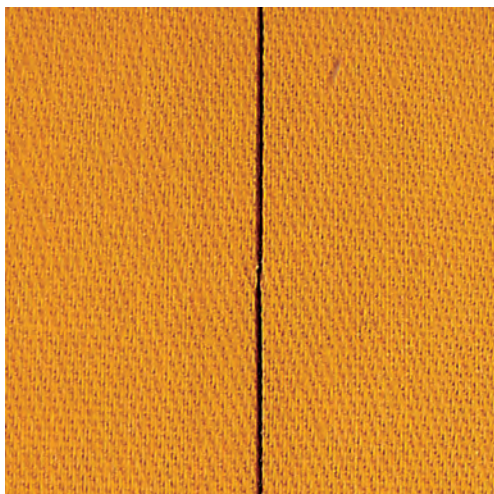

När du syr träckelsöm kan du med fördel använda en tunn stoppningstråd. Den är lättare att få bort. Träckelstygn lämpar sig för arbeten där man vill ha väldigt långa stygn.



- > Montera Stoppfot #9 (extra tillbehör).
- > Sänk mataren.
- > Tryck på «Nyttosömmar».
- > Välj Manuell träckelsöm nr 30.
- > Nåla ihop tyglagren tvärs mot träcklingsriktningen för att förhindra att tyglagren förskjuts.
- > Håll fast trådarna och sy 3 – 4 fäststygn i början.
- > Sy ett stygn och dra tyget tillbaka så att det motsvarar önskad stygnlängd.
- > Sy ett stygn.
- > Sy 3 – 4 fäststygn i slutet.

7 Dekorsömmar

7.1 Översikt dekorsömmar

Beroende på material så gör sig endera enkla eller mer komplicerade dekorsömmar bäst.

- Dekorsömmar som har programmerats med vanlig raksöm gör sig särskilt bra på tunna tyger, t.ex. Dekorsöm nr 101.
- Dekorsömmar som har programmerats med förstärkt raksöm eller några satinstygn är särskilt lämpliga för halvkraftiga tyger, t.ex. Dekorsöm nr 107.
- Dekorsömmar som har programmerats med satinsöm gör sig särskilt bra på kraftiga tyger, t.ex. Dekorsöm nr 401.

För att uppnå en perfekt stygnbild är det bäst att använda samma trådfärg till över- och undertråd samt ett mellanlägg på avigsidan. Använd vid luddiga eller långfibriga material ytterligare ett vattenlösligt mellanlägg på rätsidan som enkelt kan avlägsnas när arbetet är klart.



Dekorsöm	Kategori	Namn
	Kategori 100	Natur
	Kategori 300	Korsstygn
	Kategori 400	Satinsömmar
	Kategori 600	Ornamentsömmar
	Kategori 700	Heirloomsömmar
	Kategori 900	Barnsömmar
	Kategori 1100	Specialsömmar
	Kategori 1700	Internationell
	Kategori 2000	Årstider
	Kategori 7100	Kaffe Fassett-söm

7.2 Dekorera med undertråd



Spolen kan fyllas med trådar i olika material. Frihandsbroderi med struktur. Den här metoden liknar frihandssömnad, men utförs på tygets **avigsida**.

Förstärk området som skall sys med mellanlägg. Man kan också rita upp mönstret på tygets avigsida. Man kan också rita upp mönstret på tygets rätsida. Sy sedan efter linjerna med en frihandsraksöm med polyester-, bomulls- eller rayontråd. Sömlinjerna syns på tygets avigsida och bildar referenslinjer för undertrådsdekorerings.

BSR-funktionen kan användas för undertrådsdekorerings. Var noga med att föra tyget regelbundet under nålen med jämn hastighet medan du följer motivets linjer. Ta bort mellanlägget när du har sytt klart.

Gör först ett syprov för att kontrollera resultatet på tygets avigsida.

Alla dekorsömmar passar inte till denna teknik. Bäst resultat får du med enkla dekorsömmar. Undvik kompakta sömmar och satinsömmar.

OBSERVERA

Användning av olämplig spolkapsel

Skada på spolkapsel.

> Använd en Bobbinwork-spolkapsel (extra tillbehör).



> Montera Öppen broderifot #20C/20D.

> Tryck på «Dekorsömmar».

> Välj lämplig dekorsöm.

> Vrid på «Övre funktionsknappen» och «Undre funktionsknappen» för att ställa in stygnlängd och stygnbredd så att du får ett snyggt resultat även när du syr med en tjock tråd.



> Tryck på «Övertrådsspänning» för att anpassa övertrådsspänningen.

7.3 Sy korsstygn

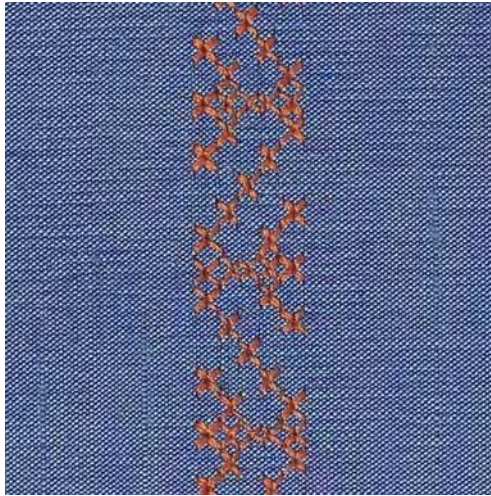

Korsstygnsbroderi är en traditionell teknik och en utökning av de övriga dekorsömmarna. Sys korsstygnen på material med linstruktur ser de ut som handbroderade. Sys korsstygnen med broderitråd blir sömmen fylligare. Korsstygn används framför allt för hemdekorationer, för bårder på klädplagg och allmänt som prydnad. Eftersom varje påföljande sömrad riktar sig efter den första, är det viktigt att den första sömraden sys så rakt som möjligt.

- > Montera Standardfot #1C/1D eller Öppen broderifot #20C/20D.
- > Välj korsstygn i kategori 300 och kombinera efter behov.
- > Sy första sömraden med hjälp av kantlinjalen eller sömguiden så att den blir rak.
- > Sy andra sömraden en syfotsbredd från första raden eller med kantlinjal.

7.4 Biesen

Biesen

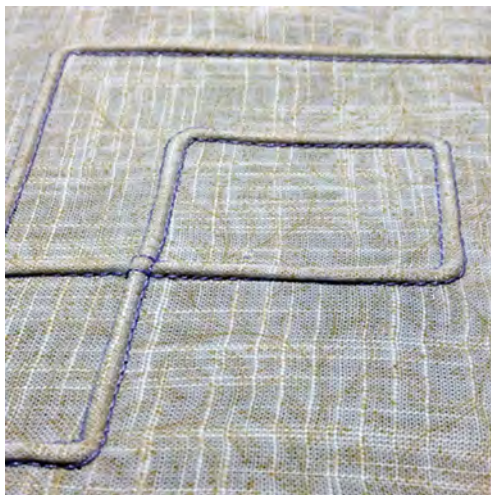

Stråveck är smala kantstickade veck, som sys innan plagget eller arbetet klipps till exakt. Vecken görs för utsmyckning eller i kombination med andra broderier. Att använda en stråvecksfot underlättar arbetet avsevärt. Denna teknik minskar storleken på tygutan. Beräkna därför alltid tillräckligt med tyg.

Översikt över stråvecksfötter

Biesenfot	Nummer	Beskrivning
	#30 (extratillbehör)	3 spår för kraftiga tyger. Med 4 mm-tvillingnål
	#31 (extratillbehör)	5 spår för kraftiga till medium tyger. Med 3 mm-tvillingnål
	#32 (extratillbehör)	7 spår för lätta till medium tyger. Med 2 mm-tvillingnål
	#33 (extratillbehör)	9 spår För mycket tunna tyger (utan iläggstråd). Med 1 eller 1,6 mm-tvillingnål
	#46C (extratillbehör)	5 spår Med 1,6 – 2,5 mm-tvillingnål För lätta till medium tyger.

Dra in iläggstråden

Stråvecken blir tydligare och får en upphöjd effekt med en iläggstråd. Iläggstråden måste passa bra i spåret på den aktuella syfoten. Iläggstråden måste vara färgäkta och får inte krympa.

- > Slå av maskinen.
- > Ta bort nålen.
- > Ta bort syfoten.
- > Ta bort stygnplåten.
- > Öppna spolkapselluckan.
- > Dra igenom iläggstråden genom griparöppningen och nerifrån genom hålet i stygnplåten.
- > Sätt tillbaka stygnplåten.
- > Stäng spolkapselluckan.
- > Kontrollera att iläggstråden löper genom griparluckans lilla öppning.

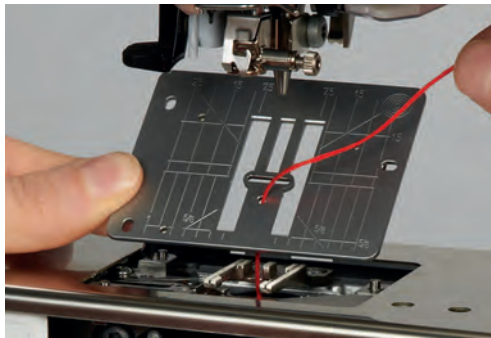

- > Sätt trådrullen på knäspaken.



- > Kontrollera att iläggstråden löper lätt.
- > Om tråden inte löper lätt genom griparluckan så lämnar du luckan öppen medan du syr.
- > Slå av undertrådsindikatorn i setup-programmet när griparluckan är öppen.
 - När stråvecken sys ligger iläggstråden på avigsidan och hålls fast/sys över med undertråden.

Sy biesen

- > Använd lämplig tvillingnål.
- > Trä tvillingnålen.
- > Hämta upp undertråden.
- > Sy det första stråvecket.
- > Mata det första stråvecket på önskat avstånd under ett av spåren på stråvecksfoten.
- > Sy resten av stråvecken parallellt.





8 Alfabet

8.1 Översikt alfabet

Tryckbokstäver, konturskrift, skrivstil, kvilttext och comic-skrift samt kyrillisk skrift och kyrillisk skrivstil kan sys i två olika storlekar. Tryckbokstäver, konturskrift, skrivstil, kvilttext och comic-skrift samt kyrillisk skrift och kyrillisk skrivstil kan även sys med små bokstäver (gemener).

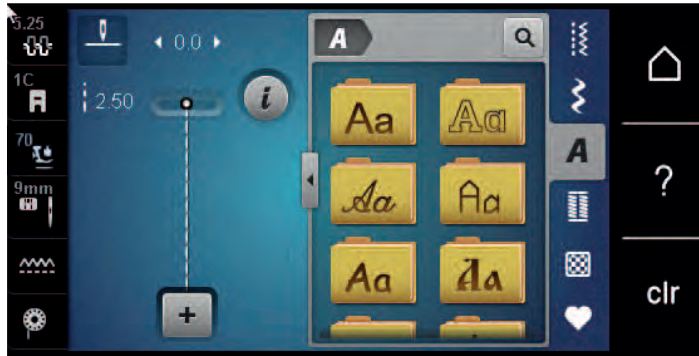
För en perfekt stygnbildning rekommenderas att du använder samma trådfärg till över- och undertråd. Du kan med fördel förstärka arbetet på avigsidan med ett mellanlägg. Använd dessutom vid luddiga och långfibriga material som t.ex. frotté ett vattenlösligt mellanlägg på rätsidan.



Söm	Namn
ABCabc	Tryckbokstäver
ABCabc	Konturskrift
<i>ABCabc</i>	Skrivstil (kursiv)
ABCabc	Kvilttext
ABCabc	Comic
АБВабв	Kyrillisk skrift
	Kyrillisk skrivstil
あいう	Hiragana

8.2 Skapa textrad



Gör gärna först ett syprov med tråden, tyget och mellanlägget som skall användas. Se till att tyget vid sömnad förs jämnt och utan tryck så att det inte kommer emot eller fastnar. Medan du syr ska du varken dra i, skjuta på eller hålla fast tyget.



- > Tryck på «Alfabet».
- > Välj skrift.



- > Tryck på «Kombiläge/Enkelläge» för att skapa en kombination.
- > Tryck på «Förstora/förminska fönster» (1) för att öppna det utökade inmatningsläget.



- > Välj bokstäver.



- > Tryck på «Versaler» för att använda versaler (grundinställning).

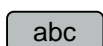

- > Tryck på «Gemener» för att använda gemener.

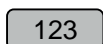

- > Tryck på «Siffror och matematiska tecken» för att använda siffror och matematiska tecken.

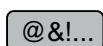

- > Tryck på «Specialtecken» för att använda specialtecken.



- > Tryck på «Radera» för att ta bort delar av texten.
- > Tryck på «Förstora/förminska fönster» igen för att stänga det utökade inmatningsläget.

8.3 Ändra skriftstorlek

Tryckbokstäver, konturskrift, skrivstil, kvilttext och comic-skrift samt kyrillisk skrift och kyrillisk skrivstil kan förminska i enkelläget.



- > Tryck på «Alfabet».
- > Välj skrift.
- > Välj bokstäver.



- > Tryck på «i-Dialog».

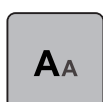

- > Tryck på «Ändra skriftstorlek» för att minska storleken på bokstäverna.
- > Tryck på «Ändra skriftstorlek» igen för att öka storleken på bokstäverna upp till 9 mm.

9 Knapphål

9.1 Översikt knapphål

För att kunna skapa det perfekta knapphålet för varje knapp, situation och klädesplagg har BERNINA 570 QE en omfattande uppsättning knapphål. Den tillhörande knappen kan sys i maskinellt. Även öljetter sys på samma sätt.

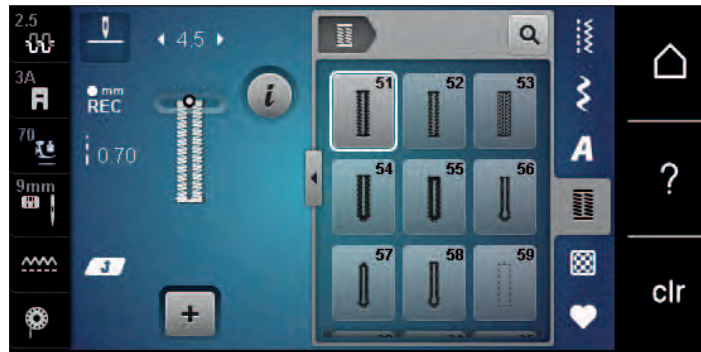

Söm	Sömnummer	Namn	Beskrivning
	51	Standardknapphål	Används för tunna till medium tyger, t.ex. blusar, klänningar, och sängkläder.
	52	Smalt standardknapphål	Används för tunna till medium tyger, t.ex. blusar, klänningar, och barn- och babykläder samt pyssel.
	53	Stretchknapphål	Används för alla elastiska material.
	54	Avrundat knapphål med normal träns	Används för medium till tjocka tyger, t.ex. klänningar, jackor, rockar och regnkläder.
	55	Avrundat knapphål med tvärgående träns	Används för medium till tjocka tyger, med förstärkt träns, t.ex. klänningar, jackor, rockar och regnkläder.
	56	Nyckelknapphål	Används för tjocka, oelastiska tyger, t.ex. jackor, rockar och fritidskläder.
	57	Nyckelknapphål med spetsig träns	Används för hårdare, oelastiska tyger, t.ex. jackor, rockar, jeans och fritidskläder.
	58	Nyckelknapphål med tvärgående träns	Används för hårda, oelastiska tyger, t.ex. jackor, rockar och fritidskläder.
	59	Raksömsknapphål	Används för kantstickning och förstärkning av knapphål och som passpoalknapphål, speciellt för knapphål i läder eller konstläder.

	60	Knappisyningsprogram	Används för att sy i knappar med 2 eller 4 hål.
	61	Öljett med smal sicksack	Används för hål för snören och smala band och som utsmyckning.
	62	Öljett med raksöm	Används för hål för snören och smala band och som utsmyckning.
	63	Heirloomknapphål	Används för handsydda effekter på kläder och handarbeten i lätta till medium tyger.
	64	Dubbelt avrundat knapphål	Används för medium till kraftiga tyger i alla möjliga material.
	65	Dubbelt avrundat heirloomknapphål	Används för tunna till medium vävda tyger, t.ex. blusar, klänningar och sängkläder.
	67	Avrundat knapphål med spetsig träs	Används för medium vävda tyger, t.ex. blusar, klänningar och jackor.
	69	Prydande knapphål med fluga	För dekorativa knapphål i kraftigare, ej tøjbara tyger.

9.2 Använda utjämningsplatta

Behöver ett knapphål sys tvärgående mot arbetets kant kan du med fördel använda utjämningsplattan för knapphål (extra tillbehör).

- > Skjut in utjämningsplattan bakifrån mellan tyget och slädens fotsula fram till det tjocka tygstället.

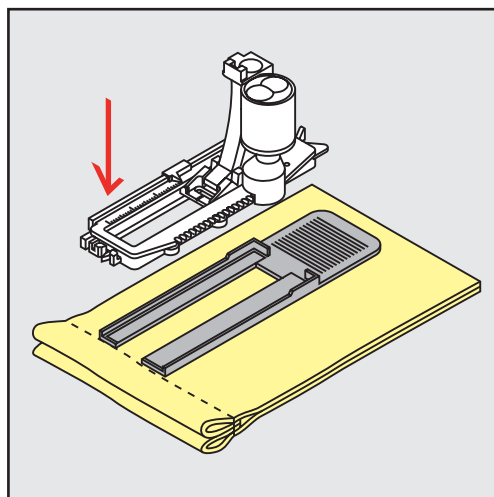

- > Sänk syfoten.

9.3 Matarhjälp

När du ska sy knapphål i besvärliga material rekommenderar vi att du använder matarhjälpen (extra tillbehör). Den används tillsammans med knapphålsfot med släde #3A.

- > Skjut försiktigt in utjämningsplattan från sidan.

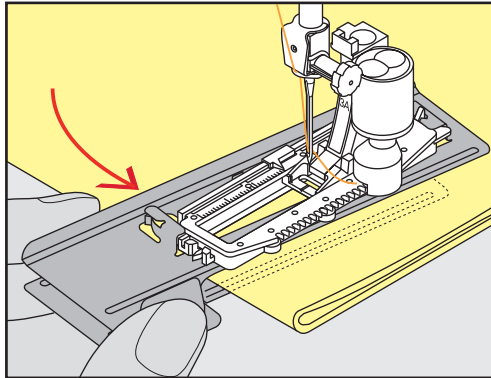

9.4 Markera knapphål

- > För knapphål som sys manuellt, markera stolplängden för knapphålet direkt på tyget med en krita eller vattenlöslig penna.

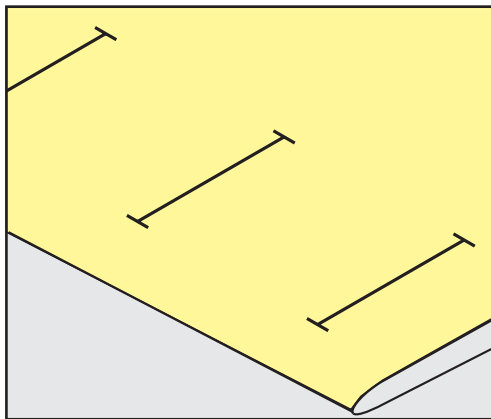

- > För knapphål som sys automatiskt, markera stolplängden för första knapphålet direkt på tyget med en krita eller vattenlöslig penna. Markera bara startpunkten för de övriga knapphålen.

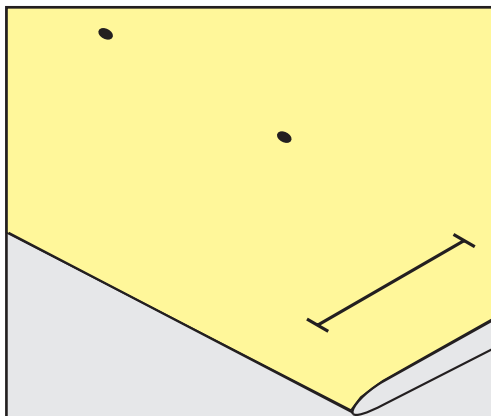

- > För nyckel- och avrundade knapphål som sys automatiskt, markera stolplängden för första knapphålet direkt på tyget med en krita eller vattenlöslig penna. Själva nyckelhålets längd sys därutöver.

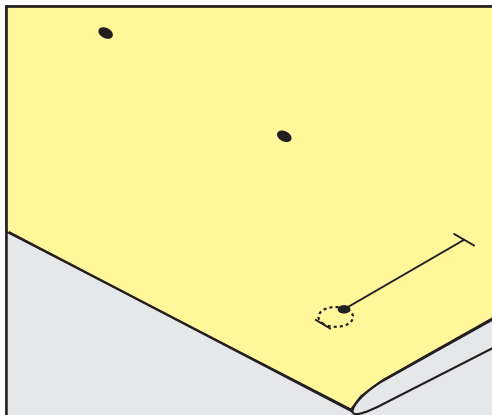

9.5 Iläggstråd

Använda iläggstråd med knappålsfot med släde #3A

Iläggstråden gör knapphålet stadigare och snyggare och passar framförallt till standardknapphål nr 51. Perfekt iläggstråd är pärlgarn nr 8, kraftig handsytråd och fint virkgarn. Vi rekommenderar att du inte håller fast iläggstråden när du syr.

Förutsättning:

- Knappålsfot med släde #3A är monterad och lyft.
- > Stick i nålen vid knapphållets början.
- > Styr iläggstråden åt höger under knappålsfoten med släde.
- > Lägg iläggstråden över klacken baktill på knappålsfoten med släde.

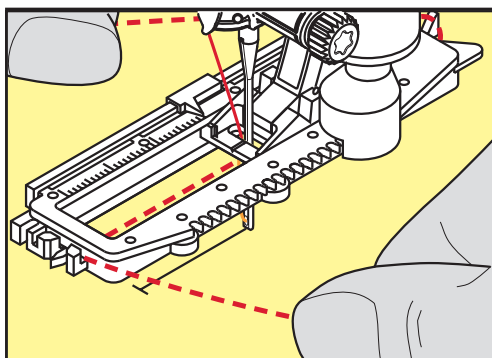

- > Dra fram iläggstråden åt vänster under knappålsfoten med släde.

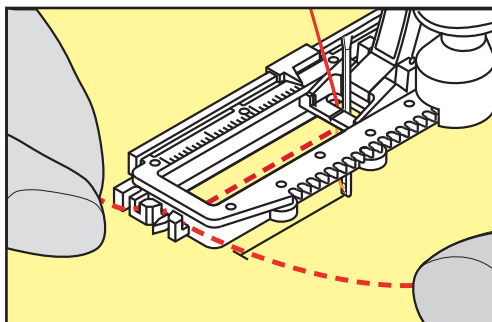

- > Dra in iläggstrådens ändar i fästslitsen.

- > Sänk knapphålsfoten med släde.
- > Sy knapphålet som vanligt.
- > Dra iläggstråden bakåt tills tråden försvinner i tränsen.
- > Dra iläggstrådens ändrar till avigsidan (med handsynål) och knyt eller fäst trådarna.

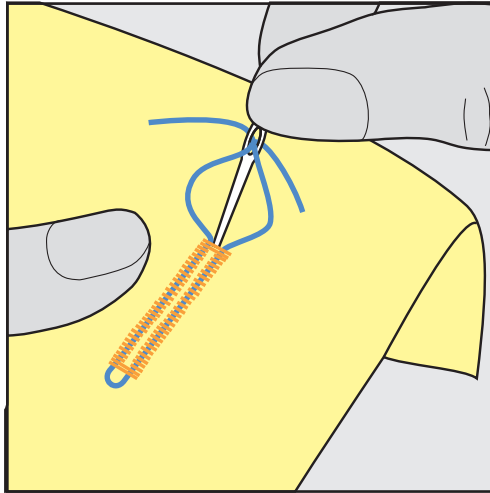

Använda iläggstråd med knapphålsfot #3C

Förutsättning:

- Knapphålsfot #3C är monterad och lyft.
- > Stick i nålen vid knapphålets början.
- > Häng tråden framtill över mittersta tån på knapphålsfoten.

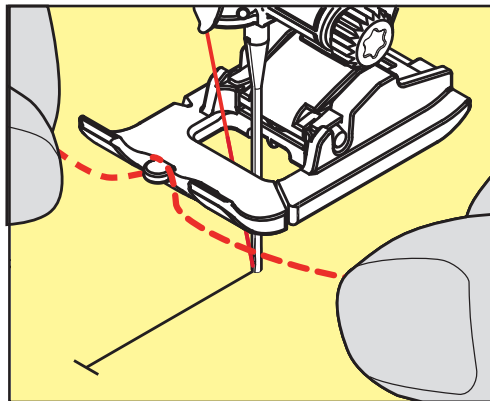

- > Dra båda iläggstrådsändarna bakåt under knapphålsfoten och lägg iläggstrådarna i var sin skåra under fotsulan.

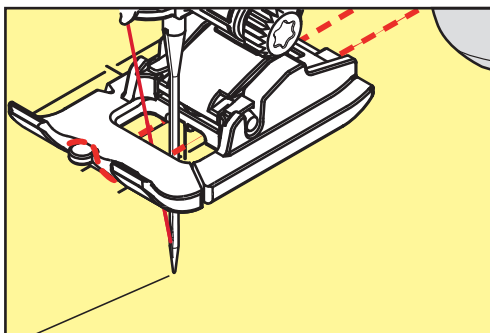

- > Sänk knapphålsfoten.

- > Sy knapphålet som vanligt.
- > Dra i iläggstrådsögla tills att ögla göms i tränsen.
- > Dra iläggstrådens ändrar till avigsidan med en handsynål och knyt eller fäst trådarna.

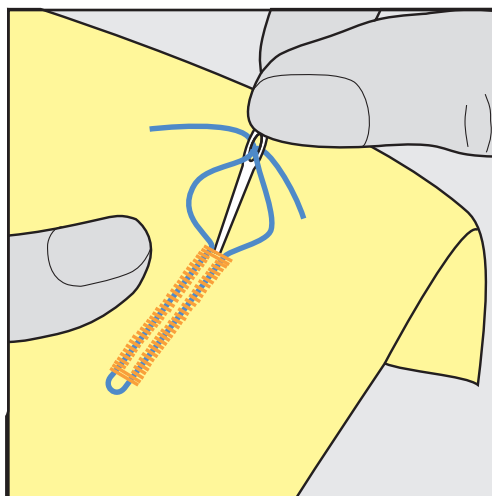

9.6 Göra ett syprov

Sy alltid ett provknapphål på en bit av samma tyg som ska användas. Vi rekommenderar att du dessutom använder samma mellanlägg och samma knapphål. Sy provlappen i samma syriktning. Genom att sy en provlapp kan du justera inställningarna tills du är nöjd med resultatet.

Börja med att förstärka raksömsknapphål nr 59 i alla sorts mjuka, löst vävda material, och för knapphål som slits mycket. Denna förstärkning används också för knapphål i läder, vinyl och filt.

Justering av balansen för manuellt standardknapphål och avrundat knapphål eller nyckelknapphål påverkar båda stolparna lika. Vid manuellt avrundat knapphål eller nyckelknapphål påverkar justeringarna stolparna diametralt motsatt.

När stygnräknarfunktionen används påverkar justeringar av balansen de båda stolparna på olika sätt varje gång.



- > Tryck på «Knapphål».
- > Välj knapphål.
- > Välj och montera önskad syfot.
- > Placera tyget under syfoten och sänk syfoten.
- > Trampa försiktigt ner fotpedalen och börja sy. Mata tyget försiktigt.
- > Kontrollera balansen när du syr och justera den vid behov.
- > Granska provlappen och gör nödvändiga inställningar.

9.7 Ställa in bredden på knapphålsöppning

Du kan ställa in bredden på knapphålsöppningen till mellan 0,1–2,0 mm innan du börjar sy.



- > Tryck på «Knapphål».
- > Välj knapphål.



- > Tryck på «i-Dialog».

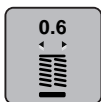

- > Tryck på «Knapphålsöppning».
- > Vrid på Övre funktionsknappen eller «Undre funktionsknappen» för att ställa in bredden på knapphålsöppningen.

9.8 Ange längden på knapphålet med knappålsfot med släde #3A



Knappen kan även läggas i mitten på den gula cirkeln på pekskärmen. Med hjälp av «Övre/Nedre funktionsknapp» kan den gula cirkeln förstöras eller förminsas tills knappens diameter har mätts.

Till knappens diameter läggs automatiskt 2 mm till för knappålslängden. Är knappens diameter t.ex. 14 mm, beräknas 16 mm för knappålets längd.

Förutsättning:

- Knappålsfot med släde #3A är monterad.



- > Tryck på «Knapphål».
- > Välj knapphål.



- > Tryck på «i-Dialog».

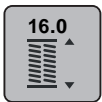

- > Tryck på «Ställa in knappålslängd».
- > Vrid på den «övre funktionsknappen» eller den «undre funktionsknappen» för att anpassa längden på knappålet.

9.9 Ange längden på knapphålet med knappålsfot #3C

När du använder #3C används stygnräknarfunktionen för att bestämma längden på knappålet.

Stygnräknarfunktionen är till för alla knappålstyper. Den vänstra stolpen sys framåt, den högra bakåt. När balansen behöver justeras måste stygnräknarfunktionen för varje knapphål sparas på nytt.

Förutsättning:

- Knappålsfot #3C är monterad.



- > Tryck på «Knapphål».
- > Välj knapphål.



- > Tryck på «i-Dialog».



- > Tryck på «Programmera längd med stygnräknare».
- > Sy första knappålsstolpen till önskad längd.
- > Stanna maskinen.

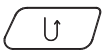

- > Tryck på «Bakåtsöm»-knappen för att maskinen ska sy den nedre tränsen och den andra stolpen bakåt.
- > Stanna maskinen i jämnhöjd med det första stygnet.
- > Tryck på «Bakåtsöm»-knappen igen för att maskinen ska sy den övre tränsen och fäststygnen.
 - Knappålslängden sparas ända tills maskinen stängs av och varje ytterligare knapphål sys precis likadant.

9.10 Sy knapphål automatiskt

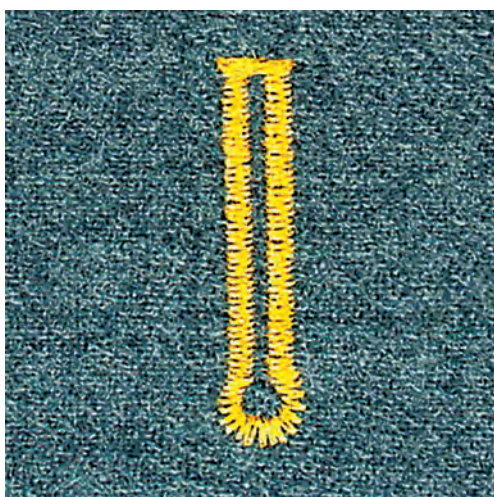
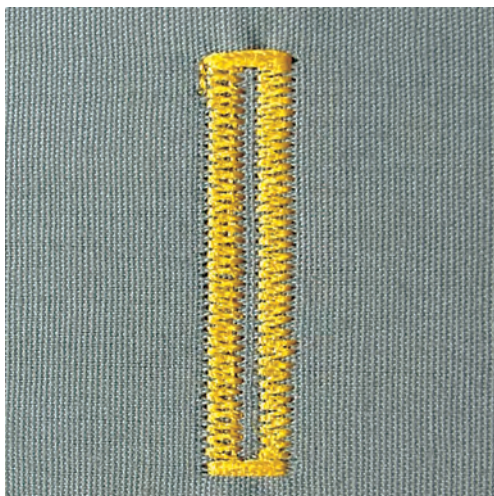

Vid användning av Knapphålsfot med släde #3A mäts knapphålslängden automatiskt genom linsen vid foten. Knapphålet kopieras exakt och maskinen ställer automatiskt om när rätt längd uppnåtts. Knapphålsfot med släde #3A lämpar sig för knapphål som är 4–31 mm, beroende på knapphålstyp. Knapphålsfot med släde #3A måste ligga helt platt på tyget för att längden ska kunna mätas korrekt. Alla programmerade knapphål blir lika långa och lika fina.

Förutsättning:

- Knapphålsfot med släde #3A är monterad.



- > Tryck på «Knapphål».
- > Välj knapphål.
- > Sy första knapphålsstolpen till önskad längd.

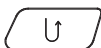

- > Tryck på «Bakåtsöm»-knappen för att programmera längden.



- > Tryck på «Start/stopp»-knappen eller trampa ner fotpedalen.
 - Maskinen syr automatiskt knapphålet färdigt. Alla ytterligare knapphål kommer att automatiskt sys i samma längd.

9.11 Programmera heirloom-knapphål

Förutsättning:

- Knapphålsfot med släde #3A är monterad.



- > Tryck på «Knapphål».
- > Välj Heirloomknapphål nr 63.
- > Sy första knapphålsstolpen till önskad längd.

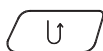

- > Tryck på «Bakåtsöm»-knappen för att programmera längden.
 - Maskinen syr automatiskt knapphålet färdigt. Alla ytterligare knapphål kommer att automatiskt sys i samma längd.

9.12 Sy manuellt 7-steps-knapphål med knapphålsfot #3C

Knapphålslängden bestäms manuellt under sömnad. Träns, rundning och fäststygn är förprogrammerade. De olika stegen kan väljas genom att skrolla med pilfälten eller genom att trycka på «Bakåtsöm»-knappen.

Förutsättning:

- Knapphålsfot #3C är monterad.



- > Tryck på «Knapphål».
- > Välj Standardknapphål nr 51.



- > Tryck på «i-Dialog».



- > Tryck på «Ange längd manuellt».
 - Steg 1 på displayen är aktiverat för knapphålets början.
- > Sy första knapphålsstolpen till önskad längd.
 - Steg 2 är aktiverat.



- > Stanna när knapphålet är så långt du vill ha det eller vid längdmarkeringen.
- > Tryck på «Skrolla ner» för att komma till steg 3.
 - Maskinen syr raksöm bakåt.
- > Stanna i jämnhöjd med första stygnet från knapphålets början.
- > Tryck på «Skrolla ner» för att komma till steg 4.
 - Maskinen syr den övre tränsen och stannar automatiskt.
- > Tryck på «Skrolla ner» för att komma till steg 5.
 - Maskinen syr den andra stolpen.
- > Stanna maskinen i jämnhöjd med första stolpens sista stygn.
- > Tryck på «Skrolla ner» för att komma till steg 6.
 - Maskinen syr den undre tränsen och stannar automatiskt.
- > Tryck på «Skrolla ner» för att komma till steg 7.
 - Maskinen syr fäststygn och stannar automatiskt.

9.13 Sy manuellt 5-steps-knapphål med knapphålsfot #3C

Knapphålslängden bestäms manuellt under sömnad. Träns, rundning och fäststyg är förprogrammerade. De olika stegen kan väljas genom att skrolla med pilfälten eller genom att trycka på «Bakåtsöm»-knappen.

Förutsättning:

- Knapphålsfot #3C är monterad.



- > Tryck på «Knapphål».
- > Välj Avrundat knapphål med normal träns nr 54.



- > Tryck på «i-Dialog».



- > Tryck på «Ange längd manuellt».
 - Steg 1 på displayen är aktiverat för knapphålets början.
- > Sy första knapphålsstolpen till önskad längd.
 - Steg 2 är aktiverat.



- > Stanna när stolpen är så lång du vill ha den eller vid längdmarkeringen.
- > Tryck på «Skrolla ner» för att komma till steg 3.
- > Maskinen syr avrundningen och nyckelhålet och stannar automatiskt.
- > Tryck på «Skrolla ner» för att komma till steg 4.
 - Maskinen syr den andra stolpen bakåt.
- > Stanna i jämnhöjd med första stygnet från knapphålets början.
- > Tryck på «Skrolla ner» för att komma till steg 5.
 - Maskinen syr den övre tränsen och syr fäststyg automatiskt.

9.14 Öppna knapphålet med en sprättare

- > För extra säkerhet sätt en knappnål över varje tråns.
- > Skär upp knapphålet från båda hållen mot mitten.

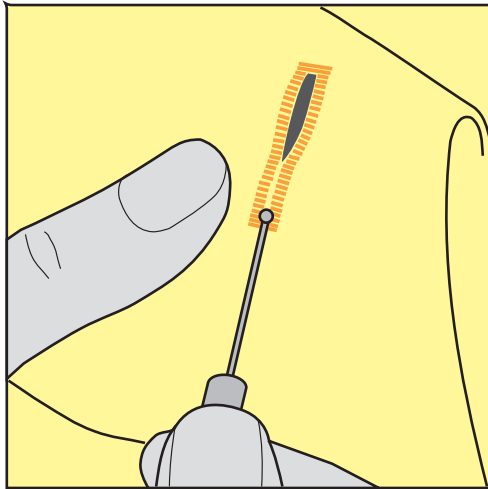

9.15 Öppna knapphålet med en knapphålsstans (extra tillbehör)

- > Lägg knapphålet på ett lämpligt träunderlag.

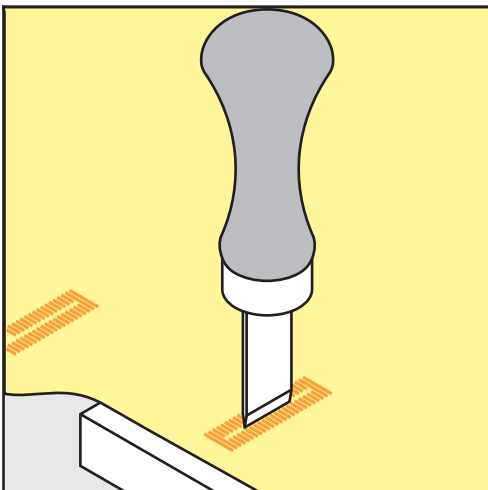

- > Placera knapphålsstansen i mitten av knapphålet.
- > Tryck ned knapphålsstansen för hand.

9.16 Sy fast knapp

Med knappsyningsprogrammet går det att sy fast knappar med 2 eller 4 hål, tryckknappar och snäpplås.

Rekommenderat syprogram: Knappsyningsprogram nr 60

Rekommenderad syfot: Knappsyningsfot #18

Alternativa syfötter:

- Standardfot #1/1C
- Stoppfot #9
- Standardfot med klar sula #34/34C

Anpassa halshöjden

Öka halshöjden för knappar på tjocka tyger, dvs. avståndet mellan knapp och tyg.

Sy fast knappar på tunna tyger och dekorknappar utan halshöjd.

OBSERVERA! Halshöjden går bara att ställa in med knappsyningsfot #18.

- > Lossa skruven på knappsyningsfoten.
- > Skjut upp tån motsvarande tygtjockleken.
- > Dra åt skruven.

Sy fast knappen

Förutsättning:

- Halshöjdsinställningen matchar tygtjockleken.
- Knappsyningsfot #18 eller en annan syfot är monterad.
- Monterad syfot är vald i användargränssnittet.
- Mataren är nedsänkt.



- > Tryck på «Knapphål».
- > Välj Knappsyningsprogram nr 60.
- > Vrid handhjulet tills undertråden kommer upp.
- > **OBSERVERA! Knappsyningsprogrammet börjar alltid över knappens vänsterhål.**
Lägg knappen på tyget. Skjut in knapp och tyg under nålen så att nålen sticker i vänsterhål.
På knappar med 4 hål syr du först de främre hålen, sedan de bakre.
- > Sänk syfoten.
- > Sy de första stygnen i vänsterhållet med handhjulet.
- > Fortsätt att vrida handhjulet tills nålen övergår till högerhållet. Kontrollera om nålen går i högerhållet. Ställ in stygnbredden med övre funktionsknappen.
- > Håll fast tråden och trampa på fotpedalen.
 - Maskinen syr fast knappen och stannar automatiskt.
- > Ska knappen sitta riktigt ordentligt, kör knappsyningsprogrammet igen.
- > Kapa tråden med maskinen. Eller dra ut arbetet ur symaskinen och kapa tråden för hand. Dra övertråden nedåt och knyt av med undertråden.

9.17 Sy öljet



Sy öljetten två gånger för bättre stabilitet. Anpassa eventuellt med balansfunktionen.

Förutsättning:

- Standardfot #1C eller Öppen broderifot #20C är monterad.



- > Tryck på «Knapphål».
- > Välj Öljet med smal sicksack nr 61 eller Öljet med raksöm nr 62.
- > Vrid på «Övre funktionsknappen» eller «Undre funktionsknappen» för att ändra öljetstorleken.
- > Sy öljetprogrammet.
 - Maskinen stannar automatiskt i slutet av öljetprogrammet.
- > Öppna öljetten med en syl, en håltång eller ett stansverktyg.

10 Kviltning

10.1 Översikt kviltsömmar

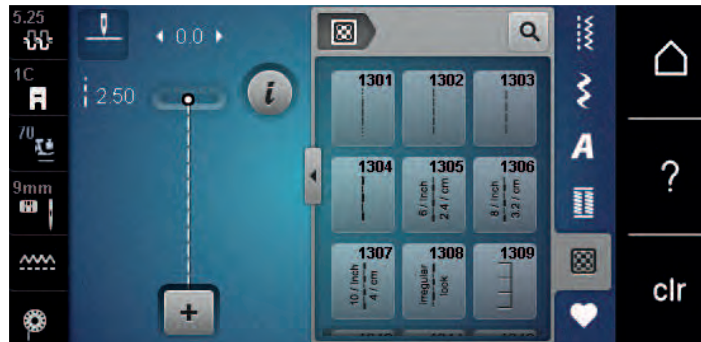

Söm	Sömnummer	Namn	Beskrivning
	nr 1301	Kviltning, fästprogram	För att fästa i början och slutet av söm med korta stygn framåt.
	nr 1302	Kviltning, raksöm	Används för maskinkviltning med raksöm med 3 mm stygnlängd.
	nr 1303	Lapptäckssöm/Raksöm	Används för att sy ihop patchwork-delar med raksöm med 2 mm stygnlängd.
	nr 1304 – nr 1308	Handkviltsöm	Används för handsömsimitation med monofilamenttråd.
	nr 1309 – nr 1314	Langett	Används för att applicera och sy fast dekorband.
	nr 1317 – nr 1327 nr 1329 – nr 1330 nr 1339 – nr 1346 nr 1363 – nr 1371 nr 1373 – nr 1394	Dekorativ kviltsöm	Används för kviltning, Crazy Patchwork, för att dekorera och skapa.
	nr 1315	Satinsöm	För applikationer.
	nr 1316	Smal blindsöm	Används för att sy osynlig söm på applikationer

Söm	Sömnummer	Namn	Beskrivning
	nr 1331	Stippelsöm/ Meanderkviltsöm	Används för meandersömsimitation.
	nr 1332 – nr 1338	Kråkspark	Används för kviltning, Crazy Patchwork, för att dekorera och skapa.

10.2 Fästningsprogram i kviltning

Förutsättning:

- Standardfot #1C är monterad.



- > Tryck på «Kviltsömmar».
- > Välj Kviltning, fästprogram nr 1301.
- > Trampa på fotpedalen.
 - Maskinen börjar med att automatiskt sy 6 stygn framåt.
- > Sy fram till önskad längd.

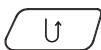

- > Tryck på «Bakåtsöm»-knappen.
 - Maskinen syr automatiskt 6 stygn framåt och stannar automatiskt vid fästprogrammets slut.

10.3 Sy handkviltsöm

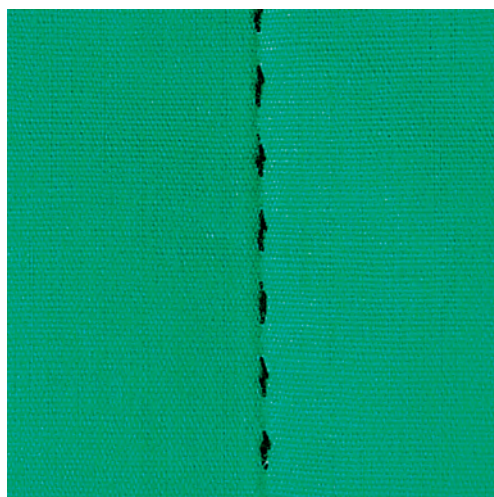

Handkviltsömmar lämpar sig för alla tyger och syprojekt som ska se ut som om de är handsydda. Du kan med fördel använda en monofilamenttråd som övertråd och en broderitråd som undertråd. Syhastigheten ska hållas nere för att förhindra att monofilamenttråden går av. Vid behov kan övertrådsspänningen och balansen anpassas till aktuellt arbete och önskad kviltsöm.

Förutsättning:

- Standardfot #1C är monterad.



- > Tryck på «Kviltsömmar».
- > Välj Handkviltsöm nr 1304 nr 1308.
- > Anpassa vid behov övertrådsspänningen och balansen till det aktuella arbetet och vald kviltsöm.
- > Tryck på «Start/stopp»-knappen eller trampa på fotpedalen för att starta maskinen.

10.4 Frihandskviltning



Frihandskviltning och stoppning baserar sig på samma fria rörelseprincip. Vid meanderkviltning täcks hela ytor med kviltsömmar. Sömlinjerna är rundade och får inte korsa varandra.



- Använd kvilthandskar med gumminoppor för att lättare kunna styra tyget.
- Använd Spolkapsel med hög trådspänning (extra tillbehör) för bästa resultat.
- Vi rekommenderar att du använder sybord och knäspak.
- Vi rekommenderar att du kviltar från mitten och utåt med lätta, runda rörelser åt alla håll tills det önskade mönstret skapats.

Förutsättning:

- Kviltöversida, vadding och kviltundersida ska vara väl sammanlagda och tråcklade.
- Mataren är nedsänkt.
- Stoppfot #9 är monterad.



- > Tryck på «Nyttosömmar».
- > Välj Raksöm nr 1.
- > Justera övertrådsspänningen vid behov.
- > Välj nålposition nere för att undvika att tyget förskjuts.
- > Tryck på «Start/stopp»-knappen eller trampa på fotpedalen för att starta maskinen.
- > Håll båda händerna nära syfoten så att du kan föra tyget som i en ram. Se efter att nålen inte sticker flera gånger på samma ställe.
- > Minska hastigheten när du kviltar hörn för att vara säker på att få minsta stygnavstånd.
- > Mata tyget långsammare om tråden lägger sig ovanpå.
- > Mata tyget snabbare om det blir knutar på undersidan.

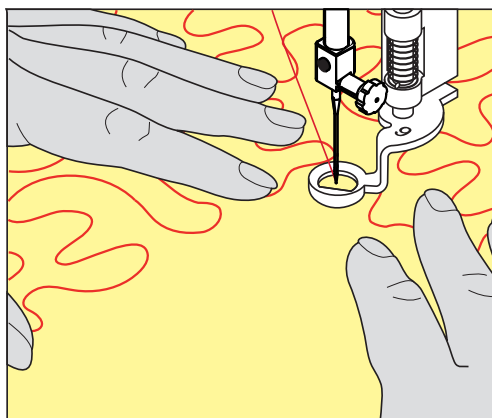

11 BERNINA stygnregulator (BSR)

BERNINA stygnregulator kompenserar vid frihandskviltning - en allt mer omtyckt syteknik - för den ojämna stygnlängd som uppstår när tyget styrs fritt. Vid frihandssömnad blir varje stygn tack vare BSR-foten lika långt, vilket resulterar i en fin och regelbunden sömbild.

Så snart BSR-foten är monterad och mataren sänkts visas ett urval av olika lägen i fönstret. BSR-foten kan användas både för raksöm och sicksack.

BSR-foten reagerar på arbetets rörelse och kontrollerar maskinens hastighet upp till maximalt högsta hastighet. Det betyder: Ju snabbare materialet förflyttas, desto högre är maskinens hastighet.

Förflyttas arbetet för fort ljuder en akustisk signal. Signalen kan sättas på eller stängas av i «BSR»-fönstret. Signalen kan även sättas på eller stängas av i setup-programmet.

11.1 BSR-läge 1

BSR-funktionen styrs med fotpedalen eller «Start/Stop»-knappen. Starta BSR-läget. På foten lyser en röd lampa. När tyget flyttas ökar maskinens hastighet. Flyttas inte tyget mer är det möjligt att fästa på stället utan att trycka på en ytterligare knapp. När du arbetar med fotpedalen eller «Start/Stop»-knappen stängs BSR-läget 1 inte automatiskt av.

11.2 BSR-läge 2

BSR-funktionen styrs med fotpedalen eller «Start/Stop»-knappen. Maskinen startar bara om fotpedalen trampas ner eller «Start/Stop»-knappen trycks in och tyget flyttas samtidigt. Utan tygmatning stängs BSR-läge 2 automatiskt av. Det röda ljuset slocknar bara vid arbete med «Start/Stop»-knappen. Vid arbete med fotpedalen slocknar det röda ljuset inte.

11.3 BSR-funktion med raksöm nr 1

Denna funktion möjliggör frihandskviltning med raksöm med en förinställd stygnlängd upp till 4 mm. Den inställda stygnlängden bibehålls oberoende av tygets rörelse, inom en bestämd hastighet.

11.4 BSR-funktion med sick-sack nr 2

Sicksack används t.ex. för att «måla» med tråd. Den inställda stygnlängden bibehålles **inte** när man syr sicksack, men BSR-funktionen underlättar arbetet.

11.5 Syförberedelser för kviltning

Montera BSR-foten

Förutsättning:

- Maskinen är av.
 - Nålen är uppfälld.
 - Syfoten är uppfälld.
- > Ta bort den monterade syfoten.
> Montera BSR-foten.

- > Sätt i kontakten lodrätt i BSR-uttaget (1) så att du känner när den snäpper fast.



- > Slå på maskinen.
 - BSR-fönstret tänds och BSR1-läget är aktiverat.

Byta syfotssula

OBSERVERA

BSR-fotens lins är smutsig

Maskinen känner inte igen BSR-foten.

- > Rengör linsen med en mjuk, lätt fuktad trasa.

- > Höj nålen.
- > Höj BSR-foten.
- > Slå av maskinen.
- > Avlägsna BSR-foten.
- > Tryck ihop de båda knapparna på BSR-foten.

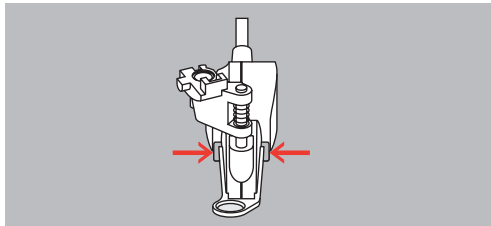

- > Dra syfotssulan nedåt ut ur fästet.
- > Skjut upp en ny syfotssula tills den går i lås.
- > Montera BSR-foten.

11.6 Använda BSR-läget

BSR-funktionen styrs med fotpedalen eller «Start/stopp»-knappen.

Start med fotpedalen: Fotpedalen måste hållas nedtryckt under kviltningen. Maskinen fortsätter i BSR-läge 1 tills fotpedalen släpps upp, även om tyget inte flyttas.

Om kviltningen avbryts i BSR-läge 2 syr maskinen, beroende på nålposition, ytterligare ett stygn och stannar med nålen lyft.

Förutsättning:

- Sybordet är monterat.
- Knäspaken är monterad.

> Sänk mataren.

> Ställ in önskat BSR-läge.



> Tryck på «Start/stopp»-knappen eller trampa på fotpedalen för att sänka syfoten.

> Tryck på «Start/stopp»-knappen igen och håll in den eller trampa på fotpedalen igen och håll den nedtryckt.

- På BSR-syfoten lyser en röd lampa.

> Flytta på tyget för att styra maskinens hastighet i BSR-läget.



> Tryck på «Start/stopp»-knappen igen eller släpp upp fotpedalen för att avbryta BSR-läget.

- BSR-läget avbryts och den röda lampan på syfoten slocknar.



> Tryck på «BSR-läge» för att avaktivera BSR-läget och fortsätta kvilta utan automatisk stygnlängd.



11.7 Fästa

Fäststygn i BSR-läge 1 med «Start/Stop»-knappen

Förutsättning:

- BSR-syfoten är monterad och ansluten till maskinen.
- BSR-displayen är öppen och BSR-läge 1 är aktiverat.

> Sänk mataren.

> Sänk syfoten.



> Tryck 2 gånger på «Nålposition upp/ner»-knappen.

- Undertråden hämtas upp.

> Stanna över- och undertråden.



> Tryck på «Start/stopp»-knappen.

- BSR-läget startar.

> Sy 5–6 fäststygn.



> Tryck på «Start/stopp»-knappen.

- BSR-läget stannar.

> Skär av tråden.

Sy fäststygn i BSR-läge 2

Förutsättning:

- BSR-syfoten är monterad och ansluten till maskinen.
- BSR-displayen är öppen och BSR-läge 2 är aktiverat.

> Sänk syfoten.



> Tryck på «i-Dialog».



> Tryck på «Fästa».



> Tryck på «Start/stopp»-knappen eller trampa ner fotpedalen.

När tyget kommer i rörelse sys först några korta stygn, sedan är den inställda stygnlängden aktiv och fästfunktionen stängs automatiskt av.

12 My BERNINA broderi

12.1 Översikt broderimodul



- | | | | |
|---|----------------------------|---|--------------------------------|
| 1 | Frigörningsspak/bärhandtag | 4 | Anslutningsskenor för maskinen |
| 2 | Broderiarm | 5 | Uttag till maskinen |
| 3 | Koppling för broderiramen | | |

12.2 Tillbehör som ingår i broderimodulen

Översikt tillbehör till broderimodulen







Bild	Namn	Användningsområde
	Droppformad broderifot #26	För broderi, stoppning och frihandskviltning.

Bild	Namn	Användningsområde
	Stora, ovala broderiramar	Broderar stora broderiarbeten och motivkombinationer upp till 145 x 255 mm (5,70 x 10,04 tum). Med mall för noggrann placering av tyget.
	Medelstora broderiramar	Broderar medelstora broderiarbeten upp till 100 x 130 mm (3,94 x 5,12 tum). Med mall för noggrann placering av tyget.
	Broderinälsortiment	För broderi.
	Mallklämmor till broderiram	Sätter fast eller tar bort broderimallen i broderiramen.
	Spolnät	För jämn trådföring av glatt tråd från trådrullar, t.ex. nylon-, rayon-, sidentråd eller metalltråd.

12.3 Översikt skärm

Översikt funktioner/meddelanden

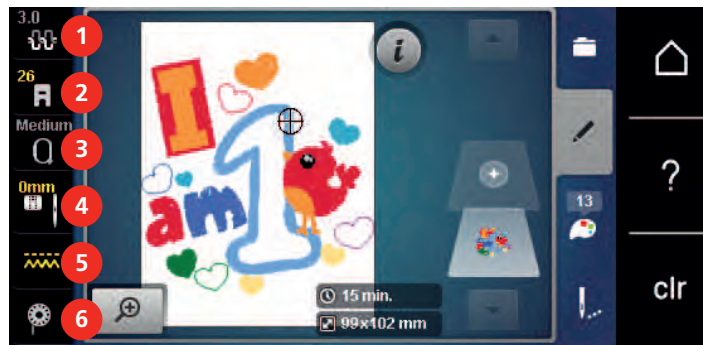

- | | | | |
|---|------------------------------------|---|-----------------------|
| 1 | «Övertrådsspänning» | 4 | «Urval stygnplåt/nål» |
| 2 | «Visa syfot/Välja syfot» | 5 | «Matningsindikering» |
| 3 | «Visa broderiram/Välja broderiram» | 6 | «Undertråd» |

Översikt systeminställningar



- | | | | |
|---|--------------------|---|------------------------|
| 1 | «Syläge» | 5 | «eco-läge» |
| 2 | «Broderiläge» | 6 | «Home» |
| 3 | «Setup-programmet» | 7 | «Hjälp» |
| 4 | «Vägledning» | 8 | «Radera inställningar» |

Översikt broderimeny

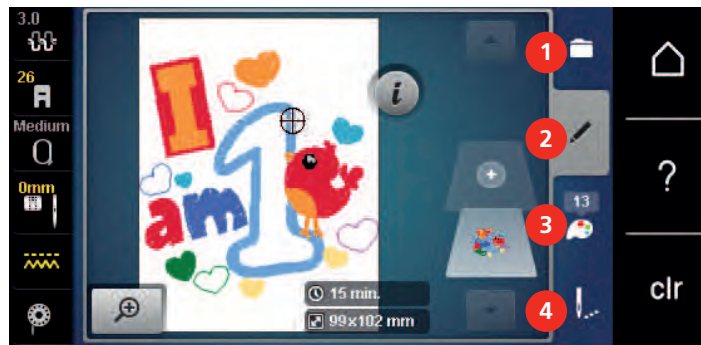

- | | | | |
|---|------------|---|-------------------|
| 1 | «Urval» | 3 | «Färginformation» |
| 2 | «Bearbeta» | 4 | «Broderi» |

12.4 Viktig information om broderi

Övertråd

En hög kvalitet (märkesvara) är viktig hos broderitrådar så att broderiet inte försämras pga oregelbunden trådtvinning eller att tråden går av.

Broderier blir särskilt effektfulla när fina, glänsande broderitrådar används. Trådtillverkare erbjuder ett stort tråd- och färgsortiment.

- Glansig polyestertråd är en slitstark, hållbar och färgäkta tråd som passar till alla sorters broderier.
- Viskos är en tunn, naturliknande fiber med sidenglans som är lämplig för ömtåliga broderier som inte utsätts för slitning.
- Metalltråd är en tunn till medium glansig tråd som lämpar sig för specialeffekter i broderiet.
- När du använder metalltråd ska den automatiska undertrådsavskäraren vara avstängd och heller inga andra trådavskärare användas, eftersom knivarna annars riskerar att nötas ner och bli slöa.
- När du syr med metalltråd ska hastigheten och övertrådsspänningen minskas.



Undertråd

I de flesta fall används vid broderi svart eller vit undertråd. Om båda sidorna ska se likadana ut, så använd samma färg på under- och övertråd.

- Bobbin Fill är en särskilt mjuk och lät polyestertråd som lämpar sig väl till undertråd. Denna speciella undertråd säkerställer en konstant trådspänning och bästa möjliga omslingring av över- och undertråd.

- Stopp- och broderitrådar är tunna merceriserade bomullstrådar som används till broderier på bomullstyg.



Val av filformat för broderimotiv

För att ett broderimotiv ska kunna läsas av din BERNINA broderimaskin behöver det vara skapat med BERNINA broderiprogram och ha exporterats som en .EXP-fil. Förutom den egentliga broderifilen genereras dessutom en .BMP-fil och en .INF-fil. .BMP-filen möjliggör en förhandsgranskning av broderimotivet och .INF-filen innehåller information om trådfärger. **Obs!** Om .INF-filen saknas visas inte motivet med rätt trådfärger utan bara med standardfärger. I sådana fall kan färgerna anges manuellt i motivets färgtabell direkt i maskinen.

Maskinen kan även läsa följande broderiformat: .SEW, .PES, .PEC, .XXX, .PCS, .JEF och .DST. BERNINA International AG ger ingen garanti för att broderimotiv som inte skapats eller konverterats med ett BERNINA-broderiprogram kan avläsas och broderas korrekt.

Broderiprov

Ett broderiprov borde alltid broderas på en restbit av tyget som ska användas, och stärkas med samma typ av mellanlägg. För broderiprovet rekommenderas att du använder samma färger, trådar och nålar som du tänker använda till ditt broderiprojekt.

Motivets storlek

Broderimotiv kan förstoras eller förminsas på din PC med BERNINA broderiprogramvara (extra tillbehör). Bästa resultat ger förstoring eller förminskning upp till 20%.

Brodera motiv från en tredje part

BERNINA rekommenderar dig att spara broderimotiv av alla filformat på ett USB-minne genom att använda gratisprogrammet «ART-Link». «ART-Link» säkerställer att motiven läses och broderas korrekt. «ART-Link» laddar du ner gratis från www.bernina.com/artlink.

Underlagssöm

Underlagssömmar är grunden för ett motiv och används för att stabilisera tyget och bibehålla formen. De förhindrar även att motivets täckstyg sjunker ner för djupt i materialets maskor eller väv.

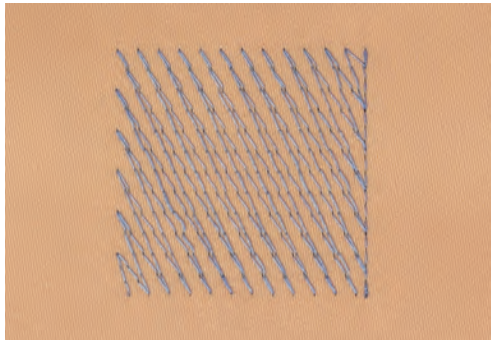

Satin- eller plattsöm

Vid satinsöm och kontursöm sticker nålen omväxlande i tyget på den ena och den andra sidan så att tråden täcker figuren med en mycket tät sicksack. Satinsöm lämpar sig för att fylla smala och små former. Den lämpar sig däremot inte för att fylla större ytor eftersom långa stygn blir för lösa och inte förmår täcka tyget helt. Det finns en risk att trådarna hänger lite grann vid för långa stygn och att broderiet därför kan skadas.

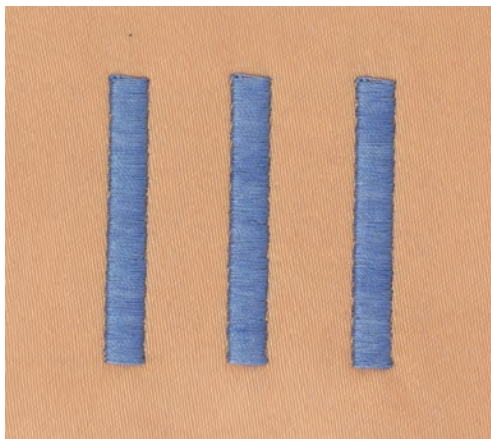

Plattsöm

Många korta lika långa stygn broderas i förskjutna rader mycket nära varandra och bildar en tät fyllyta.

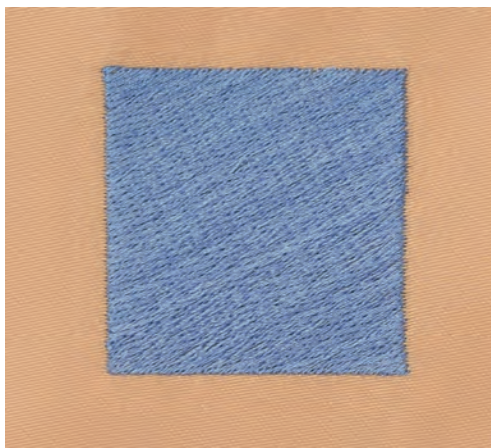

Hoppstygn

Långa stygn som används för att flytta från del av motivet till nästa. Före och efter hoppstygnet sys fäststygn. Hoppstygnen klipps bort.

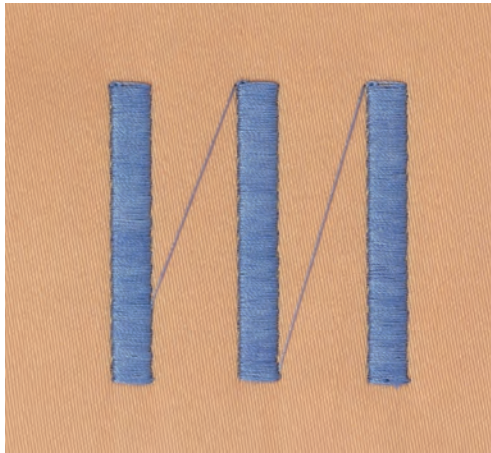

13 Broderiförberedelser

13.1 Ansluta broderimodulen

Förutsättning:

- Sybordet får inte vara monterat.
- > Ställ upp broderimodulen och maskinen på en stadig och jämn yta.
- > Kontrollera att broderiarmen kan röra sig obehindrat.
- > Skjut in broderimodulen försiktigt från vänster till höger in i maskinens uttag för broderimodulen (1) och anslutningsskenorna (2).



13.2 Avlägsna broderimodulen

- > Tryck in spärren på handtaget i broderimodulen, håll intryckt och dra samtidigt försiktigt bort modulen åt vänster.

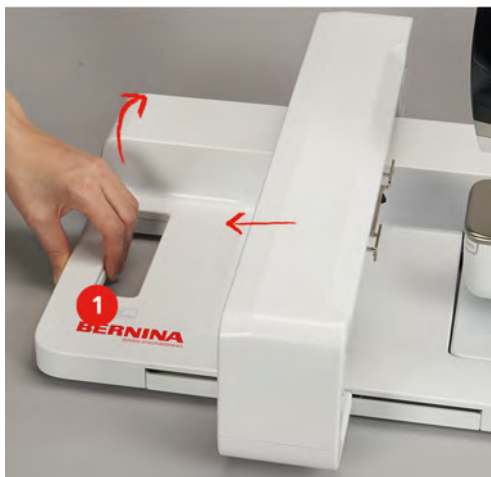

13.3 Förbereda maskinen

Sänka mataren

- > Tryck på «Matare upp/ner»-knappen för att sänka mataren.



- > Montera rak stygnplåt och CutWork-stygnplåt (extratillbehör).
- > Sätta i nålen.
- > Montera broderifot.

Välja broderimotiv

Alla broderimotiv går att sy direkt eller kan anpassas med broderimaskinens olika funktioner. Alla broderimotiv hittar du i slutet av instruktionsboken. Dessutom kan broderimotiv hämtas från maskinens egna minne eller från BERNINA USB-minnet (extra tillbehör).



- > Tryck på «Home».



- > Tryck på «Broderiläge».
- > Välj alfabet, broderimotiv, söm eller eget broderimotiv ur en mapp.

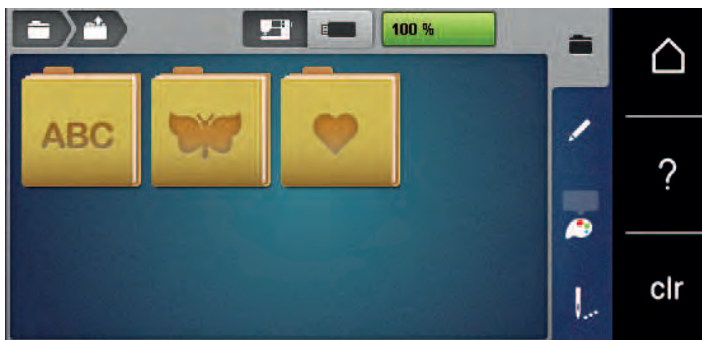

13.4 Broderifot

Montera broderifot

- > Höj nålen.
- > Höj syfoten.
- > Slå av maskinen.
- > Skjut upp låsspaken (1).

- > Dra loss syfoten (2).



- > Skjut in broderifoten underifrån upp i hållaren.
- > Tryck ned låsspaken.



Välja broderifot på pekskärmen

När du har monterat den passande broderifoten (broderifot #26, medföljande tillbehör) kan du välja den och spara den i maskinen. Dessutom kan du titta efter vilka andra fötter som står till förfogande för de andra broderimotiven, varefter dom väljs.

- > Slå på maskinen.
- > Välj broderimotiv.
- > Tryck på «Visa syfot/Välja syfot».
- > Välj monterad broderifot.



13.5 Nål och stygnplåt

Montera broderinålen



Broderinålar av typen 130/705 H-SUK har större öga och är lätt rundade. Det minskar trådslitaget när rayon- och bomullsbroderitrådar används. Beroende på broderitråd rekommenderas nålgrovlekar nr 70-SUK till nr 90-SUK.

- > Hög nålen.
- > Slå av maskinen.
- > Avlägsna den monterade foten.
- > Lossa nålens fästskruv för hand.



- > Dra nålen nedåt.
- > Håll fast den nya nålen med den platta sidan bakåt.
- > Skjut upp nålen tills det tar stopp.
- > Dra åt nålens fästskruv för hand.

Välj broderinål på pekskärmen

När du har bytt nål kan du kontrollera om den lämpar sig för den stygnplåt du har valt.



- > Tryck på «Urval stygnplåt/nål».
- > Välj ut monterad nål.



- Om den monterade nålen passar ihop med stygnplåten kan du börja brodera.
- Om den monterade nålen inte passar ihop med stygnplåten hindras maskinen automatiskt från att starta.

Välja nåltyp och nålgrovlek

Praktisk påminnefunktion: För att ingen information ska gå förlorad kan du också spara nåltyp och nåltjocklek i maskinen. På så vis kan du alltid kontrollera sparad nåltyp och nåltjocklek.



- > Tryck på «Urval stygnplåt/nål».



- > Tryck på «Nålinformation».



- > Välj den nåltyp (1) som är monterad.
- > Välj den nåltjocklek (2) som är monterad.

Ställa in Nålstopp upp/ner



- > För att hämta upp tråden, tryck på «Nålposition upp/ner»-knappen.
 - Nålen går ned och upp en gång.

Montera stygnplåt

Stygnplåten (Stygnplåt CutWork/raksöm) har ett litet hål i nålområdet. Trådindragningen (omslingring av över- och undertråden) optimeras därmed. Det ger en snyggare söm.

- > Tryck på «Matare upp/ner»-knappen för att sänka mataren.



- > Slå av maskinen.
- > Ta bort nålen.
- > Ta bort syfoten.
- > Tryck ner stygnplåten vid markeringen i det bakre högra hörnet tills den lossnar.



- > Ta bort stygnplåten.
- > Placera öppningarna på stygnplåten (Stygnplåt CutWork/raksöm) över motsvarande stift och tryck nedåt tills den går i lås.

Välja stygnplåt på pekskärmen

Efter att du bytt stygnplåt kan du kontrollera om den lämpar sig för den nål du valt.



- > Tryck på «Urval stygnplåt/nål».
- > Välj Stygnplåt CutWork/raksöm.



Hämta upp undertråden

Maskinen ska vara färdig för att brodera broderi innan du hämtar upp undertråden. Undertråden kan hämtas upp för en manuell knut i ett enda steg. Om du inte vill ha några fäststygn rekommenderar vi att du stänger av fäststygnen i setup-programmet.



- > Håll fast övertråden.
- > Tryck på «Syfot upp/ner»-knappen.
 - Undertråden hämtas automatiskt upp.

13.6 Broderiramar

Översikt broderiramar

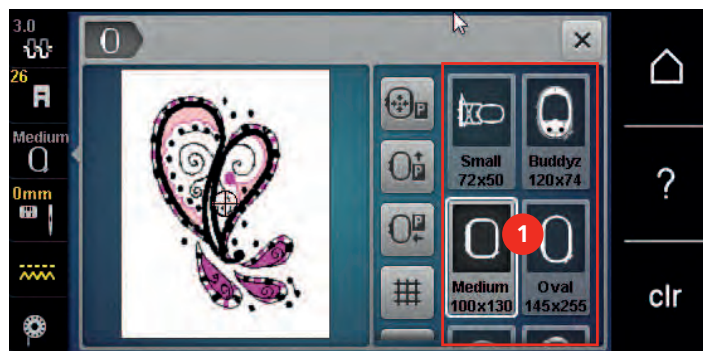

- 1 Välja broderiram

Välja broderiram

Du får bäst broderieresultat om du väljer så liten broderiram som möjligt till broderimotivet.

Du får upp broderimotivets förinställda storlek.

Förutsättning:

- Broderimotiv har valts.



- > Tryck på «Visa broderiram/Välj broderiram».
 - Maskinen väljer automatiskt optimal broderiram till broderimotivets storlek. Är den förinställda broderiramen inte tillgänglig, så går det att välja annan broderiram. Sätter du i en ram som inte matchar valet, så förblir monterad ram aktiv och broderimotivdelen blir anpassad till den.
- > Välj den broderiram du vill ha.

Avrivbart mellanlägg

Mellanlägg ger ditt broderiprojekt mer stabilität. Ett avrivbart mellanlägg lämpar sig för alla vävda och ej töjbara material. Man kan använda 1 – 2 lager. Mellanlägg finns att köpa i olika tjocklekar. Vid större broderiytor sitter mellanlägget kvar under broderitråden. Mellanlägget fixeras på baksidan av tyget med spraylim. Efter avslutat broderi, riv försiktigt bort utskjutande delar av mellanlägget.

Klippbart mellanlägg

Mellanlägg ger ditt broderiprojekt mer stabilität. Ett klippbart mellanlägg lämpar sig för alla elastiska material. Man kan använda 1 – 2 lager. Mellanlägg finns att köpa i olika tjocklekar. Vid större broderiytor sitter mellanlägget kvar under broderitråden. Mellanlägget fixeras på baksidan av tyget med spraylim. Efter avslutat broderi, klipp försiktigt bort utskjutande delar av mellanlägget.

Använda limspray

Användning av limspray rekommenderas vid alla töjbara och hala material samt stickat. Det förhindrar att tyget dras eller glider snett. Applikationer fixeras exakt med limspray. Limspray ska inte användas i närheten av maskinen för att undvika försmutsning.

- > Spraya sparsamt med limspray på mellanlägget med ett avstånd på 25 – 30 cm (9 – 12 tum).
- > Lägg tyget och det sprayade mellanlägget på varandra utan att veck bildas och tryck fast.
- > Fixera mindre delar som fickor eller kragnar på mellanlägget.
- > För att förhindra märken på t.ex. frotté eller polar fleece ska de delarna inte spännas upp, utan mellanlägg sprayas och spännas upp.
- > Fixera de delar som ska broderas.
- > Rensa bort limrester innan du startar maskinen.

Använda stärkelsespray

Stärkelsespray ger extra stabilitet till tunna och löst vävda material. Under tyget ska alltid ett extra mellanlägg användas.

- > Spraya tyget med stärkelsespray.
- > Låt tyget torka och stryk det torrt med strykjärnet om det skulle behövas.

Använda mellanlägg med klisteryta

Fastpressbart mellanlägg finns i olika tjocklekar. Använd mellanlägg som går lätt att lossa från grundmaterialet. Ett påpressbart mellanlägg lämpar sig för alla tyger som kan dras snett, t.ex. töjbara tyger som trikså eller jersey.

- > Pressa fast mellanlägget med klisterytan mot avigsidan med ett varmt strykjärn.

Använda självhäftande mellanlägg

Självhäftande mellanlägg lämpar sig för tyger som jersey och siden och stickade material som inte går att spänna upp i broderiramen.

- > Spänn upp mellanlägget i ramen med papperssidan uppåt.
- > Rispa papperet med en sax längsefter ramens kontur och avlägsna skyddspapperet.
- > Placera tyget på det frilagda självhäftande mellanlägget och tryck fast.
- > Rensa bort klisterrester innan du startar maskinen.

Använda vattenlösligt mellanlägg



När du broderar spets är det till fördel att spänna upp 1 – 3 lager av vattenlösligt mellanlägg i broderiramen. Eftersom broderimotivet inte broderas på något tyg är det bara själva tråden som skapar motivet som blir kvar. Broderimotiven behöver absolut förbindas med korta stygn, annars ramlar enstaka motiv ut.

Vattenlösliga mellanlägg passar för tunna tyger där andra mellanlägg skiner igenom samt för spets. Mellanlägget tvättas bort med vatten efter avslutat broderi. Mellanlägget skyddar utmärkt långfibriga material så att öglorna i t.ex. frotté inte skadas. Det förhindrar även att trådar sjunker ner och att enstaka slingor träder fram i broderiet.

- > Lägg mellanlägget på avigsidan.
- > Fixera mellanlägget om det behövs med limspray.
- > Förstärk glesa tyger även på framsidan med lämpliga mellanlägg och träckla fast, om det behövs.
- > Spänn upp alla lagren tillsammans i broderiramen.
- > Skölj broderimönstret efter broderingen och plantorka.

Förbereda broderiram

Broderiramen består av en yttre och en inre ram. Till varje ram hör en passande broderimall. Broderiytan har ett rutnät med 1 cm (0,39 tum) stora rutor. Mittpunkten och mittlinjens stödpunkter är försedda med hål. De markeringar som behövs kan överföras på materialet.

- > Markera broderimotivets mittpunkt på tyget med en vattenlös penna.

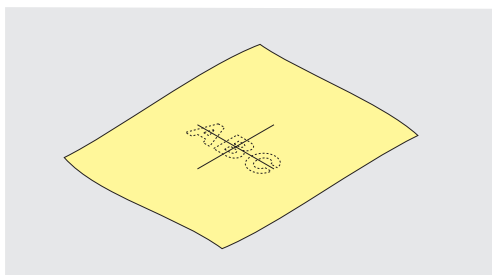

- > Lossa skruven på den yttre ramen.
- > Avlägsna den inre ramen.
- > Kontrollera att pilmarkeringarna på båda ramarna stämmer överens när du sätter ihop dom igen.
- > Montera mallklämmorna.
- > Lägg mallen i innerramen, så att BERNINAs logo ligger på framkanten vid pilmarkeringen, tills den går i lås.

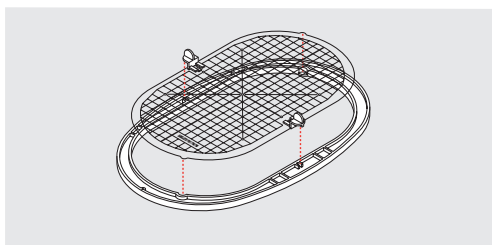

- > Placera tyget under innerramen.
- > Rikta in motivets mittpunkt på broderimallens mitt.

- > Lägg tyget och innerramen på ytterramen så att pilmarkeringarna på båda ramarna pekar mot varandra.

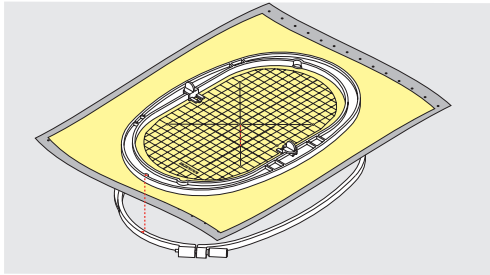

- > Sätt in ramarna i varandra utan att tyget förskjuts.
- > Dra i tyget tills det ligger stramt.
- > Dra åt skruven.
- > Ta bort mallen från broderiramen med hjälp av mallklämmorna.
- > Tryck in innerramen i ytterramen så att innerramen med tyget sticker ut upp till 1 mm nedåt så att friarmen inte blir skadad.

Montera broderiramen

- > Höj nålen.
- > Höj broderifoten.
- > Håll ramen med tygets rätsida upp och ramens låsmekanism till vänster.
- > Placera broderiramen under broderifoten.
- > Tryck låsmekanismens fästklämmor (1) mot varandra.
- > Placera broderiramen (2) över taggarna vid broderiarmen.
- > Tryck ned broderiramen tills den klickar på plats.
- > Släpp fästklämmorna (1).

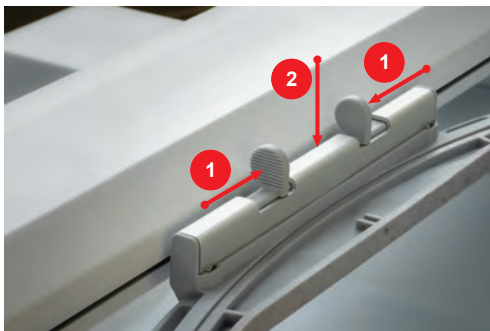

- > Tryck fästklämmorna mot varandra för att lossa broderiramen.
- > Lyft bort ramen.

Översikt broderifunktioner

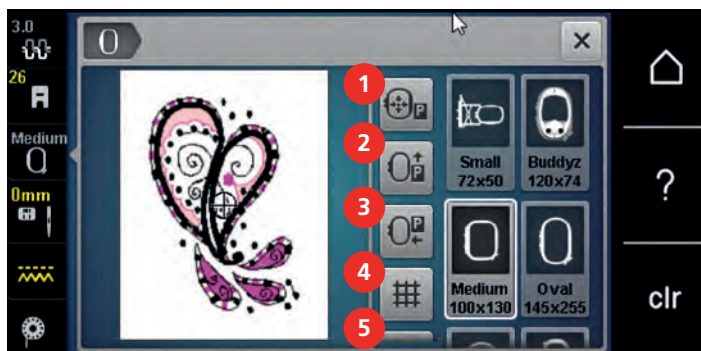

- | | | | |
|---|------------------------------------|---|---|
| 1 | «Centrera broderiramen» | 4 | «Rutnät på/av» |
| 2 | «Flytta broderiramen bakåt» | 5 | «Motivets mitt» |
| 3 | «Flytta broderiramen till vänster» | 6 | «Synlig placering»
(hittar du genom att skrolla) |

Centrera broderiramen

Det underlättar trädningen att flytta på broderiramen när nålen befinner sig för nära ramen.



- > Tryck på «Visa broderiram/Välja broderiram».



- > Tryck på «Centrera broderiramen».
- > Trä övertråden.



- > Tryck på «Start/stopp»-knappen för att broderiramen ska gå tillbaka till den senaste positionen.

Flytta broderiramen bakåt

Vi rekommenderar att du skjuter bak broderiramen innan du trär, så att det går smidigare att byta undertrådsspole. Då kommer du lättare åt spolkapselluckan.



- > Tryck på «Visa broderiram/Välja broderiram».



- > Tryck på «Flytta broderiramen bakåt».
- > Trä undertråden. (se sida 46)



- > Tryck på «Start/stopp»-knappen för att broderiramen ska gå tillbaka till den senaste positionen. Ev. Dra tillbaka övertråden.

Flytta broderimodulen för syläge

Det går att placera broderimodulen så att du klarar alla syprojekt även när den är ansluten.



- > Tryck på «Visa broderiram/Välja broderiram».
- > Avlägsna broderiramen.



> Tryck på «Flytta broderiramen till vänster».



> Tryck på «Home».



> Tryck på «Syläge».

Rutnät på/av

Du kan placera broderimotivet noggrannare genom att visa ramcentrum och de rasterade hjälplinjerna.



> Tryck på «Visa broderiram/Välja broderiram».

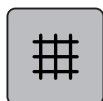

- > Tryck på «Rutnät på/av» för att visa ramcentrum på displayen.
- > Tryck på «Rutnät på/av» igen för att visa de resterande hjälplinjerna.
- > Tryck på «Rutnät på/av» igen för att dölja ramcentrum och de rasterade hjälplinjerna.

Välja broderimotivets mitt

Broderiramen placeras så att nålen befinner sig precis över mitten av broderimotivet eller början på motivet.



> Tryck på «Visa broderiram/Välja broderiram».



- > Tryck på «Motivets mitt» för att placera broderiramen så att nålen står precis över mitten av broderimotivet.
- > Tryck på «Motivets mitt» igen för att placera broderiramen så att nålen står precis över början på motivet.

Omplacering av broderiram

Broderiramen flyttas vid omplacering av broderimotivet automatiskt till den nya positionen. Därför är fältet «Synlig placering» automatiskt aktiverat och har en gul kontur när broderiramen är monterad.

Förutsättning:

- Broderiramen är monterad.



> Tryck på «Visa broderiram/Välja broderiram».



- > Tryck på «Synlig placering» för att stänga av den automatiska rörelsen hos broderiramen vid omplacering av broderimotivet.
 - «Synlig placering» har ingen gul kontur.
- > Tryck på «Synlig placering» igen för att slå på den automatiska rörelsen hos broderiramen vid omplacering av broderimotivet.

14 Setup-program

14.1 Förändra inställningar broderi i Setup-programmet

Ytterligare information i detta ämne hittar du under (se sida 53).

15 Kreativt broderi

15.1 Översikt broderi

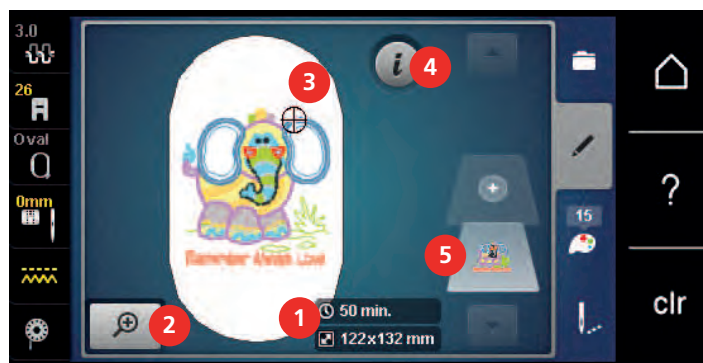

- | | | | |
|---|--|---|-------------|
| 1 | Broderitid/storlek på broderimotiv | 4 | «i-Dialog» |
| 2 | Förstora, förminska och förflytta bild | 5 | Motivnivåer |
| 3 | Broderiyta | | |

15.2 Välja och byta broderimotiv



- > Tryck på «Urval».



- > Tryck på «Hämta motiv».
- > Välj ett nytt broderimotiv.

15.3 Kontrollera tidsåtgång och motivstorlek

I broderimenyn «Redigera» visas nere till vänster (1) den beräknade tidsåtgången i minuter liksom bredd och höjd på motivet i millimeter eller tum.

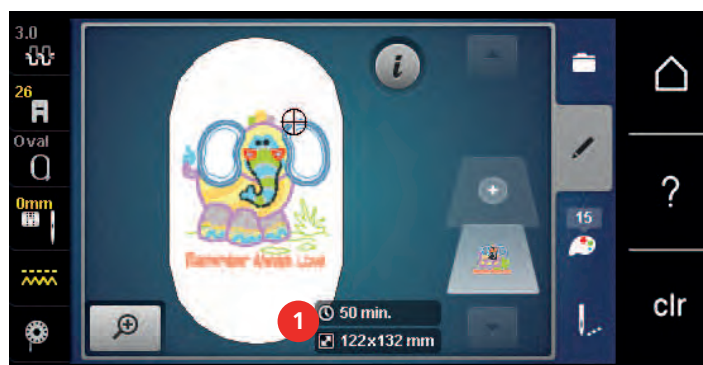

15.4 Reglera syhastigheten

Hastigheten kan regleras steglöst med hastighetsregleraren.

- > Skjut hastighetsreglaget åt vänster för att sänka hastigheten.
- > Skjut hastighetsreglaget åt höger för att öka hastigheten.

15.5 Redigera broderimotiv

Översikt redigera broderimotiv

- > Välj det broderimotiv du vill bearbeta.
- > Tryck på «i-Dialog».

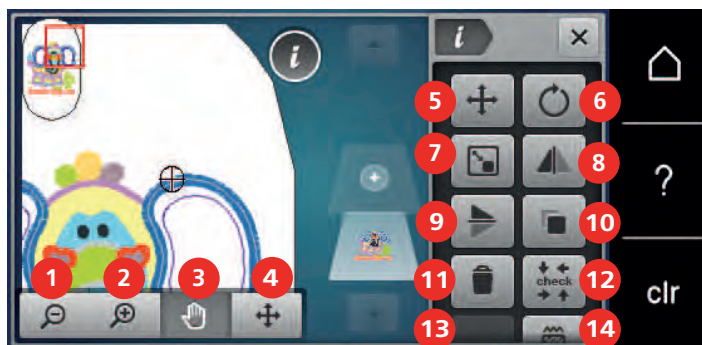

- | | |
|----------------------------|--|
| 1 «Förminska bilden» | 8 «Spegelvända vänster/höger» |
| 2 «Förstora bilden» | 9 «Spegelvända upp/ner» |
| 3 «Förflytta bilden» | 10 «Duplicera» |
| 4 «Förflytta söm» | 11 «Radera» |
| 5 «Förflytta söm» | 12 «Kontrollera motivstorlek» |
| 6 «Vrida motiv» | 13 «WordArt»
(endast när alfabet har valts) |
| 7 «Ändra motivets storlek» | 14 «Ändra stygntyp/stygn täthet» |

Förstora motivbilden

Bilden av broderimotivet kan förstoras. Dessutom kan bilden ändras med eller utan ändring av broderiarbetets placering.

- > Välj broderimotiv.
- > Tryck på «Förstora bilden» för att redigera broderimotivsbilden.



- > Tryck 1 till 4 gånger på «Förstora bilden» för att förstora broderimotivsbilden önskat antal steg.



- > Tryck 1 till 4 gånger på «Förminska bilden» för att gå tillbaka till redigeringsläget.

Förminska motivbilden

Bilden av broderimotivet kan förminskas. Dessutom kan bilden ändras med eller utan ändring av broderiarbetets placering.

- > Välj broderimotiv.
- > Tryck på «Förstora bilden» för att redigera broderimotivsbilden.



- > Tryck 1 till 4 gånger på «Förminska bilden» för att förminska broderimotivsbilden önskat antal steg.

Förflytta motivbilden

Bilden av broderimotivet kan förflyttas. Dessutom kan bilden ändras med eller utan ändring av broderiarbetets placering.



- > Välj broderimotiv.
- > För att avaktivera «Förflytta bilden», tryck på «Förstora bilden».



- «Förflytta bilden» är aktiv (mörkgrå).
- > Flytta broderimotivsbilden.
 - Broderiarbetets position ändras inte.



- > Tryck på «Förminska bilden» för att gå tillbaka till redigeringsläget.

Förflytta motiv i förstora bild

Bilden av broderimotivet kan förflyttas. Dessutom kan bilden ändras med eller utan ändring av broderiarbetets placering.



- > Välj broderimotiv.
- > För att visa fältet «Förflytta söm» tryck på «Förstora bilden».



- > Tryck på «Förflytta motiv».
 - Fältet blir mörkgrått.
- > Flytta broderimotivsbilden.
 - Broderiarbetets position ändras.



- > Tryck på «Förminska bilden» för att gå tillbaka till redigeringsläget.

Förflytta motiv



- > Välj broderimotiv.
- > Tryck på «i-Dialog».

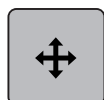

- > Tryck på «Förflytta motiv».
- > Vrid på «Övre funktionsknappen» för att flytta broderimotivet horisontellt (i tvärriktningen) i steg om 1/10 mm.
- > Vrid på «Undre funktionsknappen» för att flytta broderimotivet vertikalt (i längsriktningen) i steg om 1/10 mm, eller tryck på broderimotivet och håll in det för att flytta det fritt.
 - Förflyttningen visas i fälten med gul kontur.



- > Tryck på «Motivets mitt».
 - Motivet flyttas tillbaka till mitten av broderiarmen.

Vrida motiv



- > Välj broderimotiv.
- > Tryck på «i-Dialog».

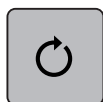

- > Tryck på «Vrida motiv».
- > Vrid «Övre funktionsknappen» eller «Undre funktionsknappen» åt höger för att rotera broderimotivet medurs.
- > Vrid «Övre funktionsknappen» eller «Undre funktionsknappen» åt vänster för att rotera broderimotivet moturs.



- > Tryck på «Roter broderimotiv +90°» för att rotera broderimotivet 90° åt gången.

Ändra motivstorlek proportionellt



Vi rekommenderar att du ändrar motivstorleken max. 20 % för optimal broderikvalitet.

Vill du ändra motivstorleken mer än 20 %, så måste du anpassa broderimotivet i ett separat broderiprogram och sedan lägga in det i maskinen igen.



- > Välj broderimotiv.
- > Tryck på «i-Dialog».



- > Tryck på «Ändra motivets storlek».



- > Om «Behåll proportioner» inte har en vit kontur, tryck på «Behåll proportioner».
 - «Behåll proportioner» har en vit kontur.



- > Vrid «Övre/undre funktionsknappen» åt höger för att förstora motivet.
- > Vrid «Övre/undre funktionsknappen» åt vänster för att förminska motivet.

Ändra motivstorlek oproportionellt



Vi rekommenderar att du ändrar motivstorleken max. 20 % för optimal broderikvalitet.

Vill du ändra motivstorleken mer än 20 %, så måste du anpassa broderimotivet i ett separat broderiprogram och sedan lägga in det i maskinen igen.

- > Välj broderimotiv.



> Tryck på «i-Dialog».



> Tryck på «Ändra motivets storlek».



> När «Behåll proportioner» har en vit kontur, tryck på «Behåll proportioner».
– «Behåll proportioner» har ingen vit kontur.



- > Vrid «Övre funktionsknappen» åt höger för att bredda motivet.
- > Vrid «Övre funktionsknappen» åt vänster för att smala av motivet.
- > Vrid «Undre funktionsknappen» åt höger för att förlänga motivet.
- > Vrid «Undre funktionsknappen» åt vänster för att korta motivet.

Spegelvända motiv

Broderimotiv kan speglas både i sidled och i höjdlled.

- > Välj broderimotiv.
- > Tryck på «i-Dialog».



> Tryck på «Spegelvända vänster/höger» för att spegla motivet i höjdlled (horisontellt).



> Tryck på «Spegelvända upp/ner» för att spegla motivet i sidled (vertikalt).

Ändra sömtyp

Är satinsömmens stygn för långa kan de omvandlas till plattsöm.

- > Välj broderimotiv.
- > Tryck på «i-Dialog».





- > Tryck på «Ändra stygntyp/stygn­täthet».



- > Tryck på knappen upptill på displayen (1) för att ställa om satinsömmen till plattsöm.
- > Ställ in och bekräfta stygn­längden (2).

Ändra stygn­tätheten

Om satinsöm­men är för tät kan stygn­tätheten anpassas.

- > Välj broderimotiv.
- > Tryck på «i-Dialog».



- > Tryck på «Ändra stygntyp/stygn­täthet».



- > Ställ in stygn­tätheten (1).

Kontrollera motivstorlek och -placering

Du kan kontrollera om motivet ryms på det tänkta området på tyget. Punkter som ligger utanför broderiramen ignoreras av maskinen.

- > Välj broderimotiv.
- > Tryck på «i-Dialog».



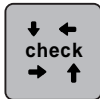

- > Tryck på «Kontrollera motivstorlek».
 - Broderiramen förflyttar sig tills nålen befinner sig i den position som visas på displayen.



- > Tryck på motsvarande pil för att välja hörn på broderimotivet.
 - Broderiramen förflyttar sig tills nålen befinner sig i den position som visas på displayen. Är motivet fortfarande inte i rätt position, kan du ändra den med «Övre/Undre funktionsknapp» och sedan göra om en fullständig kontroll.



- > Tryck på «Motivets mitt» för att förflytta nålen till mitten av broderimotivet.
- > Vrid på «Övre funktionsknapp» för att förflytta broderimotivet i höjdlid (horisontellt).
- > Vrid på «Undre funktionsknapp» för att förflytta broderimotivet i sidled (vertikalt).

Fördubbla broderimotiv

- > Välj broderimotiv.
- > Tryck på «i-Dialog».



- > Tryck på «Duplicera».
 - Motiv (1) dubblas (2).

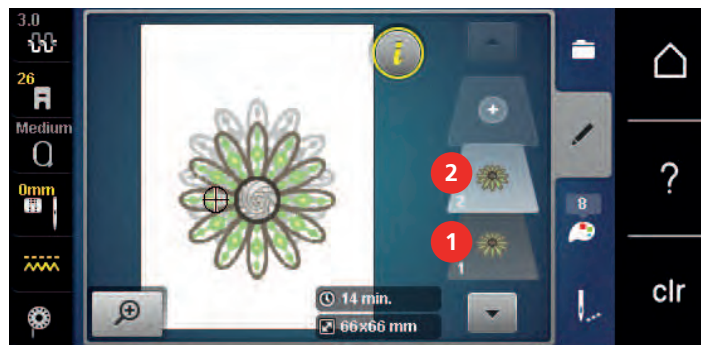

Radera motiv

Det aktiva motivet raderas.

- > Välj broderimotiv.
- > Tryck på «i-Dialog».



- > Tryck på «Radera».

15.6 Kombinera broderimotiv

Kombinera broderimotiv

I Kombiläge kan flera motiv kombineras med varandra.

- > Välj broderimotiv.
- > Tryck på «Lägg till motiv».

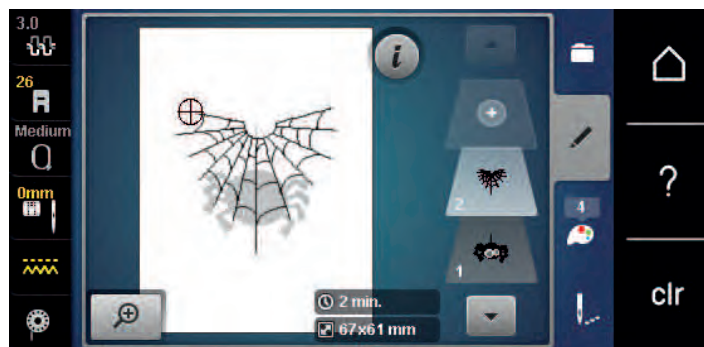

- > Välj ytterligare ett broderimotiv.

Radera enstaka motiv

Förutsättning:

- En kombination av broderimotiv har skapats.
- > Tryck på önskat broderimotiv vid motivnivåerna (1), håll in och dra utåt.
 - Ett nytt fönster öppnas.

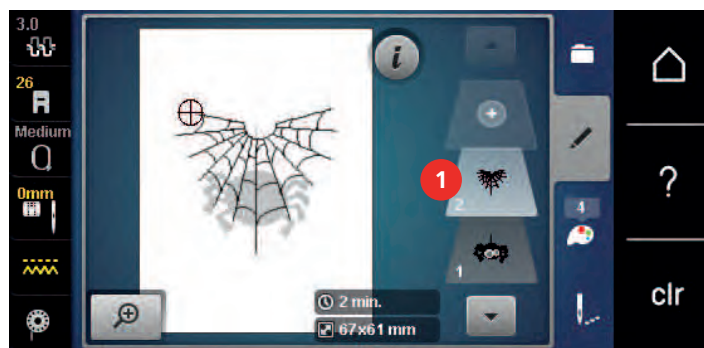

- > Tryck på «Bekräfta» för att radera det valda broderimotivet.

Fördubbla kombination

När en hel kombination dubblas kan inte längre några enstaka broderimotiv väljas.

- > Välj broderimotiv.
- > Tryck på «Lägg till motiv».
- > Välj ytterligare ett broderimotiv.



> Välj kombination (1).

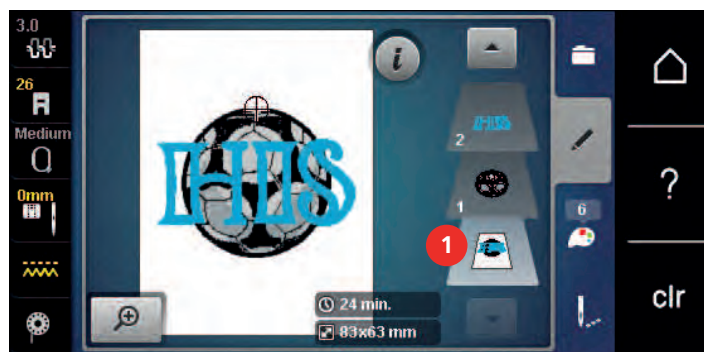

> Tryck på «i-Dialog».



> Tryck på «Duplicera».

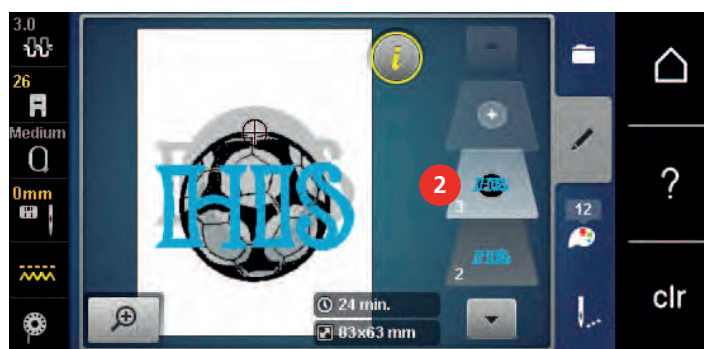

– Kombinationen dubblas (2).

15.7 Skapa textrad

Översikt alfabet att brodera

Broderimotiv	Namn
ABC	Swiss Block
<i>ABC</i>	Anniversary
ABC	Quilt Block
ABC	Childs Play
АБВ	Russian Textbook
<i>ABC</i>	Curly
ABC	Rounded Sans

Skapa textrad



- | | | | |
|---|----------------|---|----------------------------------|
| 1 | Inmatningsfält | 5 | «Siffror och matematiska tecken» |
| 2 | «Radera» | 6 | «Specialtecken» |
| 3 | «Versaler» | 7 | «Avbryt» |
| 4 | «Gemener» | 8 | «Bekräfta» |



En textrad broderas alltid i en och samma färg. Om du vill brodera en enstaka bokstav eller ett enstaka ord i en annan färg måste varje bokstav eller ord markeras och placeras i broderiområdet.

En textrad kan placeras var som helst innanför broderiramen. När ett broderimotiv placeras utanför broderiområdet får broderiramen en röd kontur på displayen. Med hjälp av Urval broderiramar kan du kontrollera om motivet kan broderas med en annan broderiram. När en textrad inte passar i broderiramen kan till exempel enstaka ord kombineras och placeras under varandra.



- > Välj «Alfabet».
- > Välj alfabet för broderingen.
- > Mata in text och bekräfta.

Redigera textrad



- > En textrad har skapats.
- > Tryck på «i-Dialog».



- > Tryck på «WordArt».
- > Vrid på «övre multifunktionsknappen» för att ändra teckenavstånden i millimetersteg.
- > Vrid «undre multifunktionsknappen» åt vänster eller höger för att böja texten upp- eller nedåt.

15.8 Ändra motivfärger

Översikt ändra färger

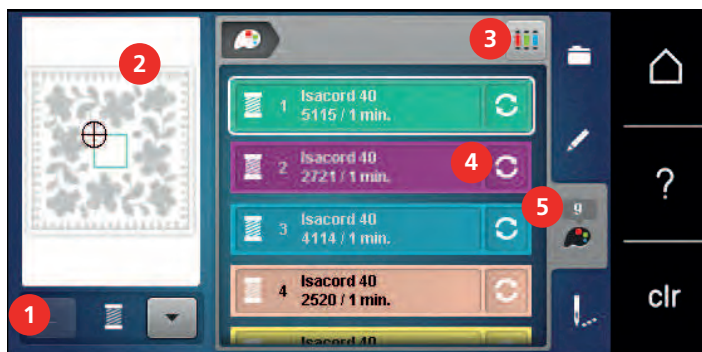

- | | | | |
|---|----------------------|---|--------------------------|
| 1 | «Färgindikator» | 4 | «Ändra färg/tillverkare» |
| 2 | Förhandsvisa färg | 5 | «Färginformation» |
| 3 | «Tilldela trådmärke» | | |

Ändra färger

- > Välj broderimotiv.
- > Tryck på «Färginformation».

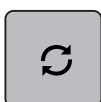

- > Tryck på «Ändra färg/tillverkare» bredvid den färg du vill ändra för att byta färg.
- > Svajpa upp eller ner för att visa fler färger på displayen.



- > Tryck på «Färgval via nummer» för att välja färg genom att ange färgnummer.
- > Ange numret på färgen du vill ha.
 - Du får upp färgfältet till vänster.
- > Tryck på färgfältet till vänster för att bekräfta vald färg.

Ändra trådmärke

- > Välj broderimotiv.
- > Tryck på «Färginformation».

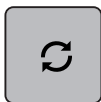

- > Tryck på «Ändra färg/tillverkare».
- > Skrolla vänster och höger för att visa fler trådmärken.



- > Tryck på «Tilldela trådmärke».
- Alla trådfärger i det motivet tilldelas det utvalda trådmärket.

15.9 Brodera motiv

Översikt broderimeny



- | | | | |
|---|--------------------------|---|---|
| 1 | «Träckla» | 5 | «Mångfärgat Av/På» |
| 2 | «Förflytta broderiram» | 6 | «Öka broderihastigheten»
(hittar du genom att skrolla) |
| 3 | «Följa broderiförloppet» | 7 | «Minska antalet färgbyten»
(hittar du genom att skrolla) |
| 4 | «Klippa hoppstyg» | 8 | «Färgindikator» |

Lägga till träckelstyg

Träckelstyggen kan broderas längs endera kanterna av broderiramen eller broderimotivet. Därigenom sitter tyg och mellanlägg mycket bättre ihop.

- > Välj broderimotiv.
- > Tryck på «Broderi».



- > Tryck på «Träckla» för att brodera träckelstyg utefter broderimotivet.
- > Tryck på «Träckla» igen för att sy träckelstyg längs med broderiramen.
- > Tryck på «Träckla» igen för att stänga av träckelstyggen.

Förflytta broderiram

Är ett motiv så stort att det är nödvändigt att spänna om flera gånger så kan motivet förskjutas igen.

- > Välj broderimotiv.
- > Tryck på «Broderi».



- > Tryck på «Förflytta broderiram».
- > Vrid på «Övre funktionsknappen» för att förflytta broderiramen i höjdlid (horisontellt).
- > Vrid på «Undre funktionsknappen» för att förflytta broderiramen i sidled (vertikalt).



- > Tryck på «Broderi» i navigeringshistoriken för att börja använda inställningarna.

Följa broderiförloppet

När tråden gått av kan du med hjälp av en kontrollfunktion av broderiförloppet ställa tillbaka nålen där den ska vara.



- > Välj broderimotiv.
- > Tryck på «Broderi».



- > Tryck på «Följa broderiförloppet».
 - På displayens vänstra sida visas en kompakt bild över motivet. På högra sidan visas motivet i förstoring.
- > Välj önskad position i den kompakta bilden.
- > Vrid på «Övre funktionsknappen» för att förflytta ramen ett stygn i taget.
- > Vrid på «Undre funktionsknappen» för att förflytta ramen med stora steg.
 - Siffran som visas i fältet med gul kontur anger antalet stygn i broderiförloppet.



- > Tryck på «Stygnposition efter nummer» för att välja önskat antal stygn per inmatning.

Skära av hoppstygn

Denna funktion är standardmässigt aktiverad och hoppstygnen skärs automatiskt av. När funktionen stängs av behöver hoppstygnen mellan klippas av för hand.



- > Välj broderimotiv.
- > Tryck på «Broderi».



- > Tryck på «Klippa hoppstygn» för att stänga av funktionen.
- > Tryck på «Klippa hoppstygn» igen för att slå på funktionen.

Minska antalet färgbyten

Om broderimotiven överlappar varandra går det **inte** att minska antalet färgbyten.



- > Välj broderimotiv.
- > Tryck på «Broderi».



- > Tryck på «Minska antalet färgbyten».
 - Identiska färger i broderimotivet slås ihop till en färg.

Enfärgat/Mångfärgat

Mångfärgade motiv kan även broderas enfärgat.



- > Välj broderimotiv.
- > Tryck på «Broderi».

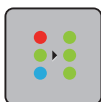

- > Tryck på «Mångfärgat Av/På».
 - Motivets broderas i en och samma färg.

Färgindikator

Varje färg i ett motiv kan väljas ut för sig. Broderiramen flyttar sig då till första stygnet av den aktiva färgen. Den för tillfället aktiva färgen kan på så sätt broderas i följd eller i en annan ordning.



- > Välj broderimotiv.
- > Tryck på «Broderi».
- > Skrolla uppåt eller nedåt för att välja nästa eller föregående färg i broderimotivet.

15.10 Friarmsbroderi

Med friarmsbroderi menas broderi på rörformiga material eller klädesplagg som träs på broderimaskinens friarm för att kunna broderas på. Oftast rör det sig om ärmar, byxben eller andra smalt skurna klädesplagg.



Det går lätt att trä ett rörformat tyg över maskinens friarm förutsatt att du flyttar broderiramen åt vänster i parkeringsläge innan du monterar eller tar loss den. För att sedan åter placera broderiramen i broderiposition trycker du på «Start/stopp»-knappen.

Använd om möjligt en fylld undertrådsspole, eftersom broderiramen behöver tas bort varje gång du behöver byta undertrådsspolen.

Vid mycket trånga tygkanaler kan broderiarmens rörelsefrihet inskränkas eller förhindras helt. Därför behöver du kontrollera att broderiramen kan röra sig tillräckligt mycket fram och tillbaka under broderiets gång. Om broderiarmen hindras av att tygkanalen är för trång så kan det leda till att motivet blir snett och att tyget skadas.

Kontrollera broderiarmens rörelsefrihet

Obs! Stäng eventuellt av funktionen trådborttagning i setup-programmet vid ett litet rörformat tyg.

- > Hämta motiv och redigera som vanligt.
- > Markera motivstorlek och -placering på tyget på lämpligt sätt.
- > Välj en så liten broderiram som möjligt.
- > Spänn upp tyg i broderiramen tillsammans med passande mellanlägg, med eller utan klisteryta, beroende på mellanlägg.
- > Trä försiktigt tygkanalen på maskinens friarm och anslut broderiramen till kopplingen på broderimodulen.
- > Vid behov, justera motivets placering.
- > Tryck på «Kontrollera motivstorlek».
- > När motivstorleken godkänts kan du börja brodera.
 - En detaljerad instruktion över broderi, användning av lämpliga material eller val av nödvändiga inställningar på maskinen hittar du i «Vägledning» under Broderitekniker, Broderi.

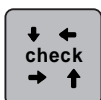

15.11 Hantera broderimotiv

Översikt hantera broderimotiv



- | | | | |
|---|---------------|---|-----------------------|
| 1 | «Hämta motiv» | 3 | «Radera broderimotiv» |
| 2 | «Spara motiv» | | |

Spara broderimotiv i maskinen

I mappen «Egen design» sparar du valfria och även personligen redigerade motiv.

- > Välj broderimotiv.
- > Redigera broderimotiv.
- > Tryck på «Urval».



- > Tryck på «Spara motiv».
 - Det broderimotiv som ska sparas har en gul kontur.
 - «Broderimaskin» är aktiv.



- > Tryck på «Bekräfta».

Spara broderimotivet på BERNINA USB-minne

- > Välj broderimotiv.
- > Redigera broderimotiv.
- > Tryck på «Urval».



- > Tryck på «Spara motiv».
 - Det broderimotiv som ska sparas har en gul kontur.
- > Anslut BERNINA USB-minnet till maskinen.



- > Tryck på «USB-minne».



- > Tryck på «Bekräfta».

Skriva över broderimotiv i maskinen

- > Välj broderimotiv.
- > Redigera broderimotiv.



> Tryck på «Urval».



> Tryck på «Spara motiv».
– Det broderimotiv som ska sparas har en gul kontur.



– «Broderimaskin» är aktiv.

> Välj det motiv som ska skrivas över.



> Tryck på «Bekräfta».

Skriva över broderimotiv på BERNINA USB-minne

> Välj broderimotiv.
> Redigera broderimotiv.
> Tryck på «Urval».



> Tryck på «Spara motiv».
– Det broderimotiv som ska sparas har en gul kontur.

> Anslut BERNINA USB-minnet till maskinen.



> Tryck på «USB-minne».
> Välj det broderimotiv som du ska skriva över.



> Tryck på «Bekräfta».

Importera sömmar

Sömmar eller sömkombinationer kan importeras ur syläget till broderiläget och redigeras som broderimotiv. På det viset kan du enkelt sammanfoga bårdsömmar och spara som broderimotiv i mappen «Egen design».



> Tryck på «Home».



> Tryck på «Syläget».
> Välj söm.



> Tryck på «Home».



> Tryck på «Broderiläget».
– Sömmen placeras automatiskt i mappen «Egna broderimotiv».



> Välj «Egna broderimotiv».
> Välj söm.

Hämta ett broderimotiv ur eget minne



> Tryck på «Urval».



> Tryck på «Hämta motiv».



> Välj «Egna broderimotiv».

> Välj broderimotiv.

Hämta broderimotiv från BERNINA USB-minnet



> Tryck på «Urval».

> Anslut BERNINA USB-minnet till maskinen.



> Tryck på «USB-minne».

> Välj eget broderimotiv.

Radera broderimotiv ur eget minne

De broderimotiv som sparats i eget minne kan raderas var för sig.



> Tryck på «Urval».



> Tryck på «Radera».



– «Broderimaskin» är aktiv.

> Välj motivet som ska raderas.



> Tryck på «Bekräfta».

Radera broderimotiv från BERNINA USB-minnet



> Tryck på «Urval».



> Tryck på «Radera».

> Anslut BERNINA USB-minnet till maskinen.



> Tryck på «USB-minne».

> Välj motivet som ska raderas.



> Tryck på «Bekräfta».

16 Broderi

16.1 Brodera med «Start/Stopp»-knappen

Vid strömavbrott avbryts broderiförloppet. När den har startats om kör maskinen till senast broderade position.



- > Tryck på «Start/stopp»-knappen till broderimaskinen startar.
 - Alla motivets delar med den aktiva trådfärgen broderas färdigt.
 - Broderimaskinen stannar automatiskt på slutet.
 - Båda trådarna klipps automatiskt av.
 - Broderimaskinen ställer automatiskt om till nästa färg.



- > Byt färg på övertråden.
- > Tryck på «Start/stopp»-knappen för att brodera med den nya färgen.
 - När broderimotivet är färdigt stannar maskinen automatiskt och trådarna skärs av automatiskt.

16.2 Öka broderihastigheten

För att uppnå högsta kvalitet på broderiet behöver hastigheten minskas ibland under broderiets gång, beroende på position. Det finns möjlighet att välja mellan optimal och maximal hastighet. Standard = optimal hastighet. Tänk på att kvaliteten på broderiet inte garanteras med maximal hastighet.

Genom att slå på och stänga av maskinen aktiveras den optimala broderihastigheten.

Förutsättning:

- Broderimotiv har valts.



- > Tryck på «Broderihastighet».
 - Maximal hastighet aktiveras.
- > Tryck på «Broderihastighet» igen.
 - Optimal hastighet aktiveras.

16.3 Justera övertrådsspänningen

Grundinställningen av övertrådsspänningen sker automatiskt när man väljer en söm eller ett broderimotiv.

Grundinställningen för övertrådsspänningen optimeras i BERNINA-fabriken och maskinen provsys. För detta används Metrosene-/Seralontråd, grovlek 100/2 (Mettler), till både över- och undertråd.

Används andra sy- och broderitrådar kan avvikelser i övertrådsspänningen uppstå. Då är det nödvändigt att särskilt justera övertrådsspänningen efter det aktuella sömnads- eller broderiprojektet och den söm eller det broderimotiv som valts.

Ju högre övertrådsspänning som ställs in, desto mer spänns övertråden och desto hårdare dras undertråden in i tyget. Minskas övertrådsspänningen blir övertråden mindre spänd och undertråden dras därigenom svagare in i tyget.

Justeringar i övertrådsspänningen påverkar den söm som just används och alla broderimotiv. I setup-programmet ändrar du inställningarna av övertrådsspänningen för syläget (se sida 49) och för broderiläget (se sida 53) permanent.

Förutsättning:

- Övertrådsspänningen har justerats i setup-programmet.



- > Tryck på «Övertrådsspänning».

- > Ställ in övertrådsspänningen.



- > Tryck på fältet med gul kontur till höger för att återställa ändringarna till grundinställningen.
- > Tryck på fältet med gul kontur till vänster för att återställa ändringarna av **setup-programmet** till grundinställningen.

16.4 Brodera med fotpedalen

Du kan med fördel brodera med fotpedalen vid kortare sekvenser, t.ex. vid reliefbroderi.

- > Trampa på fotpedalen och håll den nedtryckt för att börja brodera.

17 Skötsel och underhåll

17.1 Firmware

Kontrollera firmware-version

Du får upp maskinens firmware- och hårdvaruversioner.



> Tryck på «Home».



> Tryck på «Setup-programmet».



> Tryck på «Maskininställningar».



> Tryck på «Information».



> Tryck på «Maskininfo».

Uppdatera maskinens firmware



På www.bernina.com kan du ladda ner maskinens aktuella firmware och en detaljerad steg för steg-beskrivning av hur du uppdaterar den. Som regel sparas användardata och personliga inställningar automatiskt när en firmwareuppdatering görs. Av säkerhetsskäl rekommenderar vi dock att du sparar dessa uppgifter och inställningar på ett BERNINA USB-minne innan du påbörjar firmwareuppdateringen. Om användardata och personliga inställningar skulle gå förlorade under en firmwareuppdatering kan de sparas över på maskinen igen senare.

Förutsättning:

- Tillbehör som brodererimodul eller BSR-fot har tagits bort från maskinen.

> Stick in USB-minnet med den nya firmwareversionen i maskinen.

> Tryck på «Home».



> Tryck på «Setup-programmet».



> Tryck på «Maskininställningar».



> Tryck på «Underhåll/uppdatering».



- > Tryck på «Uppdatera maskinens firmware».

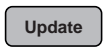

- > Tryck på «Uppdatera» för att starta uppdateringen av firmware.
Tips: Uppdateringen kan ta flera minuter. Stäng inte av maskinen och dra inte ur USB-minnet under tiden uppdateringen pågår.
 - Maskinen gör en omstart. När uppdateringen är slutförd visas ett meddelande.

Återställa säkerhetskopierade filer

Om användardata och personliga inställningar inte skulle finnas kvar efter en uppdatering, kan de hämtas över från USB-minnet till maskinen i efterhand.

- > Anslut BERNINA USB-minnet med de säkerhetskopierade filerna i maskinens USB-uttag.
- > Tryck på «Home».



- > Tryck på «Setup-programmet».



- > Tryck på «Maskininställningar».



- > Tryck på «Underhåll/uppdatering».



- > Tryck på «Uppdatera maskinens firmware».



OBSERVERA

BERNINA USB-minnet (extra tillbehör) avlägsnas för fort

De säkerhetskopierade filerna återställs inte och maskinen kan inte användas.

- > Avlägsna BERNINA USB-minnet (extra tillbehör) först efter att de säkerhetskopierade filerna fullständigt återställts.



- > Tryck på «Lägga in data».
 – När uppgifterna har förts över visas en grön bock en kort stund.

17.2 Maskin

Rengöra pekskärmen

- > Torka av den avstängda pekskärmen med en mjuk och lätt fuktad mikrofibertrasa.

Rengöra mataren

Du måste med jämna mellanrum ta bort trådrester som har samlats under stygnplåten.

- > Fäll upp nål och syfot.



Elektriskt drivna komponenter

Risk för skada på nål och gripare.

- > Slå av maskinen och koppla bort den från elnätet.

- > Ta bort syfot och nål.
- > Sänk mataren.



- > Ta bort stygnplåten.

OBSERVERA

Damm och trådrester inuti maskinen

Skador på mekaniska och elektroniska komponenter.

- > Använd pensel eller mjuk trasa.
- > Använd inte tryckluftsspray.

- > Rengör mataren med penseln.

Rengöra griparen



Elektriskt drivna komponenter

Risk för skada på nål och gripare.

- > Slå av maskinen och koppla bort den från elnätet.

- > Öppna spolkapselluckan.
- > Ta ut spolkapseln.
- > Tryck bort spärren åt vänster.



- > Vik ner låsbygeln med det svarta griparbanslocket.

- > Ta ut griparen.

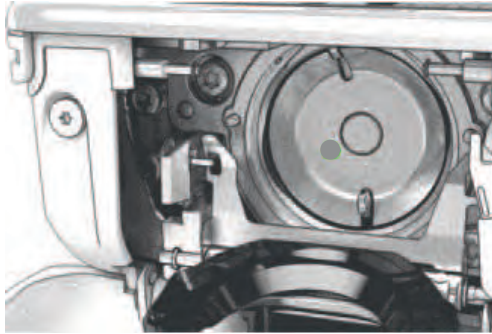

OBSERVERA

Damm och trådrester inuti maskinen

Skador på mekaniska och elektroniska komponenter.

- > Använd pensel eller mjuk trasa.
- > Använd inte tryckluftsspray.

- > Rengör griparbanan med pensel och mjuk trasa. Använd inga spetsiga föremål vid rengöringen.
- > Håll fast griparen med två fingrar på stiftet i mitten.
- > För griparen med nederkanten först snett uppifrån och nedåt bakom griparbanslocket.
- > Placera griparen så att de två kuggarna vid griparpådrivaren passar in i motsvarande öppningar på griparen och så att färgmarkeringen på griparpådrivaren syns i griparens hål.
- > Sätt i griparen.
 - Griparen är magnetisk och dras in i rätt position.
- > Stäng griparbanslocket och låsbygeln så att dom går i lås.
- > För kontroll vrid på handhjulet.
- > Sätt i spolkapseln.

Olja griparen

Genom att smörja griparen går det att undvika störande ljud från griparen och området runt omkring. BERNINA rekommenderar att du smörjer griparen vid följande tillfällen:

- Innan maskinen används för första gången
- När maskinen har stått oanvänd länge
- Vid intensiv användning: dagligen innan du börjar sy
- När meddelandet «Smörj maskinen» visas
- Vid störande ljud från området runt griparen

⚠ AKTA

Elektriskt drivna komponenter

Risk för skada på nål och gripare.

- > Slå av maskinen och koppla bort den från elnätet.

- > Ta ut spolkapseln.

- > Tryck bort spärren åt vänster.



- > Vik ner låsbygeln med det svarta griparbanslocket.
- > Ta ut griparen.

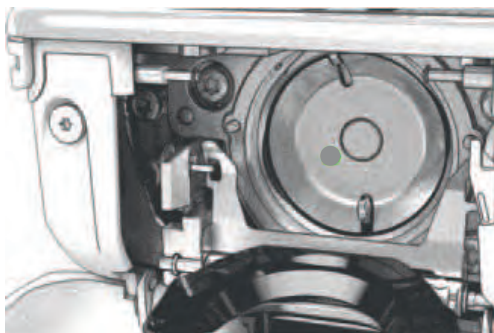

- > Rengör griparbanan med pensel och mjuk trasa. Använd inga spetsiga föremål vid rengöringen.
- > Droppa en droppe BERNINA symaskinsolja under griparbanan.



- > Droppa en droppe BERNINA symaskinsolja i var och en av de båda oljedepårna så att filtren blir fuktig och se till att det inte kommer någon olja på den rödmarkerade griparhylsytan.



- > Håll fast griparen med två fingrar på stiftet i mitten.
- > För griparen med nederkanten först snett uppifrån och nedåt bakom griparbanslocket.
- > Placera griparen så att de två kuggarna vid griparens drivenhet passar in i motsvarande öppningar på griparen och så att den grå markeringen på griparens drivenhet syns i griparens hål.
- > Sätt i griparen.
 - Griparen är magnetisk och dras in i rätt position.

- > Stäng griparbanslocket och låsbygeln så att dom går i lås.
- > För kontroll vrid på handhjulet.
- > Sätt i spolkapseln.
- > Sy eller brodera en provlapp.

Rengöra trådfångare



- > Tryck på «Home».



- > Tryck på «Setup-programmet».



- > Tryck på «Maskininställningar».



- > Tryck på «Underhåll/uppdatering».











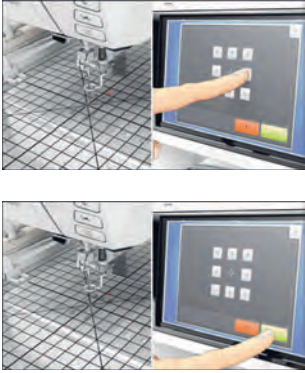

- > Tryck på «Rengör trådfångaren».
- > Rengör trådfångaren enligt anvisningarna på displayen.

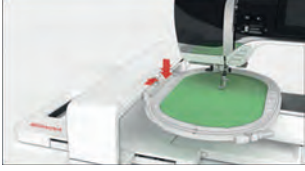
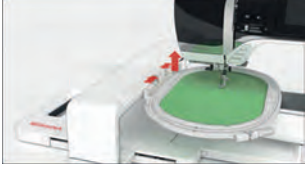
18 Fel och störningar

18.1 Felmeddelanden

Meddelande på displayen	Orsak	Lösning
	Sömnumret känns inte igen.	> Kontrollera numret och mata in nya siffror.
	Val av denna söm inte möjligt i kombinationsläget.	> Kombinera andra sömmar.
	Mataren är inte nedsänkt.	> Tryck på «Matare upp/ner»-knappen för att sänka mataren.
	Markerad nål och stygnplåt kan inte användas tillsammans.	> Byt nål. > Byt stygnplåt.
	Nålen är inte i sitt högsta läge.	> Ställ in nålpositionen med handhjulet.
	Övertråden tog slut.	> Trä om tråden.
	Övertråden gick av.	> Trä om tråden.
	Undertråden tog slut.	> Trä om tråden.
	Undertråden gick av.	> Rengör griparen. > Trä om tråden.

Meddelande på displayen	Orsak	Lösning
	Huvudmotorn fungerar inte.	<ul style="list-style-type: none"> > Vrid handhjulet medurs tills nålen är helt uppe. > Ta bort stygnplåten. > Ta bort trådresterna. > Rengör griparen. > Ta bort griparen och kontrollera att inga avbrutna nålspetsar har fastnat på griparens magnetiska bakre del. > Sätt fast griparen på korrekt sätt.
	På grund av vibrationer är kontakten mellan maskinen och broderimodulen avbruten.	<ul style="list-style-type: none"> > Se till att broderimodulen och maskinen står på en stadig och jämn yta. > Anslut broderimodulen till maskinen.
	Nålpositionen stämmer inte överens med broderiramens mitt.	<ul style="list-style-type: none"> > Justera broderiramen.
	Broderimodulen är inte monterad.	<ul style="list-style-type: none"> > Anslut broderimodulen till maskinen. > Kontakta en BERNINA-återförsäljare för kontroll av maskinen.
	Broderiramen är inte monterad.	<ul style="list-style-type: none"> > Montera broderiramen.
	Broderiramen är monterad.	<ul style="list-style-type: none"> > Avlägsna broderiramen.



Meddelande på displayen	Orsak	Lösning
	Förflyttning av broderiramen följer.	> Tryck på «Bekräfta».
	Mega broderiram upptill.	> Flytta Mega broderiram till längst bort från dig.
	Mega broderiram mitten.	> Flytta Mega broderiram till mitten.
	Mega broderiram nertill.	> Flytta Mega broderiram längst fram mot dig.
	Broderimotivet ligger delvis utanför broderiramen.	> Placera om motivet och fortsätt brodera.
	Broderimotivet är för stort.	> Förminska motivet. > Montera en större broderiram.
För lite fritt lagringsutrymme på BERNINA USB-minnet (extra tillbehör).	Det finns inte tillräckligt mycket lagringsutrymme kvar på BERNINA USB-minnet (extra tillbehör).	> Kontrollera att det är BERNINA USB-minnet (extra tillbehör) som används. > Radera filer på BERNINA USB-minnet (extra tillbehör).

Meddelande på displayen	Orsak	Lösning
Inga personliga filer på BERNINA USB-minnet (extra tillbehör).	Det finns inga personliga filer som kan återskapas på BERNINA USB-minnet (extra tillbehör).	> Kontrollera att dina personliga filer och inställningar sparats på BERNINA USB-minnet (extra tillbehör).
Återskapandet av personliga filer misslyckades.	Firmwareuppdateringen har slutförts men dina personliga filer har inte återskapats.	> Kontrollera att dina personliga filer och inställningar har sparats på BERNINA USB-minnet. > För över de sparade filerna till maskinen.
Inget BERNINA USB-minne är isatt. Kontrollera att samma BERNINA USB-minne sitter i under hela tiden som den automatiska uppdateringen äger rum.	BERNINA USB-minne (extra tillbehör) är inte isatt.	> Använd ett BERNINA USB-minne (extra tillbehör) med tillräckligt mycket fritt lagringsutrymme.
Uppdateringen av firmware misslyckades.	Den nya firmwareversionen finns inte på USB-minnet.	> Se till att firmwareuppdateringsens komprimerade zip-fil har packats upp. > Kontrollera att filerna för firmwareuppdateringen ligger direkt på USB-minnet och inte har hamnat i en mapp. > Uppdatera firmware.
	Maskinen behöver rengöras/oljas.	> Rengör maskinen. > Olja griparen. Viktig information om smörjning: För mycket olja kan göra att tyg och tråd smutsas ner. > Efter smörjning ska du först sy/brodera på en provlapp.
Den automatiska trådvaskaren (vid trådfångaren) behöver rengöras.	Trådfångaren behöver rengöras. Meddelandet visas varje gång maskinen startas efter att 1000 avskärningscykler uppnåtts.	> Tryck på «Bekräfta». – Maskinen hämtar funktionen «Rengöra trådfångaren». > Rengör trådfångaren enligt anvisningarna på displayen. – Räkaren för avskärningscykler återställs.

Meddelande på displayen	Orsak	Lösning
Det är dags för den regelbundna servicen. Ta kontakt med din BERNINA-återförsäljare för en tid.	Maskinen kräver underhåll. Meddelandet visas efter det att man nått fram till det programmerade serviceintervallet. Viktig information: Om alla nödvändiga rengörings- och servicearbeten utförs, säkerställs funktionsdugligheten och en lång livslängd för maskinen. Om man underlåter dessa kan maskinens livslängd förkortas och garantianspråken inskränkas. Kostnaden för servicearbeten är nationellt fastlagda. Din BERNINA-återförsäljare eller ditt servicekontor ger gärna fler upplysningar kring detta.	<ul style="list-style-type: none"> > Kontakta en BERNINA-återförsäljare. > Tryck på «ESC»-fältet för att radera meddelandet tillfälligt. <p>När meddelandet har raderats tre gånger visas det inte igen förrän man har nått fram till nästa serviceintervall.</p>
	Kalibreringen av Knapphålsfot med släde #3A misslyckades.	<ul style="list-style-type: none"> > Kontrollera att syfoten inte kärvar. Ta vid behov bort ludd, damm och tygrester. > Rengör reflektorn med en mjuk, lätt fuktad mikrofiberduk. > Kontrollera att reflektorn sitter som den ska. Rätta vid behov till reflektorn eller byt syfot. > Kontrollera om plasten på undersidan av syfoten är slitet. Byt syfoten vid behov. > Rengör mataren. > Får du felet igen, kontakta en BERNINA-återförsäljare.

18.2 Åtgärda fel

Fel	Orsak	Lösning
Ojämn stygnbildning	Övertråden är för spänd/lös.	<ul style="list-style-type: none"> > Ställ in övertrådsspänningen. > Kontrollera hur tråden rullas av från trådrollen.
	Nålen är trubbig eller böjd.	> Byt nål och kontrollera att du använder en ny BERNINA kvalitetsnål.
	Nål med låg kvalitet.	> Använd en ny BERNINA kvalitetsnål.
	Tråd med låg kvalitet.	> Använd kvalitetstråd.
	Fel nål-tråd-kombination.	> Matcha nålen med trådens grovlek.
	Tråden är felträdd.	> Trä om tråden.
	Tyget har förskjutits.	> Mata tyget jämnt och regelbundet.

Fel	Orsak	Lösning
Ojämn stygnbildning 	Fel spolkapsel används.	> Använd spolkapseln med triangel som ingår i leveransen.
Felstygn	Fel nål.	> Använd nål från nålsystemet 130/705H.
	Nålen är trubbig eller böjd.	> Byt nål.
	Nål med låg kvalitet.	> Använd en ny BERNINA kvalitetsnål.
	Nålen är felmonterad.	> Sätt i nålen med den platta sidan bakåt och skjut upp den i nålhållaren tills det säger stopp och skruva fast.
	Fel nålspets.	> Anpassa nålspetsen efter arbetets textilstruktur.
Sömfel	Det finns trådrester mellan trådspänningsbrickorna.	> Dra en dubbelvikt tunn tygbit (utan ytterkant) flera gånger genom trådspänningsbrickorna.
	Tråden är felträdd.	> Trä om tråden.
	Det sitter fast trådrester under spolkapselns fjäder.	> Ta försiktigt bort trådrester från under fjädern.
Övertråden gick av	Fel nål-tråd-kombination.	> Matcha nålen med trådens grovlek.
	Övertråden är för spänd.	> Minska övertrådsspänningen.
	Tråden är felträdd.	> Trä om tråden.
	Tråd med låg kvalitet.	> Använd kvalitetstråd.
	Nålöppningen i stygnplåten eller griparspetsen är skadad.	> Kontakta en BERNINA-återförsäljare för att reparera skadorna. > Byt stygnplåt.
	Tråden sitter fast i trådtilldragaren.	> Skjut locket på maskinens huvud (1) åt vänster och ta sen bort det. > Ta bort trådresterna. > För de 4 kuggarna i locket mot motsvarande fördjupningar och skjut locket åt höger tills det går i lås.
		

Fel	Orsak	Lösning
Undertråden gick av	Spolkapseln är skadad.	> Byt ut spolkapseln.
	Nålöppningen i stygnplåten är skadad.	> Kontakta en BERNINA-återförsäljare för att reparera skadorna. > Byt stygnplåt.
	Nålen är trubbig eller böjd.	> Byt nål.
Nålen går av	Nålen är felmonterad.	> Sätt i nålen med den platta sidan bakåt och skjut upp den i nålhållaren tills det säger stopp och skruva fast.
	Tyget har förskjutits.	> Mata tyget jämnt och regelbundet.
	Tjockt tyg har förskjutits.	> Använd en syfot som passar till tjockt tyg, t.ex. Jeansfot #8. > Använd nivåplatta för att utjämna där flera tyglager sys ihop.
	Tråd med knutar.	> Använd kvalitetstråd.
Stygnbredden är inte justerbar	Markerad nål och stygnplåt kan inte användas tillsammans.	> Byt nål. > Byt stygnplåt.
Syhastigheten är för låg	Olämplig rumstemperatur.	> Ställ maskinen i ett rumstempererat rum i en timme innan du börjar sy.
	Inställningar i setup-programmet.	> Ställ in hastigheten i setup-programmet. > Ställ in hastighetsregleraren.
Maskinen startar inte	Olämplig rumstemperatur.	> Ställ maskinen i ett rumstempererat rum i en timme innan du börjar sy. > Anslut maskinen och slå på den.
	Maskinen är sönder.	> Kontakta en BERNINA-återförsäljare.
Sybelysningen och friarmsbelysningen lyser inte	Inställningar i setup-programmet.	> Slå på i setup-programmet.
	Lampan är sönder.	> Kontakta en BERNINA-återförsäljare.
Övertrådsindikatorn reagerar inte	Inställningar i setup-programmet.	> Slå på i setup-programmet.
	Övertrådsindikatorn är sönder.	> Kontakta en BERNINA-återförsäljare.
Undertrådsindikatorn reagerar inte	Inställningar i setup-programmet.	> Slå på i setup-programmet.
	Undertrådsindikatorn är sönder.	> Kontakta en BERNINA-återförsäljare.

Fel	Orsak	Lösning
Fel vid uppdatering av firmware	USB-minnet känns inte igen.	> Använd ett BERNINA USB-minne.
	Uppdateringsprocessen är blockerad och timglaset på displayen står stilla.	> Ta bort USB-minnet. > Slå av maskinen. > Slå på maskinen. > Följ anvisningarna på displayen.
	Det går inte att hitta filerna för uppdatering av firmware.	> Packa upp komprimerade ZIP-filer. > Placera filerna för firmwareuppdateringen direkt på USB-minnet och inte i en mapp.
Maskinen kan inte identifiera BSR-syfot #42	Linsen är smutsig.	> Rengör linsen med en mjuk, lätt fuktad trasa.
	BSR-kabeln sitter inte i ordentligt.	> Sätt i BSR-kontakten lodrätt så att du känner när den snäpper fast.
Stolpar och/eller träns sys inte igenom ordentligt trots upprepade försök	Knapphålsfot med släde #3A är inte kalibrerad efter maskinen.	> Kalibrera Knapphålsfot med släde #3A.



19 Förvaring och avfallshantering

19.1 Förvara maskinen

Det rekommenderas att du förvarar maskinen i originalförpackningen. Förvaras maskinen i ett kallt rum så ställ den minst en timme i rumstemperatur före användning.

- > Slå av maskinen och koppla bort den från elnätet.
- > Använd inte maskinen utomhus.
- > Skydda maskinen från väder och vind.

19.2 Kasta maskinen

- > Rengör maskinen.
- > Sortera maskindelarna efter material och kasta enligt lokalt gällande föreskrifter.

20 Tekniska data

Beteckning	Värde	Enhet
Maximal materialtjocklek	10,5 (0,41)	mm (tum)
Syljus	12 till 16	LED
Maximal hastighet	1000	Stygn per minut
Mått utan trådrulehållare (B × H × D)	465 × 330 × 200 (18,30 × 12,99 × 7,87)	mm (tum)
Vikt	11,5	kg
Energiförbrukning	90	W
Ingångsspänning	100 – 240	V
Skyddsklass (elektroteknik)	II	
Produktionsdatum: På typsylt under «Code».		

21 Översikt sömmar

21.1 Översikt sömmar

Nyttosömmar

1 	2 	3 	4 	5 	6 	7 	8 	9 	10 	11 	12 	13 	14
15 	16 	17 	18 	19 	20 	22 	23 	24 	25 	26 	27 	29 	30
32 	33 	34 	35 	36 	37 								

Knapphål

51 	52 	53 	54 	55 	56 	57 	58 	59 	60 	61 	62 	63 	64
65 	67 	69 											

Dekorsömmar

Natur

101 	102 	103 	104 	106 	107 	108 	109 	110 	111 	112 	113 	114 	115
116 	117 	118 	119 	122 	123 	124 	125 	129 	130 	131 	132 	137 	138
139 	140 	141 	142 	143 	144 	145 	146 	150 	152 	153 	154 	155 	156
159 	160 	161 	167 	168 	169 	170 	171 	174 	175 	176 	177 	178 	179
180 	181 	182 	183 	184 	185 								

Korsstyggn

301	302	303	304	305	306	307	308	309	314	319	320	321	322
323	324	325	326	327	328	329	330	331	332	333	334	335	336
337	338	339	371	372	373								

Satinsömmar

401	402	405	406	407	408	409	410	412	413	414	415	416	417
418	419	421	422	423	424	425	426	427	428	429	431	433	434
436	437	440	442	443	444	445	447	448	449	453	454	455	456
461	465	466	471	472	473								

Ornamentsömmar

601	602	603	604	605	606	607	608	609	610	611	612	613	614
615	616	618	619	620	621	622	623	624	625	626	627	628	629
630	631	632	633	634	635	636	637	639	640	641	642	643	644
645	646	647	648	649	650	651	652	653	654	655	656	657	658
660	661	662	663	664	665	666	677	678	679	680	682	683	684

Översikt sömmar

685 	686 	691
---------	---------	---------

Vitbroderi



701 	702 	703 	704 	705 	706 	707 	708 	709 	710 	711 	712 	713 	714
715 	716 	717 	721 	722 	723 	724 	725 	726 	727 	729 	730 	731 	732
733 	734 	735 	736 	737 	738 	739 	740 	741 	742 	743 	744 	745 	746
747 	748 	749 	750 	751 	752 	756 	769 	770 	771 	772 	773 	774 	775
776 	777 	778 	779 	780 	781 	782 	783 						

Barnsömmar





















901 	902 	903 	904 	905 	906 	907 	908 	909 	910 	911 	912 	913 	914
915 	916 	917 	918 	919 	920 	921 	922 	924 	926 	928 	929 	935 	937
938 	939 	940 	944 	945 	946 	948 	949 	950 	952 	954 	955 	957 	958
959 	960 	961 	962 										

Specialsömmar















1101 	1102 	1103 	1104 	1105 	1106 	1107 	1108 	1109 	1110 	1113 	1115 	1116 	1121
----------	----------	----------	----------	----------	----------	----------	----------	----------	----------	----------	----------	----------	----------

1122 	1124 
---	---































Internationell

1701 	1702 	1703 	1704 	1705 	1706 	1707 	1708 	1709 	1710 	1711 	1715 	1716 	1717 
1718 	1719 	1720 	1721 	1722 	1723 								

























































Årstider

2001 	2002 	2003 	2004 	2005 	2006 	2007 	2008 	2009 	2015 	2017 	2019 	2022 	2023 
---	---	---	---	---	---	---	---	---	---	---	---	---	---

Kaffe Fassett

7101 	7102 	7103 	7104 	7105 	7106 	7107 	7108 	7109 	7110 	7111 	7112 	7113 	7114 
7115 	7116 	7117 	7118 	7119 	7120 	7121 	7122 	7123 	7124 	7125 	7126 	7127 	7129 
7130 	7131 												

Kvilt sömmar

1301 	1302 	1303 	1304 	1305 	1306 	1307 	1308 	1309 	1310 	1311 	1312 	1313 	1314 
1315 	1316 	1317 	1318 	1319 	1320 	1321 	1322 	1323 	1324 	1325 	1326 	1327 	1329 
1330 	1331 	1332 	1333 	1334 	1335 	1336 	1337 	1338 	1339 	1340 	1341 	1342 	1343 
1344 	1345 	1346 	1363 	1364 	1365 	1366 	1367 	1368 	1369 	1370 	1371 	1373 	1374 

1375	1376	1377	1378	1379	1380	1381	1382	1384	1385	1386	1387	1388	1389
1390	1391	1393	1394										

21.2 Översikt broderimotiv

Redigera broderimotiv

Släpp loss kreativiteten. Det står ett stort antal broderimotiv till ditt förfogande.

Om en av följande symboler visas under broderimotivnumret hittar du ytterligare information på <https://www.bernina.com/specialeffects>.

	Fristående spetsar		PunchWork
	Hålbroderi		Snoddbroderi
	Fransbroderi		Projekt i broderiram
	Applikation		Puffy-skrift
	CutWork		Kviltning
	PaintWork		Trapunto
	CrystalWork		

Kviltmotiv

	12380-43		123 x 123 mm 4.9 x 4.9 inch		8.248		12499-23		123 x 123 mm 4.9 x 4.9 inch		11.194
--	----------	--	--------------------------------	--	-------	--	----------	--	--------------------------------	--	--------

1. Isacord 40 1543



1. Isacord 40 5115

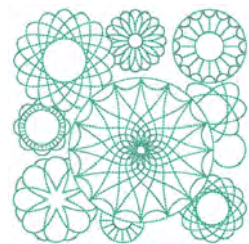

12499-06 102 x 102 mm 4 x 4 inch 3.838

1. Isacord 40 5115

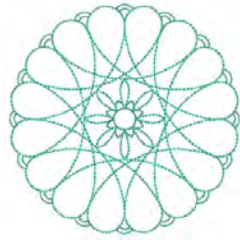

12499-04 123 x 123 mm 4.9 x 4.8 inch 7.229

1. Isacord 40 5610



12499-05 123 x 123 mm 4.9 x 4.9 inch 6.317

1. Isacord 40 4103

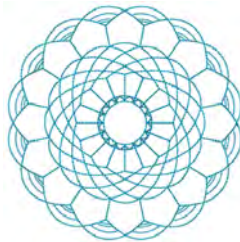

12499-24 133 x 215 mm 5.2 x 8.4 inch 11.445

1. Isacord 40 4103



12416-04 89 x 89 mm 3.5 x 3.5 inch 3.482

1. Isacord 40 0721



12416-03 124 x 124 mm 4.9 x 4.9 inch 5.909

1. Isacord 40 0721



12416-26 44 x 174 mm 1.7 x 6.9 inch 2.816

1. Isacord 40 3830



Nb347_48 76 x 76 mm 3 x 3 inch 2.337

1. Isacord 40 5513

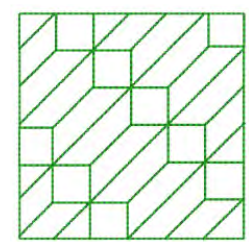

Nb334_48 127 x 127 mm 5 x 5 inch 6.838

1. Isacord 40 5513

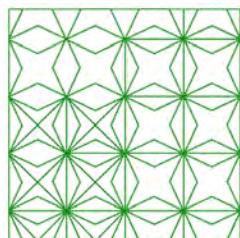

Nb335_48 127 x 127 mm 5 x 5 inch 7.971

1. Isacord 40 5513

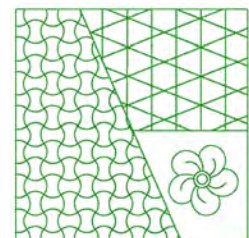

Nz498 89 x 89 mm 3.5 x 3.5 inch 2.642

1. Isacord 40 3353

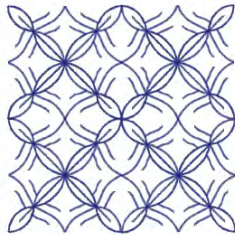

Nz503 99 x 99 mm 3.9 x 3.9 inch 2.103

1. Isacord 40 3353

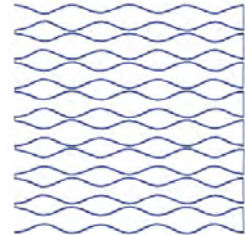

82013-29 121 x 121 mm 4.8 x 4.8 inch 5.644

1. Isacord 40 2920

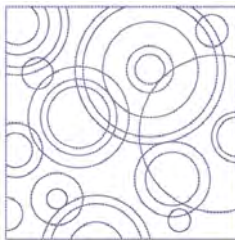

82013-30 83 x 166 mm 3.3 x 6.5 inch 2.774

1. Isacord 40 2920



82013-31 57 x 58 mm 2.3 x 2.3 inch 1.884

1. Isacord 40 2920



82013-32 122 x 105 mm 4.8 x 4.1 inch 4.506

1. Isacord 40 2920

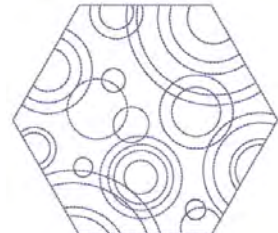

12416-24 89 x 73 mm 3.5 x 2.9 inch 2.330

1. Isacord 40 3830



12607-16 123 x 122 mm 4.8 x 4.8 inch 1.222

1. Isacord 40 0020



12616-16 123 x 123 mm 4.8 x 4.8 inch 1.198

1. Isacord 40 5422



12380-22 110 x 61 mm 4.4 x 2.4 inch 2.487

1. Isacord 40 1543



12380-30 89 x 96 mm 3.5 x 3.8 inch 4.442

1. Isacord 40 1543

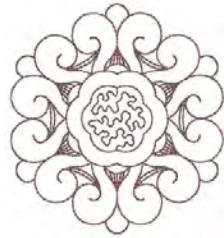

12380-04 83 x 90 mm 3.3 x 3.5 inch 2.189

1. Isacord 40 1543



12380-08 89 x 89 mm 3.5 x 3.5 inch 2.725

1. Isacord 40 1543



Bd800_48 126 x 122 mm 5 x 4.8 inch 609

1. Isacord 40 3654

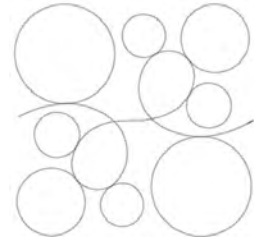

Bd804_48 123 x 124 mm 4.8 x 4.9 inch 904

1. Isacord 40 0111

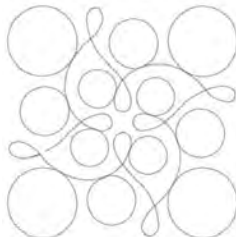

Bd796_48 47 x 173 mm 1.9 x 6.8 inch 521

1. Isacord 40 3654



Bd837_48 123 x 123 mm 4.9 x 4.9 inch 1.629

1. Isacord 40 0138



Bd292 95 x 95 mm 3.7 x 3.7 inch 3.036

1. Isacord 40 3332



Bd299 94 x 95 mm 3.7 x 3.7 inch 3.133

1. Isacord 40 0700



Bd308 95 x 94 mm 3.7 x 3.7 inch 3.763

1. Isacord 40 1311



Bd413_48 97 x 97 mm 3.8 x 3.8 inch 4.124

1. Isacord 40 5822

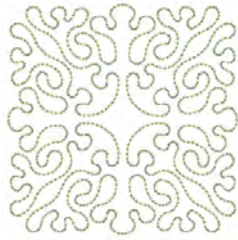

Bd554_48 110 x 110 mm 4.3 x 4.3 inch 6.252

1. Isacord 40 2153



Bd553_48 114 x 121 mm 4.5 x 4.8 inch 5.845

1. Isacord 40 2153



Bd567_48 108 x 108 mm 4.3 x 4.3 inch 4.359

1. Isacord 40 2530



Bd394_48 97 x 97 mm 3.8 x 3.8 inch 4.586

1. Isacord 40 3641



Bd412_48 89 x 53 mm 3.5 x 2.1 inch 1.427

1. Isacord 40 1335



Bd501_48 64 x 61 mm 2.5 x 2.4 inch 1.202

1. Isacord 40 3151



Bd502_48 62 x 61 mm 2.4 x 2.4 inch 1.139

1. Isacord 40 3151



Bd513_48 64 x 63 mm 2.5 x 2.5 inch 950

1. Isacord 40 1532



Bd514_48 64 x 63 mm 2.5 x 2.5 inch 926

1. Isacord 40 1352



Bd562_48 64 x 126 mm 2.5 x 5 inch 2.322

1. Isacord 40 5531



Bd568_48 110 x 160 mm 4.3 x 6.3 inch 6.137

1. Isacord 40 3151



Bd563_48 90 x 90 mm 3.5 x 3.5 inch 2.482

1. Isacord 40 5531



Bd569_48 120 x 120 mm 4.7 x 4.7 inch 6.183

1. Isacord 40 1220



Utsmyckningar

Nb826_48 135 x 133 mm 5.3 x 5.2 inch 11.154

1. Isacord 40 9971
2. Isacord 40 9978
3. Isacord 40 9973
4. Isacord 40 1972



Nb843_48 87 x 121 mm 3.4 x 4.8 inch 8.976

1. Isacord 40 9971
2. Isacord 40 9937
3. Isacord 40 9925
4. Isacord 40 9975
5. Isacord 40 9978
6. Isacord 40 9973
7. Isacord 40 9982
8. Isacord 40 1972



12633-06 120 x 120 mm 4.7 x 4.7 inch 18.023

1. Isacord 40 0015



12473-06 133 x 120 mm 5.3 x 4.7 inch 11.358

1. Isacord 40 4610
2. Isacord 40 5633



12473-04 94 x 184 mm 3.7 x 7.3 inch 11.531



1. Isacord 40 5552
2. Isacord 40 5374



Be790403 140 x 130 mm 5.5 x 5.1 inch 13.281



1. Isacord 40 0020
2. Isacord 40 0731





80090-06  84 x 37 mm
3.3 x 1.4 inch  3.766

1.  Applique 1
2.  Applique 2
3.  Isacord 40 4103



80090-07  128 x 36 mm
5 x 1.4 inch  5.450



1.  Applique 1
2.  Applique 2
3.  Isacord 40 5440











19999-002  125 x 136 mm
4.9 x 5.4 inch  10.184

1. Isacord 40 0015
2. Isacord 40 0015
3. Isacord 40 0015









Nb934_48  132 x 165 mm
5.2 x 6.5 inch  9.168



1.  Isacord 40 2241
2.  Isacord 40 1154
3.  Isacord 40 1346
4.  Isacord 40 1161
5.  Isacord 40 2222
6.  Isacord 40 5833
7.  Isacord 40 1154
8.  Isacord 40 2241





Nb935_48  104 x 169 mm
4.1 x 6.6 inch  10.171

1.  Isacord 40 2222
2.  Isacord 40 1346
3.  Isacord 40 0232
4.  Isacord 40 1154
5.  Isacord 40 5833
6.  Isacord 40 2241





21021-05  119 x 156 mm
4.7 x 6.1 inch  14.326



1.  Isacord 40 1252
2.  Isacord 40 1161
3.  Isacord 40 1565





21021-04  123 x 150 mm
4.8 x 5.9 inch  16.176



1.  Isacord 40 1161
2.  Isacord 40 1252
3.  Isacord 40 1565





21021-06  116 x 109 mm
4.6 x 4.3 inch  12.204



1.  Isacord 40 1161
2.  Isacord 40 1252
3.  Isacord 40 1565





12490-03  118 x 113 mm
4.6 x 4.5 inch  6.669











































































1.  Isacord 40 0108
2.  Isacord 40 3641
3.  Isacord 40 3652



























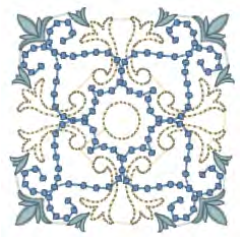

























































12490-04  146 x 122 mm
5.8 x 4.8 inch  8.724

1.  Isacord 40 0108
2.  Isacord 40 3641
3.  Isacord 40 3652



<p>12490-05  126 x 104 mm 4.9 x 4.1 inch  6.148</p>	<p>12528-12  124 x 124 mm 4.9 x 4.9 inch  39.751</p>
<p>1.  Isacord 40 0108 2.  Isacord 40 3641 3.  Isacord 40 3652</p> 	<p>1.  Isacord 40 0931 2.  Isacord 40 0824 3.  Isacord 40 0851</p> 
<p>12528-03  76 x 130 mm 3 x 5.1 inch  16.171</p>	<p>Oc07207  106 x 138 mm 4.2 x 5.4 inch  17.807</p>
<p>1.  Isacord 40 0851 2.  Isacord 40 0824 3.  Isacord 40 0931</p> 	<p>1.  Yenmet 7012 2.  Isacord 40 0670 3.  Yenmet 7012</p> 
<p> 82007-11  112 x 94 mm 4.4 x 3.7 inch  13.622</p>	<p>82007-44  114 x 115 mm 4.5 x 4.5 inch  9.467</p>
<p>1.  Applique 1 2.  Applique 3 3.  Applique 1 4.  Applique 3 5.  Applique 1 6.  Isacord 40 1805 7.  Isacord 40 2152 8.  Isacord 40 2520 9.  Isacord 40 2500 10.  Isacord 40 2115 11.  Isacord 40 0761</p> 	<p>1.  Isacord 40 2152 2.  Isacord 40 2520</p> 
<p> 82006-30  100 x 174 mm 3.9 x 6.9 inch  21.584</p>	<p>Nb251_48  72 x 103 mm 2.8 x 4.1 inch  8.612</p>
<p>1.  Isacord 40 0020 2.  Isacord 40 4174 3.  Isacord 40 0020 4.  Isacord 40 4174 5.  Isacord 40 0771 6.  Isacord 40 0832 7.  Isacord 40 0108 8.  Isacord 40 4174 9.  Isacord 40 0660 10.  Isacord 40 1526</p> 	<p>1.  Isacord 40 2155 2.  Isacord 40 2504 3.  Isacord 40 0020 4.  Isacord 40 0020</p> 
<p>Be790405  126 x 185 mm 4.9 x 7.3 inch  7.734</p>	<p>Fb126  87 x 102 mm 3.4 x 4 inch  2.668</p>
<p>1.  Isacord 40 3102</p> 	<p>1.  Isacord 40 1220 2.  Isacord 40 1805</p> 

<p>Be790502  60 x 58 mm 2.4 x 2.3 inch  1.814</p>	<p>21003-26  123 x 124 mm 4.8 x 4.9 inch  16.269</p>
<p>1.  Isacord 40 3541</p> 	<p>1.  Isacord 40 0345 2.  Isacord 40 0442 3.  Isacord 40 0232</p> 
<p>Nb403_48  78 x 78 mm 3.1 x 3.1 inch  6.615</p>	<p>Nb373_48  121 x 177 mm 4.8 x 7 inch  9.769</p>
<p>1.  Isacord 40 0552 2.  Isacord 40 4032 3.  Isacord 40 4332</p> 	<p>1.  Isacord 40 4531</p> 
<p>Nb442_48  56 x 58 mm 2.2 x 2.3 inch  809</p>	<p>Nb481_48  123 x 68 mm 4.9 x 2.7 inch  7.043</p>
<p>1.  Isacord 40 5610 2.  Isacord 40 5643 3.  Isacord 40 3630</p> 	<p>1.  Isacord 40 0870 2.  Isacord 40 0670</p> 
<p>Nb749_48  126 x 263 mm 5 x 10.4 inch  16.792</p>	<p>Na959_48  75 x 103 mm 3 x 4.1 inch  10.645</p>
<p>1.  Isacord 40 6051 2.  Isacord 40 1805 3.  Isacord 40 0182 4.  Isacord 40 9405 5.  Isacord 40 0800 6.  Isacord 40 0904 7.  YLI variations 8001 8.  Isacord 40 0600 9.  Isacord 40 0184 10.  Isacord 40 0552 11.  Isacord 40 1921 12.  YLI variations 8019 13.  YLI variations 8016 14.  Isacord 40 1600 15.  Isacord 40 1904 16.  YLI variations 8020 17.  Isacord 40 5912 18.  YLI variations 8004 19.  Isacord 40 5722 20.  Isacord 40 5510 21.  Isacord 40 0151 22.  Isacord 40 0232 23.  Isacord 40 6133 24.  YLI variations 8013</p> 	<p>1.  Isacord 40 6051 2.  Isacord 40 5650 3.  Isacord 40 6051 4.  Isacord 40 2761 5.  Isacord 40 1141 6.  Isacord 40 4010 7.  Isacord 40 4240 8.  Isacord 40 0670</p> 
<p>Fb106  128 x 92 mm 5 x 3.6 inch  4.433</p>	<p>Nb002_48  59 x 35 mm 2.3 x 1.4 inch  3.307</p>
<p>1.  Isacord 40 1061 2.  Isacord 40 2241</p> 	<p>1.  Isacord 40 0310 2.  Isacord 40 3962 3.  Isacord 40 2560 4.  Isacord 40 1904 5.  Isacord 40 3040 6.  Isacord 40 3543 7.  Isacord 40 2905</p> 

Ws655_48116 x 222 mm
4.6 x 8.8 inch

17.135

1. Isacord 40 3910
2. Isacord 40 0862
3. Isacord 40 1725
4. Isacord 40 0761

**Blommor****21012-04**123 x 124 mm
4.9 x 4.9 inch

15.622

1. Isacord 40 5740
2. Isacord 40 0142
3. Isacord 40 0020
4. Isacord 40 5531
5. Isacord 40 4240
6. Isacord 40 0015
7. Isacord 40 0020
8. Isacord 40 3710
9. Isacord 40 3920
10. Isacord 40 0015

**21027-01**123 x 122 mm
4.8 x 4.8 inch

6.211

1. Isacord 40 1805
2. Isacord 40 2721
3. Isacord 40 2520
4. Isacord 40 5100
5. Isacord 40 4114
6. Isacord 40 4103
7. Isacord 40 0506
8. Isacord 40 5115

**21027-14**121 x 121 mm
4.8 x 4.8 inch

7.316

1. Isacord 40 5115
2. Isacord 40 2721
3. Isacord 40 4114
4. Isacord 40 2520
5. Isacord 40 0506
6. Isacord 40 5100
7. Isacord 40 1805
8. Isacord 40 5115
9. Isacord 40 1805

**21027-16**57 x 152 mm
2.3 x 6 inch

4.222

1. Isacord 40 1805
2. Isacord 40 2520
3. Isacord 40 2721
4. Isacord 40 5100
5. Isacord 40 0506
6. Isacord 40 5115
7. Isacord 40 4114
8. Isacord 40 5115
9. Isacord 40 1805

**21027-17**57 x 152 mm
2.3 x 6 inch

4.179



















































































1. Isacord 40 1805
2. Isacord 40 2723
3. Isacord 40 2520
4. Isacord 40 5100
5. Isacord 40 0506
6. Isacord 40 4103
7. Isacord 40 4114
8. Isacord 40 5115
9. Isacord 40 1805



**21017-01**104 x 158 mm
4.1 x 6.2 inch











11.928

1. Isacord 40 0453
2. Isacord 40 0442
3. Isacord 40 0345
4. Isacord 40 1301
5. Isacord 40 0702
6. Isacord 40 1102
7. Isacord 40 0761
8. Isacord 40 0640









F1136  85 x 89 mm 3.3 x 3.5 inch  8.501	F1142  79 x 86 mm 3.1 x 3.4 inch  10.298
<ol style="list-style-type: none"> 1.  Isacord 40 0311 2.  Isacord 40 5326 3.  Isacord 40 5374 4.  Isacord 40 0101 5.  Isacord 40 3951 	<ol style="list-style-type: none"> 1.  Isacord 40 2830 2.  Isacord 40 3541 3.  Isacord 40 2830 4.  Isacord 40 1912 5.  Isacord 40 0108 6.  Isacord 40 3842 7.  Isacord 40 0453 8.  Isacord 40 5326 
82006-07  124 x 166 mm 4.9 x 6.5 inch  22.673	21006-02  114 x 135 mm 4.5 x 5.3 inch  9.132
<ol style="list-style-type: none"> 1.  Isacord 40 4174 2.  Isacord 40 0108 3.  Isacord 40 0643 4.  Isacord 40 0660 5.  Isacord 40 0643 6.  Isacord 40 4421 7.  Isacord 40 1526 8.  Isacord 40 0660 9.  Isacord 40 4174 	<ol style="list-style-type: none"> 1.  Isacord 40 3910 2.  Isacord 40 3900 3.  Isacord 40 0015 4.  Isacord 40 3962 5.  Isacord 40 3900 6.  Isacord 40 0015 
80001-23  85 x 102 mm 3.4 x 4 inch  4.257	12457-06  106 x 172 mm 4.2 x 6.8 inch  12.636
<ol style="list-style-type: none"> 1.  Isacord 40 1102 2.  Isacord 40 1805 3.  Isacord 40 6011 4.  Isacord 40 4174 	<ol style="list-style-type: none"> 1.  Isacord 40 3150 2.  Isacord 40 3210 3.  Isacord 40 0311 4.  Isacord 40 3331 5.  Isacord 40 3711 6.  Isacord 40 2250 7.  Isacord 40 2241 8.  Isacord 40 2051 
12457-13  113 x 130 mm 4.4 x 5.1 inch  6.676	21009-21  65 x 108 mm 2.6 x 4.2 inch  4.343
<ol style="list-style-type: none"> 1.  Isacord 40 6051 2.  Isacord 40 5730 3.  Isacord 40 5722 4.  Isacord 40 2905 5.  Isacord 40 0311 6.  Isacord 40 5115 7.  Isacord 40 5220 8.  Isacord 40 5100 	<ol style="list-style-type: none"> 1.  Isacord 40 5220 2.  Isacord 40 5210 
Be790408  58 x 90 mm 2.3 x 3.5 inch  2.045	21002-02  110 x 160 mm 4.3 x 6.3 inch  8.622
<ol style="list-style-type: none"> 1.  Isacord 40 3541 	<ol style="list-style-type: none"> 1.  Isacord 40 0933 2.  Isacord 40 1252 

Fb492_48  87 x 293 mm
3.4 x 11.5 inch  28.865



1.  Isacord 40 0132
2. Isacord 40 0015
3.  Isacord 40 2250
4.  Isacord 40 2363
5.  Isacord 40 2560
6.  Isacord 40 2155
7.  Isacord 40 2153
8.  Isacord 40 0713
9.  Isacord 40 0142
10.  Isacord 40 0643
11.  Isacord 40 2152





Fp814  88 x 84 mm
3.5 x 3.3 inch  3.677



1.  Isacord 40 5730
2.  Isacord 40 6141
3.  Isacord 40 1114
4.  Isacord 40 0660









Fq562_48  90 x 156 mm
3.6 x 6.1 inch  5.843



1.  Isacord 40 5610
2.  Isacord 40 2830







Fq722_48  80 x 90 mm
3.1 x 3.6 inch  6.151



1.  Isacord 40 3962
2.  Isacord 40 0670
3.  Isacord 40 5822
4.  Isacord 40 0776
5.  Isacord 40 1375







Fq733_48  66 x 66 mm
2.6 x 2.6 inch  8.391

1.  Isacord 40 0670
2.  Isacord 40 5822
3.  Isacord 40 0776
4.  Isacord 40 1375

















Nb209_48  90 x 90 mm
3.5 x 3.5 inch  8.140

1.  Isacord 40 4111
2.  Isacord 40 0722
3.  Isacord 40 1840
4.  Isacord 40 1335
5. Isacord 40 0015





















Barn

 **Ck859**  119 x 142 mm
4.7 x 5.6 inch  30.121

1.  Isacord 40 3815
2.  Isacord 40 0101
3.  Isacord 40 6141
4.  Isacord 40 0630
5.  Isacord 40 3910
6.  Isacord 40 0811
7. Isacord 40 0015
8.  Isacord 40 0904
9.  Isacord 40 3241
10.  Isacord 40 1701
11.  Isacord 40 4174
12.  Isacord 40 3815
13. Isacord 40 0015
14.  Isacord 40 2153



 **12590-03**  135 x 147 mm
5.3 x 5.8 inch  22.117

1.  Applique 1
2.  Applique 2
3.  Applique 1
4.  Applique 2
5.  Applique 1
6.  Applique 2
7.  Applique 1
8.  Applique 2
9. Isacord 40 0015
10.  Isacord 40 0020
11.  Isacord 40 5510
12.  Isacord 40 5650
13.  Isacord 40 4230
14.  Isacord 40 4116
15.  Isacord 40 0132
16.  Isacord 40 0112
17. Isacord 40 0015

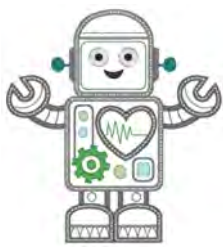

Ck867 122 x 133 mm 4.8 x 5.2 inch 28.880



1. Applique 1
 2. Applique 2
 3. Applique 3
 4. Isacord 40 5730
 5. Isacord 40 2761
 6. Isacord 40 0630
 7. Isacord 40 3910
 8. Isacord 40 0015
 9. Isacord 40 0811
 10. Isacord 40 2830
 11. Isacord 40 4174
 12. Isacord 40 1701
 13. Isacord 40 3722
 14. Isacord 40 0015
 15. Isacord 40 1430

Cm031_48 86 x 64 mm 3.4 x 2.5 inch 6.433



1. Isacord 40 5730
 2. Isacord 40 1352
 3. Isacord 40 1755
 4. Isacord 40 1730
 5. Isacord 40 3820
 6. Isacord 40 3040

12401-17 99 x 55 mm 3.9 x 2.2 inch 1.345



1. Isacord 40 0731
 2. Isacord 40 0630
 3. Isacord 40 5934
 4. Isacord 40 0111
 5. Isacord 40 4240
 6. Isacord 40 1342

Ck520 75 x 60 mm 3 x 2.4 inch 11.019



1. Isacord 40 3906
 2. Isacord 40 0132
 3. Isacord 40 0015
 4. Yenmet 7003
 5. Isacord 40 3652
 6. Isacord 40 0020
 7. Isacord 40 0600
 8. Isacord 40 2113

Ck510 76 x 60 mm 3 x 2.4 inch 8.069



1. Isacord 40 5934
 2. Isacord 40 3840
 3. Isacord 40 3901
 4. Isacord 40 0108
 5. Isacord 40 0015
 6. Isacord 40 3622
 7. Isacord 40 4174
 8. Isacord 40 0015

Ck522 71 x 53 mm 2.8 x 2.1 inch 9.089



1. Isacord 40 3810
 2. Isacord 40 0131
 3. Isacord 40 0015
 4. Isacord 40 0020
 5. Isacord 40 0310
 6. Isacord 40 1703
 7. Yenmet 7021
 8. Isacord 40 3353

Ck863 127 x 125 mm 5 x 4.9 inch 19.354



1. Isacord 40 0630
 2. Isacord 40 0506
 3. Isacord 40 0630
 4. Isacord 40 0015
 5. Isacord 40 4103
 6. Isacord 40 4111
 7. Isacord 40 1701
 8. Isacord 40 2830
 9. Isacord 40 5912
 10. Isacord 40 1730
 11. Isacord 40 5510
 12. Isacord 40 0811
 13. Isacord 40 4174
 14. Isacord 40 0352
 15. Isacord 40 1805
 16. Isacord 40 0015
 17. Isacord 40 3151

Nb198_48 94 x 72 mm 3.7 x 2.8 inch 9.711



1. Isacord 40 2650
 2. Isacord 40 0713
 3. Isacord 40 2166
 4. Isacord 40 1755
 5. Isacord 40 3251
 6. Isacord 40 1600
 7. Isacord 40 2153
 8. Isacord 40 2152
 9. Isacord 40 2761

Be790307 142 x 127 mm 5.6 x 5 inch 19.667

1. Applique 1
2. Applique 3
3. Isacord 40 3130
4. Applique 1
5. Applique 3
6. Isacord 40 0003
7. Isacord 40 1720
8. Isacord 40 0020
9. Isacord 40 0520
10. Isacord 40 3541



Be790311 114 x 152 mm 4.5 x 6 inch 12.320

1. Applique 1
2. Applique 3
3. Isacord 40 0933
4. Applique 1
5. Applique 3
6. Applique 1
7. Applique 3
8. Isacord 40 0776
9. Applique 1
10. Applique 3
11. Isacord 40 1900
12. Isacord 40 0176
13. Isacord 40 0015
14. Isacord 40 0020



Be790305 118 x 145 mm 4.6 x 5.7 inch 13.118

1. Isacord 40 0015
2. Applique 1
3. Applique 3
4. Isacord 40 3541
5. Applique 1
6. Applique 3
7. Isacord 40 0345
8. Applique 1
9. Applique 3
10. Isacord 40 1900
11. Isacord 40 0020
12. Isacord 40 0015



Be790306 132 x 151 mm 5.2 x 6 inch 18.399

1. Isacord 40 0003
2. Applique 1
3. Applique 2
4. Isacord 40 0003
5. Isacord 40 3910
6. Isacord 40 0230
7. Isacord 40 2723
8. Isacord 40 1301
9. Isacord 40 2640
10. Isacord 40 0003
11. Isacord 40 3332



Be790309 87 x 150 mm 3.4 x 5.9 inch 13.252

1. Applique 1
2. Applique 3
3. Isacord 40 0015
4. Isacord 40 1900
5. Isacord 40 0020
6. Isacord 40 4116
7. Isacord 40 0176
8. Isacord 40 0015
9. Isacord 40 0310



Be790310 138 x 136 mm 5.4 x 5.4 inch 16.278

1. Applique 1
2. Applique 3
3. Applique 1
4. Applique 3
5. Isacord 40 1161
6. Isacord 40 1141
7. Isacord 40 1161
8. Isacord 40 3654
9. Isacord 40 0176
10. Isacord 40 1141
11. Isacord 40 0020
12. Isacord 40 0015
13. Isacord 40 1900



Be790312 122 x 133 mm 4.8 x 5.2 inch 22.489

1. Applique 1
2. Applique 3
3. Applique 1
4. Applique 3
5. Isacord 40 0015
6. Isacord 40 1600
7. Isacord 40 0108
8. Isacord 40 2912
9. Isacord 40 3600
10. Isacord 40 1141
11. Isacord 40 0020



Be790313 99 x 102 mm 3.9 x 4 inch 8.788



1. Applique 1
2. Applique 3
3. Isacord 40 3750
4. Isacord 40 1114
5. Isacord 40 1900
6. Isacord 40 3620
7. Isacord 40 2510
8. Isacord 40 5324
9. Isacord 40 1114
10. Isacord 40 1060
11. Isacord 40 4114
12. Isacord 40 0020
13. Isacord 40 0015

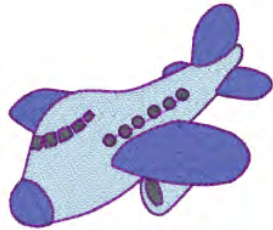

Ck511  76 x 64 mm
3 x 2.5 inch  6.803

1. ■ Isacord 40 4174
2. ■ Isacord 40 3600
3. ■ Isacord 40 3840
4. ■ Isacord 40 2900



Cm193_48  107 x 127 mm
4.2 x 5 inch  12.461



1. ■ Applique 1
2. ■ Applique 3
3. ■ Applique 1
4. ■ Applique 3
5. ■ Isacord 40 2152
6. ■ Isacord 40 3652
7. ■ Isacord 40 2250
8. ■ Isacord 40 3770
9. ■ Isacord 40 2250
10. ■ Isacord 40 0101



Ck667  100 x 82 mm
3.9 x 3.2 inch  5.568



1. ■ Applique 1
2. ■ Applique 2
3. ■ Applique 3
4. ■ Isacord 40 4103
5. ■ Isacord 40 4610
6. ■ Isacord 40 4220
7. ■ Isacord 40 0015
8. ■ Isacord 40 3544



Ck738  89 x 86 mm
3.5 x 3.4 inch  5.620



1. ■ Isacord 40 3151
2. ■ Isacord 40 3761
3. ■ Isacord 40 2761
4. ■ Isacord 40 1430
5. ■ Isacord 40 0221
6. ■ Isacord 40 5822
7. ■ Isacord 40 0811
8. ■ Isacord 40 0520
9. ■ Isacord 40 1362



Ck970  85 x 82 mm
3.3 x 3.2 inch  16.571

1. ■ Isacord 40 0151
2. ■ Isacord 40 0152
3. ■ Isacord 40 0124
4. ■ Isacord 40 0131
5. ■ Isacord 40 3150
6. ■ Isacord 40 2830
7. ■ Isacord 40 3040
8. ■ Isacord 40 3640
9. ■ Isacord 40 3710
10. ■ Isacord 40 2051
11. ■ Isacord 40 1725
12. ■ Isacord 40 3743
13. ■ Isacord 40 0015
14. ■ Isacord 40 3743



Cm147_48  55 x 100 mm
2.2 x 3.9 inch  6.170

1. ■ Isacord 40 1755
2. ■ Isacord 40 0713
3. ■ Isacord 40 0704
4. ■ Isacord 40 6141
5. ■ Isacord 40 3251
6. ■ Isacord 40 1600



Cm348_48  119 x 167 mm
4.7 x 6.6 inch  22.995

1. ■ Isacord 40 2155
2. ■ Isacord 40 2761
3. ■ Isacord 40 3130
4. ■ Isacord 40 3251
5. ■ Isacord 40 2650
6. ■ Isacord 40 2640
7. ■ Isacord 40 5610
8. ■ Isacord 40 5722
9. ■ Isacord 40 2504
10. ■ Isacord 40 0713



11. ■ Isacord 40 0822

Cm362_48  120 x 113 mm
4.7 x 4.4 inch  6.792

1. ■ Isacord 40 6051
2. ■ Isacord 40 5650
3. ■ Isacord 40 6051
4. ■ Isacord 40 5531
5. ■ Isacord 40 4174
6. ■ Isacord 40 5610

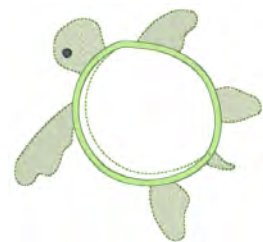

Cm376_48  100 x 97 mm
3.9 x 3.8 inch  2.696

1. ■ Isacord 40 0703
2. ■ Isacord 40 0702
3. ■ Isacord 40 0131
4. ■ Isacord 40 0713
5. ■ Isacord 40 0703
6. ■ Isacord 40 0704
7. ■ Isacord 40 3971





































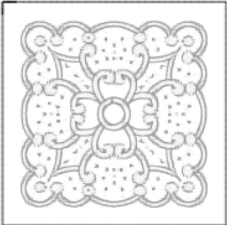





























































Nb193_48  113 x 96 mm
4.5 x 3.8 inch  8.079

1. ■ Isacord 40 2363
2. ■ Isacord 40 2650
3. ■ Isacord 40 5912
4. ■ Isacord 40 1600
5. ■ Isacord 40 3920
6. ■ Isacord 40 0821
7. ■ Isacord 40 2830
8. ■ Isacord 40 2153





Bårder och spetsar



<p> 21021-25  34 x 71 mm 1.3 x 2.8 inch  4.748</p>	<p> Oc00303  101 x 110 mm 4 x 4.4 inch  35.018</p>
<p>1.  Isacord 40 1252</p> 	<p>1. Isacord 40 0015</p> 
<p> 12659-01  45 x 58 mm 1.8 x 2.3 inch  6.790</p>	<p> 12659-06  37 x 59 mm 1.4 x 2.3 inch  6.465</p>
<p>1.  Isacord 40 1352 2.  Isacord 40 1430</p> 	<p>1.  Isacord 40 4625 2.  Isacord 40 4515</p> 
<p>Hg341_48  64 x 64 mm 2.5 x 2.5 inch  5.561</p>	<p> Nx957  98 x 88 mm 3.9 x 3.5 inch  18.451</p>
<p>1. Isacord 40 0015 2.  Isacord 40 0020</p> 	<p>1.  Isacord 40 1950</p> 
<p>Nx696  91 x 91 mm 3.6 x 3.6 inch  9.346</p>	<p> Fb461_48  122 x 121 mm 4.8 x 4.8 inch  7.889</p>
<p>1.  Yenmet 7025</p> 	<p>1.  Isacord 40 0020 2.  Isacord 40 1172</p> 
<p>12633-20  34 x 170 mm 1.4 x 6.7 inch  12.897</p>	<p>12508-08  40 x 151 mm 1.6 x 5.9 inch  7.102</p>
<p>1. Isacord 40 0015</p> 	<p>1.  Isacord 40 0352 2.  Isacord 40 4752 3.  Isacord 40 0124</p> 



12508-17  42 x 152 mm 1.6 x 6 inch  7.962	Oc33411  24 x 177 mm 0.9 x 7 inch  15.868
1.  Isacord 40 0352 2.  Isacord 40 4752 3.  Isacord 40 5552 	1. Isacord 40 0015 
Oc33416  36 x 128 mm 1.4 x 5 inch  16.090	12485-12  41 x 139 mm 1.6 x 5.5 inch  3.391
1.  Isacord 40 1902 2. Isacord 40 0015 	1.  Isacord 40 1134 2.  Isacord 40 0520 3.  Isacord 40 4240 4.  Isacord 40 4111 5.  Isacord 40 0702 6.  Isacord 40 1430 
21013-29  40 x 152 mm 1.6 x 6 inch  7.569	Be110415  44 x 172 mm 1.7 x 6.8 inch  6.436
1.  Isacord 40 4332 	1.  Isacord 40 6051 2.  Isacord 40 0811 3.  Isacord 40 1921 
Fa981  35 x 142 mm 1.4 x 5.6 inch  3.709	21002-21  21 x 151 mm 0.8 x 5.9 inch  3.176
1.  Isacord 40 1055 	1.  Isacord 40 1252 
21009-29  32 x 152 mm 1.3 x 6 inch  4.649	82005-40  26 x 240 mm 1 x 9.4 inch  8.256
1.  Isacord 40 5210 	1.  Isacord 40 0851 

Na914_48  19 x 120 mm
0.7 x 4.7 inch  4.691



1.  Isacord 40 3151
2.  Isacord 40 3251
3.  Isacord 40 3150





Nb520_48  26 x 176 mm
1 x 6.9 inch  5.146

1.  Isacord 40 0131
2.  Isacord 40 4174



















Fb436_48  29 x 133 mm
1.1 x 5.2 inch  4.735

1.  Isacord 40 3130
2.  Isacord 40 3150
3.  Isacord 40 4240













Årstider

 **Hg746_48**  112 x 138 mm
4.4 x 5.4 inch  17.815



1.  Isacord 40 3040
2.  Applique 1
3.  Applique 2
4.  Isacord 40 0221
5.  Applique 1
6.  Applique 2
7.  Isacord 40 0142
8.  Isacord 40 0108
9.  Applique 1
10.  Applique 2
11.  Isacord 40 0800
12.  Isacord 40 0020
13.  Isacord 40 1200
14.  Isacord 40 0020
15.  Isacord 40 0670
16.  Isacord 40 0142













Nb754_48  114 x 128 mm
4.5 x 5 inch  13.084



1.  Yenmet 7037
2.  Isacord 40 2155
3.  Isacord 40 0651
4.  Isacord 40 0101
5.  Isacord 40 2532
6.  Isacord 40 0640
7.  Isacord 40 1352
8.  Yenmet 7030
9.  Isacord 40 0232
10.  Isacord 40 1123









 **21019-14**  123 x 130 mm
4.8 x 5.1 inch  23.294

1.  Isacord 40 1805
2.  Isacord 40 1805
3.  Isacord 40 1805
4.  Isacord 40 1912
5.  Isacord 40 0138
6.  Isacord 40 0020
7.  Isacord 40 0131
8.  Isacord 40 0015
9.  Isacord 40 0138
10.  Isacord 40 1805





Hg795_48  89 x 164 mm
3.5 x 6.5 inch  3.453



1.  Isacord 40 5730
2.  Isacord 40 5513
3.  Isacord 40 4430
4.  Isacord 40 1032
5.  Isacord 40 1900
6.  Isacord 40 4113





12597-16  88 x 85 mm
3.5 x 3.3 inch  15.862

1.  Isacord 40 0904
2.  Isacord 40 0940























80009-17  86 x 130 mm
3.4 x 5.1 inch  6.582



1.  Isacord 40 5934
2.  Isacord 40 5866
3.  Isacord 40 5934





























He255  133 x 127 mm
5.2 x 5 inch  17.198

1.  Isacord 40 0111
2.  Isacord 40 1701
3.  Isacord 40 1800
4.  Isacord 40 1701
5.  Isacord 40 1800
6.  Isacord 40 2640
7.  Isacord 40 5650
8.  Isacord 40 5610
9.  Isacord 40 0015
10.  Isacord 40 0111
11.  Isacord 40 1060
12.  Isacord 40 3910
13.  Isacord 40 0800
14.  Isacord 40 0940
15.  Isacord 40 0651
16.  Isacord 40 0832
17.  Isacord 40 0651
18.  Isacord 40 0832
19.  Isacord 40 3650
20.  Isacord 40 1351
21.  Isacord 40 0108



















He252  88 x 145 mm
3.5 x 5.7 inch  12.251

1.  Isacord 40 1902
2.  Isacord 40 1701
3.  Isacord 40 1902
4.  Isacord 40 0532
5.  Isacord 40 0842
6.  Isacord 40 0532
7.  Isacord 40 0842
8.  Isacord 40 1902
9.  Isacord 40 0651
10.  Isacord 40 1123
11.  Isacord 40 5220
12.  Isacord 40 5210
13.  Isacord 40 5422
14.  Isacord 40 0101
15.  Isacord 40 1430
16.  Isacord 40 1725
17.  Isacord 40 0520
18.  Isacord 40 0824
19.  Isacord 40 3910
20.  Isacord 40 3650
21.  Isacord 40 3910
22.  Isacord 40 1902
23.  Isacord 40 3650
24.  Isacord 40 1123
25.  Isacord 40 5324
26.  Isacord 40 1154







Hg747_48  124 x 147 mm
4.9 x 5.8 inch  18.378

1.  Isacord 40 0970
2.  Isacord 40 3770
3.  Isacord 40 5912
4.  Isacord 40 0520
5.  Isacord 40 0811
6.  Isacord 40 3350
7.  Isacord 40 3040
8.  Applique 1
9.  Applique 2
10.  Applique 1
11.  Applique 2
12.  Applique 1
13.  Applique 2
14.  Isacord 40 4073
15.  Isacord 40 0020
16.  Isacord 40 1200
17.  Isacord 40 0101





















Nb759_48  99 x 62 mm
3.9 x 2.4 inch  4.937



1.  Yenmet 7037
2.  Isacord 40 0640
3.  Isacord 40 1352
4.  Isacord 40 0232
5.  Isacord 40 1123









Hd976  101 x 108 mm
4 x 4.3 inch  18.674



1.  Isacord 40 3962
2.  Yenmet 7029
3.  Isacord 40 0640
4.  Isacord 40 0824
5.  Isacord 40 0015
6.  Isacord 40 0020
7.  Isacord 40 0142
8.  Isacord 40 3962
9.  Isacord 40 0020
10.  Isacord 40 0934
11.  Isacord 40 0640
12.  Isacord 40 0824
13.  Isacord 40 5650
14.  Isacord 40 5531
15.  Isacord 40 1220
16.  Isacord 40 5822
17.  Isacord 40 5531
18.  Isacord 40 0015
19.  Isacord 40 5822



Hg806_48  28 x 170 mm
1.1 x 6.7 inch  4.988



1.  Isacord 40 2530
2.  Isacord 40 1900
3.  Isacord 40 5730
4.  Isacord 40 1114
5.  Isacord 40 4430
6.  Isacord 40 4113



12415-32  80 x 191 mm
3.1 x 7.5 inch  10.937



1.  YLI variations 8019







12415-29  108 x 172 mm
4.3 x 6.8 inch  4.814



1.  YLI variations 8019







 **12433-05**  83 x 124 mm
3.3 x 4.9 inch  15.348



1.  Isacord 40 1725
2.  Isacord 40 5934
3.  Isacord 40 0442
4.  Isacord 40 2115
5.  Isacord 40 2711







12417-04  84 x 97 mm
3.3 x 3.8 inch  8.085



1.  Isacord 40 1010
2.  Isacord 40 0811
3.  Isacord 40 1311
4.  Isacord 40 1543



Be790303  70 x 70 mm
2.7 x 2.8 inch  5.764

1.  Isacord 40 0532
2.  Isacord 40 1300
3.  Isacord 40 0020
4.  Isacord 40 0015







He962_48  120 x 135 mm
4.7 x 5.3 inch  4.128

1.  Isacord 40 1902



12421-11  40 x 43 mm
1.6 x 1.7 inch  3.965

1.  Isacord 40 0800
2.  Isacord 40 0904
3.  Isacord 40 0020
4.  Isacord 40 0015





12421-37  67 x 61 mm
2.6 x 2.4 inch  1.320

1.  Isacord 40 0020

















12421-03  46 x 48 mm
1.8 x 1.9 inch  2.328



























































1.  Isacord 40 0020
2.  Isacord 40 0015
3.  Isacord 40 0111



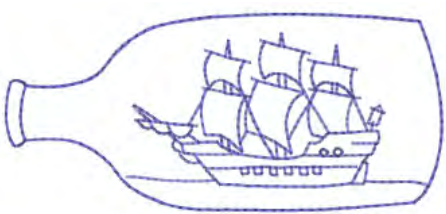

Cm287_48  90 x 117 mm
3.6 x 4.6 inch  18.749

1.  Isacord 40 0870
2.  Isacord 40 1172
3.  Isacord 40 0934
4.  Isacord 40 1755
5.  Isacord 40 0020
6.  Isacord 40 5531
7.  Isacord 40 5610
8.  Isacord 40 5722
9.  Isacord 40 2550
10.  Isacord 40 0015
11.  Isacord 40 0713
12.  Isacord 40 1840
13.  Isacord 40 1921
14.  Isacord 40 2241







Cm426_48  46 x 96 mm 1.8 x 3.8 inch  2.047	Fq749_48  78 x 95 mm 3.1 x 3.7 inch  5.765
<ol style="list-style-type: none"> 1.  Isacord 40 0761 2.  Isacord 40 2155 3.  Isacord 40 1725 4.  Isacord 40 1902 5.  Isacord 40 0010 	<ol style="list-style-type: none"> 1.  Isacord 40 1114 2.  Isacord 40 1335 3.  Isacord 40 5664 
He919_48  89 x 69 mm 3.5 x 2.7 inch  5.245	Hg053_48  122 x 122 mm 4.8 x 4.8 inch  15.370
<ol style="list-style-type: none"> 1.  Isacord 40 3650 2.  Isacord 40 3840 3.  Isacord 40 3641 	<ol style="list-style-type: none"> 1.  Isacord 40 5531 2.  Isacord 40 5643 3.  Isacord 40 1805 
Hg319_48  89 x 151 mm 3.5 x 6 inch  8.681	Hg460_48  92 x 98 mm 3.6 x 3.9 inch  7.166
<ol style="list-style-type: none"> 1.  Isacord 40 5822 	<ol style="list-style-type: none"> 1.  Isacord 40 3650 2.  Isacord 40 0015 3.  Isacord 40 1921 4.  Isacord 40 3840 5.  Isacord 40 3810 6.  Isacord 40 4071 7.  Isacord 40 3444 
Nb317_48  87 x 87 mm 3.4 x 3.4 inch  2.064	Na617  96 x 96 mm 3.8 x 3.8 inch  2.642
<ol style="list-style-type: none"> 1.  Isacord 40 0020 2.  Isacord 40 0600 3.  Isacord 40 0800 4.  Isacord 40 0020 	<ol style="list-style-type: none"> 1.  Isacord 40 3543 
Na592  114 x 51 mm 4.5 x 2 inch  1.939	Nc009_48  18 x 94 mm 0.7 x 3.7 inch  936
<ol style="list-style-type: none"> 1.  Isacord 40 3543 	<ol style="list-style-type: none"> 1.  Isacord 40 3641 

Na597  57 x 53 mm
2.2 x 2.1 inch  920

1.  Isacord 40 3543



Nb036_48  36 x 70 mm
1.4 x 2.8 inch  3.909

1.  Isacord 40 3770
2.  Isacord 40 0131
3.  Isacord 40 0622
4.  Isacord 40 0015







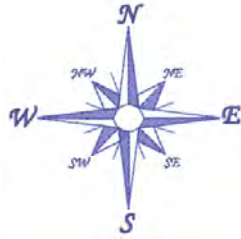







Na614  102 x 101 mm
4 x 4 inch  2.867

1.  Isacord 40 3543







Hobby och sport







 **12472-01**  138 x 142 mm
5.4 x 5.6 inch  23.233

1.  Isacord 40 2504
2.  Isacord 40 3901
3.  Isacord 40 5610
4.  Isacord 40 4240
5.  Isacord 40 0015
6.  Isacord 40 0015
7.  Isacord 40 1123
8.  Isacord 40 0761
9.  Isacord 40 1902
10.  Isacord 40 2504
13.  Isacord 40 4240









11.  Isacord 40 3901 12.  Isacord 40 5610
14.  Isacord 40 1300

 **12611-08**  80 x 120 mm
3.1 x 4.7 inch  5.770



1.  Applique 1
2.  Applique 2
3.  Applique 1
4.  Applique 2
5.  Isacord 40 1154
6.  Isacord 40 5440
7.  Isacord 40 1902





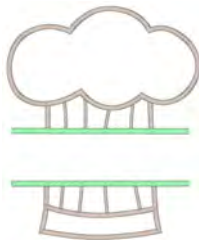

 **12611-18**  130 x 158 mm
5.1 x 6.2 inch  8.045

1.  Applique 1
2.  Applique 2
3.  Isacord 40 0151
4.  Isacord 40 5440



Nx737  72 x 99 mm
2.8 x 3.9 inch  10.793



1.  Isacord 40 0015
2.  Yenmet 7005
3.  Isacord 40 3962
4.  Isacord 40 0020



82014-28  142 x 117 mm
5.6 x 4.6 inch  26.582



1. Applique 1
2. Applique 2
3. Isacord 40 0105
4. Isacord 40 0020
5. Isacord 40 4073
6. Isacord 40 1902



12383-18  91 x 171 mm
3.6 x 6.7 inch  5.182



1. Isacord 40 4174



Sp980  63 x 64 mm
2.5 x 2.5 inch  11.286



1. Isacord 40 0015
2. Isacord 40 0142
3. Isacord 40 0020



Be790606  100 x 86 mm
3.9 x 3.4 inch  7.445



1. Isacord 40 0020
2. Isacord 40 1306



Be790608  80 x 80 mm
3.2 x 3.1 inch  7.937



1. Isacord 40 0020



Be790603  80 x 75 mm
3.2 x 2.9 inch  11.824



1. Isacord 40 0015
2. Isacord 40 3654



Be790602  80 x 75 mm
3.1 x 3 inch  10.169



1. Isacord 40 5643
2. Isacord 40 5912
3. Isacord 40 0015



Sp989  102 x 82 mm
4 x 3.2 inch  10.827



1. Isacord 40 4174
2. Isacord 40 0142
3. Isacord 40 3901
4. Isacord 40 3962
5. Isacord 40 0506
6. Isacord 40 0520
7. Isacord 40 0020



Sr067  87 x 97 mm
3.4 x 3.8 inch  16.143



1. Isacord 40 3910
2. Isacord 40 0706
3. Isacord 40 4531
4. Isacord 40 4430
5. Isacord 40 1106
6. Isacord 40 0501
7. Isacord 40 5500
8. Isacord 40 0020
9. Isacord 40 4010











Fb148_48  101 x 89 mm
4 x 3.5 inch  11.163



1. Isacord 40 0131
2. Isacord 40 0608
3. Isacord 40 0941
4. YLI variations 8016
5. YLI variations 8007
6. Isacord 40 1123
7. Isacord 40 1172
8. Isacord 40 1725
9. Isacord 40 6141
10. Isacord 40 0142
11. Isacord 40 2810















Sr589  95 x 66 mm
3.7 x 2.6 inch  14.868



1.  Isacord 40 0142
2.  Isacord 40 1220
3.  Isacord 40 1332
4.  Isacord 40 1334
5.  Isacord 40 3611
6.  Isacord 40 1800
7.  Isacord 40 0015
8.  Isacord 40 4174













Rc244  88 x 53 mm
3.5 x 2.1 inch  12.558



1.  Isacord 40 0020
2.  Isacord 40 3600
3.  Isacord 40 4230
4.  Yenmet 7005
5.  Isacord 40 3910
6.  Isacord 40 1902
7.  Isacord 40 1912
8.  Isacord 40 0108
9.  Isacord 40 0020
10.  Isacord 40 0015
11.  Isacord 40 0124

















Sr551  120 x 38 mm
4.7 x 1.5 inch  6.859

1.  Isacord 40 1902
2.  Isacord 40 2123
3.  Isacord 40 0015
4.  Isacord 40 0520
5.  Isacord 40 5664
6.  Isacord 40 5233
7.  Isacord 40 5374
8.  Yenmet 7032
9.  Isacord 40 0111
10.  Yenmet 7036









80085-25  135 x 166 mm
5.3 x 6.5 inch  14.361

1.  Isacord 40 0015
2.  Isacord 40 0015
3.  Isacord 40 0015
4.  Isacord 40 0015
5.  Isacord 40 0020
6.  Isacord 40 0112
7.  Isacord 40 0142
8.  Isacord 40 0142
9.  Isacord 40 4620
10.  Isacord 40 0142
11.  Isacord 40 0015
12.  Isacord 40 1906
13.  Isacord 40 0020







Djur

Wp415_48  132 x 148 mm
5.2 x 5.8 inch  25.110



1.  Isacord 40 0941
2.  Isacord 40 0532
3.  Isacord 40 0945
4.  Isacord 40 0020











Wp421_48  96 x 137 mm
3.8 x 5.4 inch  14.219



1.  Isacord 40 1161
2.  Isacord 40 1876
3.  Isacord 40 1154













Cm213_48  58 x 102 mm
2.3 x 4 inch  7.866



1.  Isacord 40 1840
2.  Isacord 40 1055
3.  Isacord 40 1252
4.  Isacord 40 0651
5.  Isacord 40 0660
6.  Isacord 40 0020
7.  Isacord 40 1055















Na248  78 x 73 mm
3.1 x 2.9 inch  10.132



1.  Isacord 40 0101
2.  Isacord 40 3971
3.  Isacord 40 2220
4.  Isacord 40 0132
5.  Isacord 40 2051
6.  Isacord 40 2155
7.  Isacord 40 2320
8.  Isacord 40 2220
9.  Yenmet 7023











Hd977  98 x 98 mm
3.8 x 3.9 inch  13.738



1.  Isacord 40 3962
2.  Isacord 40 0015
3.  Isacord 40 0640
4.  Isacord 40 0824
5.  Isacord 40 2650
6.  Isacord 40 0020
7.  Isacord 40 0142
8.  Isacord 40 0640
9.  Isacord 40 0824
10.  Isacord 40 2650
11.  Isacord 40 2830
12.  Isacord 40 1352
13.  Yenmet 7029











Lj598  106 x 81 mm
4.2 x 3.2 inch  15.746

1.  Isacord 40 0101
2.  Isacord 40 0131
3.  Isacord 40 0132
4.  Isacord 40 4174
5.  Isacord 40 0108
6.  Isacord 40 0020
7.  Isacord 40 5933
8.  Isacord 40 0453







Cm220_48  71 x 72 mm
2.8 x 2.8 inch  7.571

1.  Isacord 40 1755
2.  Isacord 40 0101
3.  Isacord 40 0142
4.  Isacord 40 0101
5.  Isacord 40 4071
6.  Isacord 40 0142
7.  Isacord 40 0934
8.  Isacord 40 0020





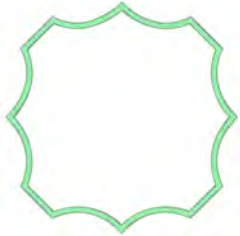

Ramar

12611-27  137 x 137 mm
5.4 x 5.4 inch  3.961

1.  Applique 1
2.  Applique 2
3.  Isacord 40 5440









32078-04  123 x 173 mm
4.9 x 6.8 inch  1.978



1.  Isacord 40 0020
2.  Isacord 40 4174
3.  Isacord 40 0020
4.  Isacord 40 4174





12630-07  120 x 205 mm
4.7 x 8.1 inch  6.820

1.  Isacord 40 1030
2.  Isacord 40 1030
3.  Isacord 40 1030
4.  Isacord 40 1030
5.  Isacord 40 1030
6.  Isacord 40 1030



12611-28  140 x 140 mm
5.5 x 5.5 inch  3.649

1.  Applique 1
2.  Applique 2
3.  Isacord 40 0703

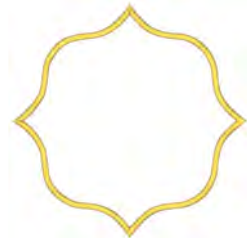

12649-05 91 x 88 mm
3.6 x 3.5 inch 9.087

1. Applique 1
2. Applique 2
3. Isacord 40 1840
4. Isacord 40 1860
5. Isacord 40 0015



12606-26 139 x 139 mm
5.5 x 5.5 inch 5.211

1. Isacord 40 0670
2. Isacord 40 0670
3. Isacord 40 0670



12606-33 43 x 70 mm
1.7 x 2.8 inch 2.376

1. Isacord 40 0670
2. Isacord 40 0670
3. Isacord 40 0670



12606-37 46 x 78 mm
1.8 x 3.1 inch 2.692

1. Isacord 40 0670
2. Isacord 40 0670
3. Isacord 40 0670



32078-02 123 x 173 mm
4.9 x 6.8 inch 1.181

1. Isacord 40 0020
2. Isacord 40 4174
3. Isacord 40 0020
4. Isacord 40 4174



32078-03 123 x 173 mm
4.9 x 6.8 inch 1.264

1. Isacord 40 0020
2. Isacord 40 4174
3. Isacord 40 0020
4. Isacord 40 4174



Nz195 77 x 77 mm
3 x 3 inch 15.343

1. Isacord 40 0660
2. Isacord 40 0713
3. Isacord 40 2153
4. Isacord 40 1362
5. Isacord 40 0870
6. Isacord 40 2830
7. Isacord 40 1725
8. Isacord 40 4071

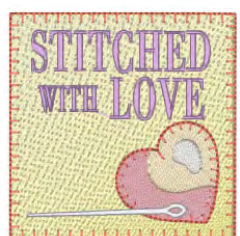

12611-21 156 x 72 mm
6.1 x 2.8 inch 11.513

1. Applique 1
2. Applique 2
3. Isacord 40 1703



12611-23 156 x 72 mm
6.1 x 2.8 inch 12.817

1. Applique 1
2. Applique 2
3. Isacord 40 1902



12611-22 156 x 72 mm
6.1 x 2.8 inch 12.504

1. Applique 1
2. Applique 2
3. Isacord 40 1703





 **12611-24**  156 x 72 mm
6.1 x 2.8 inch  12.613

1.  Applique 1
2.  Applique 2
3.  Isacord 40 1902



DesignWorks

 **12448-11_cr**  84 x 124 mm
3.3 x 4.9 inch  174

1.  Swarovski 0280
2.  Swarovski 0280
3.  Swarovski 0280



 **12448-09_pw**  121 x 161 mm
4.8 x 6.3 inch  8.265

1.  Edding 10
2.  Edding 2
3.  Edding 8
4.  Edding 1





 **Dw11**  70 x 71 mm
2.8 x 2.8 inch  110

1.  Swarovski 0502









 **21026-08_dw**  86 x 174 mm
3.4 x 6.9 inch  11.047

1.  Edding 69
2.  Isacord 40 0020





 **21026-02_dw**  69 x 194 mm
2.7 x 7.6 inch  7.815

1.  Edding 69
2.  Applique 1
3.  Applique 2
4.  Isacord 40 0015
5.  Isacord 40 0020
6.  Isacord 40 0015





 **21026-02_cr**  104 x 127 mm
4.1 x 5 inch  150

1.  Swarovski 0280
2.  Swarovski 0280



 **21026-05_dw**  118 x 202 mm
4.6 x 7.9 inch  9.309

1.  Edding 9
2.  Isacord 40 0020



 **12448-08_pw**  119 x 177 mm
4.7 x 7 inch  4.540

1.  Edding 7



21022-13_dw 106 x 193 mm 4.2 x 7.6 inch 15.285

- Edding 34
- Edding 68
- Edding 6
- Applique 1
- Applique 2
- Isacord 40 2640
- Applique 1
- Applique 2
- Isacord 40 1352
- Isacord 40 1600
- Isacord 40 4111
- Isacord 40 4103
- Isacord 40 0017
- Isacord 40 2830



Dw07 114 x 152 mm 4.5 x 6 inch 198

- Swarovski 0237



Dw05 105 x 94 mm 4.1 x 3.7 inch 13.334

- Isacord 40 2022
- Cut 0001
- Cut 0002
- Cut 0003
- Cut 0004
- Isacord 40 2022



Dw10 184 x 184 mm 7.3 x 7.3 inch 5.939

- Cut 0001
- Cut 0002
- Cut 0003
- Cut 0004



Be700121 128 x 128 mm 5 x 5 inch 2.183

- Isacord 40 3600
- Isacord 40 1703

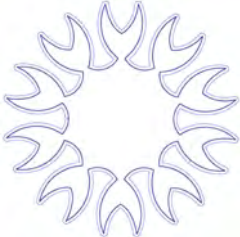

Be700122 119 x 37 mm 4.7 x 1.5 inch 4.124

- Isacord 40 5833



Be700123 113 x 206 mm 4.4 x 8.1 inch 6.090

- Punch 0004
- Punch 0007





















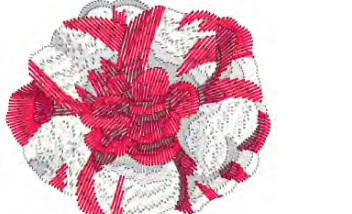



















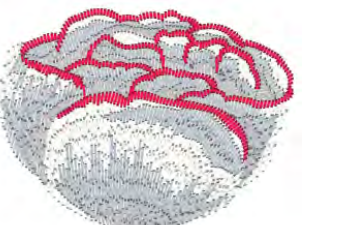









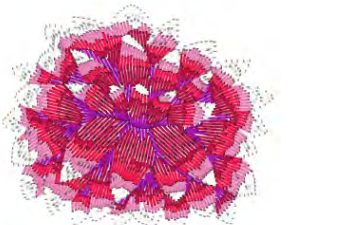

















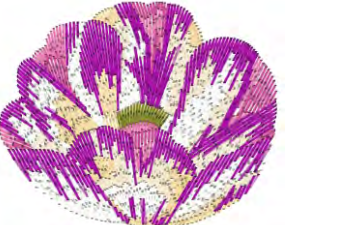





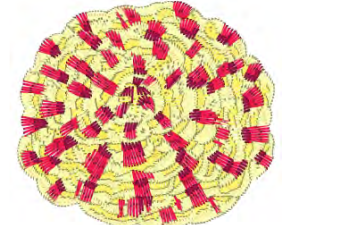









Be700124 141 x 134 mm 5.6 x 5.3 inch 6.184





- Isacord 40 2300
- Isacord 40 3901





Kaffe Fassett



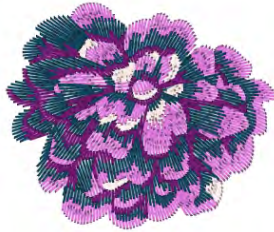

90046-01	 102 x 88 mm 4 x 3.5 inch	 15.066	90046-02	 102 x 88 mm 4 x 3.5 inch	 17.253
<ol style="list-style-type: none"> 1.  Isacord 40 0101 2.  Isacord 40 0182 3.  Isacord 40 0131 4.  Isacord 40 2115 5.  Isacord 40 1911 6.  Isacord 40 1903 		<ol style="list-style-type: none"> 1.  Isacord 40 0101 2.  Isacord 40 0520 3.  Isacord 40 2532 4.  Isacord 40 2704 5.  Isacord 40 2508 6.  Isacord 40 2160 			
90046-03	 102 x 104 mm 4 x 4.1 inch	 15.914	90046-04	 101 x 77 mm 4 x 3 inch	 14.621
<ol style="list-style-type: none"> 1.  Isacord 40 0520 2.  Isacord 40 0800 3.  Isacord 40 6043 4.  Isacord 40 1903 		<ol style="list-style-type: none"> 1.  Isacord 40 0101 2.  Isacord 40 0105 3.  Isacord 40 0131 4.  Isacord 40 1903 			
90046-05	 100 x 84 mm 3.9 x 3.3 inch	 15.973	90046-06	 115 x 83 mm 4.5 x 3.3 inch	 18.834
<ol style="list-style-type: none"> 1.  Isacord 40 0101 2.  Isacord 40 2715 3.  Isacord 40 0101 4.  Isacord 40 2532 5.  Isacord 40 1903 6.  Isacord 40 1911 		<ol style="list-style-type: none"> 1.  Isacord 40 0101 2.  Isacord 40 0520 3.  Isacord 40 2723 4.  Isacord 40 2532 5.  Isacord 40 2155 			
90046-07	 101 x 82 mm 4 x 3.2 inch	 15.682	90046-08	 102 x 90 mm 4 x 3.5 inch	 23.512
<ol style="list-style-type: none"> 1.  Isacord 40 0101 2.  Isacord 40 6043 3.  Isacord 40 2532 4.  Isacord 40 2508 5.  Isacord 40 0101 6.  Isacord 40 0781 7.  Isacord 40 0851 8.  Isacord 40 2715 		<ol style="list-style-type: none"> 1.  Isacord 40 0101 2.  Isacord 40 0702 3.  Isacord 40 1903 4.  Isacord 40 0520 5.  Isacord 40 2123 			
90046-09	 104 x 91 mm 4.1 x 3.6 inch	 18.573	90046-10	 100 x 83 mm 3.9 x 3.3 inch	 13.097
<ol style="list-style-type: none"> 1.  Isacord 40 0101 2.  Isacord 40 6043 3.  Isacord 40 0520 4.  Isacord 40 2715 		<ol style="list-style-type: none"> 1.  Isacord 40 0101 2.  Isacord 40 0520 3.  Isacord 40 0101 4.  Isacord 40 0702 5.  Isacord 40 2532 6.  Isacord 40 2550 			

90046-11  101 x 84 mm
4 x 3.3 inch  17.099



1.  Isacord 40 2160
2.  Isacord 40 2810
3.  Isacord 40 3732
4.  Isacord 40 2704





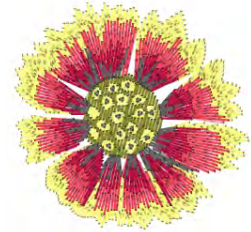

90046-12  88 x 85 mm
3.5 x 3.4 inch  13.786



1.  Isacord 40 0310
2.  Isacord 40 1730
3.  Isacord 40 1911
4.  Isacord 40 6043
5.  Isacord 40 4174





90046-13  89 x 91 mm
3.5 x 3.6 inch  12.948

1.  Isacord 40 2550
2.  Isacord 40 0520
3.  Isacord 40 2532
4.  Isacord 40 2508
5.  Isacord 40 2336







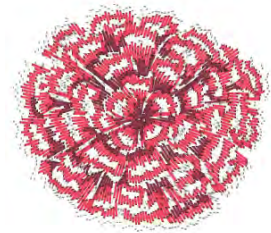



90046-14  102 x 90 mm
4 x 3.5 inch  22.374



1.  Isacord 40 0101
2.  Isacord 40 1730
3.  Isacord 40 2115







90046-15  108 x 101 mm
4.3 x 4 inch  18.685

1.  Isacord 40 0101
2.  Isacord 40 1903
3.  Isacord 40 0851
4.  Isacord 40 2160
5.  Isacord 40 2532
6.  Isacord 40 2508
7.  Isacord 40 0101
8.  Isacord 40 4174







90046-16  100 x 102 mm
3.9 x 4 inch  23.838



1.  Isacord 40 0101
2.  Isacord 40 0600
3.  Isacord 40 2532
4.  Isacord 40 2508
5.  Isacord 40 2363





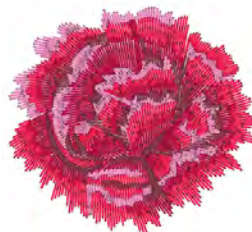



90046-17  101 x 94 mm
4 x 3.7 inch  16.681



1.  Isacord 40 0101
2.  Isacord 40 2532
3.  Isacord 40 1903
4.  Isacord 40 1911
5.  Isacord 40 2115





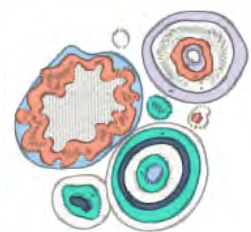





90025-34  63 x 60 mm
2.5 x 2.4 inch  6.714

1.  Isacord 40 0101
2.  Isacord 40 3150
3.  Isacord 40 4610
4.  Isacord 40 3654
5.  Isacord 40 3820
6.  Isacord 40 1600



90025-35  56 x 64 mm
2.2 x 2.5 inch  5.473

1.  Isacord 40 0101
2.  Isacord 40 1352
3.  Isacord 40 2530
4.  Isacord 40 4610
5.  Isacord 40 3150
6.  Isacord 40 3654
7.  Isacord 40 1600
8.  Isacord 40 3820



90025-36s  152 x 152 mm
6 x 6 inch  7.739

1.  Isacord 40 0020

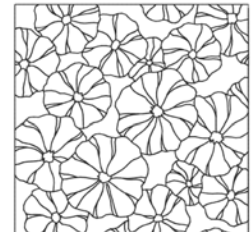

90025-37

↗ 139 x 133 mm
5.5 x 5.2 inch

☉ 2.030

1. ■ Isacord 40 0020

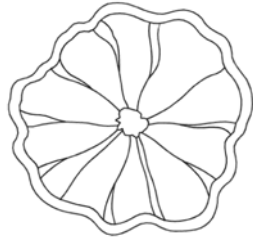

90025-38

↗ 118 x 202 mm
4.6 x 8 inch

☉ 1.080

1. ■ Isacord 40 0020



90025-39

↗ 131 x 201 mm
5.1 x 7.9 inch

☉ 1.303

1. ■ Isacord 40 0020



90025-40

↗ 140 x 140 mm
5.5 x 5.5 inch

☉ 2.362

1. ■ Isacord 40 0020

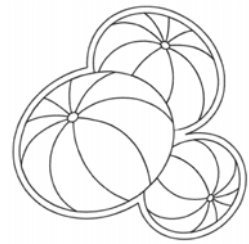

90025-41s

↗ 152 x 152 mm
6 x 6 inch

☉ 3.917

1. ■ Isacord 40 0020

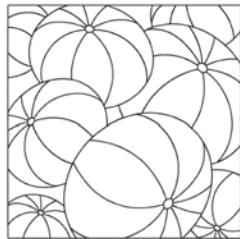

90025-42

↗ 190 x 155 mm
7.5 x 6.1 inch

☉ 3.165

1. ■ Isacord 40 0020

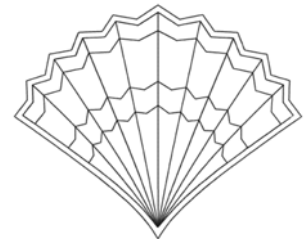

90025-43

↗ 140 x 113 mm
5.5 x 4.4 inch

☉ 1.631

1. ■ Isacord 40 0020

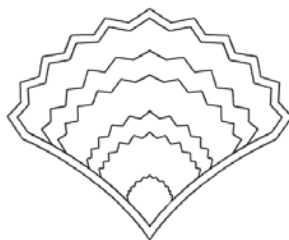

90025-44

↗ 101 x 203 mm
4 x 8 inch

☉ 946

1. ■ Isacord 40 0020



90025-45

↗ 140 x 121 mm
5.5 x 4.8 inch

☉ 2.132

1. ■ Isacord 40 0020



90025-46

↗ 72 x 80 mm
2.8 x 3.1 inch

☉ 397

1. ■ Isacord 40 0020



 **90025-47s**  152 x 152 mm
6 x 6 inch  5.220

1.  Isacord 40 0020



 **90025-48**  67 x 203 mm
2.6 x 8 inch  1.073

1.  Isacord 40 0020



 **90025-49**  80 x 202 mm
3.1 x 8 inch  792

1.  Isacord 40 0020



 **90025-50s**  152 x 152 mm
6 x 6 inch  6.284

1.  Isacord 40 0020

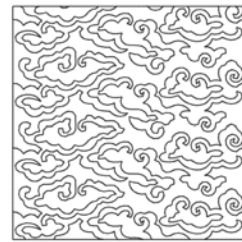

 **90025-51**  140 x 140 mm
5.5 x 5.5 inch  2.697

1.  Isacord 40 0020



 **90025-52**  139 x 200 mm
5.5 x 7.9 inch  1.116

1.  Isacord 40 0020

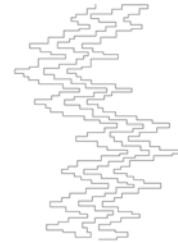

 **90025-53**  140 x 140 mm
5.5 x 5.5 inch  3.705

1.  Isacord 40 0020

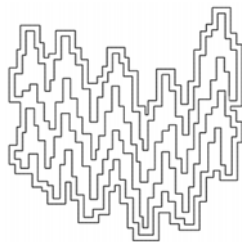

 **90025-54s**  152 x 152 mm
6 x 6 inch  6.651

1.  Isacord 40 0020

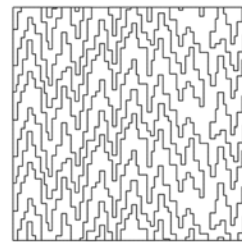

 **90025-61s**  152 x 152 mm
6 x 6 inch  6.721

1.  Isacord 40 0020

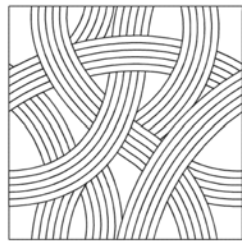

Index

A

Alfabet	103
Ange återförsäljaruppgifter	61
Anpassa värden	24
Ansluta broderimodulen	131
Använda eco-läge	65
Använda spolbricka	34
Använda spolnät	35

B

Barnspärr	65
BERNINA övermatningsfunktion	66
Broderifilformat	128
Broderiprov	128
Byta nål	38
Byta stygnplåt	40
Byta syfot	37

D

Dekorsömmar	97
-------------------	----

E

Elkabel	31
USA/Kanada	31

F

Felmeddelanden	168
Firmware	
Anpassa värden	24
Navigation	23
Slå på/av funktion	24
Flytta broderimodulen för syläge	140
Flytta broderiramen bakåt	140
Fotpedal	33
Ansluta	31
Förhållandet nål & tråd	29
Förvara maskinen	176

H

Höja/sänka nålen	
Med fotpedal	33

I

Iläggstråd	108
------------------	-----

J

Justera broderiramen	55
----------------------------	----

K

Kalibrera knapphålsfot med släde #3A	63
Knapphål	105
Kombiläge	71, 150
Kombinera broderimotiv	150
Kontrollera firmwareversionen	162
Kviltning	117

M

Miljöskydd	10
Montera broderiramen	139
Montera brodernålen	134
Montera BSR-foten	120
Montera knäspaken	32
Montera stygnplåten	135

N

Navigation	23
Nyttosömmar	81
Nål, tråd, tyg	25

O

Olja griparen	165
Omhändertata maskinen	176
Omplacera broderiramen	141

R

Redigera textrad	152
Reglera syhastigheten	67, 143
Rengöra griparen	164
Rengöra mataren	163
Rengöra trådfångaren	167

S

Skapa textrad	152
Slå på/av funktion	24
Spara serviceinformation	62

Spara sömkombination	72	Ändra motivstorlek proportionellt	146
Sparläge	65	Ändra styngtäteten	148
Stråveck	99	Ö	
Ställa in displayljusstyrka	60	Öppna hjälp	65
Ställa in fäststygn	49	Öppna syguiden	65
Ställa in ljudsignaler	59	Öppna vägledningen	65
Ställa in maxsyhastighet	49	Översikt broderimodul	124
Ställa in nålstopp uppe/nera (permanent)	40	Översikt broderimotiv	182
Ställa in sybelysningen	60	Översikt över nålar	25
Ställa in syfotens position med knäspaken	36	Övertrådsspänning	53, 160
Ställa in syfotstryck	38		
Ställa in undertrådsindikatorn	59		
Ställa in övertrådsindikatorn	58		
Ställa in övertrådsspänningen	49		
Sy en provlapp	110		
Sybord	35		
Symbolförklaring	11		
Säkerhetsföreskrifter	7		
Sömguide	36		
T			
Tekniska data	177		
Trä trillingnål	44		
Trä tvillingnål	44		
Trä undertråd	46		
Trä övertråden	41		
U			
Underhåll och rengöring	163		
Uppdatera maskinens firmware	162		
V			
Välja broderimotiv	132		
Välja Personliga inställningar	58		
Välja språk	60		
Välja söm	66		
Å			
Återställ till grundinställningarna	62		
Åtgärda fel	172		
Ä			
Ändra färg	153		
Ändra motivstorlek oproportionellt	146		



BERNINA recommends threads from

Mettler[®]

1073925.00A.06
2022-09 SV

made to create **BERNINA**