

KAFFE

BERNINA 570 QE
KAFFE EDITION



made to create **BERNINA**

Innholdsfortegnelse

VIKTIGE SIKKERHETSFORSKRIFTER	7	Senkbar snelleholder	33
Viktige anvisninger	10	Horisontal snelleholder	34
1 Min BERNINA	12	2.6 Transportør	35
1.1 Innledning	12	Innstille transportør	35
1.2 BERNINA kvalitetskontroll	12	2.7 Sybord	35
1.3 Velkommen i BERNINA's verden	12	Bruk av sybord	35
1.4 Oversikt maskin	14	Bruke kantanslaget	36
Oversikt forside betjenings-elementer	14	2.8 Syfot	36
Oversikt forside	15	Innstille syfotposisjon med kneløfter	36
Oversikt side	16	Stille inn syfotposisjonen med knappen «Syfot oppe/nede»	37
Oversikt bak	17	Skifte syfot	37
1.5 Medfølgende tilbehør	18	Velge syfot i brukergrensesnittet	37
Oversikt over tilbehør til maskinen	18	Innstille syfottrykk	38
Oversikt syføtter	20	2.9 Instruksjon for innstilling av transportør	38
Tilbehørsboks	21	2.10 Nål og stingplate	38
1.6 Oversikt touchskjerm	22	Skifte nål	38
Oversikt funksjoner/indikatorer	22	Velge nål på touchskjermen	39
Oversikt systeminnstillinger	22	Velge nåltype og nålstørrelse	39
Oversikt utvalgsmeny søm	23	Innstille nålposisjon oppe/nede	39
Programvarebetjening	23	Innstille nålposisjon venstre/høyre	39
1.7 Nål, tråd, stoff	25	Innstille nålstopp oppe/nede (permanent)	40
Nåloversikt	25	Skifte stingplate	40
Eksempel på nålbetegnelse	28	Velge stingplate på touchskjermen	41
Valg av tråd	28	2.11 Træing	41
Nål-tråd-forhold	29	Træ overtråd	41
2 Forberedelser	30	Træing av tvillingnål	44
2.1 Før første gangs bruk av maskinen	30	Træing av trillingnål	44
2.2 Tilbehørsboks	30	Spoling av undertråd	45
Fjerne og montere tilbehørsboks på maskinen	30	Træ i undertråden	46
Oppbevaring av tilbehør	30	Undertrådmengde indikator	48
2.3 Tilkobling og strømbryter på	31	3 Setup-program	49
Tilkoble pedal	31	3.1 Syinnstillinger	49
Tilkoble maskinen	31	Innstille overtrådspenning	49
Montere kneløfter	32	Innstilling av maksimal syhastighet	49
Feste touchscreenpenn	32	Innstilling av festesting	49
Slå på maskinen	32	Innstilling av svevehøyde for syfoten	50
2.4 Pedal	33	Programmere knappen «Mønsterslutt»	50
Regulere hastigheten med fotpedalen	33	Programmere knappen «Trådkutter»	51
Aktivere/deaktivere tilleggsfunksjon	33	Innstilling av syfotposisjon ved nålstopp nede	52
2.5 Snelleholder	33	Programmering av knappen «Retursyng»	52
		Programmering av fotpedal	53
		3.2 Broderiinnstillinger	53

Innstill overtrådspanning	53	Innstill stingtellerfunksjon	70
Innstilling av maksimal broderihastighet	54	Sy stingmønster med forsterket rettsøm	70
Bestemme plassering av broderimotiv ved åpning	54	Retursøm	70
Justere broderirammen	55	Permanent retursyng	70
Innstilling av stofftykkelse	55	Stingnøyaktig retursyng	71
Slå trådfjerning på/av	56	5.6 Kombinere sømmer	71
Innstilling av festesting	56	Oversikt kombinasjonsmodus	71
Innstill trådkutting	57	Lage stingmønsterkombinasjoner	71
Skifte måleenhet	58	Lagre sømkombinasjon	72
3.3 Velge egne innstillinger	58	Laste sømkombinasjon	72
3.4 Overvåkningsfunksjoner	58	Skrive over sømkombinasjon	72
Innstill overtrådsovervåkning	58	Slette sømkombinasjon	72
Innstill undertrådsovervåkning	59	Redigere stingmønstre enkeltvis	73
3.5 Innstill lydssignal	59	Slette enkelt søm	73
3.6 Maskininnstillinger	60	Tilføy enkeltøm	73
Velge språk	60	Tilpasse lengde og bredde på stingmønster	74
Innstill lysstyrke på skjermen	60	Speilvende sømkombinasjonen	75
Innstill syls	60	Dele sømkombinasjonen	75
Kontroll av samlet antall sting	61	Dele sømkombinasjon	75
Innføre forhandlerdata	61	Feste sømkombinasjon	76
Lagre servicedata	62	Innstill mønsterrepetisjon	76
Gjenopprette grunninnstillinger	62	5.7 Håndtere stingmønstre	76
Slette egne data	63	Lagre stingmønsterinnstillinger	76
Slette sømmer på BERNINA USB-brikke	63	Lagre søm i eget minne	77
Kalibrere knapphullsfoot med slede #3A	63	Skrive over søm fra eget minne	77
Pakke ned broderimodul	64	Laste søm fra eget minne	77
4 Systeminnstillinger	65	Slette søm fra eget minne	78
4.1 Anvende bruksanvisning	65	Lagre stingmønster på BERNINA USB-brikke	78
4.2 Anvende sømkonsulent	65	Laste stingmønster fra BERNINA USB-brikke	78
4.3 Bruk av eco-modus	65	Slette søm fra BERNINA USB-brikke	79
4.4 Anvende hjelp	65	5.8 Feste	79
4.5 Med «clr» kan alle endringer forkastes	65	Sy med ikonet «Feste»	79
5 Kreativ syng	66	Feste med knappen «Sømslutt»	79
5.1 Oversikt utvalgsmeny søm	66	5.9 Utjevne stofflag	79
Velge søm	66	5.10 Transportør og søm av hjørner	80
5.2 BERNINA Overtransport	66	6 Nyttesømmer	81
5.3 Regulere hastighet	67	6.1 Oversikt nyttesømmer	81
5.4 Innstill overtrådspanning	67	6.2 Syng av rettsøm	83
5.5 Redigere søm	68	6.3 Fest med automatisk festeprogram	84
Endre stingbredde	68	6.4 Sy i glidelås	84
Endre stinglengde	68	6.5 Sy i glidelås med en søm på hver side nedenfra og opp	85
Korrigere balanse	68	6.6 Forsterket rettsøm	86
Innstill mønsterrepetisjon	69	6.7 Forsterket sikksakk	87
Speilvende søm	69	6.8 Manuell stopping	87
Endre sømlengde	69	6.9 Automatisk stopping	89



6.10	Forsterket automatisk stopping	90	9.10	Automatisk knapphull	113
6.11	Stoppe forsterket	90	9.11	Programmere Heirloomknapphull	113
6.12	Overkasting	91	9.12	Manuell sying av 7-trinns knapphull med knapphullsfot #3C	114
6.13	Lukket overlock	92	9.13	Manuell sying av 5-trinns knapphull med knapphullsfot #3C	115
6.14	Kantstikning	92	9.14	Sprette opp knapphullet med oppspretter	116
6.15	Bred kantstikning	92	9.15	Sprette opp knapphull med knapphullskutter (ekstrautstyr)	116
6.16	Før kanten langs linjalen når du syr kantstikninger (ekstrautstyr)	93	9.16	Sy i knapp	116
6.17	Sy fald	93	9.17	Sy snorhull	117
6.18	Usynlig søm	94	10	Quilting	118
6.19	Synlig fald	95	10.1	Oversikt quiltesømmer	118
6.20	Flat forbindelsessøm	95	10.2	Quilting, festeprogram	119
6.21	Tråklesøm	96	10.3	Sy quiltsøm med håndsydd utseende	119
7	Motivsømmer	97	10.4	Føre quiltarbeide fritt	120
7.1	Oversikt motivsømmer	97	11	BERNINA stingregulator (BSR)	121
7.2	Undertrådsdekorerings	98	11.1	BSR-modus 1	121
7.3	Sy korssting	99	11.2	BSR-modus 2	121
7.4	Bise	99	11.3	BSR med rettsøm nr. 1	121
	Bise	99	11.4	BSR med sikksakk nr. 2	121
	Oversikt biseføtter	100	11.5	Forberede for quilting	121
	Bruke forsterkningstråd	101		Montere BSR-syfot	121
	Sy bise	102		Skifte syfotsåle	122
8	Alfabet	103	11.6	Bruk av BSR-modus	122
8.1	Oversikt alfabet	103	11.7	Feste	123
8.2	Lage en tekst	104		Festing i BSR-modus 1 med knappen «Start/Stop»	123
8.3	Endre størrelse	105		Festing i BSR-modus 2	124
9	Knapphull	106	12	Min BERNINA brodering	125
9.1	Oversikt knapphull	106	12.1	Oversikt broderimodul	125
9.2	Bruk av utligningsplate	107	12.2	Medfølgende tilbehør broderimodul	125
9.3	Bruk av transporthjelp	108		Oversikt tilbehør broderimodul	125
9.4	Markere knapphull	108	12.3	Oversikt touchskjerm	127
9.5	Innleggstråd	109		Oversikt funksjoner/indikatorer	127
	Bruk innleggstråd sammen med den automatiske knapphullsfoten #3A	109		Oversikt systeminnstillinger	127
	Bruk innleggstråd med knapphullsfot #3C	110		Oversikt utvalgsmeny brodering	128
9.6	Sy en prøve	111	12.4	Viktig informasjon om broderi	128
9.7	Innstille bredden av knapphullåpningen	111		Overtråd	128
9.8	Bestem knapphullslengden med den automatiske knapphullsfoten #3A	112		Undertråd	129
9.9	Bestem knapphullslengden med knapphullsfot #3C	112		Valg av broderifilformat	129
				Broderiprøve	129



Broderimotivets størrelse	129	15.2 Velge motiv og skift	144
Brodere motiver fra tredjepart	129	15.3 Kontrollere broderingstid/motivstørrelse	144
Underlagssting	130	15.4 Regulere hastighet	144
Satengsøm	130	15.5 Redigering av broderimotiv	145
Utfyllingssøm	130	Oversikt redigering av broderimotiv	145
Forbindende sting	131	Forstørre motivets visning	145
13 Forberede for brodering	132	Redusere visning av broderimotivet	145
13.1 Montere broderimodulen	132	Forskyve broderimotivets visning	146
13.2 Fjerne broderimodulen	132	Forskyve forstørret visning av motivet	146
13.3 Forberede maskinen	133	Flytte motivet	146
Senk transportøren	133	Rotere motiv	147
Velge motiv	133	Endre broderimotivets størrelse proporsjonalt	147
13.4 Broderifot	133	Endre broderimotivets størrelse uproporsjonalt	147
Montere broderifot	133	Speilvende motiv	148
Velge broderifot i touchskjermen	134	Endre sømtype	148
13.5 Nål og stingplate	135	Endre stingtetthet	149
Montere broderinål	135	Kontrollere motivstørrelse og posisjon	149
Velg broderinål på touchskjermen	135	Kopiere motiv	150
Velge nåltype og nålstørrelse	135	Slette motiv	150
Innstillenålposisjon oppe/nede	136	15.6 Kombinere broderimotiv	151
Montere stingplate	136	Kombinere broderimotiv	151
Velge stingplate på touchskjermen	137	Slette enkelt broderimotiv	151
Hente opp undertråden	137	Kopiere kombinasjon	151
13.6 Broderiramme	137	15.7 Utarbeide tekst	152
Oversikt broderirammevalg	137	Oversikt broderialfabeter	152
Velge broderiramme	137	Lage en tekst	153
Rivbar stabilisering	138	Endre tekst	153
Stabilisering som kan klippes bort	138	15.8 Endre farge i broderimotivet	154
Bruk av spraylim	138	Oversikt endre farger	154
Bruk av stivelsespray	138	Endre farger	154
Bruk av strykestabilisering	138	Endre trådmerke	154
Bruk av selvklebende stabilisering	138	15.9 Brodere motiv	155
Bruk av vannløselig stabilisering	139	Oversikt broderimeny	155
Forberede broderiramme	139	Tilføye tråklesøm	155
Montere broderiramme	140	Flytte rammen	155
Oversikt broderifunksjoner	141	Broderisekvenskontroll ved trådbrudd	156
Sentrere broderirammen i forhold til nålen	141	Klippe forbindende sting	156
Flytte rammen bakover	141	Redusere fargeskifte	156
Flytte broderimodul for symodus	141	Flerfarget broderimotiv på/av	156
Gitter på/av	142	Fargeindikator	157
Velge broderimotivets midtpunkt	142	15.10 Friarmsbroderi	157
Virtuell posisjonering av broderirammen	142	15.11 Håndtere broderimotiv	158
14 Setup-program	143	Oversikt håndtering av broderimotiv	158
14.1 Endre broderiinnstillinger i Setup-program	143	Skrive over broderimotiv i «Mine motiver»	158
15 Kreativ brodering	144	Lagre broderimotiv på BERNINA USB-brikke	158
15.1 Oversikt brodering	144	Skrive over broderimotiv i «Mine motiver»	159
		Skrive over broderimotiv på BERNINA USB-brikke	159
		Importere sømmer	159



Laste broderimotiv fra Mine motiver	160	Rammer	207
Laste broderimotiv fra BERNINA USB-brikke	160	DesignWorks	209
Slette broderimotiv fra «Mine motiver»	160	Kaffe Fassett	211
Slette broderimotiv fra BERNINA USB-brikke	160	Indeks	215
16 Brodering	161		
16.1 Brodere med knappen «Start/stopp»	161		
16.2 Øke broderihastighet	161		
16.3 Innstille overtrådspenning	161		
16.4 Brodere med fotpedalen	162		
17 Pleie og vedlikehold	163		
17.1 Fastvare	163		
Kontrollere firmwareversjon	163		
Oppdatere fastvaren	163		
Gjenopprette lagret data	164		
17.2 Maskin	164		
Rengjøre skjermen	164		
Rengjøre transportør	164		
Rengjøring av griper	165		
Smøre griper	166		
Rengjøre trådoppfanger	168		
18 Feil	169		
18.1 Feilmeldinger	169		
18.2 Utbedre feil	173		
19 Lagring og fjerning av avfall	177		
19.1 Lagring av maskinen	177		
19.2 Avfallshåndtering av maskinen	177		
20 Tekniske data	178		
21 Oversikt mønster	179		
21.1 Oversikt sømmer	179		
Nyttesømmer	179		
Knapphull	179		
Dekorsting	179		
Quiltesømmer	182		
21.2 Oversikt over broderimotiver	183		
Redigering av broderimotiv	183		
Quilmotiver	183		
Dekoreringer	188		
Blomster	192		
Barn	194		
Border og blonder	198		
Årstider	200		
Sport og hobby	204		
Dyr	206		



VIKTIGE SIKKERHETSFORSKRIFTER

Vennligst følg følgende grunnleggende sikkerhetsanvisninger når du bruker maskinen. Les all informasjon nøye igjennom før du bruker denne maskinen.

FARE

For å beskytte mot elektrisk støt må anvisningene under følges.

- Ikke forlat maskinen uten tilsyn når den er koblet til strømmettet.
- Rett etter bruk og før rengjøring må du slå av maskinen og trekke nettkabelen ut av stikkontakten.

For å beskytte mot personskader må anvisningene under følges.

- Ikke se direkte inn i et tent LED-lys med optiske instrumenter (f.eks. luper).
- Hvis LED-lyset er skadet eller defekt, må du få kontrollert og eventuelt reparert LED-lyset hos nærmeste BERNINA-forhandler.
- Slå av maskinen før arbeid i området rundt nålen.
- Lukk alle deksler på maskinen før du starter den.

ADVARSEL

For å beskytte mot forbrenninger, brann, elektrisk støt eller personskader må anvisningene under følges.

Generelt

- Maskinen må kun brukes til det formålet som er beskrevet i denne bruksanvisningen.

Arbeidsomgivelser

- Maskinen må ikke brukes utendørs.
- Maskinen må kun brukes i tørre rom.
- Ikke bruk maskinen i fuktige omgivelser.
- Ikke bruk maskinen i rom der det benyttes drivgassprodukter (spray).
- Ikke bruk maskinen i rom der oksygen administreres.

Teknisk tilstand

- Ikke bruk maskinen når den er fuktig.
- Ikke bruk maskinen hvis den ikke virker som den skal.
- Ikke bruk maskinen hvis ledningen eller støpslet er skadet.
- Ikke bruk maskinen hvis den har falt ned, er skadet eller har falt ned i vann.

- Hvis maskinen er skadet eller ikke virker som den skal, må du få den kontrollert og eventuelt reparert hos nærmeste BERNINA-forhandler.
- Hold alle lufteåpninger på maskinen og pedalen fri for lo, støv og stoffrester.
- Ikke bruk maskinen dersom lufteåpningene er blokkert.

Tilbehør og forbruksmateriale

- Bruk bare tilbehør som er anbefalt av produsenten.
- Bruk alltid en original BERNINA stingplate.
En feil stingplate kan føre til at nålen brekker.
- Bruk bare rette nåler av god kvalitet.
Krumme eller skadde nåler kan føre til at nålen brekker.
- Maskinen er dobbeltisolert (bortsett fra i USA, Canada og Japan).
Bruk bare originale reservedeler. Les informasjonen om vedlikehold av dobbeltisolerte produkter.
- Til smøring av maskinen må det bare brukes olje som er anbefalt av BERNINA.

Beskyttelsesinnretninger

- Under drift av maskinen må alle beskyttelsesinnretninger være montert og alle deksler lukket.

Forskriftsmessig bruk

- Maskinen kan brukes, rengjøres og vedlikeholdes av barn over åtte år og personer med reduserte fysiske, sensoriske eller mentale evne eller mangel på erfaring og kunnskap.
- Disse personene må være under tilsyn når de arbeider med maskinen, eller de må være kjent med sikker håndtering av maskinen og farene bruken av maskinen innebærer.
- Barn må ikke leke med maskinen.
- Vær ekstra påpasselig når maskinen brukes av eller i nærheten av barn.
- Bruk bare maskinen med strømledningen som følger med.
- Strømledningen for USA og Canada (støpsel NEMA 1-15) må kun brukes ved en nettspenning på maks. 150 V til jord.
- Maskinen må kun brukes med den medfølgende pedalen av typen LV-1.
- Stikk aldri gjenstander inn i noen av maskinens åpninger.
- Sett ikke gjenstander på pedalen.
- Under sying må stoffet føres langsomt.
Trekking og skyving av stoffet kan føre til at nålen brekker.
- Hold fingrene borte fra deler i bevegelse.



- Det kreves ekstra forsiktighet i området rundt nålen.
- Slå av maskinen før det utføres arbeidsoperasjoner i nålområdet – for eksempel træing, nålebytte, træing av griper eller skifte av syfot.
- Maskinen slås av ved å sette hovedbryteren på «0».
- Når beskyttelsesdekslene er fjernet, ved smøring av maskinen eller når det utføres andre typer rengjørings- og vedlikeholdsarbeid som er nevnt i denne brukanvisningen, må maskinen slås av og støpslet trekkes ut av stikkontakten.
- Hold i støpslet når du trekker støpslet ut av stikkontakten. Ikke trekk i ledningen.

Sikkerhetssymboler på maskinen

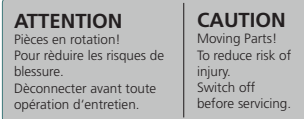
Sikkerhetssymbol	Betydning
 <p>ATTENTION Pièces en rotation! Pour réduire les risques de blessure. Déconnecter avant toute opération d'entretien.</p> <p>CAUTION Moving Parts! To reduce risk of injury. Switch off before servicing.</p>	<p>Obs! Bevegelige delere.</p> <p>Slå av maskinen før vedlikehold, for å redusere faren for personskader.</p>

Viktige anvisninger

Tilgjengelig bruksanvisning



Bruksanvisningen er en bestanddel av maskinen.

- Bruksanvisningen for maskinen må oppbevares på et egnet sted i nærheten av maskinen, slik at man kan slå opp i den.
- Dersom maskinen gis videre til tredjeparter, må bruksanvisningen følge med.
- Den nyeste versjonen av bruksanvisningen kan lastes ned på www.bernina.com.

Bruk ut i fra bestemmelsene

BERNINA-maskinen er utviklet og beregnet for bruk i private husholdninger. Den brukes til syng i stoffer og andre materialer som beskrevet i denne bruksanvisningen. Enhver annen bruk gjelder som ikke-forskriftsmessig. BERNINA frasier seg ethvert ansvar for følger av ikke-forskriftsmessig bruk.

Utstyr og innhold i leveransen

I denne håndboken brukes eksempelbilder. Maskinene og tilbehøret som vises på bildene, er ikke nødvendigvis identiske med din maskin og det som fulgte med denne. Hvilket tilbehør som følger med, kan være variere avhengig av landet maskinen kjøpes i. Omtalt eller illustrert tilbehør som ikke inngår ved levering kan kjøpes som ekstrautstyr hos en BERNINA-forhandler. Du finner mer tilbehør på www.bernina.com.

Av tekniske grunner, og i forbindelse med forbedring av produktet, kan det nå som helst og uten forvarsel bli innført endringer i maskinens utstyr og innholdet i leveransen.

Service av dobbeltisolerte produkter

I et dobbeltisolert produkt er det brukt 2 systemer for isolering i stedet for jordledning. Det er derfor ikke nødvendig med jordingsledning. Det må heller ikke tilføyes en jordingsledning til produktet. For å kunne foreta service på et dobbeltisolert produkt, må dette utføres med den største forsiktighet og med kjennskap til produktet. Service må derfor kun utføres av kvalifisert servicepersonale. Deler som må byttes i et dobbeltisolert produkt må derfor være originale. Et dobbeltisolert produkt er merket: «dobbeltisolering» eller «dobbeltisolert».



Produktet kan også være merket med dette symbolet.

Miljøvern

BERNINA International AG er svært opptatt av å ta vare på miljøet. Vi arbeider kontinuerlig med å gjøre våre produkter mer miljøvennlige ved å forbedre dem med hensyn til utforming og produksjonsteknologi.



Maskinen er merket med symbolet som viser en søppelbøtte med strek over. Det betyr at maskinen ikke skal kastes som husholdningsavfall når den ikke skal brukes lenger. Ikke-forskriftsmessig avfallshåndtering kan føre til at farlige stoffer havner i grunnvannet og dermed i næringskjeden, og dette kan føre til helseskader.

Maskinen må leveres gratis på en miljøstasjon for elektronisk avfall eller til gjenvinning på et innsamlingspunkt. Informasjon om innsamlingssteder får du hos kommunen. Ved kjøp av ny maskin er forhandleren forpliktet til å ta imot brukte maskiner og avfallsbehandle dem forskriftsmessig.

Dersom maskinen inneholder personopplysninger, er det ditt eget ansvar å slette disse før du leverer fra deg maskinen.

Symbolforklaring



FARE

Angir en fare med høy risiko som, dersom den ikke unngås, fører til alvorlig personskade eller i verste fall død.



ADVARSEL

Kjennetegner fare med middels risiko for død eller alvorlige skader, dersom faren ikke unngås.



FORSIKTIG

Kjennetegner fare med liten risiko for død eller alvorlige skader, dersom faren ikke unngås.

OBS

Kjennetegner fare som kan føre til tingskade, dersom faren ikke unngås.



Du finner **tips** fra BERNINAs **quilteekspert**er ved siden av dette symbolet.



1 Min BERNINA

1.1 Innledning

Med din BERNINA 570 QE kan du sy, brodere og quilte. Du kan uten problem sy både tynne silke- og satengstoffer og tykke lin-, fleece- og jeansstoffer med denne maskinen. Mange nytte- og motivsting, knapphull og broderimotiver står til disposisjon.

I tillegg til denne bruksanvisningen inneholder maskinen følgende hjelpeprogrammer som til enhver tid gir råd og hjelp i betjeningen av BERNINA 570 QE.

Veiledningen gir informasjon om og forklaring til forskjellige områder innen sying, brodering og de forskjellige stingene.

Sømveilederen informerer om hjelp til valg av syprosjekter. Etter at du har angitt stoff og ønsket syprosjekt, vises for eksempel forslag til egnet nål og syfot.

Hjelpeprogrammet inneholder informasjon om enkelte stingmønstre, funksjoner og bruk, som vises på displayet.

Ytterligere informasjon



I tillegg til denne bruksanvisningen er ytterligere informasjonsprodukter vedlagt din BERNINA 570 QE.

Den nyeste versjonen av bruksanvisningen og mye annen informasjon om maskinen og tilbehøret finner du på nettstedet vårt <https://www.bernina.com>

1.2 BERNINA kvalitetskontroll

Alle BERNINA maskiner settes sammen med stor omhu og utsettes for en omfattende funksjonstest. Den integrerte stingtelleren viser at maskinen allerede er blitt brukt til å sy sting, men utelukkende til testformål og kvalitetskontroll. Den grundige rengjøringen etterpå utelukker at det fortsatt kan befinne seg eventuelle trådrester i maskinen.

1.3 Velkommen i BERNINA's verden

Made to create, slik lyder slagordet til BERNINA. Det er ikke bare våre maskiner som hjelper deg med å realisere dine ideer. I tillegg til tilbudene over tilbyr vi forslag og veiledninger til dine neste prosjekter og mulighet til å utveksle ideer og erfaringer med andre som elsker å sy, quilte og brodere. Vi håper du får stor glede av det.

BERNINA YouTube Channel



På YouTube finner du mange instruksjonsvideoer og veiledninger i bruk av de viktigste funksjonene til maskinene våre. Du finner også utførlige forklaringer for mange syføtter slik at prosjektene dine blir helt vellykket.

<https://www.youtube.com/BerninaInternational>

Tilgjengelig på engelsk og tysk.

inspiration – symagasinet i nettbutikken



Er du på jakt etter ideer, snittmønstre og veiledninger for spennende syprosjekter? Da er BERNINA-magasinet «inspiration» nøyaktig det rette for deg. «inspiration» tilbyr deg tre ganger i året fantastiske sy- og broderiideer. Fra sesongpregede motetrender via moderne tilbehør og praktiske tips til originale dekorasjoner til hjemmet, pluss søte syideer til barn.

Magasinet er tilgjengelig på språkene engelsk, tysk, nederlandsk og fransk.

1.4 Oversikt maskin

Oversikt forside betjenings-elementer



- | | | | |
|---|-------------------|---|-----------------------------|
| 1 | «Retursying» | 6 | «Nålposisjon oppe/nede» |
| 2 | «Trådkutter» | 7 | «Øvre multifunksjonsknapp» |
| 3 | «Syfot oppe/nede» | 8 | «Nedre multifunksjonsknapp» |
| 4 | «Start/stopp» | 9 | «Nålposisjon høyre/venstre» |
| 5 | «Mønsterslutt» | | |

Oversikt forside



- | | | | |
|---|--|----|----------------------------|
| 1 | Tilkobling for broderimodulen | 8 | Hastighetsregulator |
| 2 | Griperdeksel | 9 | Beskyttelse for trådløfter |
| 3 | Tilkobling for tilbehør (ekstrautstyr) | 10 | Trådgiver |
| 4 | Syfot | 11 | Trådkutter |
| 5 | Nåltræer | 12 | Festeskrue |
| 6 | Lys | 13 | Tilkobling for sybord |
| 7 | Trådkutter | 14 | Tilkobling for kneløfter |

Oversikt side



- 1 Kontakt for pedal
- 2 Transportør oppe/nede
- 3 Servicetilkobling
- 4 USB-tilkobling
- 5 Snelleholder
- 6 Spoleenhet

- 7 Senkbar snelleholder
- 8 Lufteåpning
- 9 Håndhjul
- 10 Hovedbryter
- 11 Kontakt for strømkabel
- 12 Magnetholder skjermpenn

Oversikt bak







- | | | | |
|---|-----------------------------|----|------------------|
| 1 | Lufteåpning | 9 | Spoleenhet |
| 2 | Tilkobling for sybord | 10 | Spoleforspenning |
| 3 | Tilkobling stoppering | 11 | Trådgiver |
| 4 | BDF BERNINA overtransportør | 12 | Trådfører |
| 5 | Bærehåndtak | 13 | Trådkutter |
| 6 | Snelleholder | 14 | BSR-tilkobling |
| 7 | Trådføring trådøye | 15 | Transportør |
| 8 | Senkbar snelleholder | 16 | Stingplate |

1.5 Medfølgende tilbehør











Oversikt over tilbehør til maskinen

Bilde	Navn	Bruksområde
	Bæreveske	Beskytter maskinen mot støv og smuss.
	BERNINA-tilbehørsboks	Til oppbevaring av både standardutstyr og spesialtilbehør.
	Kneløfter/frihåndssystem (FHS)	Til heving og senking av syfoten.
	Sybord	Gir større flate å sy på.
	Sømguide til sybord	Til hjelp ved brede kantstikninger.
	Snellestopper	For å vikle tråden jevnt av snellen.
	Spole for B9-griper 4 stk.	Til oppspoling av undertråden.
	Skumgummiskive 2 stk.	Skumstoffunderlaget hindrer at tråden glir, flokes eller rives i stykket på snelleholderen.

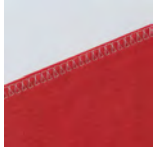
Bilde	Navn	Bruksområde
	Skjerpenn	For nøyaktig betjening av berøringsskjermen.
	Sømspretter	Til klipping av sømmer og oppkutting av knapphull.
	Utligningsplater	Hindrer at syfotsålen kommer skjevt når den glir over tykke sømmer.
	Nålutvalg	Til alle vanlige brukstilfeller.
	Skrutrekker, rød (flattrekker)	Til å løsne og stramme skruer med tverrspor.
	Pensel/hålisetter	Til rengjøring av transportøren og griperområdet.
	Maskinolje	Til smøring av maskinen.
	Strømledning	Kobler maskinen til strømmettet.
	Pedal	Starter og stopper maskinen. Regulerer syhastigheten.

Oversikt syføtter

Standardsyføtter som følger med

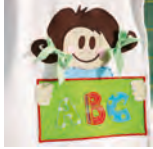
Bilde	Nummer	Navn	Bruksområde	Eksempel
	#1C	Standardfot	Til sying av forskjellige nytte- og pyntesømmer. Til sying forover og bakover.	
	#1D	Standardfot	Til sying av forskjellige nytte- og pyntesømmer med overtransport. Til sying forover og bakover.	
	#2A	Overlockfot	For penere kanter ved elastisk materiale.	
	#3A	Knapphullsfot med slede	Til automatisk sying av knapphull.	
	#4D	Glidelåsfot	For innsyng av glidelåser med overtransport.	
	#20C	Åpen broderifot	Til sying av applikasjoner og pyntemotiver.	

Bilde	Nummer	Navn	Bruksområde	Eksempel
	#42	BERNINA stingregulator (BSR)	Til frihåndsqilting med regelmessig stinglengde.	
	#97D	Inchfoot	For patchwork og andre presisjonsarbeider der BERNINA Dual Transport brukes.	

Tilbehørsboks



- | | | | |
|---|----------------|---|--------------------------------------|
| 1 | Skuff | 5 | Skumgummiskive |
| 2 | Syføtter | 6 | Knapphullsfot med slede |
| 3 | Snelleholder | 7 | Nålvalg |
| 4 | Snellestoppere | 8 | Holder for 5,5 mm og 9,0 mm syføtter |

1.6 Oversikt touchskjerm

Oversikt funksjoner/indikatorer

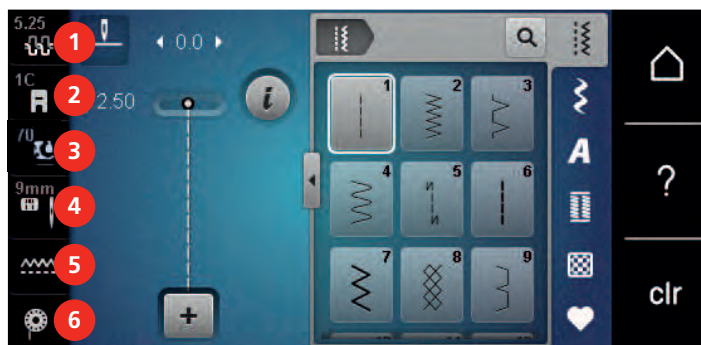

- | | | | |
|---|------------------------------|---|--------------------------|
| 1 | «Overtrådspenning» | 4 | «Stingplate-/nåleutvalg» |
| 2 | «Syfotindikator/syfotutvalg» | 5 | «Transportørindikator» |
| 3 | «Syfottrykk» | 6 | «Undertråd» |

Oversikt systeminnstillinger

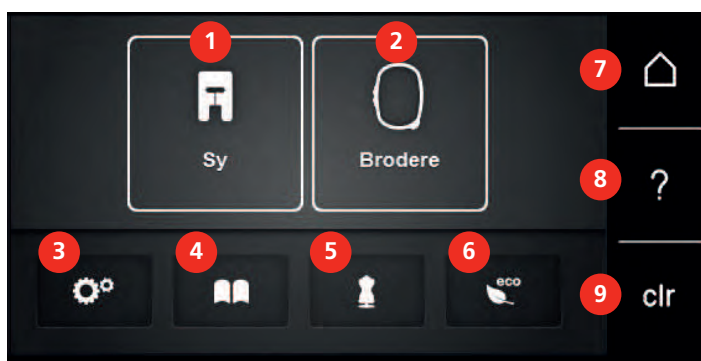

- | | | | |
|---|------------------|---|------------------------|
| 1 | «Symodus» | 6 | «eco-modus» |
| 2 | «Broderimodus» | 7 | «Home» |
| 3 | «Oppsettprogram» | 8 | «Hjelp» |
| 4 | «Veiledning» | 9 | «Slette innstillinger» |
| 5 | «Sømkonsulent» | | |

Oversikt utvalgsmeny søm

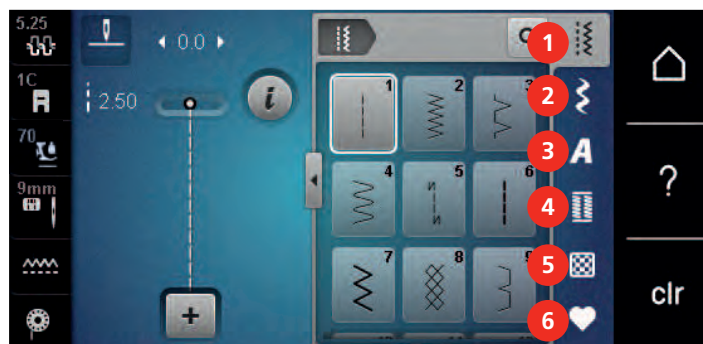

- | | | | |
|---|---------------|---|----------------|
| 1 | «Nyttesømmer» | 4 | «Knapphull» |
| 2 | «Dekorsømmer» | 5 | «Quiltesømmer» |
| 3 | «Alfabet» | 6 | «Eget minne» |

Programvarebetjening

Den berøringsfølsomme skjermen kan betjenes med en finger eller med skjerpennen.

Berør: Kort berøring av et element.





Sveiping: Trykk på et element og sveip raskt over skjermen.

Dra: Berør skjermen og beveg langsomt i en retning, for eksempel for å rulle opp og ned.

Navigering

Bilde	Navn	Bruksområde
	«Home»	Veksle mellom «Hjem»- og «Sy»-skjermbildet.
	Navigeringsbane	Vis et tidligere meny nivå.
	«Lukk»	Lukk vinduet.
	Mer	Vis ytterligere funksjoner eller informasjon.
	Fortsett	Bla én visning videre.
	Tilbake	Bla én visning tilbake.

Aktivere/deaktivere funksjoner

Bilde	Element	Status
	Bryter	Funksjonen er aktivert.
		Funksjonen er deaktivert.
	Knapp	Funksjonen er deaktivert.
		Funksjonen er aktivert.

Tilpasse verdier

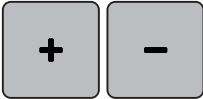
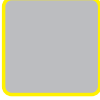





Bilde	Navn	Bruksområde
	Glidebryter	Still inn verdien med bryteren. Tilbakestill verdien til den opprinnelige verdien ved å trykke på det lille punktet.
	Symbolene «Pluss» / «Minus»	Øk verdien med «Pluss», reduser den med «Minus».
	Gul ramme	Viser at den innstilte verdien avviker fra standardverdien. Tilbakestill verdien til den opprinnelige verdien ved å berøre.

Skrive tekst og sifre

Et tastatur for skriving av tall eller tekst vises.



Bilde	Navn	Bruksområde
	Skrivefelt	Visning av det som er skrevet inn. Slett alle tegnene som er skrevet inn, ved å berøre.

Bilde	Navn	Bruksområde
	«Slett»	Slett det siste tegnet.
	«Små bokstaver»	Vis de tilgjengelige bokstavene med små bokstaver.
	«Store bokstaver»	Vis de tilgjengelige bokstavene med store bokstaver.
	«Tall og matematiske symboler»	Vis de tilgjengelige tallene og matematiske symbolene.
	«Spesialtegn»	Vis de tilgjengelige spesialtegnene.
	«Bekreft»	Bekreft inntastingen, og gå ut av undermenyen.
	«Avbryt»	Avbryt inntastingen, og lukk visningsvinduet.



1.7 Nål, tråd, stoff





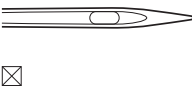
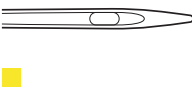

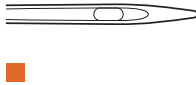
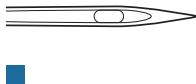
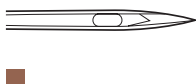

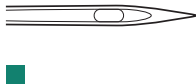
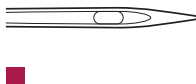
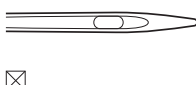



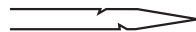

I tidens løp slites nålen. Den må derfor skiftes ut regelmessig. Rene sømmer oppnår man bare med feilfri spiss. Generelt gjelder: Jo tynnere stoff, desto finere må nålen være. Nålene som vises, er standard- eller spesialtilbehør, avhengig av maskinen.

- Nåltykkelser 70, 75: for tynne stoffer.
- Nåltykkelser 80, 90: for middels tykke stoffer.
- Nåltykkelser 100, 110 og 120: for tykke stoffer.

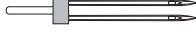
Nåloversikt

Bilde	Nålbetegnelse	Nålbeskrivelse	Bruksområde
	Universalnål 130/705 H 60/8 – 120/19	Med lett avrundet spiss.	Til vedde stoffer (tynne, middels tykke, tykke), strikkestoffer, skinn, plast, dongeri/denim. Til naturstoffer og syntetiske stoffer. Til generell sying, sying av knapper og knapphull, glidelås, falding og stikninger, dekorsøm, broderi, patchwork, quilting.
	Stretchnål 130/705 H-S 75/11 – 90/14	Med middels kulespiss.	Til strikkevarer (jersey, trikot, strikke- og stretchstoffer). Til generell sying, sying av knapper og knapphull, glidelås, falding og stikninger, dekorsøm, broderi.

Bilde	Nålbetegnelse	Nålbeskrivelse	Bruksområde
	Jersey-/ broderinål 130/705 H SUK 80/12	Med middels kulespiss.	Til vedde stoffer (tynne, middels tykke, tykke), strikkestoffer, plast. Til generell sying, sying av knapper og knapphull, glidelås, falding og stikninger, dekorsøm, broderi.
	Dongerinål 130/705 H-J 80/12 – 110/18	Med spiss, slank spiss.	Til vedde stoffer (tynne, middels tykke, tykke), skinn, dongeri/denim. Til generell sying, sying av knapper og knapphull, glidelås, falding og stikninger, dekorsøm, broderi, patchwork.
	Lærnål Lærnål 90/14, 100/16	Med skjærespiss (LR = skinnskjæres piss)	For lær, kunstsinn eller lignende materialer. For glidelåser, sømmer og kantung, materialer med glideproblemer.
	Microtexnål 130/705 H-M 60/8 – 110/18	Med ekstra spiss og slank spiss.	Til vedde stoffer (tynne, middels tykke, tykke), plast, uglatte materialer. Til silke, mikrofibervev, folier, belagte og uglatte materialer. Til generell sying, sying av knapper og knapphull, glidelås, falding og stikninger, dekorsøm. Til ekstra rette sting ved stikninger på kanter.
	Quiltinål 130/705 H-Q 75/11 – 90/14	Med ekstra slank, lett avrundet spiss.	Til vedde stoffer (tynne, middels tykke, tykke). Til dekorsøm, patchwork, quilting. Til rettsøm-/stikningsarbeid som quilting og patchwork.
	Broderinål 130/705 H-E 75/11 – 90/14	Med liten kulespiss, bredt nåløye og bredt spor.	Til vedde stoffer (tynne, middels tykke, tykke), strikkestoffer. Til tykkere tråder og ulltråder. Til generell sying, sying av knapper og knapphull, glidelås, falding og stikninger, dekorsøm, broderi.
	Nål til tynne materialer 130/705 H SES 70/10 – 90/14	Med liten kulespiss.	Til tynne, ømfintlige materialer som f.eks. fløyel. Til generell sying, sying av knapper og knapphull, glidelås, falding og stikninger, dekorsøm, broderi, patchwork, quilting.

Bilde	Nålbetegnelse	Nålbeskrivelse	Bruksområde
 	Metafilnål 130/705 H METAFIL 80/12	Med middels kulespiss og 2_mm langt nåløye.	Til vevde stoffer (tynne, middels tykke, tykke), strikkestoffer. Til behandling av spesial- og effektråder, særlig metalltråder. For sying med metalltråd. Til sømmer og kanting, dekorativ sying, Brodering.
 	Cordonnet nål 130/705 H-N 80/12 – 100/16	Med middels kulespiss og 2_mm langt nåløye.	Til vevde stoffer (tynne, middels tykke, tykke). Til sømmer og kanting, dekorativ sying og brodering. Til rettsøm-/stikningsarbeid med flere sytråder og for ombrodering.
	Filtnål PUNCH	Med små kroker.	Vevde stoffer (tynne, middels tykke, tykke), dongeri/denim. For toving av ulike garn og tråder til basisstoff.
 	Hullsømnål 130/705 H WING 100/16, 120/20	Med vingeformet bredt nåleskaft.	Til vevde stoffer (tynne, middels tykke, tykke). For spesielle effekter og hullsøm.
 	Universal tvillingnål 130/705 H ZWI 70-100	Nålavstand: 1,0/1,6/2,0/2,5/3,0/4,0/6,0/8,0	Til synlige falder i elastiske stoffer, biser, dekorative sømmer.
 	Stretch tvillingnål 130/705 H-S ZWI 75	Nålavstand: 2,5/4,0	Til synlige falder i elastiske stoffer, biser, dekorative sømmer.
 	Hullsøm tvillingnål 130/705 H ZWIHO 100	Nålavstand: 2,5	For spesielle effekter og hullsøm.
 	Universal trillingnål 130/705 H DRI 80	Nålavstand: 3,0	Til synlige falder i elastiske stoffer, dekorative sømmer.

Eksempel på nålbetegnelse

130/705-systemet, som er vanlig for husholdningsmaskiner, forklares ved hjelp av følgende bilde av en jersey-/stretchnål (som er et eksempel).

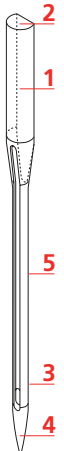
	<p>130/705 H-S/70</p> <p>130 = Nåleskaftlengde (1)</p> <p>705 = Flatt nåleskaft (2)</p> <p>H = Hullkile (3)</p> <p>S = Nålspissform (her middels kulespiss) (4)</p> <p>70 = Nålstørrelse 0,7 mm (5)</p>
---	---

Valg av tråd

For et perfekt resultat spiller trådens, nålens og stoffets kvalitet en viktig rolle.

Vi anbefaler tråd av høy kvalitet for best mulig sømresultat.

- Bomullstråd har naturfibreneres fordeler, og egner seg derfor godt til sying av bomullsstoff.
- Hvis en bomullstråd er mercerisert vil den ha en lett glans, og endrer ikke sine egenskaper ved vask.
- Polyestertråd har høy strekkstyrke og er særlig fargeekte.
- Polyestertråd er mer elastisk enn bomullstråd, og anbefales når du trenger en sterk og elastisk søm.
- Rayon- og viskosestråd er laget av naturfibre og har særlig mye glans.
- Rayon- og viskosestråd egner seg godt til motivsøm, og gir disse en vakker effekt.

Nål-tråd-forhold

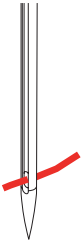
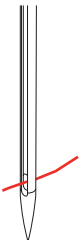
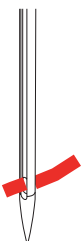
	Nål-tråd-forholdet er riktig når tråden passer nøyaktig i nålens lange rille og gjennom nåløyet. Resultatet blir herved optimalt.
	Tråden kan ryke og feilsting oppstå når tråden har for stort spillerom i den lange rillen og nåløyet.
	Tråden kan ryke og kile seg fast når den gnisser mot kanten av den lange rillen og ikke passer optimalt gjennom nåløyet.

2 Forberedelser

2.1 Før første gangs bruk av maskinen



BERNINA anbefaler å smøre griperen før første gangs bruk av maskinen eller etter langvarig stillstand. (se side 163)

Ved å smøre griperen kan man unngå at det oppstår uønsket støy i griperområdet.

2.2 Tilbehørsboks

Fjerne og montere tilbehørsboks på maskinen

Tilbehørsboksen festes til maskinen med fire magneter. Til montering må skuffen være integrert i tilbehørsboksen.

- > Vipp opp bærehåndtaket og hold fast.
- > Vipp tilbehørsboksen litt opp foran og ta den bort.



- > Lukk dørene til tilbehørsboksen.
- > Fest tilbehørsboksen til maskinen med ryggen mot maskinen.

Oppbevaring av tilbehør



- > Sett inn holderne (1) for spoler, føtter og nåler.
- > Oppbevar smådeler i skuffen (2), for eksempel olje.

OBS

Oppskrapede sensorflater på spolen

Feilfunksjon på undertrådindikatoren. Hvis sensorflatene på spolen blir oppskrapet eller tilsmusset, registrerer ikke lenger undertrådindikatoren lavt trådnivå.

- > Legg alltid spolene inn i spoleholderen med sensorflaten i sølv mot høyre.

- > Legg spolene i tilbehørsboksens hylle (3) slik at spolenes sensoroverflater i sølv befinner seg på høyre side.
- > Trykk fjærknappen nedover for å ta ut spolen.
- > Sett små og mellomstore snellestoppere på stiften (4).
- > Oppbevar skumgummiskiven i rommet (5).
- > Oppbevar Knapphullsfot med slede #3A i rommet (6).

- > Oppbevar nålene som fulgte med, i spesialrommet (7).
- > Oppbevar syføttene i holderne (1) (5,5 mm eller 9,0 mm).

2.3 Tilkobling og strømbryter på

Tilkoble pedal

Ledningen til pedalen er rullet opp på undersiden av pedalen.

- > Rull ut ledningen til pedalen til ønsket lengde, og klem den fast i ledningsholderen på pedalen.



- > Sett støpslet på ledningen inn i pedalkontakten på maskinen.



- > Plasser pedalen under bordet.
- > Hvis ledningen er for lang, ruller du opp det overflødige og klemmer det fast i ledningsholderne på pedalen.

Tilkoble maskinen

For å sikre trygg drift av maskinen må man bare bruke strømledningen som følger med. Strømledningen som følger med, er konstruert for bruken og det gjeldende spenningsområdet. Hvis maskinen brukes i andre land enn opprinnelseslandet, må den utstyres med en strømledning for dette landet hos BERNINA-forhandleren.

Strømledningen for USA og Canada har et polarisert nettstøpsel (den ene stiften er bredere enn den andre). For å redusere faren for elektrisk støt er det bare en måte å stikke støpselet inn i stikkontakten på. Hvis støpselet ikke passer i stikkontakten, dreier du støpslet og setter det inn på nytt. Hvis støpslet fremdeles ikke passer, må du få en elektriker til å installere en riktig type stikkontakt. Det er ikke tillatt å endre nettstøpselet på noen måte.

- > Sett apparatstøpslet på strømledningen inn i maskinens nettkabeltilkobling.



- > Sett støpselet til strømkabelen i stikkkontakten.

Montere kneløfter



Sideposisjon for kneløfter kan tilpasses hos en BERNINA fagforhandler etter behov.

- > Stikk kneløfteren inn i tilkoblingen for kneløfter på maskinens frontside.
- > Juster stolhøyden slik at kneløfteren kan betjenes med kneet.



Feste touchscreenpenn

- > Fest touchscreenpennen på magnetholderen.



Slå på maskinen

- > Sett hovedbryteren på «I».



2.4 Pedal

Regulere hastigheten med fotpedalen

Hastigheten reguleres trinnløst med pedalen.

- > Trykk pedalen forsiktig ned for å starte maskinen.
- > For å sy raskere legger du mer trykk på pedalen.
- > Slipp pedalen for å stoppe maskinen.



Aktivere/deaktivere tilleggsfunksjon

Pedalen kan programmeres med en ekstra funksjon, som kan aktiveres og deaktiveres med et hæltrykk. Når maskinen leveres, er hæltrykket programmert med funksjonen «Heve/senke nål».

- > For å heve eller senke nålen trykkes pedalen ned med hælen.



Det kan også programmeres en annen funksjon for hæltrykket. (se side 53)

2.5 Snelleholder

Senkbar snelleholder

Løfte den senkbare snelleholderen



Ved bruk av metall- eller annen spesialtråd anbefaler vi å bruke den senkbare snelleholderen.

Den senkbare snelleholderen brukes når man syr med flere tråder og kan også brukes til spoling under selve syingen.

- > For å løfte opp snelleholderen trykker du den ned og slipper den.



- > For å låse snelleholderen dreier du den mot urviseren til den stopper.
- > For å låse opp dreier du snelleholderen med urviseren til den stopper.
- > For å senke snelleholderen trykker du den ned til den festes.

Sette på skumgummiskive og trådsnelle

Skumgummiskivene hindrer tråden i å sette seg fast i den senkbare snelleholderen.

- > Stikk skumgummiskive på den senkbare snelleholderen.
- > Stikk trådsnellen på snelleholderen.



Horisontal snelleholder

Sett på skumgummiskive, trådsnelle og snellestopper

Snellestopperen sørger for at tråden går jevnt fra trådsnellen. Snellestopperen brukes kun ved liggende snelleholder.

- > Stikk skumgummiskive på snelleholderen.
- > Stikk trådsnellen på snelleholderen.

- > Plasser riktig snellestopper på snelleholderen, slik at det ikke er noen klaring mellom snellestopperen og snelleholderen.

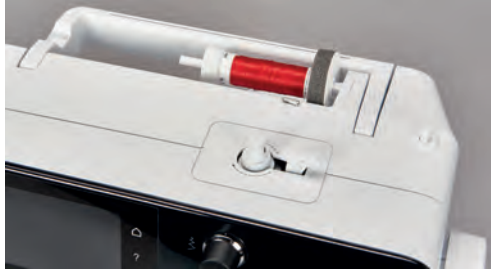

Bruk av trådsnellenett

Spolenettet holder tråden på spolen og hindrer at det oppstår knuter eller at tråden ryker.

- > Skyv spolenettet, hvis tilgjengelig, over spolen. Pass på at spolenettet ikke glir ned fra trådsnellen. Brett for eksempel nettet dobbelt over trådsnellen, eller sett en del av nettet bak i trådsnellen.



2.6 Transportør

Innstille transportør

- > Trykk på knappen «Transportør oppe/nede» for å senke transportøren.



- > Trykk en gang til på knappen «Transportør oppe/nede» for å heve transportøren.

2.7 Sybord

Bruk av sybord

Utvidelsesbordet monteres på friarmen og utvider det tilgjengelige syområdet.

- > Hev nålen.
- > Hev syfoten.
- > Slå av maskinen.

- > Skyv utvidelsesbordet fra venstre mot høyre over friarmen til det går i inngrep.



- > Fjern sybordet ved å trykke ned knappen på bordet og dra det ut mot venstre av friarmen.



Bruke kantanslaget

Kantanslaget for sybordet gjør det lettere å sy brede kanter og falder med jevn bredde.

Forutsetning:

- Sybord er montert.
- > For å montere kantanslaget trykker du på utløserknappen og fester kantanslaget forfra og bakover på sybordet.



- > Bestem kantbredden ved å trykke på utløserknappen og skyve kantanslaget mot høyre eller venstre.
- > Kantanslaget fjernes ved at utløserknappen trykkes og kantanslaget trekkes av forover.

2.8 Syfot

Innstille syfotposisjon med kneløfter

- > Sittehøyde innstilles slik at kneløfter kan betjenes med kneet.
- > Trykk kneløfter med kneet mot høyre for å heve syfoten.

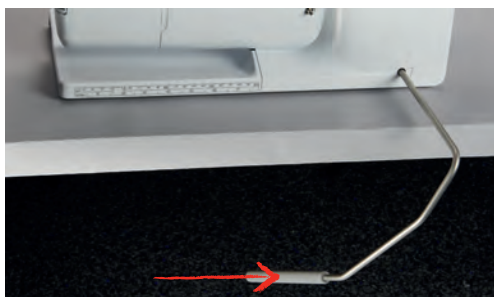

- Samtidig senkes transportøren og trådspenningen frakobles.
- > Slipp kneløfter sakte for å senke syfoten.

Stille inn syfotposisjonen med knappen «Syfot oppe/nede»



- > Trykk på knappen «Syfot oppe/nede» for å heve syfoten.
- > Trykk en gang til på knappen «Syfot oppe/nede» for å senke syfoten.

Skifte syfot

- > Hev nålen.
- > Hev syfoten.
- > Slå av maskinen.
- > Trykk opp festespaken (1).
- > Dra syfoten bort (2).



- > Før ny syfot nedefra og inn i holderen.
- > Trykk festespaken ned.

Velge syfot i brukergrensesnittet

Etter at ny syfot er isatt kan man kontrollere om den er egnet for valgt stingmønster. Ut over det vises alternative syføtter som også kan brukes til det respektive stingmønsteret.

- > Slå på maskinen.
- > Velg stingmønster.
- > Trykk på «Syfotindikator/syfotutvalg».



- > For å vise alle egnede syføtter for det valgte stingmønsteret, trykker du på «Valgbare syføtter».



- > Velg montert syfot.
 - Egner valgt syfot seg, kan man begynne å sy.
 - Egner valgt syfot seg ikke for valgt stingmønster, kan denne riktignok velges, men start av maskinen hindres automatisk. En feilmelding vises. Velges feil syfot, indikeres sømmen på forhånd i rødt.



Innstille syfottrykk



Syfottrykk er for å justere syfotens trykk optimalt i forhold til stoffets tykkelse. For tykke stoffer anbefales det å redusere syfottrykket. Dette har den fordelen at stoffet kan beveges bedre. Hvis trykkfottrykket er satt til under 0, heves trykkfoten til og med for å gi det tykke stoffet mer plass. For tynne stoffer anbefales det å øke trykkfottrykket. Dette har den fordelen at stoffet ikke kan gli under syfoten så lett.

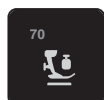

- > Trykk på «Syfottrykk».
- > Still inn syfottrykket.

2.9 Instruksjon for innstilling av transportør



- > Trykk på «Transportørindikator».
- > Løft eller senk transportøren iht. animasjonen.

2.10 Nål og stingplate

Skifte nål

- > Slå av maskinen.
- > Fjern syfoten.
- > Løsne festeskruen på nålen for hånd.



- > Dra nålen ned.
- > Hold ny nål med den flate siden bakover.
- > Skyv nålen helt opp.
- > Stram festeskruen for hånd.

Velge nål på touchskjermen

Etter bytte av nål kan du kontrollere om denne kan brukes med den valgte stingplaten.



- > Trykk på «Stingplate-/nåleutvalg».
- > Velg montert nål.



- Hvis den valgte nålen passer til den valgte syfoten, kan man begynne å sy. Hvis den valgte nålen ikke passer til den valgte syfoten, vises en feilmelding når maskinen startes, og maskinen starter ikke.

Velge nåltype og nålstørrelse

Praktisk minnefunksjon: For at ingen informasjon skal gå tapt, kan nåltype og nåltykkelse dessuten lagres på maskinen. Den lagrede nåltypen og den lagrede nåltykkelsen kan da kontrolleres når som helst.



- > Trykk på «Stingplate-/nåleutvalg».

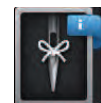

- > Trykk på «Velge nål».



- > Velg nåltype (1) for den monterte nålen.
- > Velg nåltykkelse (2) for den monterte nålen.

Innstille nålposisjon oppe/nede



- > Trykk på knappen «Nålposisjon oppe/nede» for å senke nålen.
- > Trykk en gang til på knappen «Nålposisjon oppe/nede» for å heve nålen.

Innstille nålposisjon venstre/høyre

Det finnes til sammen 11 nålposisjoner. Nålposisjonen vises med nålposisjonsnummer på skjermen.

- > For å stille inn nålposisjonen til venstre trykker du på knappen «Nålposisjon venstre» (1).

- > For å stille inn nålposisjonen til høyre trykker du på knappen «Nålposisjon høyre» (2).



Innstille nålstopp oppe/nede (permanent)



- > Trykk på «Nålstopp oppe/nede» for å stille inn nålstoppposisjonen permanent.
 - Maskinen stopper i nålposisjon nede når pedalen slippes eller knappen «Start/stopp» trykkes inn.
- > Trykk en gang til på «Nålstopp oppe/nede».
 - Maskinen stopper i nålposisjon oppe når pedalen slippes eller knappen «Start/stopp» trykkes inn.

Skifte stingplate

Stingplatene har langsgående, tverrgående eller diagonale markeringer i millimeter (mm) og tommer (inch). Disse markeringene er nyttige når du syr, eller for at du skal få nøyaktige stikninger.

Forutsetning:

- Transportøren er senket.
 - Maskinen er slått av.
 - Nål og syfot er fjernet.
- > Trykk stingplaten ned på markeringen bak til høyre til den vippes opp.



- > Fjern stingplaten.
- > Plasser åpningene til den nye stingplaten over de tilsvarende føringsstiftene, og trykk ned til den går i inngrep.

Velge stingplate på touchskjermen

Etter bytte av nål kan du kontrollere om denne kan brukes med den valgte nålen.



- > Trykk på «Stingplate-/nåleutvalg».
- > Velg tidligere montert stingplate.



- Hvis den valgte stingplaten kan brukes med nålen, kan du begynne å sy.
- Hvis den valgte stingplaten ikke er egnet for nålen, vises en feilmelding, og start av maskinen hindres automatisk.

2.11 Træing

Træ overtråd

Forberede træing

- > Stikk skumgummiskive på snelleholderen.
- > Stikk trådsnellen på snelleholderen slik at tråden vikles av med klokken.
- > Sett på passende snellestopper.
- > Slå på maskinen, og vent til den er startet.
- > Løft nålen og syfoten.

Før tråden til nålen

- > Hold fast tråden med den ene hånden mellom snellen og den bakre trådføreren (1). Ta tak i enden på tråden med den andre hånden, og hold den lett strammet mens du følger anvisningene nedenfor.
- > Før tråden i pilretning gjennom trådspenningen (2).

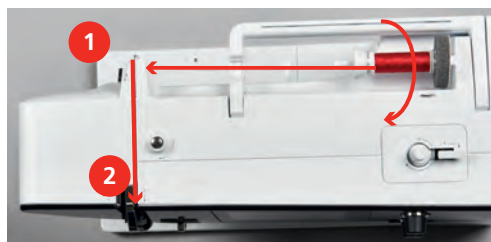

- > Før tråden ned og rundt trådgiverdekelet (3) og opp.

- > Legg tråden i trådgiveren (4).

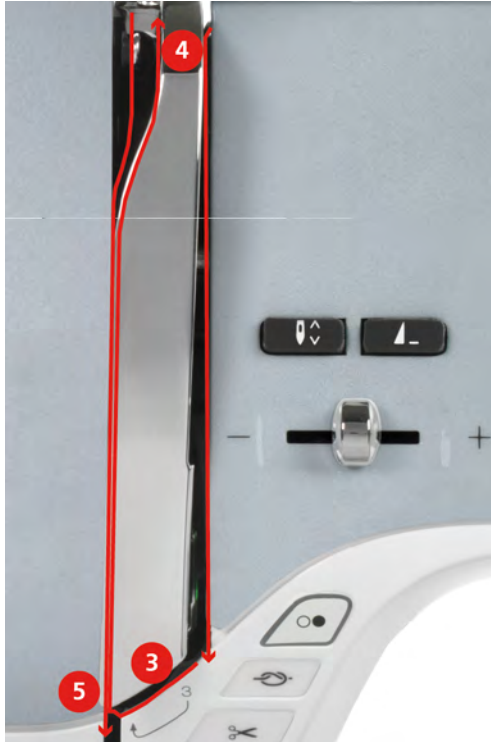

- > Før tråden nedover igjen (5).
- > Først nå slipper du tråden.
- > Slå av maskinen.

Træ i nålen

- > Tråden føres gjennom føringene (6/7) ovenfor syfoten.

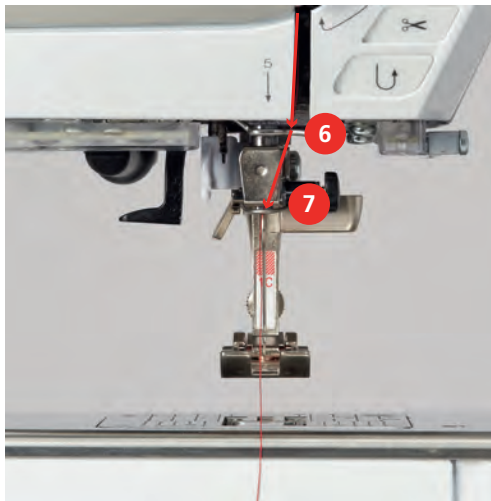

- > Trykk den halvautomatiske itræingsarmen (8) halvveis ned, hold den der og trekk tråden mot venstre bak den grå itræingsfingeren/kroken (9).

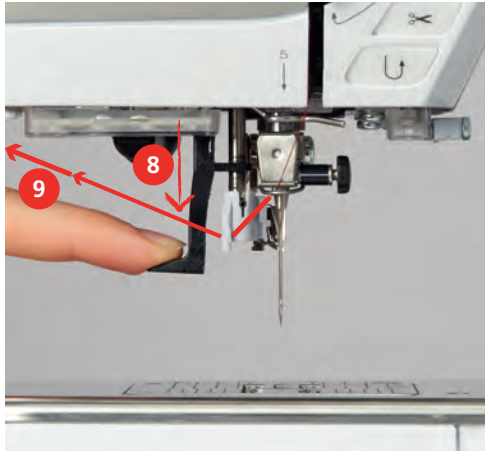

- > Før tråden fra venstre mot høyre foran den grå itræingsfingeren/kroken (11).
- > Trykk itræingsarmen ned til den stopper (10).
- > Trekk tråden fra venstre mot høyre (11) gjennom itræingsåpningen (12) til den festes i trådkroken.
- > Dra tråden fra baksiden og over trådkutteren (13) og kutt den av.

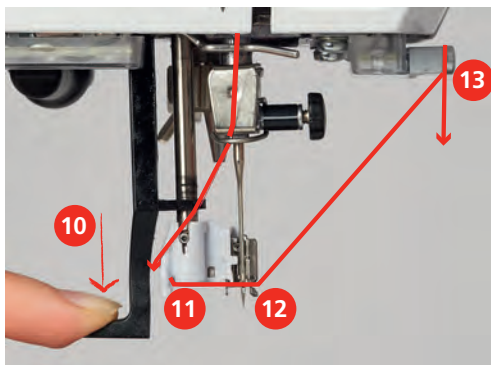

- > Slipp itræingsarmen.
 - Tråden skyves gjennom nåløyet.
- > Trekk trådløkken (14) bakover helt til trådenden er trukket gjennom nålen.

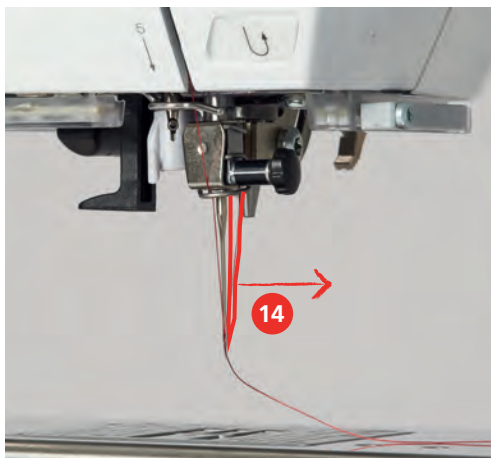

- > Trekk tråden under syfoten og bort til trådkutteren (15), og kutt den.

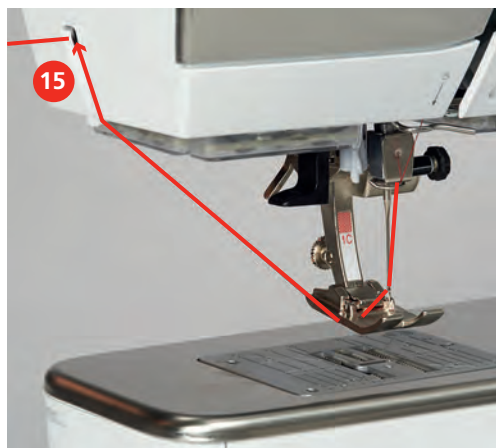

Træing av tvillingnål

Forutsetning:

- Tvillingnål er montert.
- > Før første tråd i pilretning på høyre side av trådspenningskiven (1).
- > Før annen tråd i pilretning på venstre side av trådspenningskiven (1).



- > Før første og annen tråd til trådfører ovenfor nålen.
- > Træ første tråd for hånd i høyre nål.
- > Træ annen tråd for hånd i venstre nål.

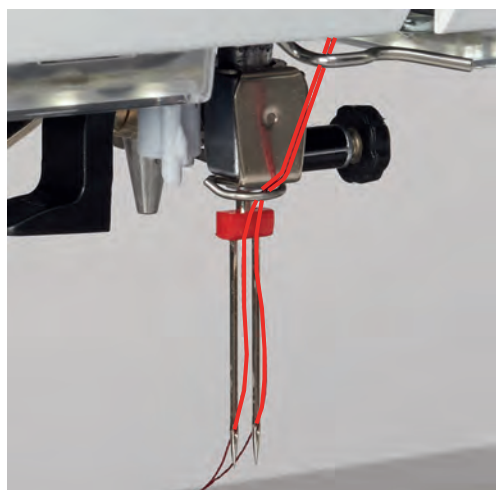

Træing av trillingnål

Forutsetning:

- Trillingnålen er montert.
- > Sett skumgummiskive, trådsnelle og passende snellestopper på den liggende snelleholderen.
- > Sett skumgummiskive på den stående snelleholderen.

- > Sett på fylt spole.
- > Sett på passende snellestopper.
- > Sett på trådsnellen i motsatt retning av spolen.
- > Træ 3 tråder til øvre trådfører.

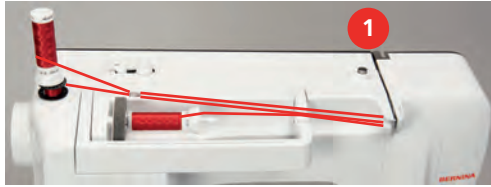

- > Før 2 tråder (stående snelleholder) forbi venstre side av trådspenningskiven (1) og til trådføreren ovenfor nålen.
- > Før 1 tråd (liggende snelleholder) forbi høyre side av trådspenningskiven (1) og til trådføreren ovenfor nålen.
- > Træ 1 tråd fra den stående snelleholderen i både venstre og høyre nål for hånd.
- > Træ tråd fra den liggende snelleholderen i den midtre nålen for hånd.

Spoling av undertråd



Undertråden kan også spoles opp i løpet av broderingen ved å bruke den senkbare snelleholderen.

Forutsetning:

- Skumgummiskive, trådsnelle og passende snellestopper er montert.
- > Stikk tom spole på spoleenheten slik at spolenes sensoroverflater i sølv peker nedover.



- > Før tråden mot venstre inn i bakre trådfører (1).
- > Før tråden med urviseren rundt spoleforspenningen (2).
- > Vikle tråden med urviseren 2-3 ganger rundt den tomme spolen (3).
- > Dra tråden over trådkutteren ved koblingsspaken (4) og kutt den av.

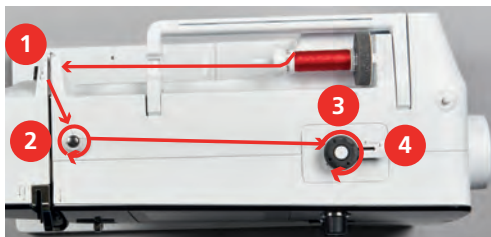

- > Trykk koblingsspaken (5) mot spolen.



- Maskinen spoler og skjermen for spoling vises.
- > Spolehastigheten skal stilles inn.
- > Stans spoleprosessen ved å trykke koblingsspaken mot høyre.
- > For å fortsette spoling trykker du koblingsspaken på nytt mot spolen.
 - Maskinen stopper spoling automatisk når spolen er full.
- > Ta av spolen og dra tråden over trådkutteren ved koblingsspaken.

Træ i undertråden

Forutsetning:

- Nålen er hevet.
- Maskinen er slått av, og spolehusdekslet er åpent.
- > Trykk på utløserklinken på spolehuset (1).

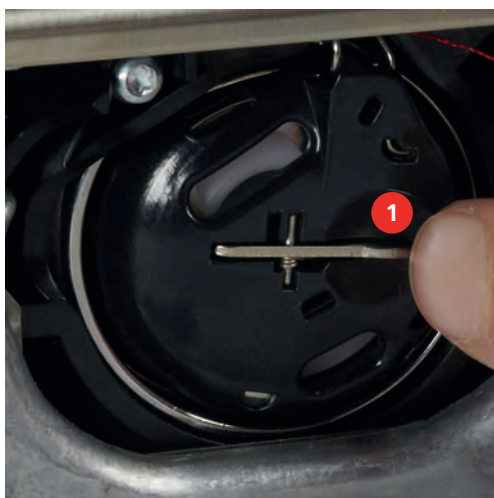

- > Fjern spolehuset.
- > Fjern spolen fra spolehuset.

- > Sett inn en ny spole slik at den sølvfargede sensorflaten peker bakover mot spolehuset.



- > Trekk inn tråden fra venstre i slissen (2).



- > Trekk tråden mot høyre under fjæren (3), før den under de to trådføringene (4) og trekk den opp.



- > For å sette den inn i maskinen må du holde spolehuset slik at trådføringen (5) peker oppover.



- > Sett inn spolehuset.
- > Trykk midt på spolehuset til det låses på plass.
- > Trekk tråden gjennom strådkutteren (6) og kutt av.

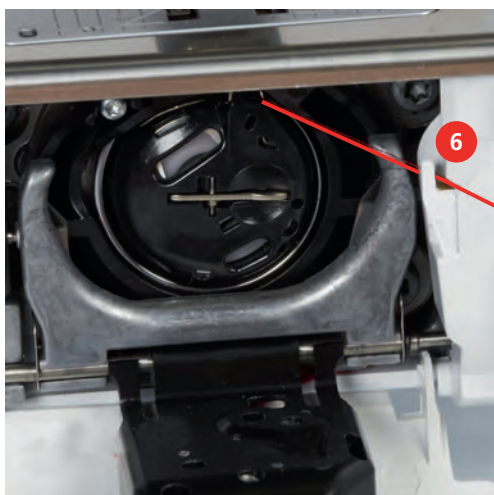

- > Lukk griperdekselet.

Undertrådmengde indikator

Når undertrådmengden blir kritisk lav, vises en animasjon i feltet «Undertråd» om at undertråden nesten er slutt.



- > Trykk på «Undertråd» for å trø i undertråden som vist i animasjonen.

3 Setup-program

3.1 Syinnstillinger

Innstille overtrådspenning

Endring av overtrådspenningen i oppsettprogrammet påvirker alle stingmønstrene. Innstillingen i oppsettet opprettholdes etter at maskinen har blitt avslått.



> Trykk på «Home».



> Trykk på «Oppsettprogram».



> Trykk på «Syinnstillinger».



> Trykk på «Stille inn overtrådspenning».
> Still inn overtrådspenningen.

Innstilling av maksimal syhastighet

Med denne funksjonen kan den maksimale hastigheten stilles inn.



> Trykk på «Home».



> Trykk på «Oppsettprogram».



> Trykk på «Syinnstillinger».



> Trykk på «Maksimal syhastighet».
> Still inn maksimal hastighet.

Innstilling av festesting

Når funksjonen er slått på, sys automatisk 4 festesting i begynnelsen av mønsteret etter trådkuttingen.



> Trykk på «Home».



> Trykk på «Oppsettprogram».



> Trykk på «Syinnstillinger».



- > Slå «Festesting i begynnelsen av mønsteret» på eller av.

Innstilling av svevehøyde for syfoten

Syfotens svevehøyde kan innstilles fra 0 til maks. 7 mm, alt etter stoffets tykkelse.

Innstilt svevehøyde = stofftykkelse + ønsket avstand mellom stoff og syfot i sveveposisjon.



- > Trykk på «Home».



- > Trykk på «Oppsettprogram».



- > Trykk på «Synnstillinger».



- > Trykk på «Programmere knapper og ikoner».



- > Trykk på «Programmere syfotens svevehøyde».
- > Still inn avstanden mellom stoff og syfot.

Programmere knappen «Mønsterslutt»

Man kan innstille posisjonering av syfoten, trådkutting og automatisk festing.



- > Trykk på «Home».



- > Trykk på «Oppsettprogram».



- > Trykk på «Synnstillinger».









- > Trykk på «Programmere knapper og ikoner».



- > Trykk på «Programmere knappen Mønsterslutt».









- > Trykk på «Feste» for å aktivere den automatiske festingen.
- > Trykk på «Feste» igjen for å deaktivere den automatiske festingen.

-  > Trykk på «Festesting fremover» for å stille inn festesting etter hverandre.
-  > Trykk på «Pluss» eller «Minus» for å stille inn antall festesting etter hverandre.
-  > Trykk på «Festesting på stedet» for å stille inn 4 festesting på samme sted.
-  > For å deaktivere den automatiske kuttingen av tråden eller festingen trykker du på «Automatisk trådkutter».
-  > For å aktivere den automatiske kuttingen av tråden eller festingen trykker du en gang til på «Automatisk trådkutter».
-  > Trykk på «Løft syfoten» for at syfoten skal bli stående nede etter festingen.
-  > Trykk en gang til på «Løft syfoten» for at syfoten skal heves etter festingen.

Programmere knappen «Trådkutter»

Automatisk festing før trådkutting kan stilles inn.

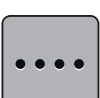
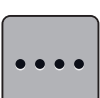
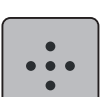
-  > Trykk på «Home».
-  > Trykk på «Oppsettprogram».
-  > Trykk på «Synnstillinger».
-  > Trykk på «Programmere knapper og ikoner».
-  > Trykk på «Programmere knappen trådkutter».
-  > Trykk på «Feste» for å aktivere den automatiske festingen.
-  > Trykk på «Feste» igjen for å deaktivere den automatiske festingen.
-  > Trykk på «Festesting fremover» for å stille inn festesting etter hverandre.
-  > Trykk på «Minus» eller «Pluss» for å stille inn antall festesting.
-  > Trykk på «Festesting på stedet» for å stille inn 4 festesting på samme sted.

Innstilling av syfotposisjon ved nålstopp nede

Når nålen er senket, kan 3 forskjellige syfotposisjoner velges: Syfot senket, syfot heves til sveveposisjon og syfot heves til maksimal høyde.



> Trykk på «Home».



> Trykk på «Oppsettprogram».



> Trykk på «Syinnstillinger».



> Trykk på «Programmere knapper og ikoner».



> Trykk på «Syfotposisjon ved nålstopp nede».



> Velg ønsket syfotposisjon.

Programmering av knappen «Retursyng»

Man kan velge mellom «Retursøm» og «Stingnøyaktig retursøm».



> Trykk på «Home».



> Trykk på «Oppsettprogram».



> Trykk på «Syinnstillinger».



> Trykk på «Programmere knapper og ikoner».



> Trykk på «Programmere knappen retursyng».



> Trykk på «Stingnøyaktig retursyng» for å stille inn stingnøyaktig retursøm.

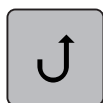

> Trykk på «Retursøm» for å stille inn retursøm.

Programmering av fotpedal

Når ikonet «Nål oppe/nede» er aktivt, heves eller senkes nålen ved hæltrykk på pedalen. Som et alternativ kan syfoten posisjoneres, tråden kuttes og automatisk festing innstilles.



> Trykk på «Home».



> Trykk på «Oppsettprogram».



> Trykk på «Synnstillinger».



> Trykk på «Programmering av fotpedal».

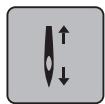

- «Nål oppe/nede» er aktivert i grunninnstillingen.
- Hæltrykket på pedalen løfter eller senker nålen.



> Trykk på «Programmere hæltrykk» for å programmere hæltrykket.



- > Trykk på «Feste» for å deaktivere den automatiske festingen via hæltrykk.
- > Trykk en gang til på «Feste» for å aktivere den automatiske festingen via hæltrykk.

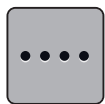

- > Trykk på «Festesting fremover» for å stille inn festesting etter hverandre.
- > Trykk på «Minus» eller «Pluss» for å stille inn antall festesting.

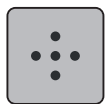

> Trykk på «Festesting på stedet» for å stille inn 4 festesting på samme sted.



- > Trykk på «Automatisk trådkutter» for å deaktivere automatisk trådkutting.
- > Trykk en gang til på «Automatisk trådkutter» for å aktivere automatisk trådkutting via hæltrykk.



- > Trykk på «Løft syfoten» for at syfoten skal bli stående nede via hæltrykk.
- > Trykk en gang til på «Løft syfoten» for at syfoten skal bli stående oppe via hæltrykk.

3.2 Broderiinnstillinger

Innstille overtrådspenning

Endringer i overtrådspenningen i oppsettprogrammet gjør utslag på alle broderimotiver. Innstillingen i oppsettprogrammet beholdes etter at maskinen har blitt avslått.



> Trykk på «Home».



> Trykk på «Oppsettprogram».



> Trykk på «Broderiinnstillinger».



> Trykk på «Stille inn overtrådspenning».
> Still inn overtrådspenningen.

Innstilling av maksimal broderihastighet

Med denne funksjonen kan maksimal hastighet reduseres.



> Trykk på «Home».



> Trykk på «Oppsettprogram».



> Trykk på «Broderiinnstillinger».



> Trykk på «Maksimal broderingshastighet».
> Still inn maksimal hastighet.

Bestemme plassering av broderimotiv ved åpning

Som grunninnstilling vises åpnete broderimotiver alltid sentrert i broderirammen. Med bryteren «Gjenopprett lagret plassering av broderimotiv» er det mulig å stille inn at broderimotivet skal åpnes på det stedet i broderirammen der det er lagret i BERNINA-broderiprogrammet.



> Trykk på «Home».



> Trykk på «Oppsettprogram».



> Trykk på «Broderiinnstillinger».



> Trykk på «Sentrere broderimotiv».



> For å åpne broderimotivet på det lagrede stedet setter du bryteren «Gjenopprett plassering av broderimotiv» på «1».
> For å åpne broderimotivet sentrert i broderirammen setter du bryteren «Gjenopprett plassering av broderimotiv» på «0».

Justere broderirammen

Justering av broderirammen vil si at nålen avstemmes mot broderiramens midtpunkt.

Forutsetning:

- Broderimodulen er koblet til.
- Broderirammen med det aktuelle broderimønsteret er montert.



> Trykk på «Home».



> Trykk på «Oppsettprogram».



> Trykk på «Broderiinnstillinger».



> Trykk på «Justere broderirammen».
> Beveg nålen nøyaktig til midten av mønsteret med pilknappene på skjermen.



> Trykk på «Bekreft» for lagre justeringen.

Innstilling av stofftykkelse

Når stofftykkelsen f.eks. med frotté er mer enn 4 mm, anbefales det å velge 7,5 mm eller 10 mm. Jo tykkere stoffet er, desto saktere broderer maskinen. Når maskinen slås av, tilbakestilles endringene til grunninnstillingen 4 mm.



> Trykk på «Home».



> Trykk på «Oppsettprogram».



> Trykk på «Broderiinnstillinger».



> Trykk på «Innstilling av stofftykkelse».
> Velg stofftykkelse.

Slå trådfjerning på/av

For å trekke tråddenden opp og ut av stoffet etter at tråden er kuttet, må funksjonen være på. Ved broderimotiv med lange sting lønner det seg å slå av funksjonen trådfjerning. Dersom avstanden mellom syfoten og broderirammen er for liten, vil ikke funksjonen utføres.



> Trykk på «Home».



> Trykk på «Oppsettprogram».



> Trykk på «Broderiinnstillinger».



> Trykk på «Trådfjerning».



> Slå trådfjerning på/av.

Innstilling av festesting

Broderimotiver kan være programmert med eller uten festesting. Er festesting programmert, blir disse brodert. Når broderimotiver er programmert med festesting, kan festestingene fjernes ved hjelp av BERNINA broderiprogramvare.



> Trykk på «Home».



> Trykk på «Oppsettprogram».



> Trykk på «Broderiinnstillinger».



> Trykk på «Festesting».



> For å slå av festesting i begynnelsen, slår du av bryteren i det øvre området.
– Er ingen festesting programmert, blir de ikke brodert.



> For å slå på festesting i begynnelsen, slår du på bryteren i det øvre området.
– Er ingen festesting programmert, blir de føyet til og brodert.



> For å slå av festesting på slutten, slår du av bryteren i det nedre området.
– Er ingen festesting programmert, blir de ikke brodert.



> For å slå på festesting på slutten, slår du på bryteren i det nedre området.
– Er ingen festesting programmert, blir de føyet til og brodert.

Innstille trådkutting

Trådkuttingsinnstillingene kan tilpasses etter egne behov. Slå av trådkutting før trådsifte (1), eller tilpass lengden på det forbindende stinget (3). Maskinen kutter forbindelsestråden automatisk på innstilt lengde. Still først inn hvilken lengde forbindelsesstingene skal kuttes på, og velg deretter broderimotivet.



Lengden på forbindelsestråden kan stilles inn fra 1 mm til 15 mm, grunninnstillingen ligger på 6 mm. Det betyr at alle forbindelsessting over 6 mm kuttes automatisk. Reduserer man verdien til 1 mm, fører det til flere trådkuttinger, broderingstiden øker og på stoffets underside ser man flere løse trådender, spesielt hvis også funksjonen trådfjerning er aktivert. På oversiden fins det derfor ingen eller svært korte forbindelsessting, noe som fører til et vakkert broderibilde. Å redusere lengden på trådkuttet til 1 mm er først og fremst fordelaktig ved brodering av tekst hvor det som regel oppstår veldig korte trådstrenger. Spesielt når begge sidene av broderimotivet er synlig kan det være lurt ikke å redusere lengden på trådkuttet like mye, slik at det ikke dannes for mange løse tråder på undersiden som sys fast underveis og blir vanskelige å fjerne.



> Trykk på «Home».



> Trykk på «Oppsettprogram».



> Trykk på «Broderiinnstillinger».



> Trykk på «Trådkuttingsinnstillinger».



- > For å slå av den automatiske trådkuttingen før et trådsift, trykker du på bryteren i det øvre området på skjermen (1).
- > For å slå på den automatiske trådkuttingen før et trådsift, trykker du en gang til på bryteren i det øvre området på skjermen (1).
- > For at maskinen skal stoppe etter ca. 7 sting, slik at resttråden kan kuttes for hånd, trykker du på bryteren i det midtre området på skjermen (2).
- > For at maskinen ikke skal stoppe for manuell trådkutting, trykker du en gang til på bryteren i det midtre området på skjermen (2).
- > For å stille inn fra hvilken lengde forbindende sting skal kuttes, trykker du på «Minus» eller «Pluss» (3).

Skifte måleenhet

Måleenheten i broderimodus kan skiftes fra mm til tommer. Standardinnstilling er mm.



> Trykk på «Home».



> Trykk på «Oppsettprogram».



> Trykk på «Broderiinnstillinger».



> Trykk på «Måleenhet».
 > Trykk på «inch» for å vise mål i broderimodus i tommer.
 > Trykk på «mm» for å vise mål i broderimodus i millimeter.

3.3 Velge egne innstillinger



> Trykk på «Home».



> Trykk på «Oppsettprogram».



> Trykk på «Personlige innstillinger».
 > Velg ønsket skjermfarge og bakgrunn.
 > Trykk på tekstfeltet over fargeinnstillingene.
 > Skriv inn og bekreft velkomstteksten.

3.4 Overvåkningsfunksjoner

Innstille overtrådsovervåkning



> Trykk på «Home».



> Trykk på «Oppsettprogram».



> Trykk på «Overvåkingsfunksjoner».



- > For å slå av overtrådindikatoren trykker du på bryteren i det øvre området på skjermen.
- > For å slå på overtrådindikatoren trykker du en gang til på bryteren.

Innstille undertrådsovervåking



> Trykk på «Home».



> Trykk på «Oppsettprogram».



> Trykk på «Overvåkingsfunksjoner».



- > For å slå av undertrådindikatoren trykker du på bryteren i det nedre området på skjermen.
- > For å slå på undertrådindikatoren trykker du en gang til på bryteren.

3.5 Innstille lydsignal

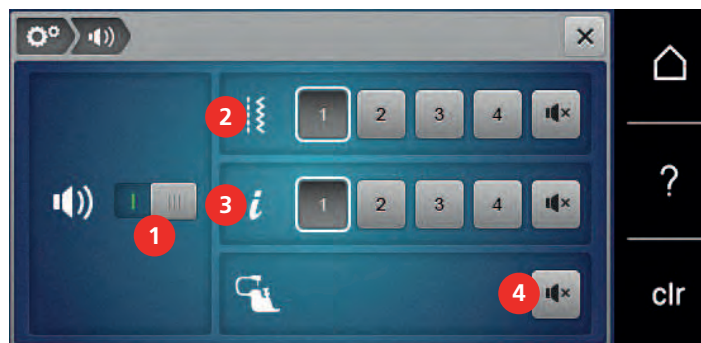

> Trykk på «Home».



> Trykk på «Oppsettprogram».



- > Trykk på «Lydinnstillinger».
- > Trykk på bryteren (1) for å slå lyden generelt på eller av.

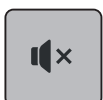

- > For å slå av lyden for valg av stingmønster trykker du i området (2) «Slå lyd på/av».
- > For å stille inn lyden for valg av stingmønster trykker du på «1 – 4» i området (2).

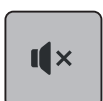

- > For å slå av lyden for valg av funksjoner trykker du i området (3) «Slå lyd på/av».
- > For å stille inn lyden for valg av funksjoner trykker du på «1 – 4» i området (3).

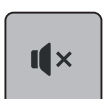

- > For å slå av lyden for bruk av BSR-moduser trykker du i området (4) «Slå lyd på/av».

3.6 Maskininnstillinger

Velge språk



> Trykk på «Home».



> Trykk på «Oppsettprogram».



> Trykk på «Maskininnstillinger».



> Trykk på «Språkvalg».
> Trykk på ønsket språk.

Innstille lysstyrke på skjermen

Lysstyrken på skjermen kan tilpasses etter eget behov.



> Trykk på «Home».



> Trykk på «Oppsettprogram».



> Trykk på «Maskininnstillinger».



> Trykk på «Innstillinger for skjerm».
> Still inn lysstyrken på skjermen i det øvre området av skjermen.

Innstille syllys

Styrken til syllyset kan tilpasses etter eget behov.



> Trykk på «Home».



> Trykk på «Oppsettprogram».



> Trykk på «Maskininnstillinger».







> Trykk på «Innstillinger for skjerm».
> Still inn lysstyrken på syllyset i det nedre område av skjermen.

-  > Trykk på bryteren for å slå av sylyset.
- > Trykk en gang til på bryteren for å slå på sylyset.







Kontroll av samlet antall sting

Det totale stingantallet for maskinen og antall sting siden forrige service som ble utført av BERNINA-forhandleren, vises.

-  > Trykk på «Home».
-  > Trykk på «Oppsettprogram».
-  > Trykk på «Maskininnstillinger».
-  > Trykk på «Informasjon».
-  > Trykk på «Fastvare- og maskinvareinformasjon».

Innføre forhandlerdata

Kontaktopplysningene til BERNINA-forhandleren kan angis.

-  > Trykk på «Home».
-  > Trykk på «Oppsettprogram».
-  > Trykk på «Maskininnstillinger».
-  > Trykk på «Informasjon».
-  > Trykk på «Forhandlerdata» for å legge inn forhandlerdata.
-  > Trykk på «Navn» for å legge inn navnet til BERNINA-forhandleren.
-  > Trykk på «Adresse» for å legge inn adressen til BERNINA-forhandleren.



- > Trykk på «Telefonnummer» for å legge inn telefonnummeret til BERNINA-forhandleren.



- > Trykk på «E-postadresse» for å legge inn nettadressen eller e-postadressen til BERNINA-forhandleren.

Lagre servicedata

Service-dataene om gjeldende tilstand for maskinen kan lagres på BERNINA USB-minnepinnen og gjøres tilgjengelig for BERNINA-forhandleren.

- > Stikk en USB-minnepinne med tilstrekkelig ledig lagringsplass inn i maskinens USB-utgang.
- > Trykk på «Home».



- > Trykk på «Oppsettprogram».



- > Trykk på «Maskininnstillinger».



- > Trykk på «Informasjon».



- > Trykk på «Service data».
- > Trykk på «Eksporter service data».
- Ikonet «Eksporter service data» får en hvit ramme.
- > Når den hvite rammen ikke lenger vises, kan du fjerne USB-minnepinnen.

Gjenopprette grunninnstillinger

OBS: Med denne funksjonen slettes alle individuelle innstillinger.



- > Trykk på «Home».



- > Trykk på «Oppsettprogram».



- > Trykk på «Maskininnstillinger».



- > Trykk på «Fabrikkinnstilling».



- > For å gjenopprette grunninnstillingene for syinnstillingene trykker du på «Grunninnstilling sying» og bekrefter.









- > For å gjenopprette grunninnstillingene for broderiinnstillingene trykker du på «Grunninnstilling brodering» og bekrefter.

-  > For å gjenopprette alle grunnstillingene trykker du på «Grunninnstilling maskin», bekrefter og starter maskinen på nytt.

Slette egne data





Mønstre som ikke trengs lenger, kan slettes, slik at det blir plass til nye mønstre.

-  > Trykk på «Home».
-  > Trykk på «Oppsettprogram».
-  > Trykk på «Maskininnstillinger».
-  > Trykk på «Fabrikkinnstilling».
-  > For å slette alle dataene fra det egne minnet trykker du på «Slette data fra eget minne» og bekrefter.
-  > For å slette alle broderimotiv fra det egne minnet trykker du på «Slette egne broderimotiver» og bekrefter.

Slette sømmer på BERNINA USB-brikke

Når det er lagret mønster eller motiver på BERNINA USB-minnepinnen som ikke lenger trengs, kan disse kobles til maskinen og dataene slettes.

- > Stikk BERNINA USB-minnepinnen inn i maskinens USB-utgang.
- > Trykk på «Home».

-  > Trykk på «Oppsettprogram».
-  > Trykk på «Maskininnstillinger».
-  > Trykk på «Fabrikkinnstilling».
-  > Trykk på «Slette USB-minnepinne» og bekreft.

Kalibrere knapphullsfoot med slede #3A

Knapphullsfoot med slede #3A og maskinen er tilpasset til hverandre og må bare brukes sammen.

Forutsetning:

- Knapphullsfoot med slede #3A er montert.
- Nålen er ikke trædd.



> Trykk på «Home».



> Trykk på «Oppsettprogram».



> Trykk på «Maskininnstillinger».



> Trykk på «Vedlikehold/oppdatering».



> Trykk på «Kalibrer knapphullsfoot med slede #3A».



> Trykk på knappen «Start/stop» for å starte kalibreringen.
– Når kalibreringen er avsluttet, vises resultatet på skjermen.

Pakke ned broderimodul

Broderimodulens broderiarm må ikke skyves for hånd. For at broderimodulen skal kunne oppbevares i originalemballasjen, må broderiarmen først settes i nedpakkingsposisjon.

Forutsetning:

- Broderimodul er tilkoblet maskinen.



> Trykk på «Home».



> Trykk på «Oppsettprogram».



> Trykk på «Maskininnstillinger».



> Trykk på «Vedlikehold/oppdatering».



> Trykk på «Nedpakkingsposisjon».
> Følg instruksene på skjermen.

4 Systeminnstillinger

4.1 Anvende bruksanvisning

Veiledningen gir informasjon og forklaring på forskjellige områder innen sying, brodering og de forskjellige sømmene.



- > Trykk på «Home».



- > Trykk på «Veiledning».
- > Velg ønsket emne for å få informasjon.

4.2 Anvende sømkonsulent

Sømveilederen informerer om hjelp til valg av syprosjekter. Etter inntasting av stoff og ønsket syprosjekt vises f.eks. forslag til egnet nål og syfot.



- > Trykk på «Home».



- > Trykk på «Sømkonsulent».
- > Velg stoffet du skal sy på.
- > Velg syprosjekt.



- > Trykk på «Bekreft».
- Innstillingene blir tilpasset.

4.3 Bruk av eco-modus

Ved lengre avbrudd i arbeidet kan maskinen settes i sparemodus. Sparemodus fungerer også som barnesikring. Det er da ikke mulig å velge noe på skjermen, og maskinen kan ikke startes.



- > Trykk på «Home».



- > Trykk på «eco-modus» for å slå på sparemodus.
- Skjermen blir mørk. Strømforbruket minsker og lyset slukkes.
- > Trykk en gang til på «eco-modus» for å slå av sparemodus.

4.4 Anvende hjelp



- > Åpne hjelpevinduet i det skjermbildet der du trenger hjelp.
- > Trykk på «Hjelp» for å starte hjelpemodusen.
- > Trykk på feltet på skjermen der det trengs en hjelpefunksjon.

4.5 Med «clr» kan alle endringer forkastes

Alle endringene i stingmønstre og motiver kan tilbakestilles til grunnstilling. Unntatt er motiver eller sømmer som er lagret i det egne minnet, og overvåkingsfunksjoner.



- > Trykk på «Slette innstillinger».

5 Kreativ sying

5.1 Oversikt utvalgsmeny søm

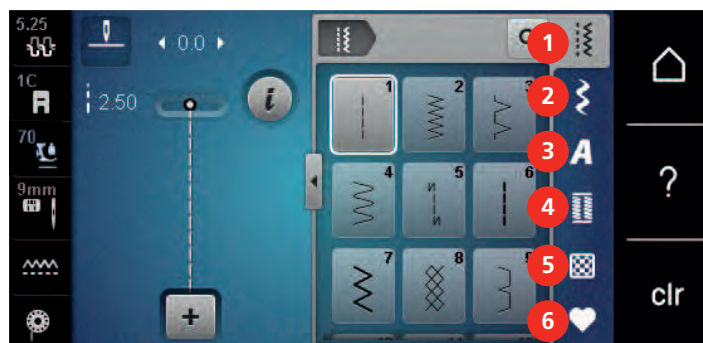

- | | | | |
|---|---------------|---|----------------|
| 1 | «Nyttesømmer» | 4 | «Knapphull» |
| 2 | «Dekorsømmer» | 5 | «Quiltesømmer» |
| 3 | «Alfabet» | 6 | «Eget minne» |

Velge søm

- > Velg stingmønster, alfabet eller knapphull.
- > Sveip oppover i området for nytttesting, alfabet eller knapphull for å se flere stingmønstre.
- > Trykk på «Forstørre/forminske vindu» (1) for å forstørre visningen.

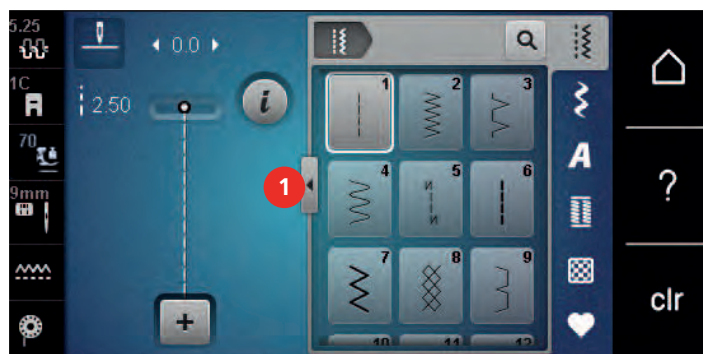

- > Trykk en gang til på «Forstørre/forminske vindu» for å forminske visningen.
- > For å velge stingmønster ved å angi sømnummer trykker du på «Valg av søm etter nummer».



5.2 BERNINA Overtransport

Med BERNINA overtransportør transporteres stoffet samtidig ovenfra og nedenfra. Dermed kan selv glatte, tynne stoffer transporteres jevt og nøyaktig. Stripper og ruter kan avstemmes perfekt mot hverandre med jevn transport.

BERNINA overtransportør brukes framfor alt til følgende syprosjekter:

- Sying: All sying av vanskelige stoffer som f.eks. falder, glidelås.
- Patchwork: For eksakte striper, blokker og pyntesøm med opp til 9 mm stingbredde.
- Applikasjoner: Påsyng av bånd og kanting med skråbånd.

Stoffer som er vanskelige å arbeide med:

- Fløyel, vanligvis i loretningen.

- Frotté.
- Jersey, særlig på tvers av masken.
- Fuskepels eller fuskepels med belegg.
- Fiberpels/fleece.
- Vatterte stoffer.
- Stripe- og rutemønster.
- Gardinstoffer med rapportmønster.

Stoffer som ikke glir:

- Kunstskinn, belagte stoffer (optimalt med spesialtilbehør Sikksakk-syfot med glidesåle #52D).

5.3 Regulere hastighet

Med hastighetsregulatoren kan hastigheten tilpasses trinnløst.

- > Reduser hastigheten ved å skyve hastighetsregulatoren mot venstre.
- > Øk hastigheten ved å skyve hastighetsregulatoren mot høyre.

5.4 Innstille overtrådspanning

Grunninnstillingen av overtrådspanningen skjer automatisk når man velger et stingmønster eller et broderimotiv.

Overtrådspanningen innstilles optimalt i BERNINA fabrikken der maskinen sys inn. Der brukes Metrosene-/ Seralon-tråd med tykkelse 100/2 (Mettler) som over- og undertråd.

Benyttes annen sy- og broderitråd, kan det oppstå avvik fra den optimale overtrådspanningen. Tilpass overtrådspanningen individuelt med sy- eller broderiprojekt og ønsket søm eller motiv.

Jo høyere overtrådspanningen er innstilt, desto strammere spennes overtråden og undertråden trekkes lenger inn i stoffet. Er overtrådspanningen lav, spennes overtråden mindre og undertråden trekkes ikke så langt inn i stoffet.

Endringer i overtrådspanningen gjør utslag på respektive stingmønstre og alle broderimotiver. Permanente endringer av overtrådspanningen for symodusen (se side 49) og for broderimodusen (se side 53) kan foretas i oppsettprogrammet.

Forutsetning:

- I oppsettprogrammet er overtrådspanningen endret.
- > Trykk på «Overtrådspanning».
- > Still inn overtrådspanningen.



- > For å tilbakestille endringene til grunninnstilling trykker du på ikonet med gul ramme til høyre.
- > For å tilbakestille endringene i **oppsettprogrammet** til grunninnstilling, trykker du på ikonet med gul ramme til venstre.

5.5 Redigere søm

Endre stingbredde

- > Du reduserer stingbredden ved å vri «øvre multifunksjonsknapp» til venstre.
- > Du øker stingbredden ved å vri «øvre multifunksjonsknapp» til høyre.
- > Trykk på «Stingbredde» (1) for å åpne andre innstillingsmuligheter.

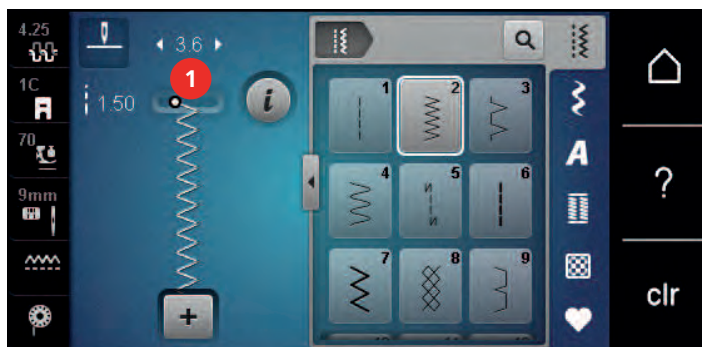

Endre stinglengde

- > Du reduserer stinglengden ved å vri «nedre multifunksjonsknapp» til venstre.
- > Du øker stinglengden ved å vri «nedre multifunksjonsknapp» til høyre.
- > Trykk på «Stinglengde» (1) for å åpne flere innstillingsmuligheter.

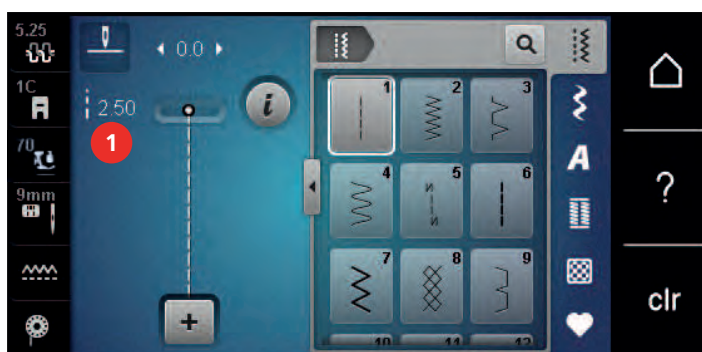

Korrigere balanse

Forskjellige stoffer, tråder og innlegg kan påvirke de programmerte stingmønstrene, slik at de ikke sys korrekt. Med den elektroniske balansen kan disse avvikene korrigeres og derved kan stingmønstrene tilpasses stoffet optimalt.

- > Velg stingmønster eller alfabet.
- > Sy stingmønsteret.
- > Trykk på «i-dialog».





- > Trykk på «Balanse».
- En forhåndsvisning av stingmønsteret åpnes.

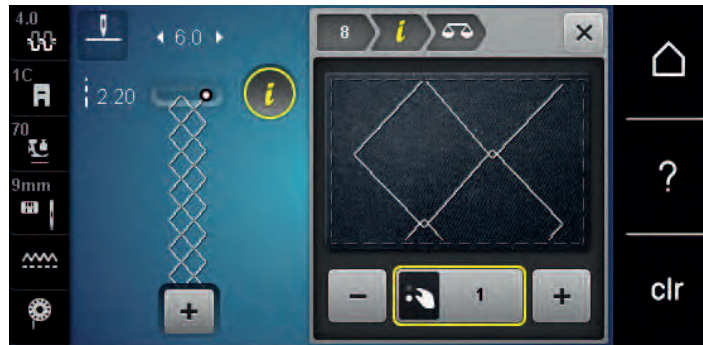

- > For å korrigere stingmønsteret på langs må du vri «nedre multifunksjonsknapp» helt til forhåndsvisningen av stingmønsteret stemmer overens med det sydde stingmønsteret på stoffet.



- > Endrede balanseinnstillinger kan lagres for hvert sting i «Eget minne» .
- > Endrede balanseinnstillinger gjelder bare til du trykker på «Slette innstillinger» eller maskinen blir slått av.

Innstille mønsterrepetisjon

Stingmønstre kan repeteres opptil 99 ganger.

- > Velg stingmønster eller alfabet.
- > Trykk på «i-dialog».



- > Trykk på «Mønsterrepetisjon».
- > Tast inn ønsket antall stingmønster.



- > Trykk på «Bekreft».



- > Trykk lenge på «Mønsterrepetisjon» for å slå av stingmønsterrepetisjonen.

Speilvende søm

- > Velg stingmønster eller alfabet.
- > Trykk på «i-dialog».



- > Trykk på «Speilvende venstre/høyre» for å speile stingmønsteret fra venstre mot høyre.



- > Trykk på «Speilvende oppe/nede» for å speile stingmønsteret i syretningen.

Endre sømlengde

Lengden på stingmønsteret kan økes eller minskes.

- > Velg stingmønster eller alfabet.



- > Trykk på «i-dialog».



- > Trykk på «Endre stinglengde».
- > Still inn lengden på stingmønsteret.

Innstille stingtellerfunksjon

Stingtellerfunksjonen kan ikke stilles inn for alle stingmønstre. Velger man for eksempel Vaffelsøm nr. 8, kan stingtellerfunksjonen ikke brukes.



- > Velg stingmønster.
- > Trykk på «i-dialog».



- > Trykk på «Programmere lengde med stingteller».
- > Sy ønsket lengde.

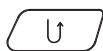

- > Trykk på knappen «Retursyng».
- Visningen skifter til «Auto» og valgt stingmønster med ny lengde er lagret til maskinen slås av.

Sy stingmønster med forsterket rettsøm

For å oppnå en penere effekt kan stingmønstre sys med forsterket rettsøm. Ikke alle stingmønstre kan sys med forsterket rettsøm.



- > Velg stingmønster.
- > Trykk på «i-dialog».



- > Trykk på «Forsterket sting».

Retursøm

- > Velg stingmønster eller alfabet.
- > For å straks koble om til retursyng ved å trykke på knappen «Retursyng» må nålstopp nede (permanent) stilles inn.
- > For å sy et ekstra sting fremover før omkobling til retursyng, må nålposisjonen oppe (permanent) stilles inn.

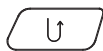

- > Trykk på knappen «Retursyng» og hold den inne.

Permanent retursyng



- > Velg stingmønster eller alfabet.
- > Trykk på «i-dialog».

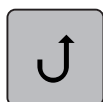

- > Trykk på «Retursøm» for permanent retursyng.
- Maskinen syr bakover helt til «Retursøm» trykkes på nytt.

Stingnøyaktig retursyng

- > Velg stingmønster eller alfabet.
- > Trykk på «i-dialog».



- > Trykk på «Stingnøyaktig retursyng» for å sy de siste 200 innstikkene stingnøyaktig bakover.

5.6 Kombinere sømmer

Oversikt kombinasjonsmodus



- | | |
|-----------------|---|
| 1 «Stingbredde» | 3 «Kombinasjonsmodus/enkeltmodus» |
| 2 «Stinglengde» | 4 Enkelt stingmønster innen kombinasjonen |

Lage stingmønsterkombinasjoner

I kombinasjonsmodus kan stingmønstre og alfabeter stilles sammen etter egne ønsker. Gjennom kombinasjonen av foretrukne alfabetbokstaver kan for eksempel teksten BERNINA opprettes.



- > Trykk på «Kombinasjonsmodus/enkeltmodus».
- > Velg ønsket stingmønster.



- > For å gå tilbake til enkeltmodus trykker du en gang til på «Kombinasjonsmodus/enkeltmodus».

Lagre sømkombinasjon

For å kunne gå tilbake til individuelt innstilte stingmønsterkombinasjoner, kan disse lagres i arkivet «Eget minne».

Forutsetning:

- En stingmønsterkombinasjon er opprettet.



> Trykk på «Eget minne».



> Trykk på «Lagre stingmønstre».



> Trykk på «Bekreft» for å lagre stingmønsterkombinasjonen.

Laste sømkombinasjon



> Trykk på «Kombinasjonsmodus/enkeltmodus».



> Trykk på «Eget minne».



> Trykk på «Laste stingmønsterkombinasjon».
> Velg stingmønsterkombinasjon.

Skrive over sømkombinasjon

Forutsetning:

- En stingmønsterkombinasjon er opprettet.



> Trykk på «Eget minne».



> Trykk på «Lagre stingmønstre».
> Velg stingmønsterkombinasjon som skal overskrives.



> Trykk på «Bekreft» for å overskrive stingmønsterkombinasjonen.

Slette sømkombinasjon

Forutsetning:

- En stingmønsterkombinasjon er opprettet.



> Trykk på «i-dialog».

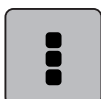

> Trykk på «Bearbeide hele kombinasjonen».



> Trykk på «Slett».



> Trykk på «Bekreft».

Redigere stingmønstre enkeltvis

Forutsetning:

- En stingmønsterkombinasjon er opprettet.
- > For å velge et enkelt stingmønster trykker du på den ønskede posisjonen (1) i stingmønsterkombinasjonen.



- > Trykk på «i-dialog» for å bearbeide et enkelt stingmønster.

Slette enkelt søm

Forutsetning:

- En stingmønsterkombinasjon er opprettet.
- > Trykk på ønsket broderimotiv (1) i stingmønsterkombinasjonen.



- > Trykk på «i-dialog».



- > Trykk på «Slett».

Tilføye enkeltsøm

Det nye stingmønsteret føyes alltid til under det valgte stingmønsteret.

Forutsetning:

- En stingmønsterkombinasjon er opprettet.

- > For å velge et enkelt stingmønster trykker du på den ønskede posisjonen (1) i stingmønsterkombinasjonen.



- > Velg nytt stingmønster.

Tilpasse lengde og bredde på stingmønster

Lengden og bredden på de enkelte stingmønstrene i en stingmønsterkombinasjon kan tilpasses til det lengste og bredeste stingmønsteret i kombinasjonen.

Forutsetning:

- En stingmønsterkombinasjon er opprettet.

- > Trykk på «i-dialog».



- > Trykk på «Bearbeide hele kombinasjonen».

- > Trykk på «Total stingmønsterlengde» (1).

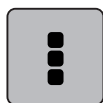

- > Trykk på «Tilpasse lengden innenfor kombinasjonen» (2).

- Lengden på stingmønstrene tilpasses til lengden på det lengste stingmønsteret i kombinasjonen

- > Trykk på «Stingbredde» (3).





- > Trykk på «Tilpasse bredden innenfor kombinasjonen» (4).
 - Bredden på stingmønstrene tilpasses til bredden på det bredeste stingmønsteret i kombinasjonen

I tillegg kan lengden og bredden på stingmønsterkombinasjonen økes eller reduseres proporsjonalt.

- > Drei «øvre multifunksjonsknapp» mot venstre for å redusere bredden på stingmønsterkombinasjonen.
- > Drei «øvre multifunksjonsknapp» mot høyre for å øke bredden på stingmønsterkombinasjonen.
- > Drei «nedre multifunksjonsknapp» mot venstre for å redusere lengden på stingmønsterkombinasjonen proporsjonalt.
- > Drei «nedre multifunksjonsknapp» mot høyre for å øke lengden på stingmønsterkombinasjonen proporsjonalt.

Speilvende sømkombinasjonen

Forutsetning:

- En stingmønsterkombinasjon er opprettet.
- > Trykk på «i-dialog».

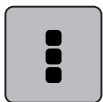

- > Trykk på «Bearbeide hele kombinasjonen».



- > For å speile hele stingmønsterkombinasjonen fra venstre mot høyre, trykker du på «Speilvende venstre/høyre».
- > For å tilbakestille endringer til grunninnstilling trykker du en gang til på «Speilvende venstre/høyre».

Dele sømkombinasjonen

En stingmønsterkombinasjon kan deles inn i flere deler. Inndelingen settes inn under markøren. Det sys bare det avsnittet der markøren er plassert. For å sy den neste avsnittet må markøren plasseres i dette avsnittet.

Forutsetning:

- En stingmønsterkombinasjon er opprettet.
- > Velg ønsket posisjon i stingmønsterkombinasjonen, der stingmønsterkombinasjonen skal deles opp.
- > Trykk på «i-dialog».

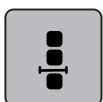

- > Trykk på «Bearbeide kombinasjon i markørposisjon».

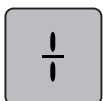

- > Trykk på «Dele opp kombinasjon».

Dele sømkombinasjon

En stingmønsterkombinasjon kan avbrytes på forskjellige steder. Avbrytelsen settes inn under markøren.

Forutsetning:

- En stingmønsterkombinasjon er opprettet.
- > Velg ønsket posisjon i stingmønsterkombinasjonen, der stingmønsterkombinasjonen skal avbrytes.



> Trykk på «i-dialog».

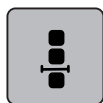

> Trykk på «Bearbeide kombinasjon i markørposisjon».

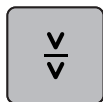

> Trykk på «Avbryte kombinasjon».

> Sy stingmønsterkombinasjonen helt til avbrytelsen, og plasser stoffet på nytt.

Feste sømkombinasjon

Forutsetning:

- En stingmønsterkombinasjon er opprettet.

> Velg ønsket posisjon i stingmønsterkombinasjonen, der stingmønsterkombinasjonen skal festes.

> Trykk på «i-dialog».

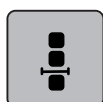

> Trykk på «Bearbeide kombinasjon i markørposisjon».



> Trykk på «Feste».

– Hvert enkelt mønster i stingmønsterkombinasjonen kan festes i begynnelsen eller slutten.

Innstille mønsterrepetisjon

Forutsetning:

- En stingmønsterkombinasjon er opprettet.

> Trykk på «i-dialog».

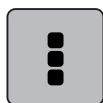

> Trykk på «Bearbeide hele kombinasjonen».



> Trykk 1 gang på «Mønsterrepetisjon» for å gjenta stingmønsterkombinasjonen.

> For å gjenta stingmønsterkombinasjonen inntil 9 ganger trykker du en gang til på «Mønsterrepetisjon».

> For å slå av mønsterrepetisjonen trykker du lenge på «Mønsterrepetisjon» eller «Slette innstillinger».

5.7 Håndtere stingmønstre

Lagre stingmønsterinnstillinger

> Velg stingmønster, alfabet eller knapphull.

> Trykk på «i-dialog».

> Endre sting, alfabet eller knapphull.





> Trykk på «Lagre søminnstillinger» for å lagre alle endringene permanent.



> Trykk på «Tilbakestill søm» for å forkaste alle endringer.

Lagre søm i eget minne

I arkivet «Eget minne» kan man lagre et hvilket som helst stingmønster samt individuelt endrede stingmønstre.

- > Velg stingmønster, alfabet eller knapphull.
- > Endre stingmønster.
- > Trykk på «Eget minne».



- > Trykk på «Lagre stingmønstre».
- > Velg mappen der mønsteret skal lagres.



> Trykk på «Bekreft».

Skrive over søm fra eget minne

Forutsetning:

- Stingmønster lagret i eget minne.
- > Velg stingmønster, alfabet eller knapphull.
- > Endre stingmønster.
- > Trykk på «Eget minne».



- > Trykk på «Lagre stingmønstre».
- > Velg mappen der stingmønsteret som skal overskrives, er lagret.
- > Velg stingmønsteret som skal overskrives.



> Trykk på «Bekreft».

Laste søm fra eget minne

Forutsetning:

- Stingmønster lagret i eget minne.
- > Trykk på «Eget minne».



- > Trykk på «Laste stingmønster».
- > Velg mappen der stingmønsteret befinner seg.
- > Velg stingmønster.

Slette søm fra eget minne

Forutsetning:

- Stingmønster lagret i eget minne.



> Trykk på «Eget minne».



> Trykk på «Slett».
> Velg mappen der stingmønsteret befinner seg.
> Velg stingmønster.



> Trykk på «Bekreft» for å slette stingmønsteret.

Lagre stingmønster på BERNINA USB-brikke

På BERNINA USB-minnepinnen kan du lagre de stingmønstrene du ønsker, også individuelt endrede stingmønstre.

> Velg stingmønster eller alfabet.
> Redier stingmønster.
> Trykk på «Eget minne».



> Trykk på «Lagre stingmønstre».
> Stikk BERNINA USB-minnepinnen inn i maskinens USB-utgang.



> Trykk på «USB-minnepinne».



> Trykk på «Bekreft».

Laste stingmønster fra BERNINA USB-brikke



> Trykk på «Eget minne».



> Trykk på «Laste stingmønster».
> Trykk på «Forstørre/forminske vindu» (1).

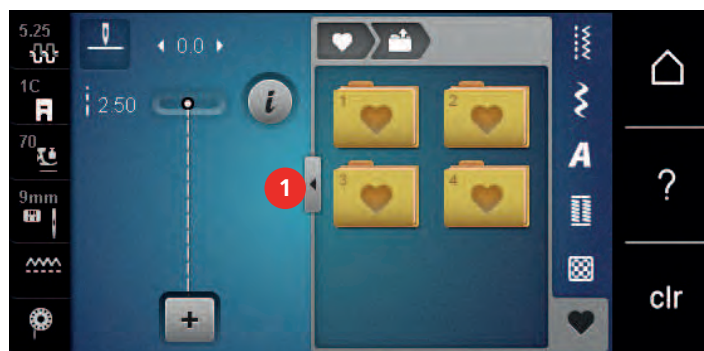

> Stikk BERNINA USB-minnepinnen inn i maskinens USB-utgang.
> Trykk på «USB-minnepinne».
> Velg ønsket stingmønster.

Slette søm fra BERNINA USB-brikke



- > Trykk på «Eget minne».



- > Trykk på «Slett».
- > Stikk BERNINA USB-minnepinnen inn i maskinens USB-utgang.
- > Velg stingmønsteret som skal slettes.



- > Trykk på «Bekreft».

5.8 Feste

Sy med ikonet «Feste»

Hvert enkelt mønster i stingmønsterkombinasjonen kan festes i begynnelsen eller slutten.



- > Trykk på «i-dialog».



- > Trykk på «Bearbeide kombinasjon i markørposisjon».



- > Trykk på «Feste» før du begynner å sy.
 - Stingmønsteret/stingmønsterkombinasjonen festes med 4 sting ved systart.
- > Trykk på «Feste» under syingen.
 - Stingmønsteret eller det aktive stingmønsteret i stingmønsterkombinasjonen festes med 4 sting på slutten.

Feste med knappen «Sømsslutt»

Knappen «Mønsterslutt» kan programmeres med forskjellige funksjoner.



- > Trykk på knappen «Mønsterslutt» før syingen eller under syingen.
 - I løpet av syingen viser et stoppsymbol at funksjonen er aktivert, og stingmønsteret eller det aktive mønsteret til stingmønsterkombinasjonen festes automatisk med et programmert antall sting på slutten.

5.9 Utjevne stofflag

Når syfoten står skeivt på et tykt sted, kan ikke transportøren gripe i stoffet og syprosjektet kan ikke sys ordentlig.

- > For å utjevne høyden skyves, alt etter behov, 1 – 3 utligningsplater bakfra under syfoten til like bak nålen.

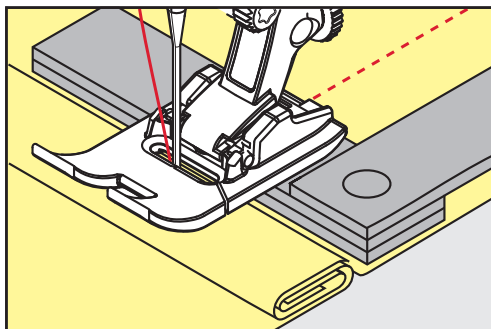

- Syfoten ligger vannrett på syprosjektet.

- > For å utjevne høyden foran syfoten skyves 1 – 3 utligningsplater under syfoten, tett mot nålen.

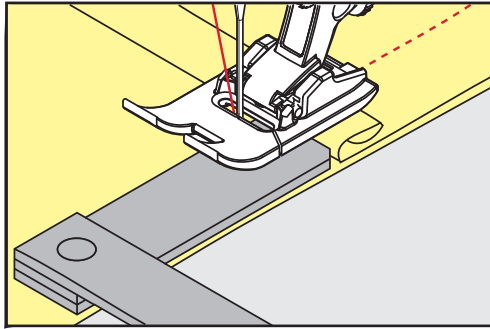

- Syfoten ligger vannrett på syprosjektet.
- > Sy til hele syfoten har passert det tykkeste stedet.
- > Fjern utligningsplatene.

5.10 Transportør og søm av hjørner

Ved sying av hjørner er det bare en liten del av stoffet som ligger på transportøren. Ved hjelp av høydeutligning kan stoffet transporteres jevnt.

- > Når stoffkanten er nådd stanses maskinen med nålstopp nede.
- > Hev syfoten.
- > Snu stoffet i ønsket posisjon.
- > Skyv 1 – 3 høydeutligningskiver på høyre side av syfoten tett inntil syprosjektet.
- > Senk syfoten.

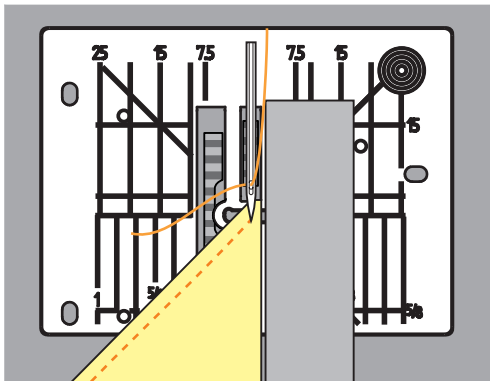







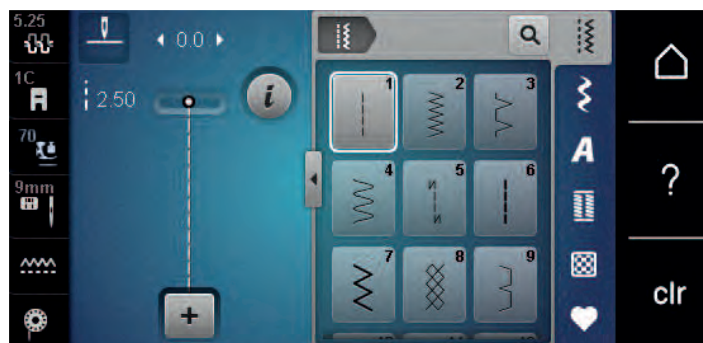







- > Sy videre til syprosjektet ligger på transportøren igjen.



6 Nyttesømmer

6.1 Oversikt nyttesømmer



Sømmer	Sømnummer	Navn	Beskrivelse
	1	Rettsøm	Til sammensyng, stikninger og tråkning.
	2	Sikksakk	Til overkast av kanter, syng av elastiske sømmer og feste av blondeinnlegg og gummibånd.
	3	Vari-overlock	Til overkasting av kanter, sammensyng og samtidig overkasting av elastiske stoffer..
	4	Buesøm	Til stopping og forsterking av stoffkanter eller festing av blonder og gummibånd.
	5	Festeprogram	Til automatisk festing i begynnelsen av sømmen med syng forover og bakover.
	6	Forsterket rettsøm	For forsterkede sømmer på tunge stoffer og pynteeffekter.
	7	Forsterket sikksakk	For slitesterke sømmer på faste stoffer, synlige sømmer og pyntesømmer.
	8	Vaffelsøm	For elastiske stoffer og falder, også med gummitråder.
	9	Blindsting	For blindsømmer på de fleste stofftyper og for muslingsømmer på myk jersey og tynne stoffer.
	10	Lukket overlock	Til sammensyng og samtidig overkasting av elastiske stoffer.
	11	Superstretch-sting	For ekstra strekkbare åpne sømmer.

	12	Rynkesting	Til rynking med gummitråd og for flate forbindelsessømmer på middels tunge stoffer.
	13	Stretch-overlock	Til sammensynging og samtidig overkasting av elastiske stoffer og for flate forbindelsessømmer.
	14	Jerseysøm	For synlige falder og synlige sømmer i undertøy og gensere og til lapping av trikot.
	15	Universalsting	For flate forbindelsessømmer, synlige sømmer og dekorsømmer i faste stoffer som filt og skinn og til festing av gummibånd.
	16	Trestings sikksakk	Til overkasting og forsterking av stoffkanter, til påsynging av gummibånd og til dekorsømmer.
	17	Lycrasøm	For flate forbindelsessømmer, synlige sømmer i lycra og til ettersynging av sømmer i korsettvarer.
	18	Stretchsting	For elastiske sømmer og falder i vevede og strikkede stoffer.
	19	Forsterket overlock	For overlocksømmer eller flate forbindelsessømmer på middels tung strikk og frotté.
	20	Overlocksøm for strikkede stoffer	For elastiske sømmer og falder i vevede og strikkede stoffer, til synging og overkasting.
	22	Enkelt stoppeprogram	Til automatisk stopping i tynne til kraftige stoffer.
	23	Forsterket stoppeprogram	Til automatisk stopping i kraftige materialer.
	24	Regelsprogram	Til forsterking av lommeåpninger, knapphullsregels og festing av belteløkker.
	25	Regelsprogram	Til forsterking av lommeåpninger, festing av belteløkker og festing av sømender.
	26	Stort fluesting	Til forsterking av lommeåpninger, glidelåser og splitter i middels tunge til tykke stoffer.

	27	Lite fluesting	Til forsterking av lommeåpninger, glidelåser og splitter i tynne til middels tunge stoffer.
	29	Smal usynlig søm	For usynlige sømmer og muslingsømmer i lette, tynne og myke stoffer.
	30	Manuelt tråklesting	For arbeider der svært stor stinglende ønskes.
	32	Enkelt rettsting	For 1 rettsting som forbindelsessting i en kombinasjon.
	33	Tre enkle rettsting	For 3 enkle rettsting som forbindelsessting i en kombinasjon.
	34	Stoppesøm	Til stopping med funksjonen "Permanent sying bakover".
	35	Åpent overlocksting	Til sammensyng og samtidig overkasting av elastiske stoffer med forsterket kant.
	36	Overlock	For middels tykke strikkede stoffer.
	37	Forsterket overlocksting	Til samtidig sammensyng, overkasting og forsterkning av elastiske stoffer.

6.2 Syng av rettsøm

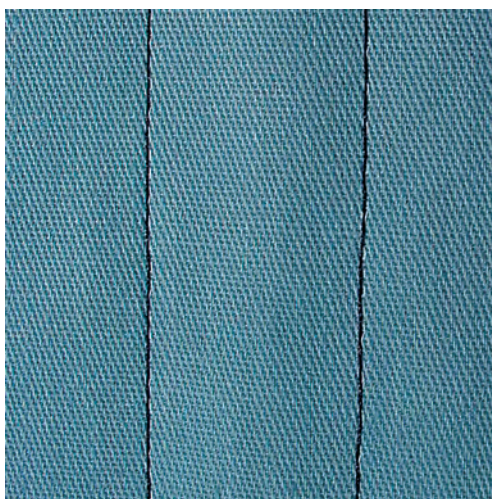

Tilpass stinglengden etter syprosjektet, f.eks. lange sting for jeansstoff (ca. 3 – 4 mm), korte sting for tynne stoffer (ca. 2 – 2,5 mm). Tilpass stinglengden etter trådtykkelsen f.eks. ved stikninger med lange Cordonnet-sting (ca. 3 – 5 mm).

Forutsetning:

- Standardfot #1C/1D er montert.



- > Trykk på «Nyttesømmer».
- > Velg Rettsøm nr. 1.

6.3 Fest med automatisk festeprogram

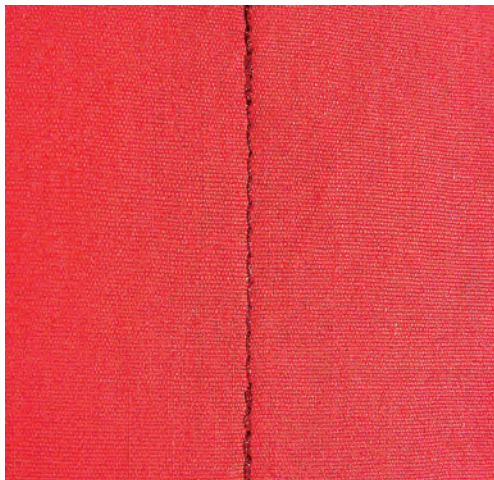

Ved et definert antall sting på 6 forover- og 6 retursting blir sømmen jevnt festet.

Forutsetning:

- Standardfot #1C er montert.



- > Trykk på «Nyttesømmer».
- > Velg Festeprogram nr. 5.
- > Trykk på fotpedalen.
 - Maskinen fester automatisk.

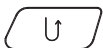

- > Sy sømmen i ønsket lengde.
- > Trykk på knappen «Retursyng».
 - Maskinen fester automatisk og stopper ved slutten av festeprogrammet.

6.4 Sy i glidelås

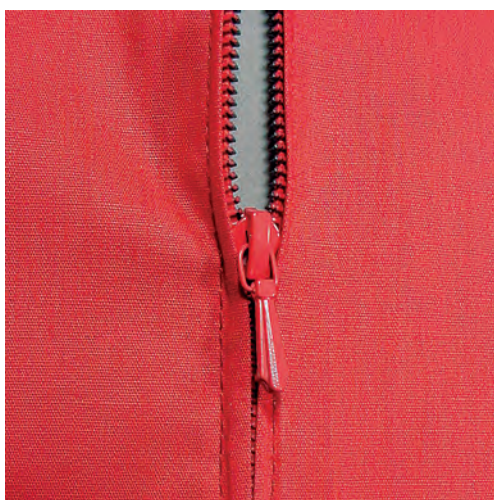

Da stofftransporten ved sybegynnelse kan være vanskelig, anbefales det å holde tråden godt fast eller å dra syprosjektet litt bakover de første stingene, eller å sy 1 – 2 cm bakover ved sybegynnelse.

- > Monter Standardfot #1C.



- > Trykk på «Nyttesømmer».
- > Velg Rettsøm nr. 1.
- > Sy sømmen til glidelåsens begynnelse.
- > Sy festesting.
- > Lukk glidelåsen med lange sting.
- > Renklipp sømmonnet.
- > Stryk sømmen fra hverandre.
- > Åpne glidelåsen.
- > Tråkle glidelåsen og tråkle den fast under stoffet slik at stoffkantene møtes over midten på glidelåsen.
- > Åpne glidelåsen noen centimeter.
- > Monter Glidelåsfot #4D.
- > Flytt nålposisjonen mot høyre.
- > For å heve syfoten og posisjonere syprosjektet bruker du kneløfteren.
- > Begynn å sy oppe til venstre.
- > Før syfoten slik at nålen syr langs med glidelåsens tannrekke.
- > Stans foran glidelåshempen med nålposisjon nede.
- > Hev syfoten.
- > Lukk glidelåsen igjen.
- > Sy videre og stopp foran slisseenden med nålposisjon nede.
- > Hev syfoten og drei syprosjektet.
- > Sy til på den andre siden av glidelåsen, stopp med nålposisjon nede.
- > Hev syfoten og drei syprosjektet.
- > Sy den andre siden fra undersiden og opp.

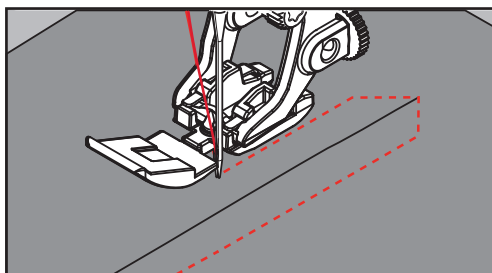

6.5 Sy i glidelås med en søm på hver side nedenfra og opp

Til stoffer med floss, f.eks. fløyel, anbefales det å sy inn glidelåsen nedenfra og oppover på begge sider.



Er stoffet tettvevd eller hardt anbefales nålstørrelse 90 – 100 for å få jevn søm.



- > Monter Standardfot #1C.
- > Trykk på «Nyttesømmer».
- > Velg Rettsøm nr. 1.
- > Sy sømmen til glidelåsens begynnelse.
- > Sy festesting.
- > Lukk glidelåsen med lange sting.
- > Renklipp sømmonnet.
- > Stryk sømmen fra hverandre.
- > Åpne glidelåsen.
- > Tråkle glidelåsen og tråkle den fast under stoffet slik at stoffkantene møtes over midten på glidelåsen.
- > Monter Glidelåsfot #4D.
- > Flytt nålposisjonen mot høyre.
- > For å heve syfoten og posisjonere syprosjektet bruker du kneløfteren.
- > Begynn å sy i midten av sømmen på glidelåsens ende.

- > Sy på skrå langs glidelåsens tenner.
- > Sy første side (1) nedenfra og opp.
- > Stans foran glidelåshempen med nålposisjon nede.
- > Hev syfoten.
- > Åpne glidelåsen til bak syfoten.
- > Senk syfoten og sy videre.
- > Flytt nålposisjonen mot venstre.
- > Sy andre side (2) på samme måte nedenfra og opp.

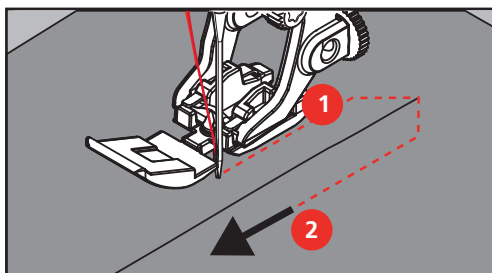

6.6 Forsterket rettsøm



Forsterket rettsøm er særlig godt egnet for slitesterke sømmer og harde, tette stoffer som jeansstoff og kordfløyel. Ved harde og svært tettvevde stoffer anbefales det å montere jeansfoten #8. Den gjør det lettere å sy jeansstoff eller seilduk. For dekorative stikninger kan man i tillegg øke stinglengden.

- > Monter Standardfot #1C/1D.
- > Trykk på «Nyttesømmer».
- > Velg Forsterket rettsøm nr. 6.



6.7 Forsterket sikksakk

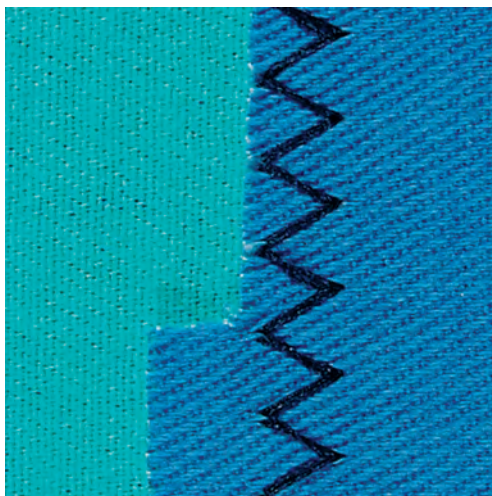

I kraftige stoffer, spesielt for jeansstoff, trekk til liggestoler, markiser. Sømmer på gjenstander som vaskes ofte. Sy overkast på sømkantene først.

- > Monter Standardfot #1C/1D.
- > Trykk på «Nyttesømmer».
- > Velg Forsterket sikksakk nr. 7.



6.8 Manuell stopping

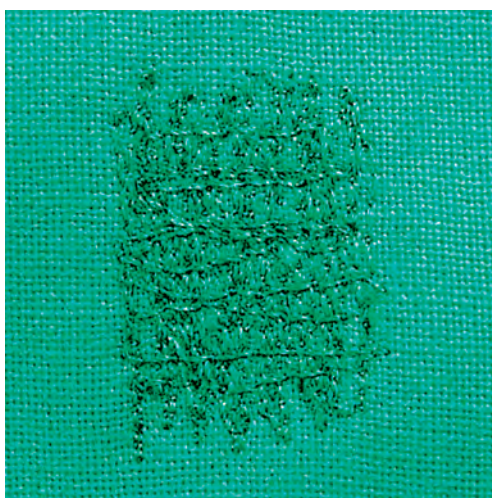

For å stoppe hull og tynnslitte områder i alle stoffer.

Hvis tråden ligger oppå, gir dette et lite pent stingbilde, før derfor sytøyet langsommere. Hvis det danner seg løkker på baksiden av stoffet, må sytøyet føres raskere. Ved trådbrudd må sytøyet føres jevnere.

- > Monter Stoppefot #9.
- > Trykk på «Nyttesømmer».
- > Velg Rettsøm nr. 1.
- > Senk transportøren.
- > Monter utvidelsesbordet.
- > Spenn syprosjektet fast i brodereringen (spesialtilbehør).
 - Området som skal stoppes, strammes likt og kan ikke forskyves.
- > Sy fra venstre mot høyre og før syprosjektet for hånd uten fast trykk.
- > Sy rundt ved skifte av retning for å unngå hull eller at tråden ryker.



- > Sy rader med forskjellig lengde for å fordele tråden bedre i stoffet.

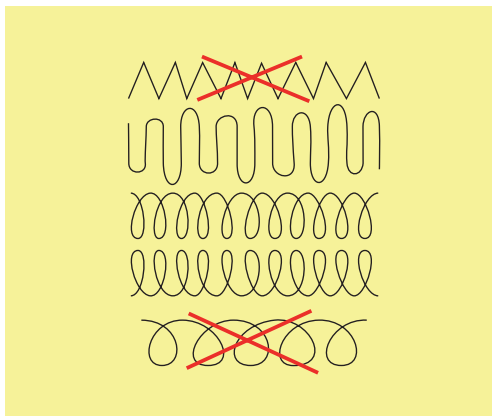

- > Ikke sy de første spenntrådene for tett, og utover det skadde området.
- > Sy uregelmessige lange kanter.

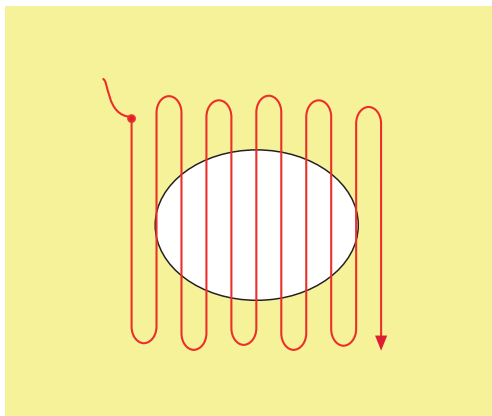

- > Drei syprosjektet 90°.
- > Ikke sy de første spenntrådene for tett.

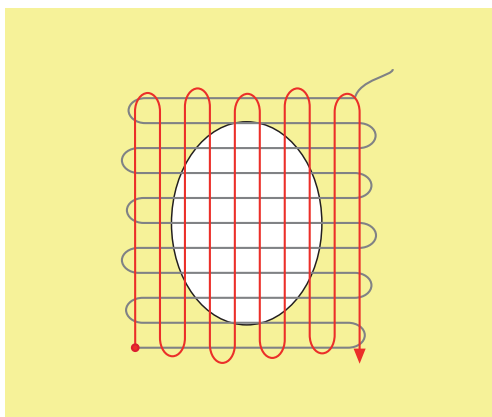

- > Drei syprosjektet 180°.



- > Sy en ny løs rad.

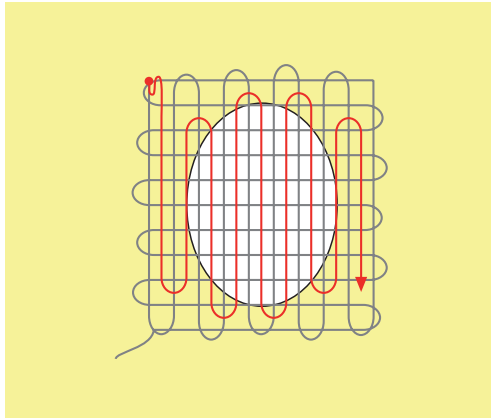

6.9 Automatisk stopping



Enkelt stoppeprogram nr. 22 egner seg først og fremst for rask stopping av tynnslitte steder eller hull. Det anbefales legge et fint stoff under de tynne stedene eller hullene eller lime på et fint reparasjonsstoff under. Enkelt stoppeprogram nr. 22 erstatter trådene i lengderetningen i alle stoffer. Hvis stoffflaten forskyver seg skrått, kan dette utlignes med balansen.

- > Monter Standardfot #1C eller Knapphullsfot med slede #3A.
- > Trykk på «Nyttesømmer».
- > Velg Enkelt stoppeprogram nr. 22.
- > Spenn fast fine stoffer i broderirammen (spesialtilbehør).
 - Området for stoppingen er jevnt spent og kan ikke forskyves.
- > Begynn å sy oppe til venstre.
- > Sy den første lengden.
- > Stans maskinen.
- > Trykk på knappen «Retursyng».
 - Lengden er programmert.
- > Sy ferdig stoppeprogrammet.
 - Maskinen stopper automatisk.

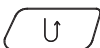

6.10 Forsterket automatisk stopping



Forsterket stoppeprogram nr. 23 egner seg fremfor alt til rask stopping av tynnslitte steder eller hull. Forsterket stoppeprogram nr. 23 erstatter trådene i lengderetningen i alle stoffer.



Dekker ikke stoppingen hele det skadede området, kan man flytte arbeidet og sy stoppeprogrammet igjen. Lengden er programmert og kan gjentas så mange ganger man vil.



- > Monter Knapphullsfoot med slede #3A.
- > Trykk på «Nyttesømmer».
- > Velg Forsterket stoppeprogram nr. 23.
- > Spenn fast fine stoffer i broderirammen (spesialtilbehør).
 - Området for stoppingen er jevnt spent og kan ikke forskyves.

- > Begynn å sy oppe til venstre.
- > Sy den første lengden.
- > Stans maskinen.

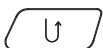

- > Trykk på knappen «Retursying».
 - Stoppelengden er programmert.
- > Sy ferdig stoppeprogrammet.
 - Maskinen stopper automatisk.

6.11 Stoppe forsterket

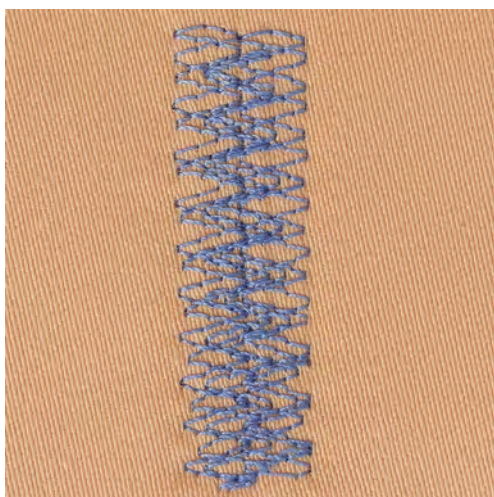

Stoppesøm nr. 34 passer spesielt for skader på faste eller tunge stoffer, f.eks. jeans og arbeidsklær.



- > Monter Standardfot #1C.
- > Trykk på «Nyttesømmer».
- > Velg Stoppesøm nr. 34.
- > Sy den første lengden. Begynn oppe til venstre.

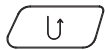

- > Trykk på knappen «Retursyng» når den ønskede lengden er nådd.
 - Maskinen syr bakover.

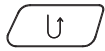

- > Trykk på knappen «Retursyng» igjen og sy den andre lengden når den ønskede lengden er nådd.
- > Gjenta helt til den ønskede bredden er dekket.

6.12 Overkasting



Sikksakk nr. 2 egner seg til alle stoffer. Det kan også brukes til elastiske sømmer og til dekorativt arbeid. Til tynne stoffer må det brukes stoppetråd. Til satengsøm anbefaler vi å stille inn en tett, kort sikksakk med stinglengde 0,3–0,7 mm. Satengsøm kan brukes til applikasjoner og brodering.

Forutsetning:

- Stoffkanten ligger flatt og ruller seg ikke inn.



- > Monter Standardfot #1C.
- > Trykk på «Nyttesømmer».
- > Velg Sikksakk nr. 2 eller Satengsøm nr. 1315.
- > Stingbredden må ikke velges for bred og stinglengden ikke for lang.
- > For at nålen skal stikkes i stoffet på den ene siden og i tomt rom på den andre siden, må stoffkanten føres på midten av syfoten.

6.13 Lukket overlock

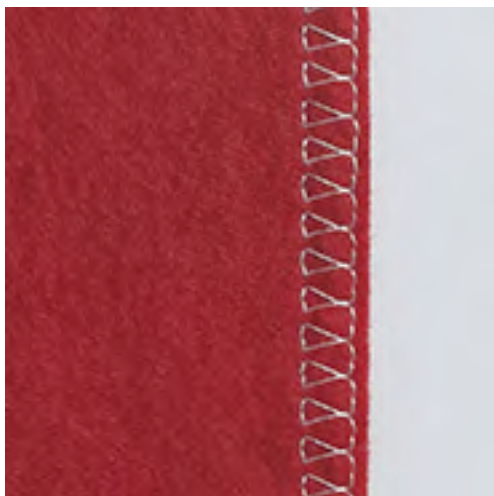

Lukket overlocksøm passer til løse strikkede stoffer og tverrsømmer i strikket stoff. En ny jersey nål bør brukes på strikkede stoffer, slik at ikke de fine maskene skades. En stretchnål kan brukes ved sying av elastiske stoffer.

- > Monter Standardfot #1C eller Overlockfot #2A.
- > Trykk på «Nyttesømmer».
- > Velg Lukket overlock nr. 10.



6.14 Kantstikning

- > Monter Blindstingsfot #5 eller Kantstikningsfot #10/10C/10D.
- > Trykk på «Nyttesømmer».
- > Velg Rettsøm nr. 1.
- > Legg kanten til venstre mot blindstingfotens guide.
- > Velg nålposisjon med ønsket avstand til venstre for kanten.

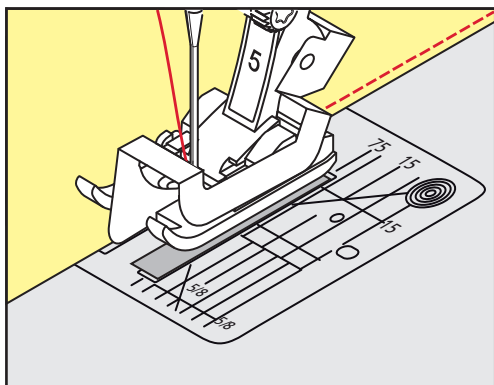

6.15 Bred kantstikning

- > Monter Standardfot #1C.
- > Trykk på «Nyttesømmer».
- > Velg Rettsøm nr. 1.
- > Før kanten langs syfoten eller markeringene ved 1–2,5 cm.



- > Velg nålposisjon med ønsket avstand til kanten.

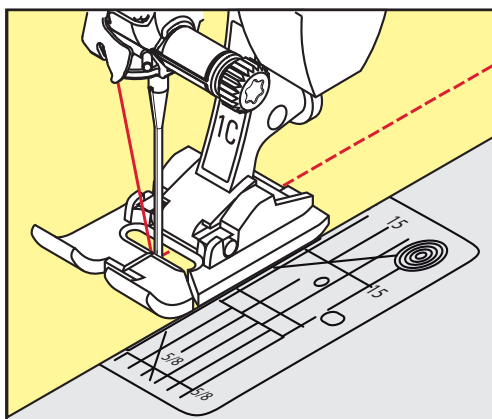

6.16 Før kanten langs linjalen når du syr kantstikninger (ekstraustyr)

For å sy brede, parallelle sømmer lønner det seg å føre kantlinjalen (ekstraustyr) langs den forrige sømmen.

- > Monter Standardfot #1C.
- > Trykk på «Nyttesømmer».
- > Velg Rettsøm nr. 1.
- > Løsne skruen bak på syfoten.
- > Sett kantlinjalen på plass i hullet bak på syfoten.
- > Bestem ønsket bredde.
- > Skru til skruen.
- > Før kanten langs linjalen.

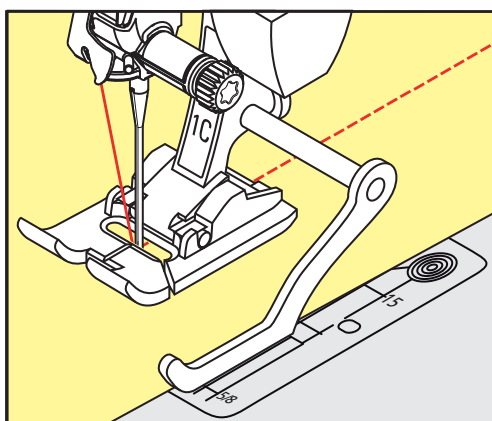

6.17 Sy fald

Ved bruk av Blindstingsfot #5 anbefales det å sette nålposisjonen helt til venstre eller helt til høyre. Ved Standardfot #1C og Kantstikningsfot #10/10C/10D er alle nålposisjoner mulig.

- > Monter Blindstingsfot #5 eller Standardfot #1C eller Kantstikningsfot #10/10C/10D.
- > Trykk på «Nyttesømmer».
- > Velg Rettsøm nr. 1.
- > Legg indre øvre kant til høyre mot blindstingfotens guide.



- > For å sy i øvre faldekant velges nålposisjonen helt til høyre.

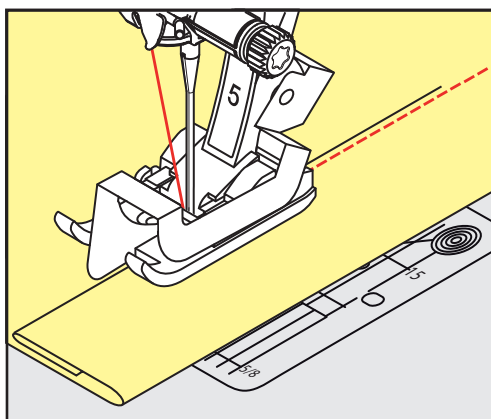

6.18 Usynlig søm

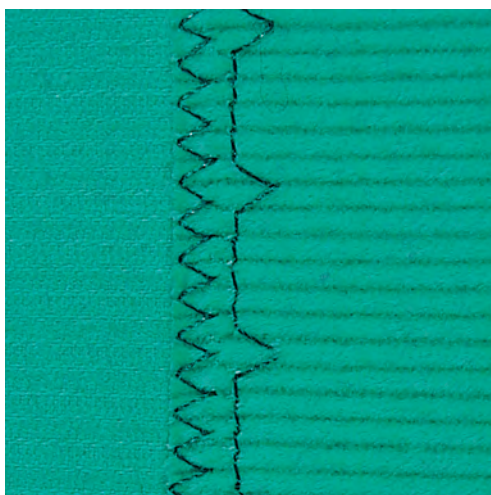

For usynlig fald i middels til tykk bomull, ull og blandingsfibre.

Forutsetning:

- Stoffkantene er overkastet.
- > Monter Blindstingsfot #5.
- > Trykk på «Nyttesømmer».
- > Velg Blindsting nr. 9.
- > Fold arbeidet slik at den overkastede kanten ligger på høyre side.
- > Plasser sømarbeidet under syfoten og skyv folden inn mot guiden på syfoten.
- > Før bretten regelmessig langs syfotens guide = stingene er jevnt dype.
 - Pass på at nålen kun stikker i bretten.
- > Etter å ha sydd cirka 10 cm, sjekk begge sider av stoffet og juster om nødvendig.

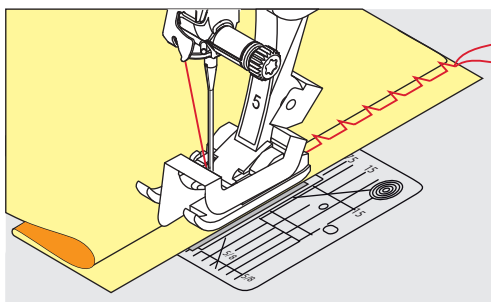

6.19 Synlig fald

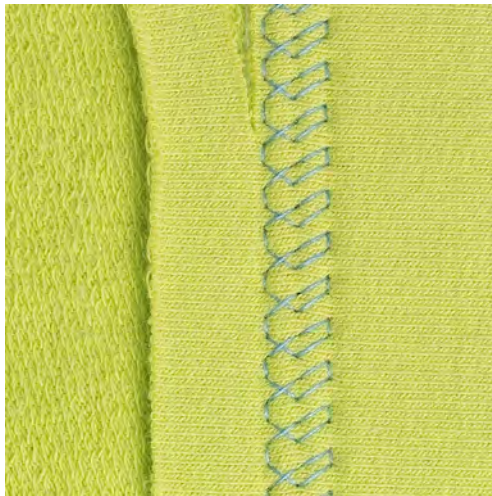

Synlig fald er særlig godt egnet til elastiske falder i bomullsjersey, ull, syntetiske stoffer og blandingsfibre.



- > Monter Standardfot #1C/1D.
- > Trykk på «Nyttesømmer».
- > Velg Jerseysøm nr. 14.
- > Stryk sømmen, og bruk eventuelt knappenåler.
- > Syfottrykket kan eventuelt reduseres.
- > Sy fald i ønsket dybde på retten.
- > Klipp vekk resten av stoffet på vrangen.

6.20 Flat forbindelsessøm

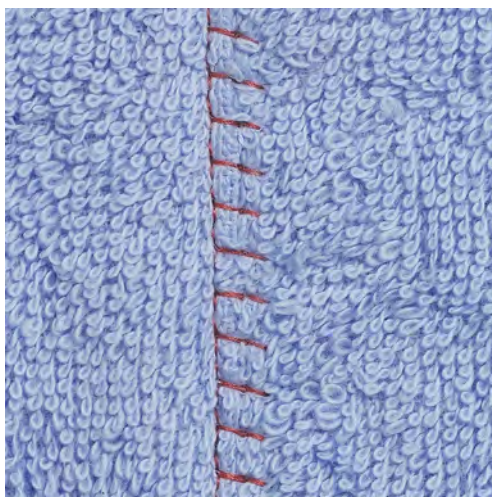

Den flate forbindelsessømmen egner seg først og fremst til lodne eller tykke stoffer som frotté, filt eller skinn.



- > Monter Standardfot #1C.
- > Trykk på «Nyttesømmer».
- > Velg Stretch-overlock nr. 13.
- > Legg stoffkantene oppå hverandre.
- > Sy langs stoffkanten.
- > For å oppnå en svært flat og holdbar søm må du passe på at nålen til høyre stikkes over den øvre stoffkanten og ned i det nedre stoffet.

6.21 Tråklesøm

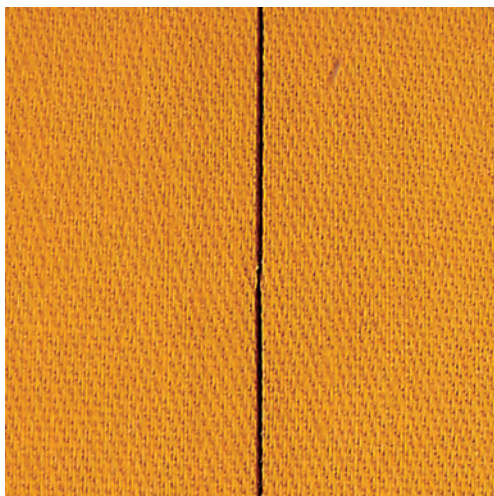

Det anbefales å bruke en tynn stoppetråd ved tråkning. Denne er lettere å fjerne. Tråklesting passer til arbeider der en svært stor stinglengde ønskes.

- > Monter Stoppefot #9 (ekstrautstyr).
- > Senk transportøren.
- > Trykk på «Nyttesømmer».
- > Velg Manuelt tråklesting nr. 30.
- > For å unngå at stofflagene forskyver seg festes stofflagene til hverandre med knappenåler på tvers av tråkeretningen.
- > Hold fast trådene og sy først 3–4 trådfestesting.
- > Sy et sting og dra stoffet bakover i den ønskede stinglengden.
- > Sy et sting.
- > Sy 3–4 festesting til slutt.



7 Motivsømmer

7.1 Oversikt motivsømmer

Alt etter stofftypen er enkle eller mer kompliserte dekorsting best egnet.

- Dekorsting som programmeres med enkle rette sting gjør seg ekstra godt på tynne stoffer, f. eks. Dekorsting nr. 101.
- Motivsting som programmeres med tredoble rette sting eller få satengsting passer ekstra godt til middels tykke stoffer, f. eks. Dekorsting nr. 107.
- Dekorsting som programmeres med satengsting gjør seg ekstra godt på tykke stoffer, f. eks. Dekorsting nr. 401.

For å oppnå et perfekt stingbilde er det fordelaktig å bruke over- og undertråd i samme farge og innlegg. På stoffer med floss eller langfibrede stoffer anbefales det i tillegg å legge et vannløselig innlegg som enkelt kan fjernes etter syngen, på oversiden.



Dekorsting	Kategori	Navn
	Kategori 100	Natursting
	Kategori 300	Korssting
	Kategori 400	Satengsting
	Kategori 600	Geometrisk søm
	Kategori 700	Heirloom søm
	Kategori 900	Moderne søm
	Kategori 1100	Spesialsting
	Kategori 1700	Internasjonal
	Kategori 2000	Årstider
	Kategori 7100	Kaffe Fassett-sting

7.2 Undertrådsdekorering



Spolen kan fylles med forskjellige sorter tråd. Frihåndsbrodering med struktur. Denne metoden minner om frihåndssøm, men utføres på stoffets **bakside**.

Området som skal sys, bør forsterkes med vannløselig vliselin. Mønsteret kan tegnes på stoffets bakside. Mønsteret kan tegnes på stoffets forside. Man kan så sy etter linjene med en frihånds-rettsøm med polyester-, bomulls- eller rayontråd. Stinglinjene vises på baksiden av stoffet og brukes som referanselinjer for undertrådsdekorering.

BSR-funksjonen kan brukes til undertrådsdekorering. Før stoffet jevnt ved lik hastighet og følg motivets linjer. Vliselinet må fjernes etter syingen.

Sy først en prøve for å kontrollere resultatet på stoffets bakside.

Ikke alle dekorsting er egnet for denne teknikken. Godt resultat oppnås fremfor alt med enkle dekorsting. Unngå kompakte sømmer og satengsømmer.

OBS

Bruk av feil spolehus

Skadet spolehus.

> Bruk Bobbinwork spolehus (ekstrautstyr).



> Monter Åpen broderifot #20C/20D.

> Trykk på «Dekorsømmer».

> Velg egnet dekorsting.

> For å stille inn stinglengden og stingbredden slik at man oppnår et fint stingbilde også ved sying med tykk tråd dreies «øvre multifunksjonsknapp» og «nedre multifunksjonsknapp.»



> Trykk på «Overtrådspenning» for å tilpasse overtrådspenningen.

7.3 Sy korssting

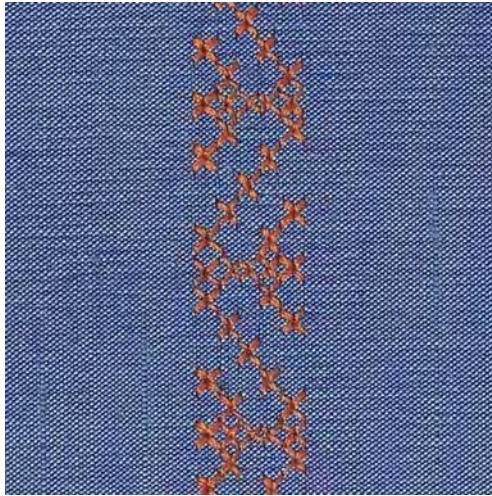

Korssting er en tradisjonell syteknikk som forlenger rekken av motivsømmer. Sys korssting på materialer med linstruktur, ser de ut som håndbrodert. Korssting som sys med broderitråd ser fyldigere ut. Korssting brukes fremfor alt på dekorarbeider til hjemmet, som border på klær og generell dekor. Det er viktig at første raden er rett, da de følgende radene retter seg etter den første.

- > Monter Standardfot #1C/1D eller Åpen broderifot #20C/20D.
- > Velg korssting i kategori 300 og kombiner som ønsket.
- > Sy den første stingraden ved hjelp av kantlinjalen eller kantstopperen for å sy en rett linje.
- > Sy den andre raden ved siden av den første, i en avstand på en fotbredde. Bruk eventuelt kantlinjalen.



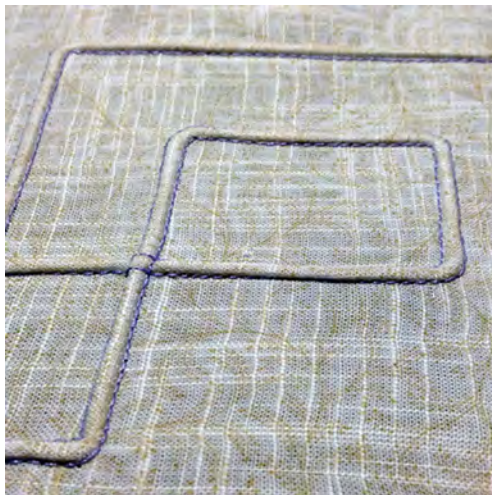

7.4 Bise

Bise



Biser er små folder med stikninger, som sys før nøyaktig klipping av et klesplagg eller sying av syprosjektet. De passer til forsiringer eller i kombinasjon med andre heirloom-sømmer. Ved bruk av biseføttene kan denne teknikken forenkles sterkt. Denne teknikken reduserer stoffflatens størrelse. Det må alltid beregnes nok stoff.

Oversikt biseføtter

Bisefot	Nummer	Beskrivelse
	# 30 (ekstrautstyr)	3 riller For tykke stoffer. Med 4 mm tvillingnål
	# 31 (ekstrautstyr)	5 riller For tykke til middels tykke stoffer. Med 3 mm tvillingnål
	# 32 (ekstrautstyr)	7 riller For tynne eller middels tykke stoffer. Med 2 mm tvillingnål
	# 33 (ekstrautstyr)	9 spor Til svært tynne stoffer (uten forsterkningstråd). Med 1 eller 1,6 mm tvillingnål
	# 46C (ekstrautstyr)	5 riller Med 1.6–2.5 mm tvillingnål For svært tynne til middels tykke stoffer.

Sy bise

- > Sett i en passende tvillingnål.
- > Trø tvillingnålen.
- > Hent opp undertråden.
- > Sy den første bisen.
- > Før den første bisen under et av sporene på bisefoten alt etter ønsket avstand.
- > Sy alle de andre bisene parallelt.



8 Alfabet

8.1 Oversikt alfabet

Blokk-, omriss-, hånd-, quilt- og comic-skrift samt kyrillisk og kyrillisk håndskrift kan også sys i to forskjellige størrelser. Blokk-, omriss-, hånd-, quilt- og comic-skrift samt kyrillisk og kyrillisk skript kan også sys i små bokstaver.

For å oppnå et perfekt stingbilde er det fordelaktig å bruke over- og undertråd i samme farge. Du kan forsterke arbeidet ved å bruke stabilisering på baksiden. På stoffer mot floss og langfibrede stoffer, for eksempel frotté, kan det i tillegg legges vannløselig vliselin på oversiden.

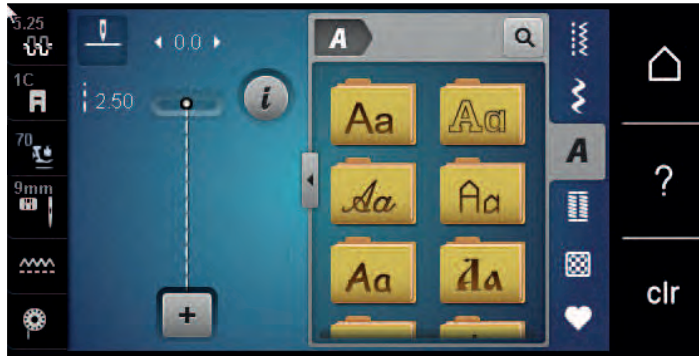

Stingmønster	Navn
ABCabc	Blokkskrift
ABCabc	Konturskrift
<i>ABCabc</i>	Håndskrift (Italic)
ABCabc	Quilt-tekst
□ BCabc	Comic
АБВабв	Kyrillisk
<i>АБВ абв</i>	Kyrillisk skript
あいう	Hiragana

8.2 Lage en tekst



Det er lurt å sy en prøve med tråden, stoffet og innlegget som skal brukes. Du bør også passe på at stoffet føres jevnt og lett, uten at det kommer bort i noe eller blir hengende fast. Ikke dra, dytt eller hold fast stoffet mens du syr.



- > Trykk på «Alfabet».
- > Velg skrift.



- > Trykk på «Kombinasjonsmodus/enkeltmodus» for å opprette en kombinasjon.
- > Trykk på «Forstørre/forminske vindu» (1) for å åpne den utvidete inntastingsmodusen.



- > Velg bokstaver.



- > Trykk på «Store bokstaver» for å velge store bokstaver (standardinnstilling).

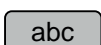

- > Trykk på «Små bokstaver» for å velge små bokstaver.

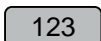

- > Trykk på «Tall og matematiske symboler» for å bruke tall og matematiske tegn.

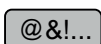

- > Trykk på «Spesialtegn» for å bruke spesialtegn.



- > Trykk på «Slett» for å slette enkelte deler av den innlagte teksten.
- > Trykk en gang til på den utvidete inntastingsmodusen for å lukke «Forstørre/forminske vindu».

8.3 Endre størrelse

Blokk-, omriss-, hånd-, quilt- og comic-skrift samt kyrillisk og kyrillisk skrift kan også sys i små bokstaver i enkeltmodus.



- > Trykk på «Alfabet».
- > Velg skrift.
- > Velg bokstaver.



- > Trykk på «i-dialog».

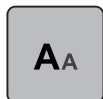

- > Trykk på «Endre størrelse» for å redusere skriftstørrelsen.
- > Trykk en gang til på «Endre størrelse» for å forstørre skriftstørrelsen til 9 mm.

9 Knapphull

9.1 Oversikt knapphull

For at det skal være mulig å lage riktig knapphull til enhver knapp, ethvert formål og ethvert klesplagg, er BERNINA 570 QE utstyrt med en omfattende samling av knapphull. Tilhørende knapp kan sys på maskinelt. Man kan også sy hemper.

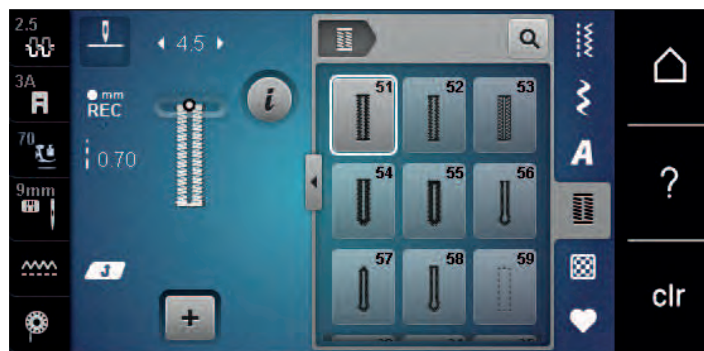

Sømmer	Sømnummer	Navn	Beskrivelse
	51	Standard knapphull	For lette til middels tunge stoffer, for eksempel bluser, kjoler og sengetøy.
	52	Smalt, rett knapphull	For lette til middels tunge stoffer, for eksempel bluser, kjoler, barne- og babyklær og håndarbeider.
	53	Elastiske knapphull	For alle elastiske stoffer.
	54	Avrundet knapphull	For middels tunge til tunge stoffer, for eksempel kjoler, jakker, frakker og regntøy.
	55	Avrundet knapphull med tverregels	For middels tunge til tunge stoffer, med forsterket regels, for eksempel kjoler, jakker, frakker og regntøy.
	56	Øyeknapphull	For tunge stoffer som ikke er elastiske, for eksempel jakker, frakker og fritidsklær.
	57	Øyeknapphull med spiss regels	For kraftigere stoffer som ikke er elastiske, for eksempel jakker, frakker, jeans og fritidsklær.
	58	Øyeknapphull med tverregels	For kraftige stoffer som ikke er elastiske, for eksempel jakker, frakker og fritidsklær.

	59	Rettsømknapphull	Til sying og forsterking av knapphull og som passepoil-knapphull, spesielt for knapphull i skinn eller skinnimitasjon.
	60	Knappisyingsprogram	Til isying av knapper med 2 og 4 hull.
	61	Snorhull med smal sikksakk	Som åpning for snorer eller smale bånd og for dekorering.
	62	Hull med rettsting	Som åpning for snorer eller smale bånd og for dekorering.
	63	Knapphull med håndsydd utseende	For håndstingeffekter på kjoler og håndarbeider i lette til middels tunge stoffer.
	64	Dobbelt rundet knapphull	For middels tunge til tunge stoffer av forskjellige kvaliteter.
	65	Dobbelt rundet Heirloom-knapphull	For legge til middels tunge vevde stoffer, for eksempel bluser, kjoler og sengetøy.
	67	Rundt knapphull med spiss regels	For middels tunge vevde stoffer, for eksempel bluser, kjoler og jakker.
	69	Dekorasjonsknapphull med regels	For dekorative knapphull i tykke, uelastiske stoffer.

9.2 Bruk av utligningsplate

Hvis knappullet skal sys på tvers av kanten, anbefales det å bruke utligningsplate (ekstrautstyr).

- > Utligningsplaten skyves bakfra mellom stoff og sledesåle fram til det tykke stedet i stoffet.

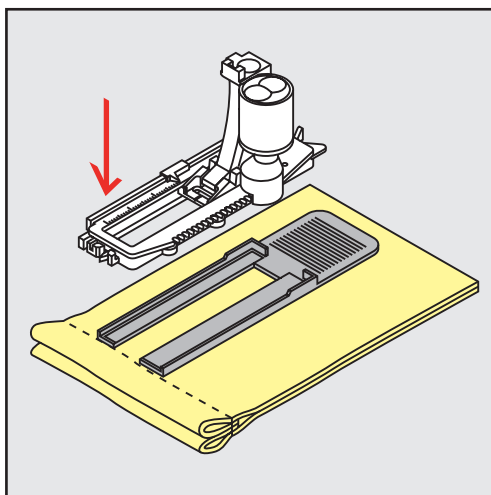

- > Senk syfoten.

9.3 Bruk av transporthjelp

For å sy knapphull i vanskelige stoffer anbefales å bruke transporthjelpen (spesialtilbehør). Den kan brukes sammen med den automatiske knapphullsfooten #3A.

- > Skyv utligningsplaten forsiktig inn fra siden.

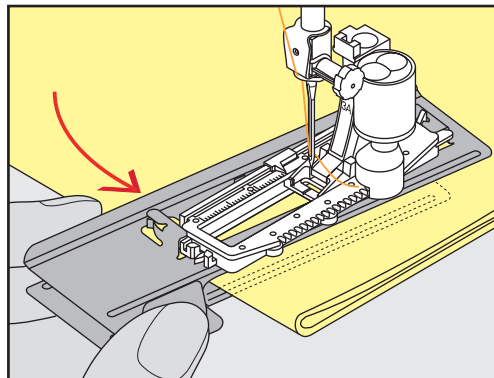

9.4 Markere knapphull

- > For manuelle knapphull markeres knapphullsposisjon og -lengde med kritt eller vannløselig penn på stoffet.

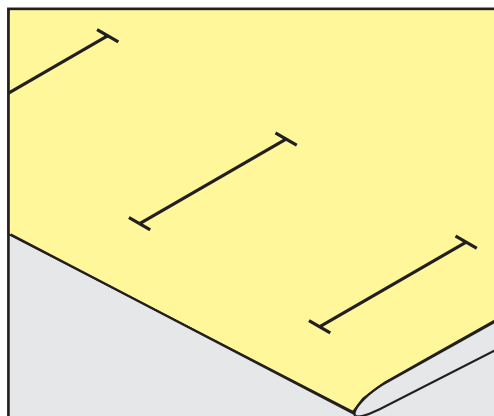

- > For automatiske knapphull markeres den komplette lengden for første knapphull med kritt eller vannløselig penn på stoffet. For alle etterfølgende knapphull markeres kun startpunktene.

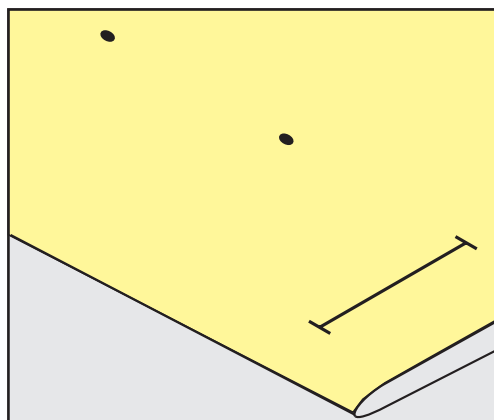

- > For øyeknapphull og snorhull markeres kun stolpenes lengde med kritt eller vannløselig penn på stoffet. For alle etterfølgende knapphull markeres kun startpunktet. Øyelengden legges til.

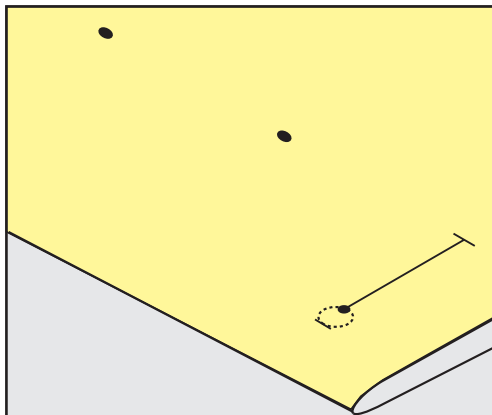

9.5 Innleggstråd

Bruk innleggstråd sammen med den automatiske knapphullsfoten #3A

Innleggstråden forsterker og forskjøvner knapphullet og passer fremfor alt til rette knapphull nr. 51. Perfekte innleggstråder er perlegarn nr. 8, sterk håndsømtråd og fint heklegarn. Det anbefales å ikke holde i innleggstråder under syingen.

Forutsetning:

- Knapphullsfoot med slede #3A er montert og hevet.
- > Stikk inn nålen i begynnelsen av knapphullet.
- > Før innleggstrådene mot høyre under den automatiske knapphullsfoten.
- > Legg innleggstrådene over nesene bak på den automatiske knapphullsfoten.

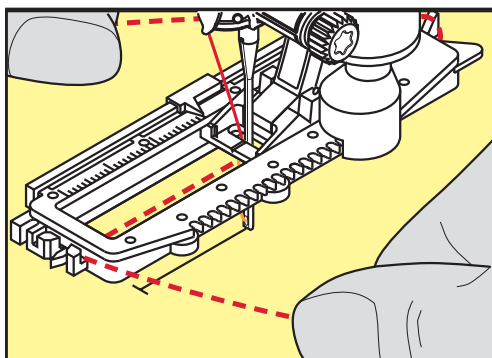

- > Trekk innleggstrådene mot venstre under den automatiske knapphullsfoten og fremover.

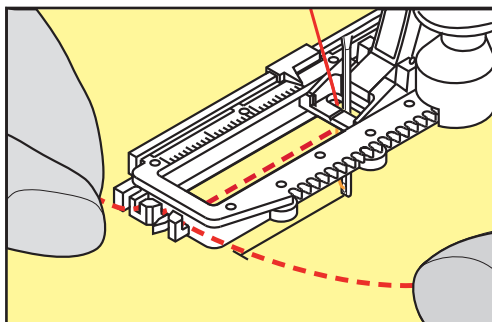

- > Trekk endene på innleggstrådene inn i holdeslissen.

- > Sett den automatiske knapphullsfooten lavt.
- > Sy knapphull på vanlig måte.
- > Trekk i innleggstrådløkken helt til løkken forsvinner i regelsen.
- > Trekk i endene på innleggstråden på vrangen (med synål for hånd), og knyt eller sy fast.

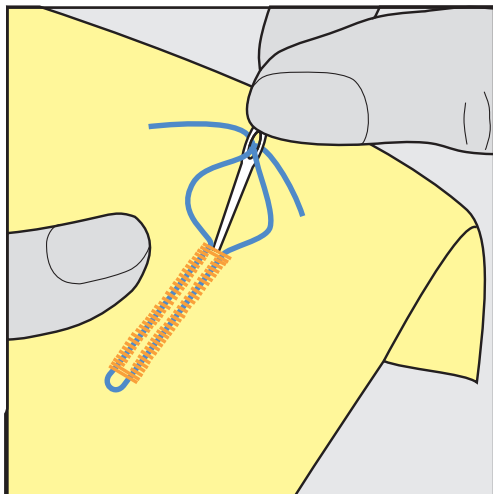

Bruk innleggstråd med knapphullsfoot #3C

Forutsetning:

- Knapphullsfoot #3C er montert og hevet.
- > Stikk nålen inn ved begynnelsen av knappullet.
- > Fest innleggstråden foran via midttåen på knapphullsfooten.

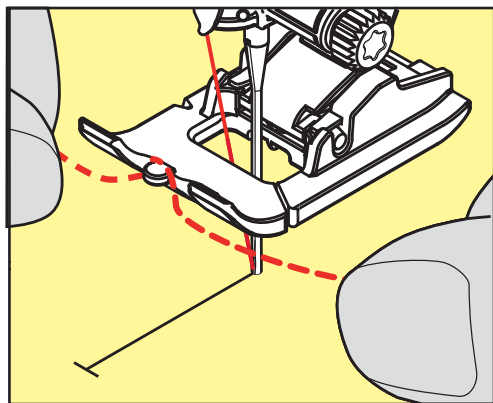

- > Trekk begge endene av innleggstråden under knapphullsfooten bakover og legg en innleggstråd i et spor på sålen.

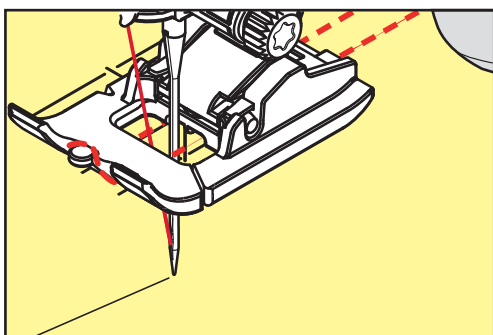

- > Senk knapphullsfooten.

- > Sy knapphull som vanlig.
- > Ettetrekk innleggstråden slik at sløyfen forsvinner i regels.
- > Trekk i endene på innleggstråden på vrangen og knyt eller sy fast.

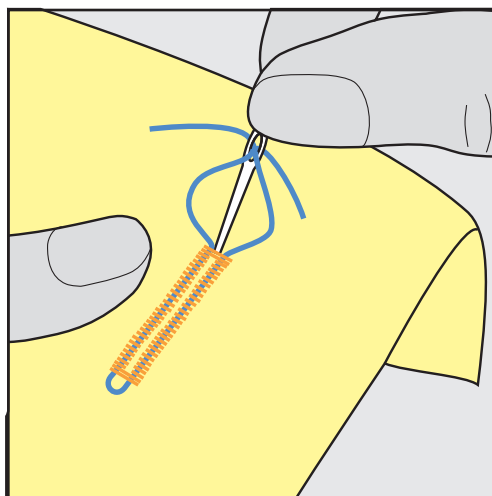

9.6 Sy en prøve

Det bør alltid sys et prøveknapphull på en bit av originalstoffet. Det anbefales å velge samme innlegg og samme knapphull. Syprøven må også sys i samme syretning. Når man syr en prøve, kan innstillingene tilpasses helt til resultatet blir tilfredsstillende.

Det lønner seg å forhåndssy stikninger rundt knapphull med rette sting nr. 59 i alle myke, løstvevde materialer og for knapphull som belastes mye. Forhåndssyng av stikninger gir også sterkere knapphull i skinn, vinyl eller filt.

Endring i balansen for standard knapphull, knapphull med lengdeangivelse, øye- eller rund regels-knapphull har samme innvirkning på begge stolpene. For manuelt øye- eller rund regels-knapphull har endringer av balansen motsatt innvirkning på begge stolpene.

Endres balanse ved bruk av stingteller-funksjonen, virker endringene forskjellig på de to stolpene.



- > Trykk på «Knapphull».
- > Velg knapphull.
- > Velg syfot og monter.
- > Legg stoffet under syfoten, og senk syfoten.
- > Trå forsiktig på pedalen og begynn å sy. Før stoffet lett.
- > Kontroller balansen under syingen og juster den ved behov.
- > Kontroller syprøven og foreta ev. ytterligere syprøver.

9.7 Innstille bredden av knapphullsåpningen

Bredden av knapphullsåpningen kan tilpasses mellom 0,1 – 2,0 mm før du begynner å sy.



- > Trykk på «Knapphull».
- > Velg knapphull.



- > Trykk på «i-dialog».

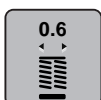

- > Trykk på «Knapphullsnittspalte».
- > For å stille inn ønsket bredde for knapphullsåpningen dreier du øvre multifunksjonsknapp eller «nedre multifunksjonsknapp».

9.8 Bestem knapphullslengden med den automatiske knapphullfoten #3A



Knappen kan også sentreres på den gule sirkelen på skjermen. Ved hjelp av «Multifunksjonsknapper oppe/nede» kan den gule ringen forstørres eller forminskes, for så å bestemme knappens diameter.

Diameteren til knappen legges automatisk til 2 mm for knapphullslengden. Hvis diameteren til knappen for eksempel er 14 mm, beregnes knapphullslengden til 16 mm.

Forutsetning:

- Knapphullsfot med slede #3A er montert.



- > Trykk på «Knapphull».
- > Velg knapphull.



- > Trykk på «i-dialog».

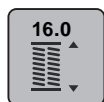

- > Trykk på «Stille inn knapphull-lengde».
- > Drei «øvre multifunksjonsknapp» eller «nedre multifunksjonsknapp» for å tilpasse knapphullslengden.

9.9 Bestem knapphullslengden med knapphullsfot #3C

Med knapphullsfoten #3C må knapphullslengden bestemmes med stingtellerfunksjonen. Stingtellerfunksjonen kan brukes for alle sorter knapphull. Venstre stolpe sys framover og høyre bakover. Foretas endringer i balansen, må stingtellerfunksjonen lagres på nytt for hvert knapphull.

Forutsetning:

- Knapphullsfot #3C er montert.



- > Trykk på «Knapphull».
- > Velg knapphull.



- > Trykk på «i-dialog».



- > Trykk på «Programmere lengde med stingteller».
- > Sy ønsket knapphullslengde.
- > Stans maskinen.

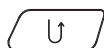

- > For at maskinen skal sy nedre regels og andre stolpe bakover, trykker du på knappen «Retursyng».
- > Stans maskinen på høyde med første sting.
- > For at maskinen skal sy øvre regels og festestingene bakover, trykker du en gang til på knappen «Retursyng».
 - Knapphullslengden er lagret og hvert etterfølgende knapphull sys likt til maskinen blir avslått.

9.10 Automatisk knapphull

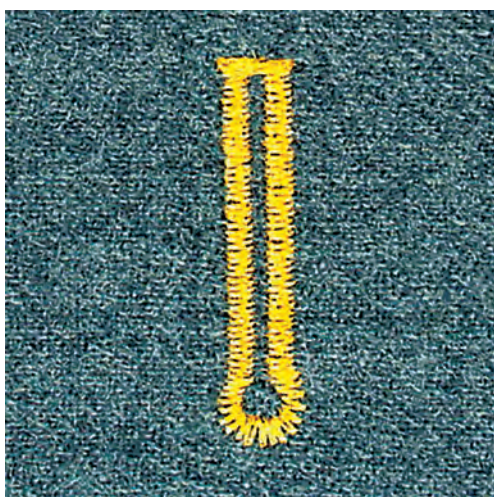
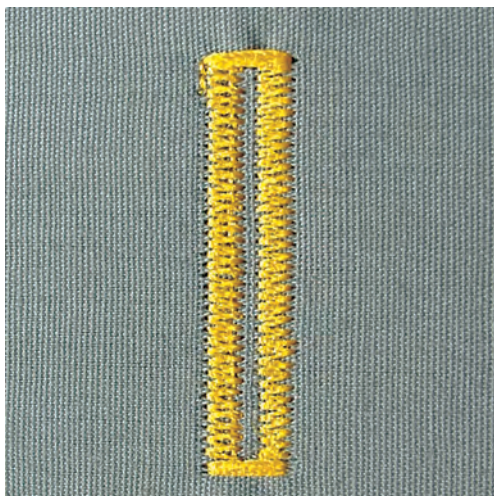

Ved bruk av Knapphullsfoot med slede #3A måles lengden på knappullet via linsen på syfoten. Knappullet dupliseres nøyaktig og maskinen sjalter automatisk om ved maksimal lengde. Knapphullsfoot med slede #3A egner seg til knapphull på 4 – 31 mm, avhengig av knapphullstype. Knapphullsfoot med slede #3A må ligge flatt på stoffet for å kunne måle den nøyaktige lengden. Alle programmerte knapphull blir like lange og like pene.

Forutsetning:

- Knapphullsfoot med slede #3A er montert.



- > Trykk på «Knapphull».
- > Velg knapphull.
- > Sy ønsket knapphullslengde.

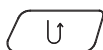

- > Trykk på knappen «Retursyng» for å programmere lengden.



- > Trykk på knappen «Start/stopp» eller trykk på pedalen.
 - Maskinen syr knappullet automatisk ferdig. Alle etterfølgende knapphull sys automatisk i samme lengde.

9.11 Programmere Heirloomknapphull

Forutsetning:

- Knapphullsfoot med slede #3A er montert.



- > Trykk på «Knapphull».
- > Velg Knapphull med håndsydd utseende nr. 63.
- > Sy ønsket knapphullslengde.

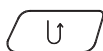

- > Trykk på knappen «Retursying» for å programmere lengden.
 - Maskinen syr knappullet automatisk ferdig. Alle etterfølgende knappull sys automatisk i samme lengde.

9.12 Manuell sying av 7-trinns knapphull med knapphullsfoot #3C

Knapphullslengden bestemmes manuelt mens du syr. Regels, rund regels og festesting er forprogrammert. De enkelte trinnene kan velges ved å bla gjennom med pilikonene eller trykke på knappen «Retursying».

Forutsetning:

- Knapphullsfoot #3C er montert.



- > Trykk på «Knapphull».
- > Velg Standard knapphull nr. 51.



- > Trykk på «i-dialog».



- > Trykk på «Fastsette lengde manuelt».
 - Trinn 1 på skjermen er aktivert for å starte på knappullet.
- > Sy ønsket knapphullslengde.
 - Trinn 2 er aktiv.



- > Stans maskinen når du når ønsket knapphullslengde eller lengdemarkeringen.
- > Trykk på «Bla nedover» for å vise trinn 3.
 - Maskinen syr rettsøm bakover.
- > Stans maskinen på høyde med første sting ved knapphullbegynnelse.
- > Trykk på «Bla nedover» for å vise trinn 4.
 - Maskinen syr øvre regels og stopper deretter automatisk.
- > Trykk på «Bla nedover» for å vise trinn 5.
 - Maskinen syr den andre stolpen.
- > Stans maskinen på høyde med det siste stinget i den første stolpen.
- > Trykk på «Bla nedover» for å vise trinn 6.
 - Maskinen syr nedre regels og stopper deretter automatisk.
- > Trykk på «Bla nedover» for å vise trinn 7.
 - Maskinen fester og stopper automatisk.

9.13 Manuell sying av 5-trinns knapphull med knapphullsfot #3C

Knapphullslengden bestemmes manuelt mens du syr. Regels, rund regels og festesting er forprogrammert. De enkelte trinnene kan velges ved å bla gjennom med pilikonene eller trykke på knappen «Retursyng».

Forutsetning:

- Knapphullsfot #3C er montert.
- > Trykk på «Knapphull».
- > Velg Avrundet knapphull nr. 54.



- > Trykk på «i-dialog».



- > Trykk på «Fastsette lengde manuelt».
 - Trinn 1 på skjermen er aktivert for å starte på knappullet.
- > Sy ønsket knapphullslengde.
 - Trinn 2 er aktiv.



- > Stans maskinen når du når ønsket stolpelengde eller lengdemarkeringen.
- > Trykk på «Bla nedover» for å vise trinn 3.
- > Maskinen syr rund regels eller øyet og stanser automatisk.
- > Trykk på «Bla nedover» for å vise trinn 4.
 - Maskinen syr den andre stolpen bakover.
- > Stans maskinen på høyde med det første stinget ved knapphullsbeginnelse.
- > Trykk på «Bla nedover» for å vise trinn 5.
 - Maskinen syr øvre regels og fester automatisk.



9.14 Sprette opp knapphullet med oppspretter

- > For ikke å kutte sømmen ved enden av knapphullet kan du sette en knappenål ved enden av knapphullet som en ekstra sikkerhet.
- > Sprett opp knapphullet fra begge ender mot midten.

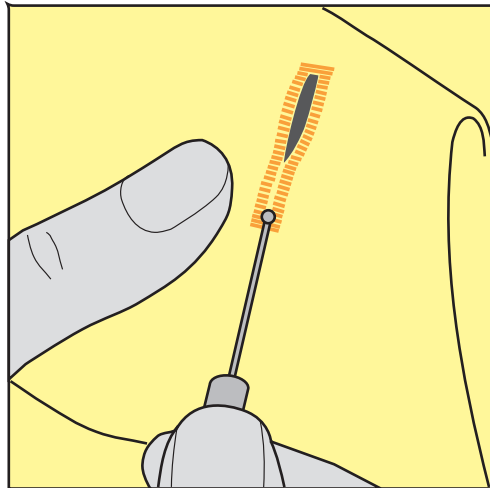

9.15 Sprette opp knapphull med knapphullskutter (ekstrautstyr)

- > Legg knapphullet på et egnet trestykke.

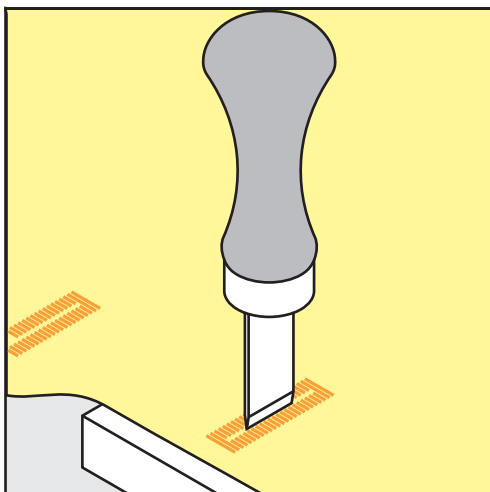

- > Sett kutteren midt i knapphullet.
- > Trykk kutteren ned for hånd.

9.16 Sy i knapp

Med knappsyingsprogrammet er det mulig å sy på knapper med 2 eller 4 hull, trykkknapper eller spenner.

Anbefalt syprogram:

Knappsyingsprogram nr. 60

Anbefalt syfot:

Knappsyingsfot #18

Alternative syføtter:

- Standardfot #1/1C
- Stoppefot #9
- Standardfot med gjennomsiktig såle #34/34C

Tilpasse halshøyde

For knapper i tykkere stoffer må man forstørre halshøyden, dvs. avstanden mellom knappen og stoffet.

Knapper i tynne stoffer eller knapper som er pynt, sys uten halshøyde.

OBS! Innstilling av halshøyde er bare mulig med knapphullsfoot #18.

- > Løsne skruen på knappisyingsfoten.
- > Flytt midttåen oppover i en høyde som tilsvarer tykkelsen på stoffet.
- > Skru fast skruen.

Isying av knapp

Forutsetning:

- Halshøyden er stilt inn passende med stofftykkelsen.
- Knappisyingsfoot #18 eller en alternativ syfoot er montert.
- Den monterte syfoten er valgt i brukergrensesnittet.
- Transportøren er senket.



- > Trykk på «Knapphull».
- > Velg Knappisyingsprogram nr. 60.
- > Vri på håndhjulet til undertråden kommer opp.
- > **OBS! Knappisyingsprogrammet begynner alltid med knappens venstre hull.**
Legg knappen på stoffet. Skyv knappen og stoffet under nålen slik at nålen stikker inn i venstre hull. På knapper med 4 hull syr du først det fremre hullparet, deretter det bakre.
- > Senk syfoten.
- > Utfør de første stingene i venstre hull med håndhjulet.
- > Fortsett å vri på hjulet til nålen bytter til høyre hull. Kontroller om nålen treffer det høyre hullet. Ved behov stiller du inn stingbredden med øvre multifunksjonsknapp.
- > Hold fast trådene og trå på pedalen.
 - Maskinen syr fast knappen og stopper deretter automatisk.
- > Dersom knappen skal sitte ekstra godt, utfører du knappisyingsprogrammet en gang til.
- > Kutt trådene med maskinen. Alternativt drar du symaterialet ut av symaskinen og kutter trådene for hånd. Dra overtråden nedover og knyt den fast med undertråden.

9.17 Sy snorhull



For bedre stabilitet sys snorhullene 2 ganger. Tilpass eventuelt med balansen.

Forutsetning:

- Standardfoot #1C eller Åpen broderifoot #20C er montert.





- > Trykk på «Knapphull».
- > Velg Snorhull med smal sikksakk nr. 61 eller Hull med rettsting nr. 62.
- > Drei på «øvre multifunksjonsknapp» eller «nedre multifunksjonsknapp» for å endre snorhullstørrelsen.
- > Sy snorhullprogram.
 - Maskinen stanser automatisk ved slutten av snorhullprogrammet.
- > Klipp opp snorhullet ved å bruke syl, hulltang eller hullpipe.

10 Quilting

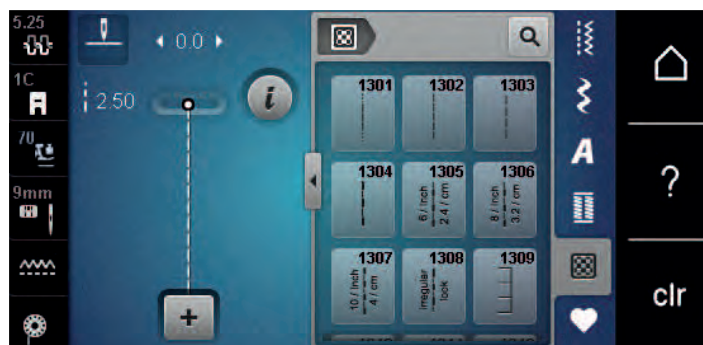
10.1 Oversikt quiltesømmer



Stingmønster	Stingnummer	Navn	Beskrivelse
.....	nr. 1301	Quilting, festeprogram	Til festing i begynnelsen og slutten av syingen med korte sting forover.
.....	nr. 1302	Quilting, rettsøm	Til maskinquilting med rettsting med stinglengde på 3 mm.
.....	nr. 1303	Patchworksting/ rettsting	Til sammensying av patchworkdeler med rettsting med stinglengde på 2 mm.
.....	nr. 1304 – nr. 1308	Håndquiltesting	Til festing med monofiltråd som håndstingimitasjon.
⌋	nr. 1309 – nr. 1314	Knapphullssøm	For applikasjoner og festing av pyntebånd.
⌋	nr. 1317 – nr. 1327 nr. 1329 – nr. 1330 nr. 1339 – nr. 1346 nr. 1363 – nr. 1371 nr. 1373 – nr. 1394	Dekorativt quilttesting	Til quilting, crazy patchwork, pynt og fremheving.
⌋	nr. 1315	Satengsøm	Til applikering.
⌋	nr. 1316	Usynlig faldsøm (smal)	Til usynlig festing av applikasjoner

Stingmønster	Stingnummer	Navn	Beskrivelse
	nr. 1331	Stiplesting/ meanderquiltesting	For meanderstingimitasjon.
	nr. 1332 – nr. 1338	Fjærsting	Til quilting, crazy patchwork, pynt og fremheving.

10.2 Quilting, festeprogram

Forutsetning:

- Standardfot #1C er montert.



- > Trykk på «Quiltesømmer».
- > Velg Quilting, festeprogram nr. 1301.
- > Trykk på fotpedalen.
 - Ved systart syr maskinen automatisk 6 sting fremover.

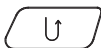

- > Sy sømmen i ønsket lengde.
- > Trykk på knappen «Retursying».
 - Maskinen syr automatisk 6 sting fremover og stopper automatisk ved slutten av festeprogrammet.

10.3 Sy quiltsøm med håndsydd utseende

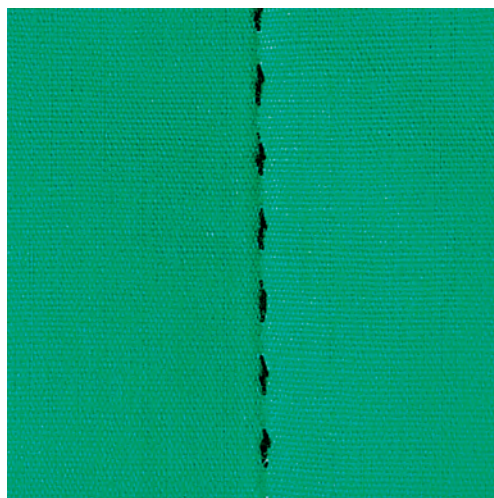

Håndquiltesting kan brukes på alle stoffer og syprosjekter som skal se ut som de er håndsydd. Det anbefales å bruke monofilament som overtråd og broderitråd som undertråd. Reduser syhastigheten for at monofilamenttråden ikke skal ryke. Om nødvendig kan man løsne litt på overtrådspenningen og tilpasse balansen med syprosjektet og ønsket quiltsøm.

Forutsetning:

- Standardfot #1C er montert.



- > Trykk på «Quiltesømmer».
- > Velg Håndquiltesting nr. 1304 – nr. 1308.
- > Tilpass om nødvendig overtrådspenningen og balansen til syprosjektet og det ønskede quiltestinget.
- > Trykk på pedalen eller knappen «Start/stopp» for å starte maskinen.

10.4 Føre quiltarbeide fritt



Frihåndsqilting og stopping bygger på samme frie bevegelsesprinsipp. Med teknikken meanderquilting fylles hele flaten med quiltsøm. Linjene skal ikke krysse eller berøre hverandre.



- Bruk quiltehansker med gummiknotter for å forenkle føringen av stoffet.
- Bruk Spolekapsel med høy trådspenning (spesialtilbehør) for å få best mulig resultater.
- Det anbefales å bruke utvidelsesbord og kneløfter.
- Det anbefales å quilte fra midten og utover og føre stoffet med lette, runde bevegelser til alle sidene til det ønskede mønsteret dannes.

Forutsetning:

- Legg quiltens forside, vatt og bakside sammen som en sandwich og tråkle dette sammen eller bruk knappenåler.
- Transportøren er senket.
- Stoppefot #9 er montert.



- > Trykk på «Nyttesømmer».
- > Velg Rettsøm nr. 1.
- > Tilpass overtrådspenningen ved behov.
- > Velg nålposisjon nede for å unngå forskyvning av stoffet.
- > Trykk på pedalen eller knappen «Start/stopp» for å starte maskinen.
- > Hold begge hendene nær syfoten for å føre stoffet som i en ramme. Sørg for at nålen ikke stikkes inn flere ganger rett etter hverandre på det samme stedet.
- > For å sikre minimal stingavstand ved quilting av hjørner kan broderihastigheten reduseres.
- > Når tråden ligg oppå, må stoffet føres langsommere.
- > Hvis det dannes knuter på baksiden, må stoffet føres raskere.

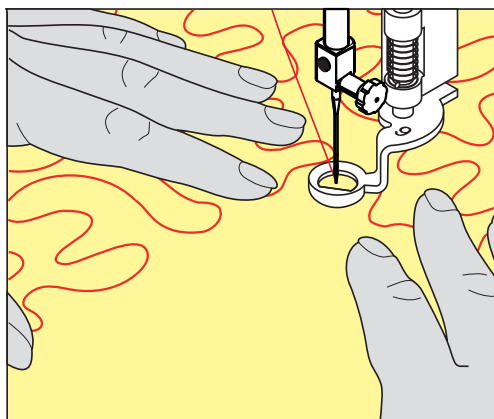

11 BERNINA stingregulator (BSR)

BERNINA stingregulator kompensere for stenglengden som forårsakes av fri styring av stoffet under frihåndssyng – en syteknikk som blir stadig mer populær. Ved frihåndssyng blir hver søm like lang, og stingutseendet pent og regelmessig, takket være BSR-syfoten.

Så snart BSR-syfoten er montert og transportøren senket, vises valgmulighetene for ønsket modus på maskinens skjerm. BSR-syfoten kan brukes både med rettsøm og sikksakk.

BSR-syfoten reagerer på stoffets bevegelser og styrer dermed maskinens hastighet opp til maks. hastighet. Her gjelder: Jo raskere stoffet beveger seg, desto høyere blir maskinens hastighet.

Hvis stoffet beveges for raskt, høres et lydsignal. Lydsignalet kan slås på eller av i «BSR»-skjermen. Lydsignalet kan også slås på eller av i setup-programmet.

11.1 BSR-modus 1

BSR-funksjonen kan styres med fotpedalen eller knappen «Start/stopp». Start BSR-modus. På syfoten lyser en rød lampe. Ved å bevege stoffet økes maskinhastigheten. Beveges stoffet ikke, kan man sy festesting på stedet, uten i tillegg å trykke noen knapp. Når man arbeider med fotpedalen eller knappen «Start/stopp», kobler BSR-modus 1 seg ikke automatisk ut.

11.2 BSR-modus 2

BSR-funksjonen kan styres med fotpedalen eller knappen «Start/stopp». Maskinen starter kun når fotpedalen eller knappen «Start/stopp» trykkes og stoffet beveges. Uten stofftransport kobler BSR 2-modus seg ut etter ca. 7 sek. Den røde lampen slukner (kun når man arbeider med knappen «Start/stopp»). Når man arbeider med fotpedalen, slukner ikke den røde lampen.

11.3 BSR med rettsøm nr. 1

Med denne innstillingen syr maskinen rettsøm med stenglengde inntil 4 mm. Innstilt stenglengde fastholdes, uavhengig av stoffbevegelsen, innenfor en viss motorhastighet.

11.4 BSR med sikksakk nr. 2

Sikksakk-sømmen kan brukes til å «male» med tråd. Den innstilte stenglengden fastholdes **ikke** når man syr sikksakk-søm, men BSR-funksjonen forenkler arbeidet.

11.5 Forberede for quilting

Montere BSR-syfot

Forutsetning:

- Maskinen er slått av.
 - Nålen er hevet.
 - Syfoten er hevet.
- > Fjern den monterte syfoten.
- > Monter BSR-syfoten.

- > Sett støpselet til ledningen loddrett i BSR-koblingen (1) til det merkes at det festes.



- > Slå på maskinen.
 - BSR-skjermen åpnes og BSR 1-modus er aktivert.

Skifte syfotsåle

OBS

BSR-syfotens linse er tilsmusset

Maskinen gjenkjenner ikke BSR-syfoten.

- > Rengjør linsen med en myk, litt fuktig klut.

- > Hev nålen.
- > Hev BSR-syfoten.
- > Slå av maskinen.
- > Fjern BSR-syfoten fra maskinen.
- > Trykk begge knappene på BSR-syfoten sammen.

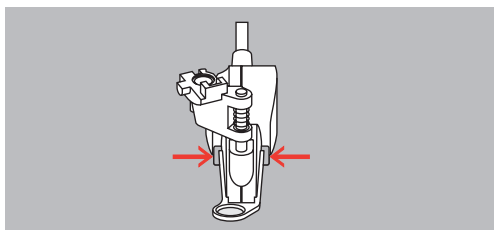

- > Dra syfotsålen ned ut av føringen.
- > Skyv ny syfotsåle opp i føringen til den klikker på plass.
- > Monter BSR-syfoten.

11.6 Bruk av BSR-modus

BSR-funksjonen kan styres med pedalen eller knappen «Start/stopp».

Start med pedalen: Pedalen må være trykt inn under quiltingen. Maskinen kjører i BSR-modus 1 helt til pedalen slippes, også når stoffet ikke beveges.

Hvis quiltingen stoppes i BSR-modus 2, syr maskinen avhengig av nålposisjon et ekstra sting og stopper med nålposisjon oppe.

Forutsetning:

- Utvidelsesbordet er montert.
- Kneløfter er montert.

> Senk transportøren.

> Still inn ønsket BSR-modus.



> Trykk en gang til på knappen «Start/stopp» eller pedalen for å senke syfoten.

> For å starte BSR-modus trykker du en gang til på knappen «Start/stopp» eller pedalen og holder inntrykt.
– På BSR-syfoten lyser en rød lampe.



> For å styre hastigheten til maskinen i BSR-modus beveger du stoffet.

> For å stoppe BSR-modus trykker du en gang til på knappen «Start/stopp» eller slipper pedalen.
– BSR-modus stopper og den røde lampen på syfoten slukner.



> For å deaktivere BSR-modus og quilte uten automatiske stinglengder trykker du på «BSR-modus».



11.7 Feste

Festing i BSR-modus 1 med knappen «Start/Stop»

Forutsetning:

- BSR-syfoten er montert og tilkoblet maskinen.
- BSR-skjermen er åpnet og BSR-modus 1 er aktivert.

> Senk transportøren.

> Senk syfoten.



> Trykk 2x på «Nålposisjon oppe/nede».
– Undertråden hentes opp.

> Hold i over- og undertråden.



> Trykk på knappen «Start/stopp».
– BSR-modus starter.

> Sy 5 – 6 festesting.



> Trykk på knappen «Start/stopp».
– BSR-modus stopper.

> Kutt tråden.

Festing i BSR-modus 2

Forutsetning:

- BSR-syfoten er montert og tilkoblet maskinen.
- BSR-skjermen er åpnet og BSR-modus 2 er aktivert.

- > Senk syfoten.
- > Trykk på «i-dialog».



- > Trykk på «Feste».



- > Trykk på pedalen eller knappen «Start/stopp».



Når stoffet bevegges sys noen korte sting. Derved er innstilt stinglengde aktivert og festefunksjonen deaktiveres automatisk.

12 Min BERNINA brodering

12.1 Oversikt broderimodul



- | | | | |
|---|--------------------------------------|---|----------------------------|
| 1 | Utløserhåndtak/bærehåndtak | 4 | Føringsskiner for maskinen |
| 2 | Broderiarm | 5 | Tilkobling til maskinen |
| 3 | Feste for montering av broderirammen | | |

12.2 Medfølgende tilbehør broderimodul

Oversikt tilbehør broderimodul

Bilde	Navn	Bruksområde
	Dråpeformet broderifot #26	Til brodering, stopping og frihåndsqilting.

Bilde	Navn	Bruksområde
	Stor, oval broderiramme	Til brodering av broderimotiver over store flater eller motivkombinasjoner inntil 145 x 255 mm (5,70 x 10,04 in). Inkl. sjablong for nøyaktig plassering av stoffet.
	Mellomstor broderiramme	Til brodering av mellomstore broderimotiver inntil 100 x 130 mm (3,94 x 5,12 in). Inkl. sjablong for nøyaktig plassering av stoffet.
	Nålsortiment	Til brodering.
	Broderisjablongklemmer	Brukes til å sette inn broderisjablongen i broderirammen og ta den ut igjen.
	Trådsnellenett	For jevn utmating av glatte tråder fra trådspolen, for eksempel nylon-, rayon-, silke- eller metallic-tråd.

12.3 Oversikt touchskjerm

Oversikt funksjoner/indikatorer



- | | | | |
|---|--|---|--------------------------|
| 1 | «Overtrådspenning» | 4 | «Stingplate-/nåleutvalg» |
| 2 | «Syfotindikator/syfotutvalg» | 5 | «Transportørindikator» |
| 3 | «Broderirammeindikator/broderirammeutvalg» | 6 | «Undertråd» |

Oversikt systeminnstillinger

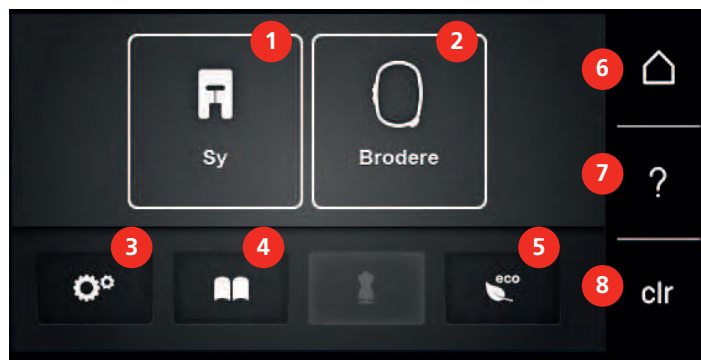

- | | | | |
|---|------------------|---|------------------------|
| 1 | «Symodus» | 5 | «eco-modus» |
| 2 | «Broderimodus» | 6 | «Home» |
| 3 | «Oppsettprogram» | 7 | «Hjelp» |
| 4 | «Veiledning» | 8 | «Slette innstillinger» |

Oversikt utvalgsmeny brodering

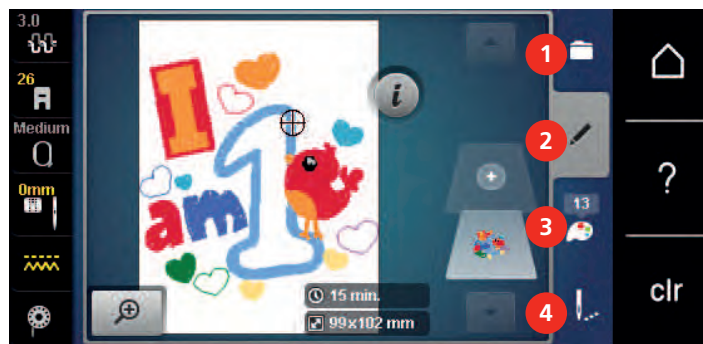

- | | | | |
|---|--------------|---|--------------------|
| 1 | «Utvalg» | 3 | «Fargeinformasjon» |
| 2 | «Redigering» | 4 | «Brodering» |

12.4 Viktig informasjon om broderi

Overtråd

En broderitråd av høy kvalitet (merkevare) er viktig for å unngå et dårlig broderieresultat p.g.a. uregelmessigheter og brudd i tråden.

Bruk av fin, glansfull broderitråd som overtråd gir et effektfullt resultat. Trådprodusentene tilbyr et stort tråd og fargesortiment.

- Polyestertråd med glans er slitesterk og fargeekte tråd som egner seg for alle typer broderi.
- Viskose er et mykt, naturlignende fiber med silkeglans som egner seg til fine broderier som ikke skal utsettes for stor slitasje.
- Metalltråd er en tynn til middels tykk glansfull tråd som egner seg til spesialeffekter i broderi.
- Ved bruk av metalltråd bør den automatiske undertrådkutteren være frakoblet. Andre trådkuttere bør heller ikke brukes, da kniven slites svært fort.
- Ved bruk av metalltråd bør hastighet og overtrådspenning reduseres.



Undertråd

For det meste brukes svart eller hvit undertråd til brodering. Skal begge sidene se like ut, brukes samme farge på over- og undertråd.

- Bobbin Fill er en særdeles myk, lett polyestertråd som egner seg godt som undertråd. Denne spesialtråden garanterer en konstant trådspenning og en optimal stingdannelse av over- og undertråd.
- Stoppe- og broderitråd er tynn mercerisert bomullstråd som egner seg godt til brodering på bomullsstoff.



Valg av broderifilformat

For at BERNINA broderimaskinen skal kunne lese broderimønstre, må de produseres med BERNINA broderiprogramvaren og eksporteres som .EXP-fil. I tillegg til den egentlige broderifilen genereres også en .BMP-fil og en .INF-fil. .BMP-filen muliggjør en bildevisning av broderimotivet og .INF-filen inneholder informasjon om trådfargene. **Merknad:** Dersom .INF-filen mangler, vises ikke broderimotivet med korrekte trådfarger, men kun med standardfarger. I så fall kan fargene føres inn manuelt i fargeoversikten til mønsteret på maskinen.

I tillegg kan følgende broderiformater leses av maskinen: .SEW, .PES, .PEC, .XXX, .PCS, .JEF og .DST. BERNINA International AG kan ikke garantere at broderimotiver som ikke er produsert eller konvertert med BERNINA broderiprogramvare, leses og utføres korrekt.

Broderiprøve

Det bør alltid foretas en broderiprøve på et stykke som blir til overs av originalstoffet, og den skal forsterkes med det innlegget som skal brukes senere. Til broderiprøven anbefales det å bruke de samme fargene, trådene og nålene som skal brukes til selve broderiprojektet.

Broderimotivets størrelse

Broderimotiver kan forstørres eller forminskes i broderimaskinen eller på PC med BERNINA broderisofware (ekstrautstyr). Best resultat oppnås ved å forstørre eller forminske broderimotivet opp til 20 %.

Brodere motiver fra tredjepart

BERNINA anbefaler at broderimotiver av ethvert filformat lastes ned til en USB-minnepinne ved bruk av gratisprogrammet «ART-Link». Med «ART-Link» sikrer du at broderimotivene blir korrekt lest og brodert. «ART-Link» kan lastes ned kostnadsfritt på www.bernina.com/artlink.

Underlagssting

Underlagssting danner grunnlaget for et motiv og sørger for å stabilisere stoffet og holde det i formen. De forhindrer også at motivets dekkesømmer synker for dypt ned i materialets masker eller vev.

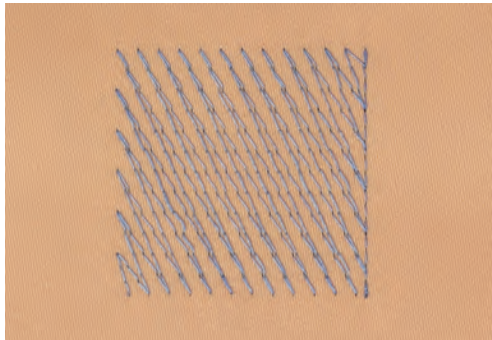

Satengsøm

Satengsømmen går inn vekselvis på den ene siden og den motsatte siden slik at tråden dekker figuren i et svært tett sikksakk mønster. Satengsømmer egner seg til å fylle smale og små former. De er uegnet til å fylle opp store flater fordi lange sting er for løse og ikke dekker stoffet skikkelig. Det er fare for at trådene blir hengende fast i noe dersom stingene er for lange, og dette kan ødelegge broderiet.

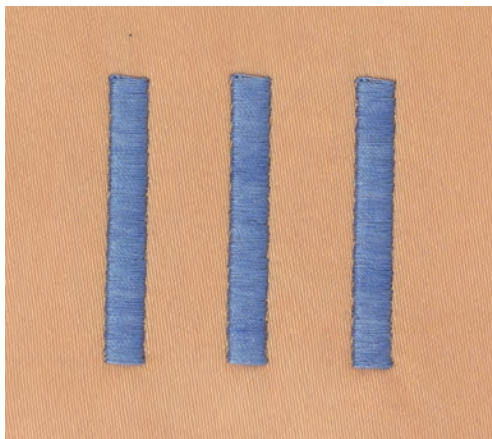

Utfyllingssøm

Mange korte, like lange sting som sys forskjøvet i rader veldig nært hverandre og da danner en tettsydd overflate.

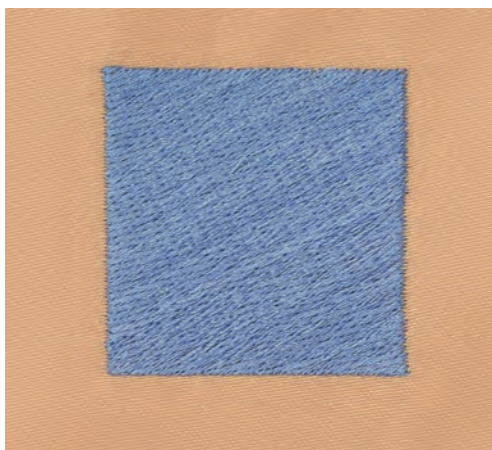

Forbindende sting

Lange sting som brukes til å hoppe fra en del av motivet til neste. Før og etter de forbindende stingene sys festesting. Forbindende sting klippes bort etterpå.

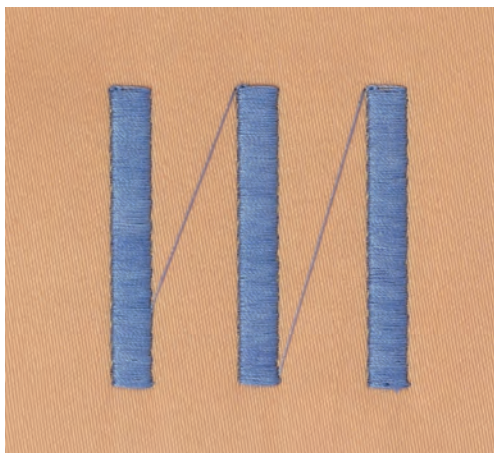

13 Forberede for brodering

13.1 Montere broderimodulen

Forutsetning:

- Sybrettet skal ikke være montert.
- > Broderimodul og maskin må settes på et stabilt, flatt underlag.
- > Kontroller at broderiarmen kan beveges fritt.
- > Skyv broderimodulen forsiktig fra venstre mot høyre i maskinens broderimodultilkobling (1) og i føringsskinnen (2).



13.2 Fjerne broderimodulen

- > Trykk på løsespaken (1) på bærehåndtaket til broderimodulen, hold den inne og dra samtidig broderimodulen forsiktig mot venstre.

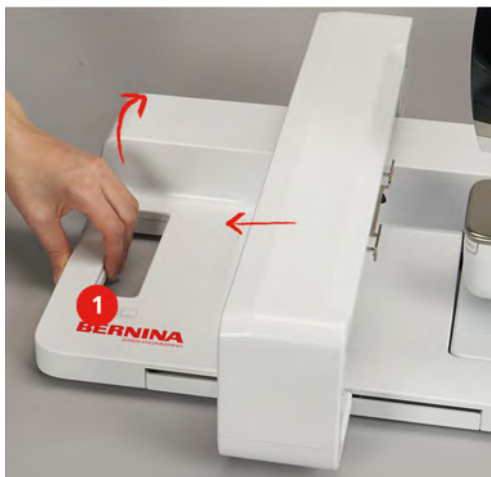

13.3 Forberede maskinen

Senk transportøren

- > Trykk på knappen «Transportør oppe/nede» for å senke transportøren.



- > Monter rett- og CutWork-stingplate (ekstrautstyr).
- > Monter nålen.
- > Monter broderifot.

Velge motiv

Alle broderimotivene kan broderes direkte, eller de kan endres med de forskjellige funksjonene til broderimaskinen. Du finner alle broderimotivene bakerst i bruksanvisningen. I tillegg kan broderimotiver lastes fra eget minne eller BERNINA-USB-minnepinne (ekstrautstyr).

- > Trykk på «Home».



- > Trykk på «Broderimodus».
- > Velg alfabet, broderimotiv eller eget broderimotiv fra en av mappene.



13.4 Broderifot

Montere broderifot

- > Hev nålen.
- > Hev syfoten.
- > Slå av maskinen.
- > Trykk opp festespaken (1).

- > Dra syfoten bort (2).



- > Før broderifoten nedenfra og inn i holderen.
- > Trykk festespaken ned.



Velge broderifot i touchskjermen

Etter montering av den aktuelle broderifoten (broderifot #26, medfølgende tilbehør) kan denne velges og lagres på maskinen. I tillegg kan man få vist de alternative syføttene som er tilgjengelig til det broderimotivet man har valgt.

- > Slå på maskinen.
- > Velg broderimotiv.
- > Trykk på «Syfotindikator/syfotutvalg».
- > Velg montert broderifot.



13.5 Nål og stingplate

Montere broderinål



Broderinåler av typen 130/705 H-SUK har større øye og er litt rundere. Dette minsker trådslitasje ved bruk av rayon- og bomullstråd. Nålene nr. 70-SUK til nr. 90-SUK anbefales, avhengig av broderitråden.

- > Hev nålen.
- > Slå av maskinen.
- > Fjern montert fot.
- > Løsne festeskruen på nålen for hånd.



- > Dra nålen ned.
- > Hold ny nål med den flate siden bakover.
- > Skyv nålen helt opp.
- > Stram festeskruen for hånd.

Velg broderinål på touchskjermen

Etter bytte av nål kan du kontrollere om denne kan brukes med den valgte stingplaten.



- > Trykk på «Stingplate-/nåleutvalg».
- > Velg montert nål.



- Kan valgt nål brukes med stingplaten, er alt klart for brodering.
- Kan valgt nål ikke brukes med stingplaten, er det ikke mulig å starte maskinen automatisk.

Velge nåltype og nålstørrelse

Praktisk minnefunksjon: For at ingen informasjon skal gå tapt, kan nåltype og nåltykkelse dessuten lagres på maskinen. Den lagrede nåltypen og den lagrede nåltykkelsen kan da kontrolleres når som helst.



- > Trykk på «Stingplate-/nåleutvalg».

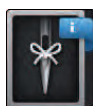

> Trykk på «Informasjon om nålen».



- > Velg nåltype (1) for den monterte nålen.
- > Velg nåltykkelse (2) for den monterte nålen.

Innstillinger for nålposisjon opppe/nede



- > Trykk på knappen «Nålposisjon opppe/nede» for å hente tråden oppover.
 - Nålen senkes og heves én gang.

Montere stingplate

Stingplaten (Rettsøm- og CutWork-stingplate) har et lite hull i nålområdet. Dette sørger for at over- og undertråden samles på en optimal måte. Det gir et penere stingbilde.

- > Trykk på knappen «Transportør opppe/nede» for å senke transportøren.



- > Slå av maskinen.
- > Fjern nålen.
- > Fjern syfoten.
- > Trykk stingplaten ned på markeringen bak til høyre til den vippes opp.



- > Fjern stingplaten.
- > Plasser åpningene til stingplaten (Rettsøm- og CutWork-stingplate) over de tilsvarende føringsstiftene, og trykk den ned til den går i inngrep.

Velge stingplate på touchskjermen

Etter bytte av nål kan du kontrollere om denne kan brukes med den valgte nålen.



- > Trykk på «Stingplate-/nåleutvalg».
- > Velg Rettsøm- og CutWork-stingplate.



Hente opp undertråden

Maskinen må være klar for brodering før du henter opp undertråden. Undertråden kan hentes opp i ett trinn for å knyttes manuelt. Hvis ingen festesting ønskes, anbefales det å slå av festesting i oppsettprogrammet.



- > Hold overtråden fast.
- > Trykk på knappen «Syfot oppe/nede».
 - Undertråden hentes automatisk opp.

13.6 Broderiramme

Oversikt broderirammeutvalg

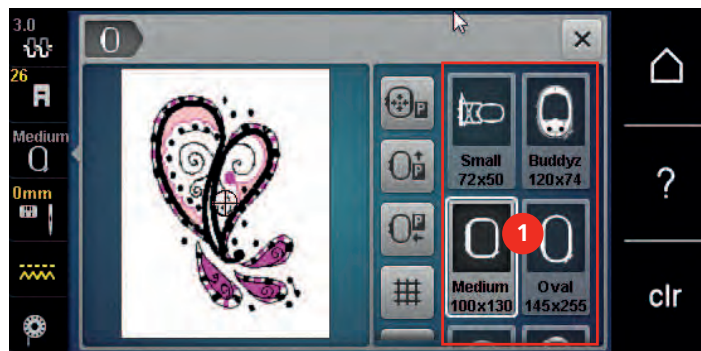

- 1 Velg broderiramme

Velge broderiramme

Resultatet blir best når man velger minst mulig broderiramme for broderimotivet.

Motivet har en forhåndsinnstilt størrelse som vises.

Forutsetning:

- Broderimotiv er valgt.



- > Trykk på «Broderirammeindikator/broderirammeutvalg».
 - Maskinen velger automatisk optimal broderiramme for motivstørrelsen. Hvis den forhåndsinnstilte broderirammen ikke er tilgjengelig, kan en annen broderiramme velges. Hvis en ramme som ikke stemmer med den som er valgt, settes inn, gjelder den monterte rammen som aktiv, og motivområdet tilpasses tilsvarende.
- > Velg ønsket broderiramme.

Rivbar stabilisering

Broderiprojektet får mere stabilitet ved bruk av broderistabilisering. Avrivbar stabilisering egner seg godt for alle vevde stoffer og uelastiske stoffer. Man kan bruke 1 – 2 lag. Broderistabilisering fås i forskjellige tykkelser. På store broderiflater forblir stabiliseringen under broderitråden. Stabiliseringen fikseres med spraylim på stoffets bakside. Etter brodering rives overflødig stabilisering forsiktig bort.

Stabilisering som kan klippes bort

Broderiprojektet får mere stabilitet ved bruk av broderistabilisering. Stabilisering som kan klippes bort er godt egnet for alle elastiske materialer. Man kan bruke 1 – 2 lag. Broderistabilisering fås i forskjellige tykkelser. På store broderiflater forblir stabiliseringen under broderitråden. Stabiliseringen fikseres med spraylim på stoffets bakside. Etter brodering klippes overflødig stabilisering forsiktig bort.

Bruk av spraylim

Bruk av spraylim anbefales for alle tøybare og glatte stoffer samt strikkede stoffer. Det hindrer materialet i å skli vekk og forskyve seg. Applikeringer fikseres eksakt med spraylim. For å unngå tilsmussing bør man ikke bruke spraylim i nærheten av maskinen.

- > Spray et tynt lag lim på forsvinningsstoffet med en avstand på 25 – 30 cm (9 – 12 inch).
- > Legg stoff og broderistabilisering med spraylim uten folder på hverandre og trykk fast.
- > Fikser små deler som bukselommer, krager osv. på stabiliseringen.
- > For å forhindre at f.eks. frotté, langhåret flis osv. ikke skal få trykkmerker av rammen, bør de ikke spennes inn. Spray stabiliseringen med lim og spenn inn.
- > Fest delene du vil brodere på.
- > Fjern limrester før du starter maskinen.

Bruk av stivelsespray

Stivelsespray gir tynne, løst vevde materialer mere hold. Bruk alltid ekstra innlegg under stoffet.

- > Spray stoffet inn med stivelse.
- > La det tørke godt; ev. stykes det tørt.

Bruk av strykestabilisering

Strykestabilisering fås i forskjellige tykkelser. Det anbefales å bruke selvklebende stabilisering som er lett å løse fra grunnstoffet, f.eks. tøybare stoffer som tricot eller jersey.

- > Kleb strykestabilisering med varmt strykejern på stoffets bakside.

Bruk av selvklebende stabilisering

Selvklebende stabilisering er ideelt for stoffer som jersey, silke og broderiprojekt som ikke lar seg spenne inn i broderirammen.

- > Spenn stabilisering i broderirammen med papirsiden opp.
- > Risp i papiret med en saks og fjern papiret i området for rammen.
- > Plasser stoffet på den frilagte klebestabiliseringen og trykk det fast.
- > Fjern limrester før du starter maskinen.



Bruk av vannløselig stabilisering

Bruk 1 – 3 lag med vannløselig stabilisering i rammen når du broderer blonde. Da motivet ikke broderes på stoff er det bare selve tråden som danner motivet som blir igjen. Det er viktig at motivene forbindes med korte sting, ellers henger de enkelte motivene ikke sammen.

Vannløselige innlegg egner seg for lette stoffer som andre innlegg er synlige gjennom, og for blondebroderier. Innlegget kan vaskes bort med vann etter broderingen. Innlegget beskytter langfibrede stoffer svært godt, slik at for eksempel løkkene på frotté ikke skades. Det hindrer at trådene synker inn i stoffet og at enkeltløkker blir synlige mellom broderiene.

- > Legg innlegget på stoffets underside.
- > Fikser om nødvendig innlegget med klebespray.
- > Forsterk flossede stoffer i tillegg med et passende innlegg på forsiden, og fest om nødvendig med tråklesting.
- > Spenn fast alle lagene sammen i broderirammen.
- > Vask broderimotivet og legg det flatt til tork etter broderingen.

Forberede broderiramme

Broderirammen består av en ytre og en indre ramme. Til hver broderiramme hører en tilsvarende broderisjablong. Broderiområdet er markert med kvadrater på 1 cm (0.39 inch). Midtpunktet og hjørnepunktene for midtlinjen har hull. De ønskede merkingene kan overføres på stoffet.

- > Marker broderimotivets midtpunkt på stoffet med en vannløselig tusj.

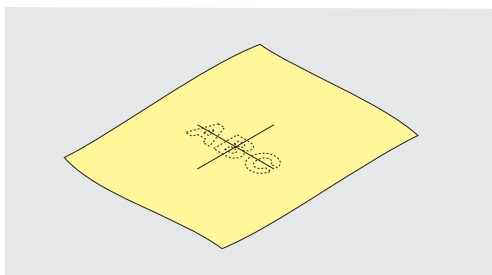

- > Løsne skruen på den ytre rammen.
- > Ta ut den indre rammen.
- > Pass på at pilmarkeringene på begge rammene er på høyde med hverandre.
- > Monter sjablongklemmene.
- > Legg sjablongen i indre ramme, slik at BERNINA-logoet er på framkanten ved pilmarkeringene, til den klikker på plass.

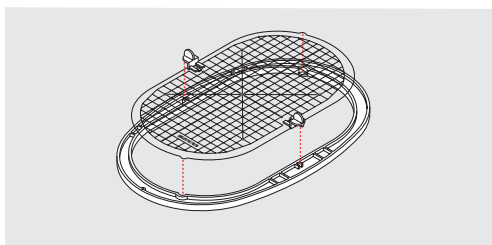

- > Legg stoffet under den indre rammen.
- > Plasser det markerte midtpunktet midt i sjablongen.

- > Legg material og indre ramme på den ytre rammen, slik at pilmarkeringene på begge rammene er på høyde med hverandre.

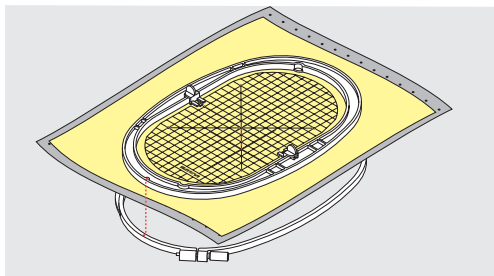

- > Sett begge rammene inn i hverandre uten at stoffet forskyves.
- > Spenn stoffet stramt i broderirammen.
- > Trekk til skruen.
- > Ta sjablongen bort fra broderirammen ved hjelp av sjablongklemmene.
- > For at friarmen ikke skal ripes opp, må den innvendige rammen trykkes inn i den utvendige rammen slik at den innvendige rammen inkl. stoffet stikker inntil 1 mm nedover.

Montere broderiramme

- > Hev nålen.
- > Hev syfoten.
- > Hold broderirammen med stoffets rettside opp og rammekoblingen mot venstre.
- > Posisjoner broderirammen under broderifoten.
- > Trykk broderirammekoblingens festeklemmer (1) mot hverandre.
- > Sett broderirammen (2) over koblingen på broderiarmen.
- > Trykk broderirammen ned til den klikker på plass.
- > Slipp festeklemmene (1).

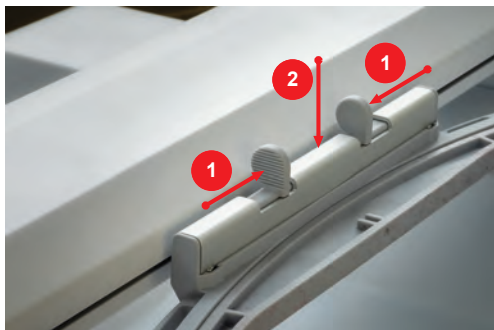

- > Trykk låsemekanismens festeklemmer mot hverandre for å fjerne broderirammen.
- > Løft bort rammen.

Oversikt broderifunksjoner

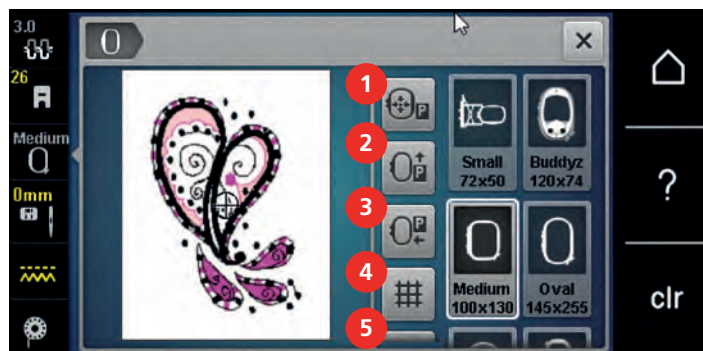

- | | | | |
|---|--|---|---|
| 1 | «Sentrere broderirammen i forhold til nålen» | 4 | «Rutenett på/av» |
| 2 | «Flytte rammen bakover» | 5 | «Motivets midtpunkt» |
| 3 | «Forskyve broderirammen mot venstre» | 6 | «Virtuell posisjonering»
(vises når du blar gjennom) |

Sentrere broderirammen i forhold til nålen

Det er enklest å trå i overtråden når man skyver på broderirammen, og nålen samtidig befinner seg nær broderirammen.



- > Trykk på «Broderirammeindikator/broderirammeutvalg».



- > Trykk på «Sentrere broderirammen i forhold til nålen».
- > Trå overtråden.



- > For å gå tilbake til den siste posisjonen rundt broderirammen trykker du på knappen «Start/stopp».

Flytte rammen bakover

For at det skal være enklere å skifte undertrådspole anbefaler vi å skyve broderirammen bakover før tråing. Derved er griperdekslet bedre tilgjengelig.



- > Trykk på «Broderirammeindikator/broderirammeutvalg».

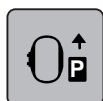

- > Trykk på «Flytte rammen bakover».
- > Trå i undertråden. (se side 46)



- > For å gå tilbake til den siste posisjonen rundt broderirammen trykker du på knappen «Start/stopp». Dra ev. overtråden bakover.

Flytte broderimodul for symodus

Broderimodulen kan posisjoneres slik at samtlige syprosjekter kan omsettes med tilkoblet broderimodul.



- > Trykk på «Broderirammeindikator/broderirammeutvalg».
- > Fjern broderirammen.



> Trykk på «Forskyve broderirammen mot venstre».



> Trykk på «Home».



> Trykk på «Symodus».

Gitter på/av

Broderimotivet kan plasseres mer nøyaktig når midten av rammen og hjelpelinjene med punkter vises.



> Trykk på «Broderirammeindikator/broderirammeutvalg».

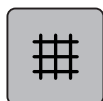

> Trykk på «Rutenett på/av» for å vise midten av rammen på skjermen.

> Trykk en gang til på «Rutenett på/av» for å vise hjelpelinjene med punkter.

> Trykk en gang til på «Rutenett på/av» for å skjule midten av rammen og hjelpelinjene med punkter.

Velge broderimotivets midtpunkt

Broderirammen posisjoneres slik at nålen befinner seg akkurat over midten på broderimotivet eller over motivstart.



> Trykk på «Broderirammeindikator/broderirammeutvalg».



> For å posisjonere broderirammen slik at nålen befinner seg rett over midten på broderimotivet, trykker du på «Motivets midtpunkt».

> For å posisjonere broderirammen slik at nålen befinner seg rett over midten på starten på motivet, trykker du på en gang til på «Motivets midtpunkt».

Virtuell posisjonering av broderirammen

Broderirammen beveges automatisk til ny posisjon ved ny posisjonering av broderimotivet. Derfor aktiveres automatisk ikonet «Virtuell posisjonering» med en gul ramme når en broderiramme er montert.

Forutsetning:

- Broderirammen er montert.



> Trykk på «Broderirammeindikator/broderirammeutvalg».



> For å slå av automatisk bevegelse av broderirammen med ny posisjonering av broderimotivet, trykker du på «Virtuell posisjonering».

– «Virtuell posisjonering» har ikke gul ramme.

> For å slå på automatisk bevegelse av broderirammen med ny posisjonering av broderimotivet trykker du en gang til på «Virtuell posisjonering».

14 Setup-program

14.1 Endre broderiinnstillinger i Setup-program

Mer informasjon om dette temaet i (se side 53).

15 Kreativ brodering

15.1 Oversikt brodering

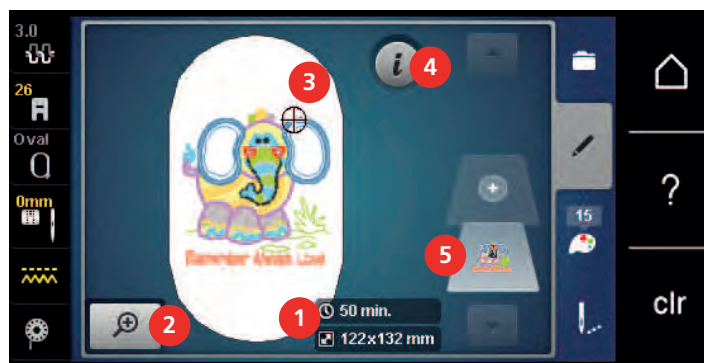

- | | | | |
|---|--|---|------------------------|
| 1 | Broderitid/Motivstørrelse | 4 | «i-dialog» |
| 2 | Forstørre, forminske og forskyve visning av broderimotiv | 5 | Broderimotivets nivåer |
| 3 | Broderiområde | | |

15.2 Velge motiv og skift



- > Trykk på «Utvalg».



- > Trykk på «Laste broderimotiv».
- > Velg nytt motiv.

15.3 Kontrollere broderingstid/motivstørrelse

I displayet «Redigere» nede til høyre (1) vises anslått broderingstid i minutter samt broderimotivets bredde og høyde i millimeter eller inch.

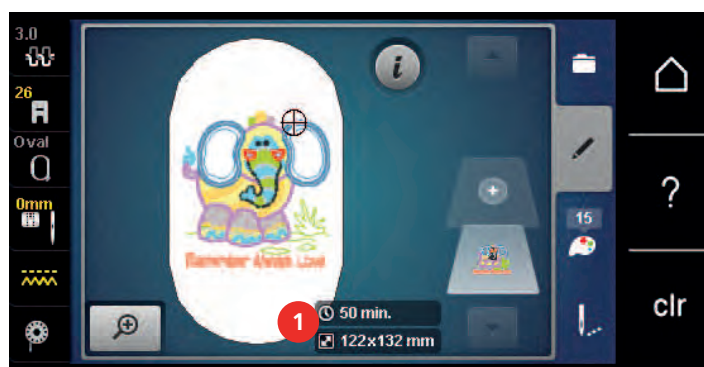

15.4 Regulere hastighet

Med hastighetsregulatoren kan hastigheten tilpasses trinnløst.

- > Reduser hastigheten ved å skyve hastighetsregulatoren mot venstre.
- > Øk hastigheten ved å skyve hastighetsregulatoren mot høyre.

15.5 Redigering av broderimotiv

Oversikt redigering av broderimotiv

- > Velg et broderimotiv for å endre det.
- > Trykk på «i-dialog».

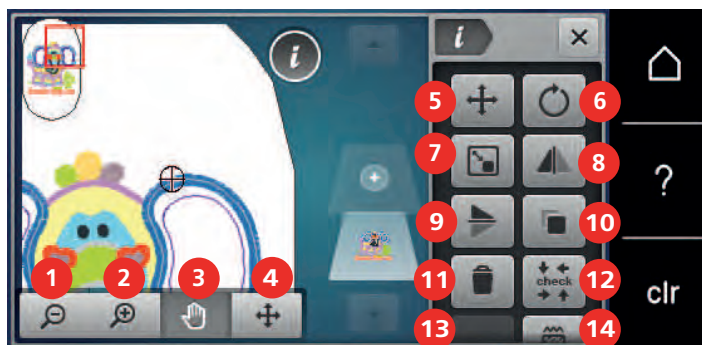

- | | | | |
|---|-----------------------------------|----|---------------------------------------|
| 1 | «Forminske visning» | 8 | «Speilvende venstre/høyre» |
| 2 | «Forstørre visning» | 9 | «Speilvende oppe/nede» |
| 3 | «Forskyv visning» | 10 | «Duplisere» |
| 4 | «Forskyve stingmønster» | 11 | «Slett» |
| 5 | «Forskyve stingmønster» | 12 | «Kontrollere motivstørrelse» |
| 6 | «Rotere motiv» | 13 | «WordArt»
(bare ved valgt alfabet) |
| 7 | «Endre broderimotivets størrelse» | 14 | «Endre stingtype/stingtetthet» |

Forstørre motivets visning

Motivets visning kan forstørres. Ut over det kan visningen tilpasses uten eller med endring av broderiposisjonen.

- > Velg broderimotiv.
- > For å redigere visningen av broderimotivet trykker du på «Forstørre visning».



- > For å forstørre broderimotivvisningen med ett trinn trykker du på 1 til 4x i «Forstørre visning».



- > For å gå tilbake til redigeringsmodus trykker du på 1 til 4x i «Forminske visning».

Redusere visning av broderimotivet

Visningen av motivet kan forminskes. Ut over det kan visningen tilpasses uten eller med endring av broderiposisjonen.

- > Velg broderimotiv.
- > For å redigere visningen av broderimotivet trykker du på «Forstørre visning».



- > For å forminske den forstørrede broderimotivvisningen med ett trinn trykker du på 1 - 4x i «Forminske visning».

Forskyve broderimotivets visning

Broderimotivets visning kan forskyves. Ut over det kan visningen tilpasses uten eller med endring av broderiposisjonen.



- > Velg broderimotiv.
- > Trykk på «Forskyv visning» for å aktivere «Forstørre visning».



- «Forskyv visning» ist aktivert (mørkegrå).
- > Flytt visningen av broderimotivet.
- Broderiposisjonen endres ikke.



- > Trykk på «Forminske visning» for å komme tilbake til redigeringsmodus.

Forskyve forstørret visning av motivet

Broderimotivets visning kan forskyves. Ut over det kan visningen tilpasses uten eller med endring av broderiposisjonen.



- > Velg broderimotiv.
- > For å vise ikonet «Forskyve stingmønster» trykker du på «Forstørre visning».



- > Trykk på «Flytte motivet».
- Ikonet blir mørkegrått.
- > Flytt visningen av broderimotivet.
- Broderiposisjonen endres.



- > Trykk på «Forminske visning» for å komme tilbake til redigeringsmodus.

Flytte motivet



- > Velg broderimotiv.
- > Trykk på «i-dialog».

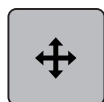

- > Trykk på «Flytte motivet».
- > For å forskyve broderimotivet i tverretningen (horisontalt) i trinn på 1/10 mm dreier du på «øvre multifunksjonsknapp».
- > For å forskyve broderimotivet i lengderetningen (vertikalt) i trinn på 1/10-mm dreier du på «nedre multifunksjonsknapp» eller trykker på broderimotivet, holder det inntrykt og skyver broderimotivet fritt.
 - Forskyvningen vises i ikonene med gul ramme.



- > Trykk på «Motivets midtpunkt».
- Broderimotivet forskyves i midten av broderirammen igjen.

Rotere motiv



- > Velg broderimotiv.
- > Trykk på «i-dialog».

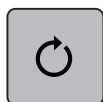

- > Trykk på «Rotere motiv».
- > For å dreie broderimotivet med urviseren dreier du «øvre multifunksjonsknapp» eller «nedre multifunksjonsknapp» mot høyre.
- > For å dreie broderimotivet mot urviseren dreier du «øvre multifunksjonsknapp» eller «nedre multifunksjonsknapp» mot venstre.



- > For å dreie broderimotivet i trinn på 90° trykker du på «Dreie broderimotiv +90°».

Endre broderimotivets størrelse proporsjonalt



For at du skal få optimal broderikvalitet, anbefales det å endre broderimotivstørrelsen med maks. 20 %. Dersom broderimotivstørrelsen skal endres med mer enn 20 %, bør broderimotivet tilpasses i en separat broderiprogramvare og lastes inn i maskinen på nytt.



- > Velg broderimotiv.
- > Trykk på «i-dialog».



- > Trykk på «Endre broderimotivets størrelse».



- > Hvis «Behold proporsjonene» ikke har en hvit ramme, trykker du på «Behold proporsjonene».
 - «Behold proporsjonene» får en hvit ramme.



- > For å forstørre broderimotivet vrir du «øvre/nedre multifunksjonsknapp» til høyre.
- > For å redusere broderimotivet vrir du «øvre/nedre multifunksjonsknapp» til venstre.

Endre broderimotivets størrelse uproporsjonalt



For at du skal få optimal broderikvalitet, anbefales det å endre broderimotivstørrelsen med maks. 20 %. Dersom broderimotivstørrelsen skal endres med mer enn 20 %, bør broderimotivet tilpasses i en separat broderiprogramvare og lastes inn i maskinen på nytt.

- > Velg broderimotiv.



> Trykk på «i-dialog».



> Trykk på «Endre broderimotivets størrelse».



> Hvis «Behold proporsjonene» har en hvit ramme, trykker du på «Behold proporsjonene».
– «Behold proporsjonene» får ikke en hvit ramme.

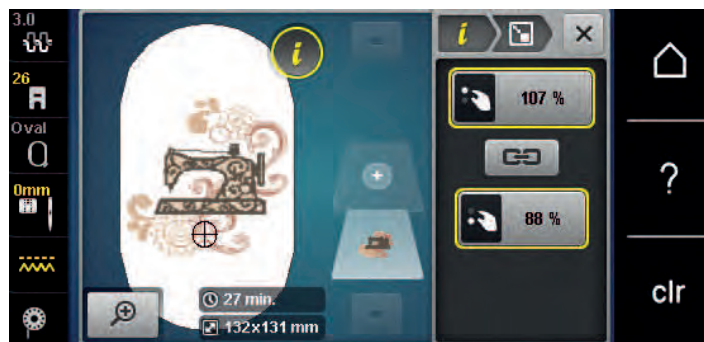

- > For å gjøre broderimotivet bredere dreier du «øvre multifunksjonsknapp» mot høyre.
- > For å gjøre broderimotivet smalere dreier du «øvre multifunksjonsknapp» mot venstre.
- > For å gjøre broderimotivet lengre dreier du «nedre multifunksjonsknapp» mot høyre.
- > For å gjøre broderimotivet kortere dreier du «nedre multifunksjonsknapp» mot venstre.

Speilvende motiv

Broderimotiver kan speilvendes både vertikalt/loddrett og horisontalt/vannrett.



- > Velg broderimotiv.
- > Trykk på «i-dialog».



> For å speile broderimotivet horisontalt trykker du på «Speilvende venstre/høyre».



> For å speile broderimotivet vertikalt trykker du på «Speilvende oppe/nede».

Endre sømtype

Er satengsting for lange, kan de omvandles i attersting.



- > Velg broderimotiv.
- > Trykk på «i-dialog».



- > Trykk på «Endre stingtype/stingtetthet».



- > For å forvandle satengsting til attersting, trykker du på bryteren oppe på skjermen (1).
- > Still inn og bekreft stinglengden (2).

Endre stingtetthet

Er satengstingene for tette kan stingtettheten tilpasses.

- > Velg broderimotiv.
- > Trykk på «i-dialog».



- > Trykk på «Endre stingtype/stingtetthet».



- > Still inn stingtettheten (1).

Kontrollere motivstørrelse og posisjon

Man kan kontrollere om broderimotivet passer på tiltenkt posisjon/sted på stoffet. Punkter som ligger utenfor broderirammen kontrolleres ikke.

- > Velg broderimotiv.
- > Trykk på «i-dialog».



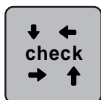

- > Trykk på «Kontrollere motivstørrelse».
 - Broderirammen transporteres helt til nålen står i posisjonen som vises i skjermen.



- > For å velge ønsket hjørne på broderimotivet, trykker du på den aktuelle pilen.
 - Broderirammen transporteres helt til nålen står i posisjonen som vises på skjermen. Hvis broderimotivet ikke er riktig posisjonert, kan posisjonen endres ved hjelp av «øvre/nedre multifunksjonsknapp», og hele broderimotivposisjonen kontrolleres på nytt.



- > For å kjøre nålen til midten av broderimotivet, trykker du på «Motivets midtpunkt».
- > For å forskyve broderimotivet horisontalt dreier du «øvre multifunksjonsknapp».
- > For å forskyve broderimotivet vertikalt dreier du «nedre multifunksjonsknapp».

Kopiere motiv

- > Velg broderimotiv.
- > Trykk på «i-dialog».



- > Trykk på «Duplisere».
 - Broderimotivet (1) fordobles (2).

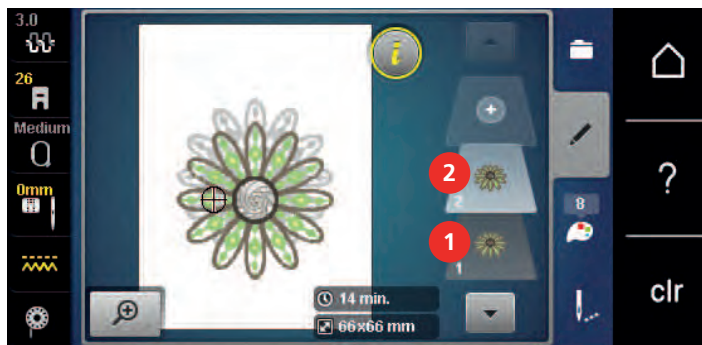

Slette motiv

Det aktive broderimotivet slettes.

- > Velg broderimotiv.
- > Trykk på «i-dialog».



- > Trykk på «Slett».

15.6 Kombinere broderimotiv

Kombinere broderimotiv

I kombinasjonsmodus kan flere motiver kombineres.

- > Velg broderimotiv.
- > Trykk på «Tilføy motiv».

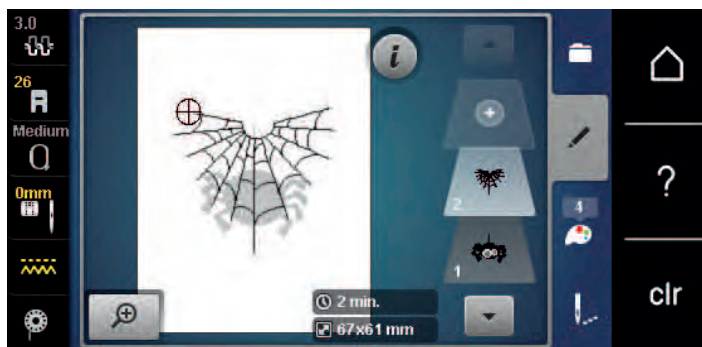

- > Velg ytterligere broderimotiv.

Slette enkelt broderimotiv

Forutsetning:

- En kombinasjon er utarbeidet.
- > Trykk på ønsket broderimotiv i området til broderimotivnivået (1), hold inntrykt og skyv utover.
 - Et nytt vindu åpnes.

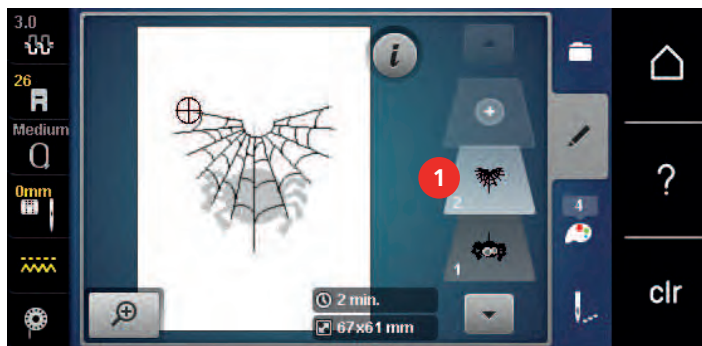

- > Trykk på «Bekreft» for å slette det valgte broderimotivet.

Kopiere kombinasjon

Når en kombinasjon kopieres, kan de enkelte broderimotivene ikke velges mer.

- > Velg broderimotiv.
- > Trykk på «Tilføy motiv».
- > Velg ytterligere broderimotiv.



> Velg kombinasjon (1).

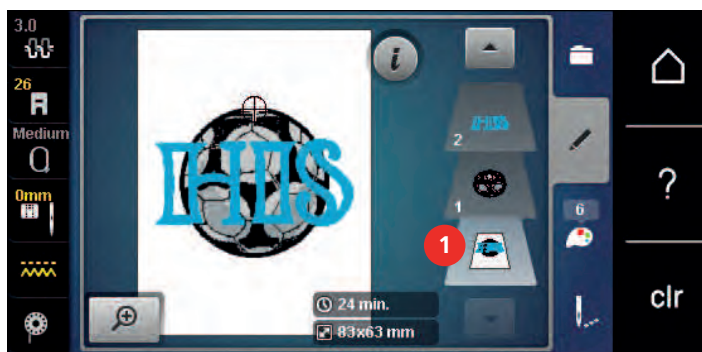

> Trykk på «i-dialog».



> Trykk på «Duplisere».

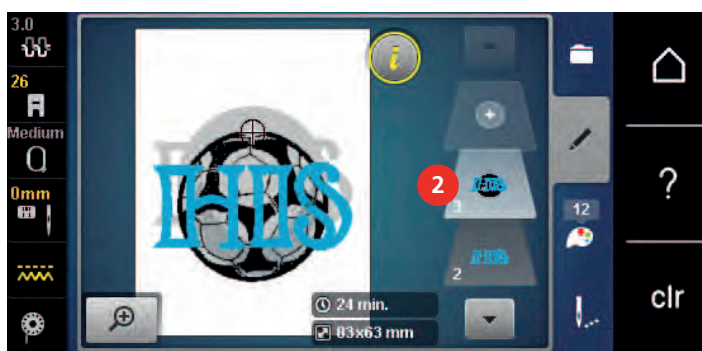

– Kombinasjonen fordobles (2).

15.7 Utarbeide tekst

Oversikt broderialfabeter

Motiv	Navn
ABC	Swiss block
<i>ABC</i>	Anniversary
ABC	Quilt block
ABC	Childs Play
АВВ	Russian Textbook
<i>ABC</i>	Curly
ABC	Rounded Sans

Lage en tekst



- | | | | |
|---|-------------------|---|--------------------------------|
| 1 | Skrivefelt | 5 | «Tall og matematiske symboler» |
| 2 | «Slett» | 6 | «Spesialtegn» |
| 3 | «Store bokstaver» | 7 | «Avbryt» |
| 4 | «Små bokstaver» | 8 | «Bekreft» |



En tekst broderes alltid i en farge. For å brodere enkelte bokstaver eller enkelte ord i en annen farge, må hver enkel bokstav eller hvert enkelt ord velges og plasseres i broderiområdet.

En tekst kan plasseres hvor som helst innenfor broderirammen. Er broderimotivet plassert utenfor broderirammen, blir broderirammen på skjermen rødt innrammet. Ved hjelp av broderirammeutvalget kan man kontrollere om broderimotivet kan broderes i en annen broderiramme. Hvis en tekst ikke passer i en broderiramme, kan for eksempel enkeltord kombineres med hverandre og plasseres under hverandre.



- > Velg «Alfabet».
- > Velg broderingsalfabet.
- > Skriv inn og bekreft teksten.

Endre tekst



- > En tekst er opprettet.
- > Trykk på «i-dialog».



- > Trykk på «WordArt».
- > Drei «multifunksjonsknappen oppe» for å endre avstanden mellom tegnene i millimetertrinn.
- > Drei «multifunksjonsknappen nede» mot venstre eller høyre for å bøye teksten oppover eller nedover.

15.8 Endre farge i broderimotivet

Oversikt endre farger

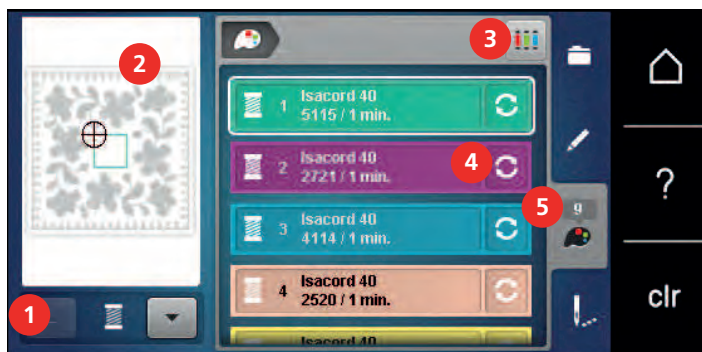

- | | | | |
|---|--------------------------------|---|-------------------------|
| 1 | «Fargeindikator» | 4 | «Endre farge/produzent» |
| 2 | Forhåndsvisning av valgt farge | 5 | «Fargeinformasjon» |
| 3 | «Anvis trådmerke» | | |

Endre farger



- > Velg broderimotiv.
- > Trykk på «Fargeinformasjon».



- > Trykk på «Endre farge/produzent» ved siden av fargen som skal endres, for å endre en farge.
- > Sveip oppover eller nedover på skjermen for å vise flere farger.



- > Trykk på «Fargevalg etter nummer» for å velge fargen ved å taste inn fargenummer.
- > Angi nummeret til den ønskede fargen.
 - Fargeikonet vises til venstre.
- > Trykk på fargeikonet som vises til venstre, for å bekrefte fargevalget.

Endre trådmerke



- > Velg broderimotiv.
- > Trykk på «Fargeinformasjon».



- > Trykk på «Endre farge/produzent».
- > Bla til høyre og venstre for å vise flere trådmerker.



- > Trykk på «Anvis trådmerke».
 - Alle trådfarger for valgt broderimotiv endres til utvalgt trådmerke.

15.9 Brodere motiv

Oversikt broderimeny



- | | | | |
|---|----------------------------|---|---|
| 1 | «Tråkning» | 5 | «Flerfarget broderimotiv på/av» |
| 2 | «Flytte rammen» | 6 | «Øke broderihastighet»
(vises når du blar gjennom) |
| 3 | «Broderisekvenskontroll» | 7 | «Redusere fargeskifte»
(vises når du blar gjennom) |
| 4 | «Klippe forbindende sting» | 8 | «Fargeindikator» |

Tilføye tråklesøm

Tråklesømmen kan sys langs broderirammen eller broderimotivet. Dermed forbindes stoffet og fliselinet bedre.

- > Velg broderimotiv.
- > Trykk på «Brodering».



- > For å brodere tråklesting langs broderimotivet trykker du på «Tråkning».
- > For å brodere tråklesting langs broderirammen trykker du en gang til på «Tråkning».
- > For å slå av tråklestingene trykker du en gang til på «Tråkning».

Flytte rammen

Er broderimotivet stort, kan det forskyves ved å spenne det opp flere ganger.

- > Velg broderimotiv.
- > Trykk på «Brodering».



- > Trykk på «Flytte rammen».
- > For å forskyve broderirammen horisontalt dreier du «øvre multifunksjonskapp».
- > For å forskyve broderirammen vertikalt dreier du «nedre multifunksjonskapp».



- > For å ta i bruk innstillingene trykker du på «Brodering» i historikknavigasjonen.

Broderisekvenskontroll ved trådbrudd

Ryker tråden kan nålen posisjoneres på nytt i broderimotivet ved hjelp av broderisekvenskontroll.

- > Velg broderimotiv.
- > Trykk på «Brodering».



- > Trykk på «Broderisekvenskontroll».
 - Til venstre på skjermen vises et kompakt bilde av broderimotivet. Til høyre vises broderimotivet forstørret.



- > Velg ønsket posisjon i kompaktvisningen.
- > Drei «øvre multifunksjonsknapp» for å bevege rammen stingvis.
- > Drei «nedre multifunksjonsknapp» for å bevege rammen i store trinn.
 - Tallet i det gult innrammede ikonet viser antall sting i broderiforløpet.



- > Trykk på «Stingposisjon etter nummer» for å velge ønsket sting per inntasting.

Klippe forbindende sting

Funksjonen er aktivert som standard og forbindende sting klippes automatisk av. Er funksjonen deaktivert, må forbindende sting klippes for hånd.

- > Velg broderimotiv.
- > Trykk på «Brodering».



- > Trykk på «Klippe forbindende sting» for å slå av funksjonen.
- > Trykk på «Klippe forbindende sting» igjen for å slå på funksjonen.



Redusere fargeskifte

Fargeskifte kan **ikke** reduseres hvis broderimotiver overlapper hverandre.

- > Velg broderimotiv.
- > Trykk på «Brodering».



- > Trykk på «Redusere fargeskifte».
 - Identiske farger for broderimotivet sammenfattes til en farge.



Flerfarget broderimotiv på/av

Flerfargede broderimotiver kan også broderes ensfarget.

- > Velg broderimotiv.
- > Trykk på «Brodering».



- > Trykk på «Flerfarget broderimotiv på/av».
 - Broderimotiv broderes ensfarget.

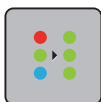

Fargeindikator

Hver farge i broderimotivet kan velges enkeltvis. Da flyttes broderirammen til første sting for aktiv farge. Respektiv farge kan derved broderes enkeltvis eller i en annen rekkefølge.

- > Velg broderimotiv.
- > Trykk på «Brodering».
- > For å velge neste eller forrige farge blar du oppover eller nedover.



15.10 Friarmsbroderi

Friarmsbroderi betyr at man broderer på tubestoffer eller plagg som ligger rundt broderimaskinens friarm under brodering. Brukes ofte til ermer, bukseben og andre smale klesplagg.



Et tubestoff lar seg lett legge rundt maskinens friarm når friarmen kjøres mot venstre i parkeringsposisjon før broderirammen festes eller fjernes. Trykk på knappen «Start/stopp» for deretter å sette broderirammen i broderiposisjon igjen.

Bruk helst en full undertrådspole, da broderiarmen må fjernes ved spoleskifte.

Broderiarmens bevegelighet kan reduseres eller forhindres ved bruk av svært trange stofftuber. Pass derfor på at broderirammen kan beveges tilstrekkelig frem og tilbake under brodering. Broderimotivet kan forskyves og stoffet kan ta skade om broderiarmen forhindres av en for trang stofftube.

Kontroller broderiarmens bevegelighet

Merk: Ved liten stofftube må ev. trådfjerningen kobles ut i oppsettprogrammet.

- > Broderimotiv på maskinen åpnes og redigeres som ønsket.
- > Broderimotivposisjon og -størrelse markeres på stoffet på egnet måte.
- > Velg så liten broderiramme som mulig.
- > Stoff med passende stabilisering spennes opp i broderirammen eller limes på, alt etter stabilisering.
- > Stofftuben skyves forsiktig over maskinens friarm og broderirammen festes på broderimodulens tilkobling.
- > Korrigjer broderimotivets posisjon om nødvendig.
- > Trykk på «Kontrollere motivstørrelse».
- > Start broderiprosessen etter kontroll av broderimotivets størrelse.
 - En detaljert veiledning for brodering, bruk av egnet materiale eller valg av nødvendige broderiinnstillinger på maskinen finner du i veiledningen under Broderiteknikker --> Broderi.

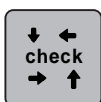

15.11 Håndtere broderimotiv

Oversikt håndtering av broderimotiv

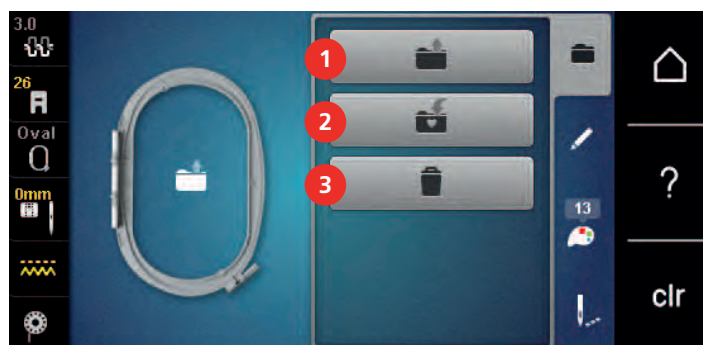

- | | | | |
|---|----------------------|---|----------------|
| 1 | «Laste broderimotiv» | 3 | «Slette motiv» |
| 2 | «Lagre broderimotiv» | | |

Skrive over broderimotiv i «Mine motiver»

I arkivet «Lagre broderimotiv» kan man lagre et hvilket som helst motiv samt individuelt endrede broderimotiver.

- > Velg broderimotiv.
- > Rediger broderimotivet.
- > Trykk på «Utvalg».



- > Trykk på «Lagre broderimotiv».
 - Broderimotivet som skal lagres, er gult innrammet.
 - «Brodermaskin» er aktivert.



- > Trykk på «Bekreft».

Lagre broderimotiv på BERNINA USB-brikke

- > Velg broderimotiv.
- > Rediger broderimotivet.
- > Trykk på «Utvalg».



- > Trykk på «Lagre broderimotiv».
 - Broderimotivet som skal lagres, er gult innrammet.



- > Stikk BERNINA USB-minnepinnen inn i maskinens USB-utgang.
- > Trykk på «USB-minnepinne».



- > Trykk på «Bekreft».

Skrive over broderimotiv i «Mine motiver»

- > Velg broderimotiv.
- > Rediger broderimotivet.
- > Trykk på «Utvalg».



- > Trykk på «Lagre broderimotiv».
 - Broderimotivet som skal lagres, er gult innrammet.
 - «Brodermaskin» er aktivert.



- > Velg broderimotivet som skal overskrives.



- > Trykk på «Bekreft».

Skrive over broderimotiv på BERNINA USB-brikke

- > Velg broderimotiv.
- > Rediger broderimotivet.
- > Trykk på «Utvalg».



- > Trykk på «Lagre broderimotiv».
 - Broderimotivet som skal lagres, er gult innrammet.



- > Stikk BERNINA USB-minnepinnen inn i maskinens USB-utgang.



- > Trykk på «USB-minnepinne».
- > Velg broderimotivet som skal overskrives.
- > Trykk på «Bekreft».



Importere sømmer

Stingmønster eller stingmønsterkombinasjoner kan importeres fra symodus til broderimodus og behandles som broderimotiv. På den måten kan for eksempel kantmønstre raskt og enkelt stilles sammen og lagres som broderimønster i mappen «Egne broderimotiv».

- > Trykk på «Home».



- > Trykk på «Symodus».
- > Velg stingmønster.



- > Trykk på «Home».



- > Trykk på «Broderimodus».
 - Stingmønsteret arkiveres automatisk i mappen «Egne broderimotiv».



- > Velg «Egne broderimotiver».
- > Velg stingmønster.



Laste broderimotiv fra Mine motiver



> Trykk på «Utvalg».



> Trykk på «Laste broderimotiv».



> Velg «Egne broderimotiver».

> Velg broderimotiv.

Laste broderimotiv fra BERNINA USB-brikke



> Trykk på «Utvalg».

> Stikk BERNINA USB-minnepinnen inn i maskinens USB-utgang.



> Trykk på «USB-minnepinne».

> Velg eget broderimotiv.

Slette broderimotiv fra «Mine motiver»

Motiv som er lagret i eget minne, kan slettes enkeltvis.



> Trykk på «Utvalg».



> Trykk på «Slett».



– «Brodermaskin» er aktivert.

> Velg broderimotivet som skal slettes.



> Trykk på «Bekreft».

Slette broderimotiv fra BERNINA USB-brikke



> Trykk på «Utvalg».



> Trykk på «Slett».

> Stikk BERNINA USB-minnepinnen inn i maskinens USB-utgang.



> Trykk på «USB-minnepinne».

> Velg broderimotivet som skal slettes.



> Trykk på «Bekreft».

16 Brodering

16.1 Brodere med knappen «Start/stopp»

Ved strømbrudd avbrytes broderiprosessen. Maskinen kjører etter ny start til den sist broderte posisjonen.



- > Trykk på knappen «Start/stopp» til broderimaskinen starter.
 - Alle motivdeler med aktiv farge broderes ferdig.
 - Broderimaskinen stanser automatisk ved slutten.
 - Begge trådene klippes av automatisk.
 - Broderimaskinen er automatisk klar til å brodere neste farge.



- > Skift overtrådfarge.
- > Trykk på knappen «Start/stopp» for å brodere med den nye fargen.
 - Når broderimotivet er ferdig, stopper maskinen automatisk og trådene kuttes automatisk.

16.2 Øke broderihastighet

For å sikre den beste broderikvaliteten reduseres hastigheten ved brodering, alt etter broderiposisjon. Man kan velge mellom optimal og maksimal hastighet. Standard = optimal hastighet. Det er viktig å vite at kvaliteten for det broderte motivet ikke kan garanteres ved maksimal hastighet.

Ved å slå maskinen av og på igjen, aktiveres den optimale broderihastigheten.

Forutsetning:

- Broderimotiv er valgt.



- > Trykk på «Broderihastighet».
 - Maksimal hastighet aktiveres.
- > Trykk en gang til på «Broderihastighet».
 - Optimal hastighet aktiveres.

16.3 Innstille overtrådspenning

Grunninnstillingen av overtrådspenningen skjer automatisk når man velger et stingmønster eller et broderimotiv.

Overtrådspenningen innstilles optimalt i BERNINA fabrikken der maskinen sys inn. Der brukes Metrosene-/ Seralon-tråd med tykkelse 100/2 (Mettler) som over- og undertråd.

Benyttes annen sy- og broderitråd, kan det oppstå avvik fra den optimale overtrådspenningen. Tilpass overtrådspenningen individuelt med sy- eller broderiprojekt og ønsket søm eller motiv.

Jo høyere overtrådspenningen er innstilt, desto strammere spennes overtråden og undertråden trekkes lenger inn i stoffet. Er overtrådspenningen lav, spennes overtråden mindre og undertråden trekkes ikke så langt inn i stoffet.

Endringer i overtrådspenningen gjør utslag på respektive stingmønstre og alle broderimotiver. Permanente endringer av overtrådspenningen for symodusen (se side 49) og for broderimodusen (se side 53) kan foretas i oppsettprogrammet.

Forutsetning:

- I oppsettprogrammet er overtrådspenningen endret.



- > Trykk på «Overtrådspenning».

- > Still inn overtrådspenningen.



- > For å tilbakestille endringene til grunninnstilling trykker du på ikonet med gul ramme til høyre.
- > For å tilbakestille endringene i **oppsettprogrammet** til grunninnstilling, trykker du på ikonet med gul ramme til venstre.

16.4 Brodere med fotpedalen

Det anbefales å kun brodere små sekvenser med pedalen, for eksempel ved tredimensjonal brodering.

- > Trykk på pedalen og hold den inne for å begynne å brodere.

17 Pleie og vedlikehold

17.1 Fastvare

Kontrollere firmwareversjon

Maskinens fastvare- og maskinvareversjon vises.



> Trykk på «Home».



> Trykk på «Oppsettprogram».



> Trykk på «Maskininnstillinger».



> Trykk på «Informasjon».



> Trykk på «Maskindata».

Oppdatere fastvaren



Den gjeldende fastvaren til maskinen og en detaljert trinn-for-trinnveiledning for oppdateringsprosessen, kan lastes ned på www.bernina.com. Som regel overtas personlige data og innstillinger automatisk ved en fastvareoppdatering. Av sikkerhetsgrunner anbefales det imidlertid at data og innstillinger sikres på BERNINA USB-minnepinne før en oppdatering av fastvaren. Skulle personlige data og innstillinger gå tapt i forbindelse med fastvareoppdateringen, kan de da overføres til maskinen igjen.

Forutsetning:

- Tilbehør som broderimodul eller BSR-fot som kobles til maskinen er fjernet.

> Sett USB-minnepinnen med den nye fastvareversjonen inn i maskinen.

> Trykk på «Home».



> Trykk på «Oppsettprogram».



> Trykk på «Maskininnstillinger».



> Trykk på «Vedlikehold/oppdatering».



- > Trykk på «Oppdatere fastvaren».



- > For å starte oppdateringen av fastvaren trykker du på «Oppdater».

Merknad: Oppdateringen kan ta flere minutter. Under oppdateringen av maskinen må den ikke slås av, og USB-minnepinnen må ikke fjernes.

- Maskinen starter på nytt. Når oppdateringen er ferdig, vises en melding.

Gjenopprette lagret data

Hvis personlige data og innstillinger ikke er tilgjengelige etter programvareoppdatering, kan disse overføres til maskinen igjen senere.

- > Sett BERNINA-USB-minnepinnen med de sikkerhetskopierte dataene og innstillingene i USB-inngangen på maskinen.



- > Trykk på «Home».



- > Trykk på «Oppsettprogram».



- > Trykk på «Maskininnstillinger».



- > Trykk på «Vedlikehold/oppdatering».



- > Trykk på «Oppdatere fastvaren».

OBS

BERNINA USB-brikke (ekstrautstyr) fjernes for tidlig

Lagret data overføres ikke og maskinen kan ikke brukes.

- > BERNINA USB-brikke (ekstrautstyr) må først fjernes etter avsluttet lagring av data.



- > Trykk på «Last data».
 - Når dataene er overført, vises en grønn hake.

17.2 Maskin

Rengjøre skjermen

- > Tørk av skjermen med en litt fuktig mikroklut når maskinen er av.

Rengjøre transportør

Trådrester under stingplaten må fjernes fra tid til annen.

- > Løft nålen og syfoten.

FORSIKTIG**Elektrisk drevne komponenter**

Fare for skade ved nål og griper.

> Slå av maskinen og dra ut kontakten.

> Fjern nålen og syfoten.

> Senk transportøren.



> Fjern stingplaten.

OBS**Støv og trådrester inni maskinen**

Skade på mekaniske og elektroniske komponenter.

> Bruk pensel eller en myk klut.

> Ikke bruk trykkluftspray.

> Rengjør transportøren med børsten.

Rengjøring av griper**FORSIKTIG****Elektrisk drevne komponenter**

Fare for skade ved nål og griper.

> Slå av maskinen og dra ut kontakten.

> Åpne griperdekslet.

> Fjern spolehuset.

> Trykk utløserarmen mot venstre.



> Klapp ned låsebøylen med det svarte griperbanedekslet.

- > Ta ut griperen.

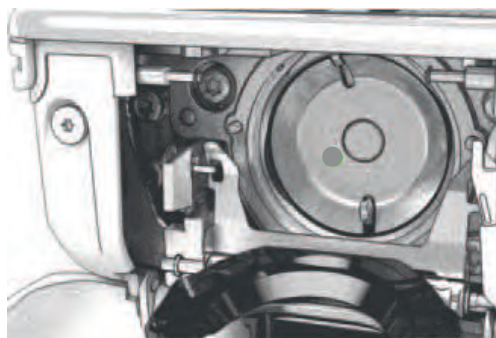

OBS Støv og trådrester inni maskinen

Skade på mekaniske og elektroniske komponenter.

- > Bruk pensel eller en myk klut.
- > Ikke bruk trykklufspray.

- > Rengjør griperbanen med pensel og en myk klut. Ikke bruk spisse gjenstander.
- > Hold griperen med to fingre på stiften i midten.
- > Før griperen med underkanten forut på skrå ovenfra og ned bak griperbanedekslet.
- > Plasser griperen slik at begge knastene ved griperdriveren passer i de tilsvarende åpningene ved griperen, og den fargede markeringen ved griperdriveren er synlig i griperens hull.
- > Sett griperen inn.
 - Griperen er magnetisk og dras til riktig posisjon.
- > Lukk griperbanedekslet og låsebøylene til utløsningsbøylene klikker på plass.
- > Drei på håndhjulet for kontroll.
- > Sett inn spolehuset.

Smøre griper

Ved å smøre griperen kan man unngå at det oppstår uønsket støy i griperområdet. BERNINA anbefaler å smøre griperen til følgende tidspunkter:

- Før første gangs bruk av maskinen
- Etter langvarig stillstand av maskinen
- Ved intensiv bruk: daglig etter sying
- Når meldingen «Smør maskinen» vises
- Ved uønsket støy i griperområdet

FORSIKTIG

Elektrisk drevne komponenter

Fare for skade ved nål og griper.

- > Slå av maskinen og dra ut kontakten.
- > Fjern spolehuset.

- > Trykk utløserarmen mot venstre.



- > Klapp ned låsebøylene med det svarte griperbanedekslet.
- > Ta ut griperen.

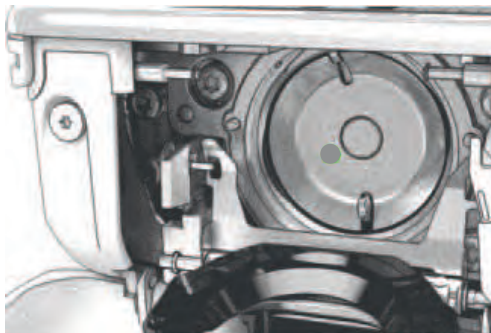

- > Rengjør griperbanen med pensel og en myk klut. Ikke bruk spisse gjenstander.
- > Ha en dråpe BERNINA symaskinolje nede i griperbanen.



- > Ha en dråpe BERNINA symaskinolje i de to oljelagrene slik at filten holder seg fuktig og sørger for at det rødt merkede området på griperhylseflaten holdes fritt for olje.



- > Hold griperen med to fingre på stiften i midten.
- > Før griperen med underkanten først, skrått ovenfra og ned bak griperbanedekslet.
- > Plasser griperen slik at begge knastene ved griperdriveren passer i de tilsvarende åpningene ved griperen, og den grå markeringen ved griperdriveren er synlig i griperens hull.
- > Sett griperen inn.
 - Griperen er magnetisk og dras til riktig posisjon.

- > Lukk griperbanedekslet og låsebøylen til utløsingsbøylen klikker på plass.
- > Drei på håndhjulet for kontroll.
- > Sett inn spolehuset.
- > Sy eller broder på en prøvelapp.

Rengjøre trådoppfanger



- > Trykk på «Home».



- > Trykk på «Oppsettprogram».



- > Trykk på «Maskininnstillinger».



- > Trykk på «Vedlikehold/oppdatering».









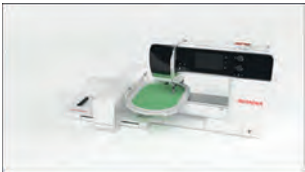
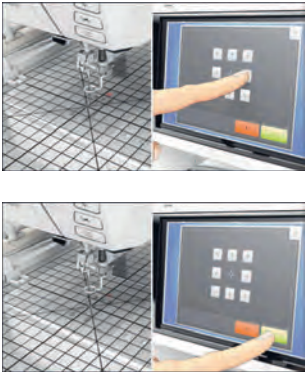

- > Trykk på «Rengjøre trådoppfangeren».
- > Rengjør trådoppfangeren i henhold til veiledningen på skjermen.

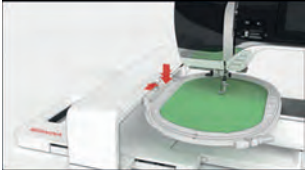
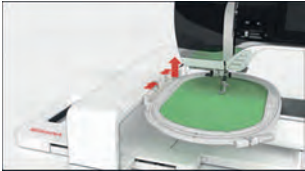

18 Feil

18.1 Feilmeldinger

Melding på skjermen	Årsak	Utbedring
	Stingnummer ukjent.	> Kontroller nummeret og tast inn nytt nummer.
	Valg av stingmønster ikke mulig i kombinasjonsmodus.	> Kombiner andre stingmønstre.
	Transportør ikke senket.	> Trykk på knappen «Transportør opp/nede» for å senke transportøren.
	Valgt nål og stingplate kan ikke brukes sammen.	> Bytt ut nålen. > Bytt stingplate.
	Nålen er ikke helt oppe.	> Innstill nålposisjon med håndhjulet.
	Overtråden tom.	> Træ i på nytt.
	Overtråden er røket.	> Træ i på nytt.
	Undertråden er brukt opp.	> Træ i på nytt.
	Undertråden er røket.	> Rengjør griperen. > Træ i på nytt.

Melding på skjermen	Årsak	Utbedring
	Hovedmotoren går ikke.	<ul style="list-style-type: none"> > Drei håndhjulet med klokken til nålen står i høyeste posisjon. > Fjern stingplaten. > Fjern trådrester. > Rengjør griperen. > Fjern griperen, og kontroller at det ikke sitter noen brukkede nålespisser på den magnetiske baksiden til griperen. > Sett inn griperen riktig.
	Kontakten mellom maskinen og broderimodulen er brutt på grunn av vibrasjoner.	<ul style="list-style-type: none"> > Kontroller at broderimodul og maskin står på et stabilt, flatt underlag. > Koble broderimodul til maskinen.
	Nålposisjonen stemmer ikke overens med rammens midtpunkt.	<ul style="list-style-type: none"> > Juster broderirammen.
	Broderimodul ikke montert.	<ul style="list-style-type: none"> > Koble broderimodul til maskinen. > Kontakt en BERNINA-forhandler for å få kontrollert maskinen.
	Broderirammen er ikke montert.	<ul style="list-style-type: none"> > Monter broderirammen.
	Broderirammen er montert.	<ul style="list-style-type: none"> > Fjern broderirammen.

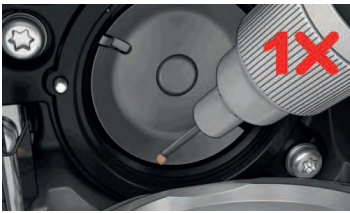
Melding på skjermen	Årsak	Utbedring
	Broderirammen beveger seg.	> Trykk på «Bekreft».
	Mega-ramme oppe.	> Sett Mega-rammen i øvre posisjon.
	Mega-ramme i midten.	> Sett Mega-rammen i midtre posisjon.
	Mega-ramme nede.	> Sett Mega-rammen i nedre posisjon.
	Broderimotivet ligger delvis utenfor broderirammen.	> Posisjoner broderirammen på nytt og broder på nytt.
	Broderimotiv er for stort.	> Forminsk broderimotivet. > Monter større broderiramme.
For lite ledig minne på BERNINA-USB-minnepinnen (spesialtilbehør).	Det er ikke tilstrekkelig ledig minne på BERNINA-USB-minnepinnen (spesialtilbehør).	> Kontroller at BERNINA-USB-minnepinnen (spesialtilbehør) brukes. > Slett data på BERNINA-USB-minnepinnen (spesialtilbehør).

Melding på skjermen	Årsak	Utbedring
Ingen personlige data på BERNINA-USB-minnepinnen (spesialtilbehør).	Det er ingen personlige data for gjenoppretting på BERNINA-USB-minnepinnen (spesialtilbehør).	> Kontroller at dataene og innstillingene har blitt sikkerhetskopierte på BERNINA-USB-minnepinnen (spesialtilbehør).
Gjenopprettelse av personlig data har slått feil.	Fastvareoppdateringen var vellykket, men de egne dataene ble ikke gjenopprettet.	> Kontroller at dataene og innstillingene har blitt sikkerhetskopierte på BERNINA-USB-minnepinnen. > Overfør de sikkerhetskopierte dataene til maskinen.
Ingen BERNINA USB-minnepinne satt inn. Kontroller at den samme BERNINA-USB-minnepinnen er satt inn under hele den automatiske oppdateringen.	BERNINA USB-minnepinne (spesialtilbehør) ikke satt inn.	> Bruk en BERNINA-USB-minnepinne (spesialtilbehør) med nok ledig minne.
Fastvareoppdateringen av maskinen mislyktes.	Ny fastvareversjon ikke funnet på USB-minnepinnen.	> Kontroller at den komprimerte ZIP-filen for fastvareoppdateringen har blitt pakket ut. > Kontroller at dataene til fastvareoppdateringen ble lagret direkte på databæreren og ikke i en mappe på USB-minnepinnen. > Oppdater fastvaren.
 	Maskinen må rengjøres/smøres.	> Rengjør maskinen. > Smør griper. Viktig informasjon om smøring: For mye olje kan føre til tilsmussing av stoff og tråd. > Sy/broder på et prøvestoff etter smøring.
Den automatiske trådkutteren (ved trådoppfangeren) må rengjøres.	Trådoppfangeren må rengjøres. Meldingen vises hver gang maskinen slås på etter at 1000 kuttesykluser er nådd.	> Trykk på «Bekreft». – Maskinen henter opp funksjonen «Rengjøre trådoppfanger». > Rengjør trådoppfangeren i henhold til veiledningen på skjermen. – Telleren for kuttesykluser tilbakestilles.

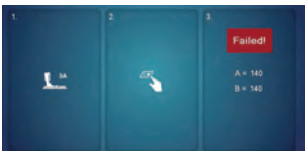
Melding på skjermen	Årsak	Utbedring
Tiden er inne for regelmessig service. Kontakt BERNINA-forhandleren for å bestille time.	Maskinen må til service. Meldingen vises når man har nådd det programmerte serviceintervallet. Viktig informasjon: Regelmessig rengjørings- og servicearbeid er en garanti for maskinens funksjonsdyktighet og en lang levetid. Hvis ikke kan levetiden forkortes og garantiytelsen innskrenkes. Kostnadene for servicearbeid er fastlagt nasjonalt. Kontakt gjerne BERNINA-forhandleren eller serviceverkstedet for informasjon.	<ul style="list-style-type: none"> > Ta kontakt med BERNINA-forhandleren. > Slett visningen midlertidig ved å trykke på ikonet «ESC». <p>Etter tredje sletting vises meldingen først etter at man har nådd det neste serviceintervallet.</p>
	Kalibreringen av Knapphullsfot med slede #3A mislyktes.	<ul style="list-style-type: none"> > Kontroller at syfoten glir lett. Fjern ved behov lo, støv og stoffrester. > Rengjør reflektoren med en myk, lett fuktet mikrofiberklut. > Kontroller posisjonen til reflektoren. Korrigjer reflektoren ved behov eller skift ut syfoten. > Kontroller om platen på undersiden av syfoten er slitt. Skift ut syfoten ved behov. > Rengjør transportøren. > Hvis feilen dukker opp igjen, må du kontakte BERNINA-forhandleren.

18.2 Utbedre feil

Feil	Årsak	Utbedring
Uregelmessige stingdannelse	Overtråden for stram/løs.	<ul style="list-style-type: none"> > Still inn overtrådspenningen. > Kontroller trådavtrekk fra trådsnellen.
	Nålen er butt eller bøyd.	> Bytt ut nålen og pass på å bruke BERNINA kvalitetsnål.
	Dårlig nålkvalitet.	> Bruk ny BERNINA kvalitetsnål.
	Dårlig trådkvalitet.	> Bruk kvalitetstråd.
	Feil nål/trådkombinasjon.	> Tilpass nålen med tråden.
	Feil trædd.	> Træ i på nytt.
	Stoffet har blitt trukket.	> Før stoffet jevnt.

Feil	Årsak	Utbedring
Uregelmessige stingdannelse 	Bruk av feil spolehus.	> Bruk spolehuset med trekant som fulgte med.
Hoppesting	Feil nål.	> Bruk nål med nålsystem 130/705H.
	Nålen er butt eller bøyd.	> Bytt ut nålen.
	Dårlig nål kvalitet.	> Bruk ny BERNINA kvalitetsnål.
	Nål satt inn feil.	> Før nålen med den flate siden bakover helt opp i nålholderen og skru fast.
	Feil nålspiss.	> Bruk en nålspiss som passer til tekstilstrukturen i syprosjektet.
Feil stingdannelse	Trådrester mellom trådspenningsskivene.	> Trekk foldet, tynt stoff (ikke bruk ytterkant) flere ganger mellom trådspenningsskivene.
	Feil trædd.	> Træ i på nytt.
	Trådrester under spolehusfjæren.	> Fjern trådrester under fjæren.
Overtråden ryker	Feil nål/trådkombinasjon.	> Tilpass nålen med tråden.
	For stram overtråd.	> Reduser overtrådspenningen.
	Feil trædd.	> Træ i på nytt.
	Dårlig trådkvalitet.	> Bruk kvalitetstråd.
	Hullet i stingplaten eller griperspissen er skadet.	> Henvend deg til en BERNINA-forhandler for å få reparert skader. > Bytt stingplate.
	Inneklemt tråd ved trådløfter.	> Skyv toppdekslet (1) mot venstre for å fjerne det. > Fjern trådrester. > Før de 4 nuppene på toppdekslet inn i utsparingene, og skyv toppdekslet mot høyre.



Feil	Årsak	Utbedring
Feil under fastvareoppdateringen	USB-minnepinnen blir ikke gjenkjent.	> Bruk en BERNINA-USB-minnepinne.
	Oppdateringsprosess er blokkert og timeglasset på skjermen blir stående.	> Ta ut USB-minnepinnen. > Slå av maskinen. > Slå på maskinen. > Følg instruksene på skjermen.
	Filene til fastvareoppdateringene ble ikke funnet.	> Pakk ut den komprimerte ZIP-filen. > Lagre dataene til fastvareoppdateringen direkte på databæreren og ikke i en mappe på USB-minnepinnen.
BSR-syfot #42 ikke registrert	Skitten linse.	> Rengjør linsen med en myk, litt fuktig klut.
	BSR-kabel ikke riktig satt inn.	> Stikk BSR-støpselet loddrett inn til det merkes at det festes.
Stolper og/eller regels sys ikke gjennom gjentatte ganger	Knapphullsfoot med slede #3A er ikke kalibrert med maskinen.	> Kalibrer Knapphullsfoot med slede #3A.

19 Lagring og fjerning av avfall

19.1 Lagring av maskinen

Det anbefales å oppbevare maskinen i originalemballasjen. Dersom maskinen oppbevares i et kaldt rom, skal den stå ca. 1 time i et rom med romtemperatur før bruk.

- > Slå av maskinen og dra ut kontakten.
- > Maskinen må ikke lagres ute.
- > Beskytt maskinen mot vær og vind.

19.2 Avfallshåndtering av maskinen

- > Rengjør maskinen.
- > Sorter bestanddeler etter råmateriale, og kast det i henhold til lokale lover og forskrifter.

20 Tekniske data

Betegnelse	Verdi	Enhet
Maksimal stofftykkelse	10,5 (0,41)	mm (tommer)
Lys	12 til 16	LED
Maksimal hastighet	1000	Sting per minutt
Mål uten snelleholder (B × H × D)	465 × 330 × 200 (18,30 × 12,99 × 7,87)	mm (tommer)
Vekt	11,5	kg
Energiforbruk	90	W
Inngangsspenning	100 – 240	V
Beskyttelsesklasse (elektroteknikk)	II	
Produksjonsdato: På typeskiltet under «Code».		

21 Oversikt mønster

21.1 Oversikt sømmer

Nyttesømmer

1	2	3	4	5	6	7	8	9	10	11	12	13	14
15	16	17	18	19	20	22	23	24	25	26	27	29	30
32	33	34	35	36	37								

Knapphull

51	52	53	54	55	56	57	58	59	60	61	62	63	64
65	67	69											

Dekorsting

Natursting

101	102	103	104	106	107	108	109	110	111	112	113	114	115
116	117	118	119	122	123	124	125	129	130	131	132	137	138
139	140	141	142	143	144	145	146	150	152	153	154	155	156
159	160	161	167	168	169	170	171	174	175	176	177	178	179
180	181	182	183	184	185								

Korssting

301	302	303	304	305	306	307	308	309	314	319	320	321	322
323	324	325	326	327	328	329	330	331	332	333	334	335	336
337	338	339	371	372	373								

Satengsting

401	402	405	406	407	408	409	410	412	413	414	415	416	417
418	419	421	422	423	424	425	426	427	428	429	431	433	434
436	437	440	442	443	444	445	447	448	449	453	454	455	456
461	465	466	471	472	473								

Geometrisk søm

601	602	603	604	605	606	607	608	609	610	611	612	613	614
615	616	618	619	620	621	622	623	624	625	626	627	628	629
630	631	632	633	634	635	636	637	639	640	641	642	643	644
645	646	647	648	649	650	651	652	653	654	655	656	657	658
660	661	662	663	664	665	666	677	678	679	680	682	683	684

685	686	691

Hvitbroderi



701	702	703	704	705	706	707	708	709	710	711	712	713	714
715	716	717	721	722	723	724	725	726	727	729	730	731	732
733	734	735	736	737	738	739	740	741	742	743	744	745	746
747	748	749	750	751	752	756	769	770	771	772	773	774	775
776	777	778	779	780	781	782	783						

Moderne søm





















901	902	903	904	905	906	907	908	909	910	911	912	913	914
915	916	917	918	919	920	921	922	924	926	928	929	935	937
938	939	940	944	945	946	948	949	950	952	954	955	957	958
959	960	961	962										

Spesialsting















1101	1102	1103	1104	1105	1106	1107	1108	1109	1110	1113	1115	1116	1121

1122 	1124 
---	---































Internasjonal

1701 	1702 	1703 	1704 	1705 	1706 	1707 	1708 	1709 	1710 	1711 	1715 	1716 	1717 
1718 	1719 	1720 	1721 	1722 	1723 								

























































Årstider

2001 	2002 	2003 	2004 	2005 	2006 	2007 	2008 	2009 	2015 	2017 	2019 	2022 	2023 
---	---	---	---	---	---	---	---	---	--	---	---	---	---

Kaffe Fassett

7101 	7102 	7103 	7104 	7105 	7106 	7107 	7108 	7109 	7110 	7111 	7112 	7113 	7114 
7115 	7116 	7117 	7118 	7119 	7120 	7121 	7122 	7123 	7124 	7125 	7126 	7127 	7129 
7130 	7131 												

Quiltesømmer

1301 	1302 	1303 	1304 	1305 	1306 	1307 	1308 	1309 	1310 	1311 	1312 	1313 	1314 
1315 	1316 	1317 	1318 	1319 	1320 	1321 	1322 	1323 	1324 	1325 	1326 	1327 	1329 
1330 	1331 	1332 	1333 	1334 	1335 	1336 	1337 	1338 	1339 	1340 	1341 	1342 	1343 
1344 	1345 	1346 	1363 	1364 	1365 	1366 	1367 	1368 	1369 	1370 	1371 	1373 	1374 

1375	1376	1377	1378	1379	1380	1381	1382	1384	1385	1386	1387	1388	1389
1390	1391	1393	1394										

21.2 Oversikt over broderimotiver

Redigering av broderimotiv

Slipp kreativiteten fri. Mange broderimotiv står til disposisjon.

Hvis en av følgende piktogrammer står under broderimotivnummeret, finner du mer informasjon på <https://www.bernina.com/specialeffects>.

	Frittstående blonde		PunchWork
	Hullsømsbroderi		Broderi med snor
	Frynsebroderi		Prosjekter i ramme
	Applikasjon		Puffy skrift
	CutWork		Quilte
	PaintWork		Trapunto
	CrystalWork		

Quiltemotiver

	12380-43		123 x 123 mm 4.9 x 4.9 inch		8.248		12499-23		123 x 123 mm 4.9 x 4.9 inch		11.194
--	-----------------	--	--------------------------------	--	-------	--	-----------------	--	--------------------------------	--	--------

1. Isacord 40 1543



1. Isacord 40 5115

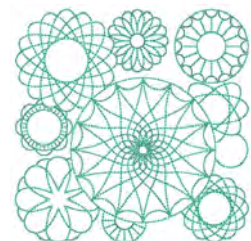

12499-06

↗ 102 x 102 mm
4 x 4 inch

👁 3.838

1. ■ Isacord 40 5115

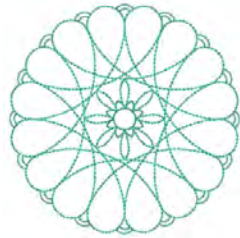

12499-04

↗ 123 x 123 mm
4.9 x 4.8 inch

👁 7.229

1. ■ Isacord 40 5610



12499-05

↗ 123 x 123 mm
4.9 x 4.9 inch

👁 6.317

1. ■ Isacord 40 4103

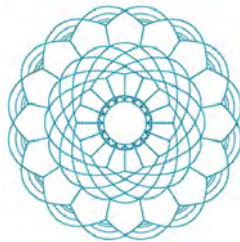

12499-24

↗ 133 x 215 mm
5.2 x 8.4 inch

👁 11.445

1. ■ Isacord 40 4103

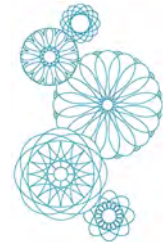

12416-04

↗ 89 x 89 mm
3.5 x 3.5 inch

👁 3.482

1. ■ Isacord 40 0721



12416-03

↗ 124 x 124 mm
4.9 x 4.9 inch

👁 5.909

1. ■ Isacord 40 0721



12416-26

↗ 44 x 174 mm
1.7 x 6.9 inch

👁 2.816

1. ■ Isacord 40 3830



Nb347_48

↗ 76 x 76 mm
3 x 3 inch

👁 2.337

1. ■ Isacord 40 5513

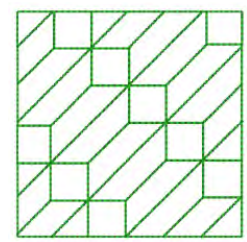

Nb334_48

↗ 127 x 127 mm
5 x 5 inch

👁 6.838

1. ■ Isacord 40 5513

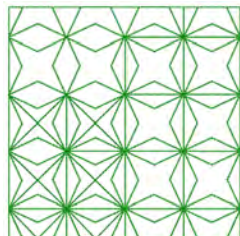

Nb335_48

↗ 127 x 127 mm
5 x 5 inch

👁 7.971

1. ■ Isacord 40 5513

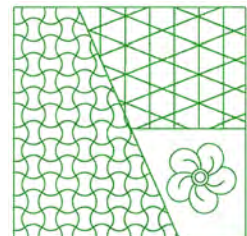

Nz498 89 x 89 mm 3.5 x 3.5 inch 2.642

1. Isacord 40 3353

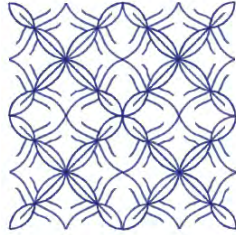

Nz503 99 x 99 mm 3.9 x 3.9 inch 2.103

1. Isacord 40 3353

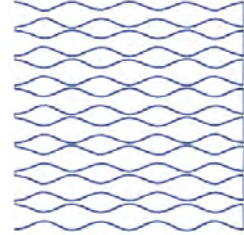

82013-29 121 x 121 mm 4.8 x 4.8 inch 5.644

1. Isacord 40 2920

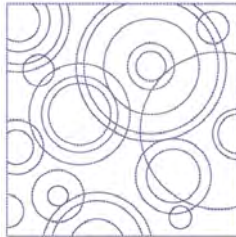

82013-30 83 x 166 mm 3.3 x 6.5 inch 2.774

1. Isacord 40 2920



82013-31 57 x 58 mm 2.3 x 2.3 inch 1.884

1. Isacord 40 2920



82013-32 122 x 105 mm 4.8 x 4.1 inch 4.506

1. Isacord 40 2920

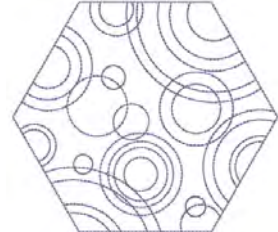

12416-24 89 x 73 mm 3.5 x 2.9 inch 2.330

1. Isacord 40 3830



12607-16 123 x 122 mm 4.8 x 4.8 inch 1.222

1. Isacord 40 0020



12616-16 123 x 123 mm 4.8 x 4.8 inch 1.198

1. Isacord 40 5422



12380-22 110 x 61 mm 4.4 x 2.4 inch 2.487

1. Isacord 40 1543



12380-30

89 x 96 mm
3.5 x 3.8 inch

4.442

1. Isacord 40 1543

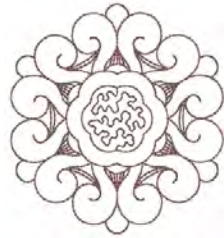

12380-04

83 x 90 mm
3.3 x 3.5 inch

2.189

1. Isacord 40 1543



12380-08

89 x 89 mm
3.5 x 3.5 inch

2.725

1. Isacord 40 1543



Bd800_48

126 x 122 mm
5 x 4.8 inch

609

1. Isacord 40 3654

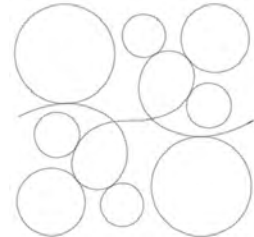

Bd804_48

123 x 124 mm
4.8 x 4.9 inch

904

1. Isacord 40 0111

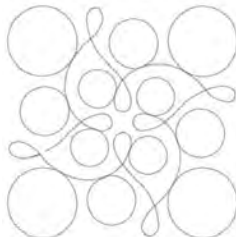

Bd796_48

47 x 173 mm
1.9 x 6.8 inch

521

1. Isacord 40 3654



Bd837_48

123 x 123 mm
4.9 x 4.9 inch

1.629

1. Isacord 40 0138



Bd292

95 x 95 mm
3.7 x 3.7 inch

3.036

1. Isacord 40 3332

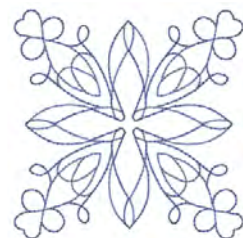

Bd299

94 x 95 mm
3.7 x 3.7 inch

3.133

1. Isacord 40 0700



Bd308

95 x 94 mm
3.7 x 3.7 inch

3.763

1. Isacord 40 1311



Bd413_48 97 x 97 mm 4.124
3.8 x 3.8 inch

1. Isacord 40 5822

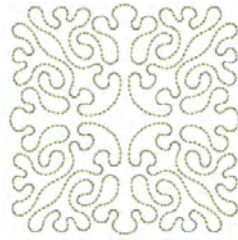

Bd554_48 110 x 110 mm 6.252
4.3 x 4.3 inch

1. Isacord 40 2153

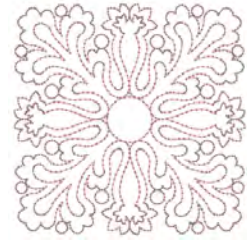

Bd553_48 114 x 121 mm 5.845
4.5 x 4.8 inch

1. Isacord 40 2153

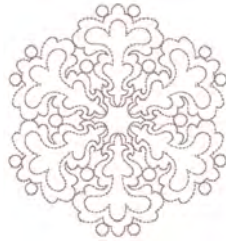

Bd567_48 108 x 108 mm 4.359
4.3 x 4.3 inch

1. Isacord 40 2530



Bd394_48 97 x 97 mm 4.586
3.8 x 3.8 inch

1. Isacord 40 3641



Bd412_48 89 x 53 mm 1.427
3.5 x 2.1 inch

1. Isacord 40 1335



Bd501_48 64 x 61 mm 1.202
2.5 x 2.4 inch

1. Isacord 40 3151



Bd502_48 62 x 61 mm 1.139
2.4 x 2.4 inch

1. Isacord 40 3151

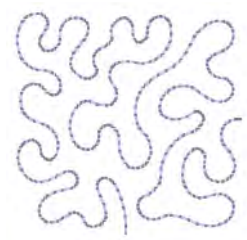

Bd513_48 64 x 63 mm 950
2.5 x 2.5 inch

1. Isacord 40 1532



Bd514_48 64 x 63 mm 926
2.5 x 2.5 inch

1. Isacord 40 1352



Bd562_48

64 x 126 mm
2.5 x 5 inch

2.322

1.  Isacord 40 5531



Bd568_48

110 x 160 mm
4.3 x 6.3 inch

6.137

1.  Isacord 40 3151



Bd563_48

90 x 90 mm
3.5 x 3.5 inch

2.482

1.  Isacord 40 5531



Bd569_48

120 x 120 mm
4.7 x 4.7 inch

6.183

1.  Isacord 40 1220







Dekoreringer

Nb826_48

135 x 133 mm
5.3 x 5.2 inch

11.154









1.  Isacord 40 9971
2.  Isacord 40 9978
3.  Isacord 40 9973
4.  Isacord 40 1972



Nb843_48

87 x 121 mm
3.4 x 4.8 inch

8.976

1.  Isacord 40 9971
2.  Isacord 40 9937
3.  Isacord 40 9925
4.  Isacord 40 9975
5.  Isacord 40 9978
6.  Isacord 40 9973
7.  Isacord 40 9982
8.  Isacord 40 1972



12633-06

120 x 120 mm
4.7 x 4.7 inch

18.023



1.  Isacord 40 0015



12473-06

133 x 120 mm
5.3 x 4.7 inch

11.358



1.  Isacord 40 4610
2.  Isacord 40 5633



12473-04

94 x 184 mm
3.7 x 7.3 inch

11.531



1.  Isacord 40 5552
2.  Isacord 40 5374





Be790403

140 x 130 mm
5.5 x 5.1 inch

13.281



1.  Isacord 40 0020
2.  Isacord 40 0731



80090-06  84 x 37 mm
3.3 x 1.4 inch  3.766

1.  Applique 1
2.  Applique 2
3.  Isacord 40 4103



80090-07  128 x 36 mm
5 x 1.4 inch  5.450

1.  Applique 1
2.  Applique 2
3.  Isacord 40 5440











19999-002  125 x 136 mm
4.9 x 5.4 inch  10.184

1. Isacord 40 0015
2. Isacord 40 0015
3. Isacord 40 0015





Nb934_48  132 x 165 mm
5.2 x 6.5 inch  9.168

1.  Isacord 40 2241
2.  Isacord 40 1154
3.  Isacord 40 1346
4.  Isacord 40 1161
5.  Isacord 40 2222
6.  Isacord 40 5833
7.  Isacord 40 1154
8.  Isacord 40 2241





Nb935_48  104 x 169 mm
4.1 x 6.6 inch  10.171

1.  Isacord 40 2222
2.  Isacord 40 1346
3.  Isacord 40 0232
4.  Isacord 40 1154
5.  Isacord 40 5833
6.  Isacord 40 2241





21021-05  119 x 156 mm
4.7 x 6.1 inch  14.326

1.  Isacord 40 1252
2.  Isacord 40 1161
3.  Isacord 40 1565





21021-04  123 x 150 mm
4.8 x 5.9 inch  16.176

1.  Isacord 40 1161
2.  Isacord 40 1252
3.  Isacord 40 1565





21021-06  116 x 109 mm
4.6 x 4.3 inch  12.204



1.  Isacord 40 1161
2.  Isacord 40 1252
3.  Isacord 40 1565





12490-03  118 x 113 mm
4.6 x 4.5 inch  6.669











































































1.  Isacord 40 0108
2.  Isacord 40 3641
3.  Isacord 40 3652





12490-04  146 x 122 mm
5.8 x 4.8 inch  8.724

1.  Isacord 40 0108
2.  Isacord 40 3641
3.  Isacord 40 3652







<p>12490-05  126 x 104 mm 4.9 x 4.1 inch  6.148</p>	<p>12528-12  124 x 124 mm 4.9 x 4.9 inch  39.751</p>
<p>1.  Isacord 40 0108 2.  Isacord 40 3641 3.  Isacord 40 3652</p> 	<p>1.  Isacord 40 0931 2.  Isacord 40 0824 3.  Isacord 40 0851</p> 
<p>12528-03  76 x 130 mm 3 x 5.1 inch  16.171</p>	<p>Oc07207  106 x 138 mm 4.2 x 5.4 inch  17.807</p>
<p>1.  Isacord 40 0851 2.  Isacord 40 0824 3.  Isacord 40 0931</p> 	<p>1.  Yenmet 7012 2.  Isacord 40 0670 3.  Yenmet 7012</p> 
<p> 82007-11  112 x 94 mm 4.4 x 3.7 inch  13.622</p>	<p>82007-44  114 x 115 mm 4.5 x 4.5 inch  9.467</p>
<p>1.  Applique 1 2.  Applique 3 3.  Applique 1 4.  Applique 3 5.  Applique 1 6.  Isacord 40 1805 7.  Isacord 40 2152 8.  Isacord 40 2520 9.  Isacord 40 2500 10.  Isacord 40 2115 11.  Isacord 40 0761</p> 	<p>1.  Isacord 40 2152 2.  Isacord 40 2520</p> 
<p> 82006-30  100 x 174 mm 3.9 x 6.9 inch  21.584</p>	<p>Nb251_48  72 x 103 mm 2.8 x 4.1 inch  8.612</p>
<p>1.  Isacord 40 0020 2.  Isacord 40 4174 3.  Isacord 40 0020 4.  Isacord 40 4174 5.  Isacord 40 0771 6.  Isacord 40 0832 7.  Isacord 40 0108 8.  Isacord 40 4174 9.  Isacord 40 0660 10.  Isacord 40 1526</p> 	<p>1.  Isacord 40 2155 2.  Isacord 40 2504 3.  Isacord 40 0020 4.  Isacord 40 0020</p> 
<p>Be790405  126 x 185 mm 4.9 x 7.3 inch  7.734</p>	<p>Fb126  87 x 102 mm 3.4 x 4 inch  2.668</p>
<p>1.  Isacord 40 3102</p> 	<p>1.  Isacord 40 1220 2.  Isacord 40 1805</p> 

Be790502  60 x 58 mm
2.4 x 2.3 inch  1.814

- 1.  Isacord 40 3541





21003-26  123 x 124 mm
4.8 x 4.9 inch  16.269



- 1.  Isacord 40 0345
- 2.  Isacord 40 0442
- 3.  Isacord 40 0232



Nb403_48  78 x 78 mm
3.1 x 3.1 inch  6.615



- 1.  Isacord 40 0552
- 2.  Isacord 40 4032
- 3.  Isacord 40 4332





Nb373_48  121 x 177 mm
4.8 x 7 inch  9.769



- 1.  Isacord 40 4531





Nb442_48  56 x 58 mm
2.2 x 2.3 inch  809

- 1.  Isacord 40 5610
- 2.  Isacord 40 5643
- 3.  Isacord 40 3630



























Nb481_48  123 x 68 mm
4.9 x 2.7 inch  7.043



- 1.  Isacord 40 0870
- 2.  Isacord 40 0670











Nb749_48  126 x 263 mm
5 x 10.4 inch  16.792

- 1.  Isacord 40 6051
- 2.  Isacord 40 1805
- 3.  Isacord 40 0182
- 4.  Isacord 40 9405
- 5.  Isacord 40 0800
- 6.  Isacord 40 0904
- 7.  YLI variations 8001
- 8.  Isacord 40 0600
- 9.  Isacord 40 0184
- 10.  Isacord 40 0552
- 11.  Isacord 40 1921
- 12.  YLI variations 8019
- 13.  YLI variations 8016
- 14.  Isacord 40 1600
- 15.  Isacord 40 1904
- 16.  YLI variations 8020
- 17.  Isacord 40 5912
- 18.  YLI variations 8004
- 19.  Isacord 40 5722
- 20.  Isacord 40 5510
- 21.  Isacord 40 0151
- 22.  Isacord 40 0232
- 23.  Isacord 40 6133
- 24.  YLI variations 8013





Na959_48  75 x 103 mm
3 x 4.1 inch  10.645

- 1.  Isacord 40 6051
- 2.  Isacord 40 5650
- 3.  Isacord 40 6051
- 4.  Isacord 40 2761
- 5.  Isacord 40 1141
- 6.  Isacord 40 4010
- 7.  Isacord 40 4240
- 8.  Isacord 40 0670









Fb106  128 x 92 mm
5 x 3.6 inch  4.433

- 1.  Isacord 40 1061
- 2.  Isacord 40 2241







Nb002_48  59 x 35 mm
2.3 x 1.4 inch  3.307

- 1.  Isacord 40 0310
- 2.  Isacord 40 3962
- 3.  Isacord 40 2560
- 4.  Isacord 40 1904
- 5.  Isacord 40 3040
- 6.  Isacord 40 3543
- 7.  Isacord 40 2905













Ws655_48  116 x 222 mm
4.6 x 8.8 inch  17.135

1.  Isacord 40 3910
2.  Isacord 40 0862
3.  Isacord 40 1725
4.  Isacord 40 0761











Blomster

21012-04  123 x 124 mm
4.9 x 4.9 inch  15.622

1.  Isacord 40 5740
2.  Isacord 40 0142
3.  Isacord 40 0020
4.  Isacord 40 5531
5.  Isacord 40 4240
6.  Isacord 40 0015
7.  Isacord 40 0020
8.  Isacord 40 3710
9.  Isacord 40 3920
10.  Isacord 40 0015











21027-01  123 x 122 mm
4.8 x 4.8 inch  6.211



1.  Isacord 40 1805
2.  Isacord 40 2721
3.  Isacord 40 2520
4.  Isacord 40 5100
5.  Isacord 40 4114
6.  Isacord 40 4103
7.  Isacord 40 0506
8.  Isacord 40 5115











21027-14  121 x 121 mm
4.8 x 4.8 inch  7.316



1.  Isacord 40 5115
2.  Isacord 40 2721
3.  Isacord 40 4114
4.  Isacord 40 2520
5.  Isacord 40 0506
6.  Isacord 40 5100
7.  Isacord 40 1805
8.  Isacord 40 5115
9.  Isacord 40 1805











21027-16  57 x 152 mm
2.3 x 6 inch  4.222

1.  Isacord 40 1805
2.  Isacord 40 2520
3.  Isacord 40 2721
4.  Isacord 40 5100
5.  Isacord 40 0506
6.  Isacord 40 5115
7.  Isacord 40 4114
8.  Isacord 40 5115
9.  Isacord 40 1805











21027-17  57 x 152 mm
2.3 x 6 inch  4.179



1.  Isacord 40 1805
2.  Isacord 40 2723
3.  Isacord 40 2520
4.  Isacord 40 5100
5.  Isacord 40 0506
6.  Isacord 40 4103
7.  Isacord 40 4114
8.  Isacord 40 5115
9.  Isacord 40 1805









21017-01  104 x 158 mm
4.1 x 6.2 inch  11.928



1.  Isacord 40 0453
2.  Isacord 40 0442
3.  Isacord 40 0345
4.  Isacord 40 1301
5.  Isacord 40 0702
6.  Isacord 40 1102
7.  Isacord 40 0761
8.  Isacord 40 0640











F1136  85 x 89 mm
3.3 x 3.5 inch  8.501



1.  Isacord 40 0311
2.  Isacord 40 5326
3.  Isacord 40 5374
4.  Isacord 40 0101
5.  Isacord 40 3951













F1142  79 x 86 mm
3.1 x 3.4 inch  10.298



1.  Isacord 40 2830
2.  Isacord 40 3541
3.  Isacord 40 2830
4.  Isacord 40 1912
5.  Isacord 40 0108
6.  Isacord 40 3842
7.  Isacord 40 0453
8.  Isacord 40 5326









82006-07  124 x 166 mm
4.9 x 6.5 inch  22.673



1.  Isacord 40 4174
2.  Isacord 40 0108
3.  Isacord 40 0643
4.  Isacord 40 0660
5.  Isacord 40 0643
6.  Isacord 40 4421
7.  Isacord 40 1526
8.  Isacord 40 0660
9.  Isacord 40 4174







21006-02  114 x 135 mm
4.5 x 5.3 inch  9.132



1.  Isacord 40 3910
2.  Isacord 40 3900
3.  Isacord 40 0015
4.  Isacord 40 3962
5.  Isacord 40 3900
6.  Isacord 40 0015











80001-23  85 x 102 mm
3.4 x 4 inch  4.257



1.  Isacord 40 1102
2.  Isacord 40 1805
3.  Isacord 40 6011
4.  Isacord 40 4174











12457-06  106 x 172 mm
4.2 x 6.8 inch  12.636



1.  Isacord 40 3150
2.  Isacord 40 3210
3.  Isacord 40 0311
4.  Isacord 40 3331
5.  Isacord 40 3711
6.  Isacord 40 2250
7.  Isacord 40 2241
8.  Isacord 40 2051





12457-13  113 x 130 mm
4.4 x 5.1 inch  6.676



1.  Isacord 40 6051
2.  Isacord 40 5730
3.  Isacord 40 5722
4.  Isacord 40 2905
5.  Isacord 40 0311
6.  Isacord 40 5115
7.  Isacord 40 5220
8.  Isacord 40 5100





21009-21  65 x 108 mm
2.6 x 4.2 inch  4.343



1.  Isacord 40 5220
2.  Isacord 40 5210





Be790408  58 x 90 mm
2.3 x 3.5 inch  2.045





















1.  Isacord 40 3541































21002-02  110 x 160 mm
4.3 x 6.3 inch  8.622

1.  Isacord 40 0933
2.  Isacord 40 1252









































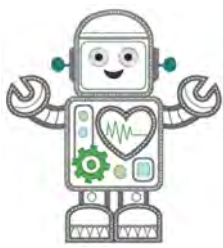

Fb492_48	 87 x 293 mm 3.4 x 11.5 inch	 28.865	Fp814	 88 x 84 mm 3.5 x 3.3 inch	 3.677
<ol style="list-style-type: none"> 1.  Isacord 40 0132 2.  Isacord 40 0015 3.  Isacord 40 2250 4.  Isacord 40 2363 5.  Isacord 40 2560 6.  Isacord 40 2155 7.  Isacord 40 2153 8.  Isacord 40 0713 9.  Isacord 40 0142 10.  Isacord 40 0643 11.  Isacord 40 2152 			<ol style="list-style-type: none"> 1.  Isacord 40 5730 2.  Isacord 40 6141 3.  Isacord 40 1114 4.  Isacord 40 0660 		

Fq562_48	 90 x 156 mm 3.6 x 6.1 inch	 5.843	Fq722_48	 80 x 90 mm 3.1 x 3.6 inch	 6.151
<ol style="list-style-type: none"> 1.  Isacord 40 5610 2.  Isacord 40 2830 			<ol style="list-style-type: none"> 1.  Isacord 40 3962 2.  Isacord 40 0670 3.  Isacord 40 5822 4.  Isacord 40 0776 5.  Isacord 40 1375 		

Fq733_48	 66 x 66 mm 2.6 x 2.6 inch	 8.391	Nb209_48	 90 x 90 mm 3.5 x 3.5 inch	 8.140
<ol style="list-style-type: none"> 1.  Isacord 40 0670 2.  Isacord 40 5822 3.  Isacord 40 0776 4.  Isacord 40 1375 			<ol style="list-style-type: none"> 1.  Isacord 40 4111 2.  Isacord 40 0722 3.  Isacord 40 1840 4.  Isacord 40 1335 5.  Isacord 40 0015 		



Barn

 Ck859	 119 x 142 mm 4.7 x 5.6 inch	 30.121	 12590-03	 135 x 147 mm 5.3 x 5.8 inch	 22.117
<ol style="list-style-type: none"> 1.  Isacord 40 3815 2.  Isacord 40 0101 3.  Isacord 40 6141 4.  Isacord 40 0630 5.  Isacord 40 3910 6.  Isacord 40 0811 7.  Isacord 40 0015 8.  Isacord 40 0904 9.  Isacord 40 3241 10.  Isacord 40 1701 13.  Isacord 40 0015 	 <p>Tickle My Tummy</p> <ol style="list-style-type: none"> 11.  Isacord 40 4174 12.  Isacord 40 3815 14.  Isacord 40 2153 		<ol style="list-style-type: none"> 1.  Applique 1 2.  Applique 2 3.  Applique 1 4.  Applique 2 5.  Applique 1 6.  Applique 2 7.  Applique 1 8.  Applique 2 9.  Isacord 40 0015 10.  Isacord 40 0020 13.  Isacord 40 4230 16.  Isacord 40 0112 	 <ol style="list-style-type: none"> 11.  Isacord 40 5510 12.  Isacord 40 5650 14.  Isacord 40 4116 15.  Isacord 40 0132 17.  Isacord 40 0015 	

Ck867  122 x 133 mm
4.8 x 5.2 inch  28.880





1. Applique 1
2. Applique 2
3. Applique 3
4. Isacord 40 5730
5. Isacord 40 2761
6. Isacord 40 0630
7. Isacord 40 3910
8. Isacord 40 0015
9. Isacord 40 0811
10. Isacord 40 2830
11. Isacord 40 4174
12. Isacord 40 1701
13. Isacord 40 3722
14. Isacord 40 0015
15. Isacord 40 1430

Cm031_48  86 x 64 mm
3.4 x 2.5 inch  6.433





1. Isacord 40 5730
2. Isacord 40 1352
3. Isacord 40 1755
4. Isacord 40 1730
5. Isacord 40 3820
6. Isacord 40 3040

12401-17  99 x 55 mm
3.9 x 2.2 inch  1.345





1. Isacord 40 0731
2. Isacord 40 0630
3. Isacord 40 5934
4. Isacord 40 0111
5. Isacord 40 4240
6. Isacord 40 1342

Ck520  75 x 60 mm
3 x 2.4 inch  11.019





1. Isacord 40 3906
2. Isacord 40 0132
3. Isacord 40 0015
4. Yenmet 7003
5. Isacord 40 3652
6. Isacord 40 0020
7. Isacord 40 0600
8. Isacord 40 2113

Ck510  76 x 60 mm
3 x 2.4 inch  8.069





1. Isacord 40 5934
2. Isacord 40 3840
3. Isacord 40 3901
4. Isacord 40 0108
5. Isacord 40 0015
6. Isacord 40 3622
7. Isacord 40 4174
8. Isacord 40 0015

Ck522  71 x 53 mm
2.8 x 2.1 inch  9.089





1. Isacord 40 3810
2. Isacord 40 0131
3. Isacord 40 0015
4. Isacord 40 0020
5. Isacord 40 0310
6. Isacord 40 1703
7. Yenmet 7021
8. Isacord 40 3353

Ck863  127 x 125 mm
5 x 4.9 inch  19.354



1. Isacord 40 0630
2. Isacord 40 0506
3. Isacord 40 0630
4. Isacord 40 0015
5. Isacord 40 4103
6. Isacord 40 4111
7. Isacord 40 1701
8. Isacord 40 2830
9. Isacord 40 5912
10. Isacord 40 1730
11. Isacord 40 5510
12. Isacord 40 0811
13. Isacord 40 4174
14. Isacord 40 0352
15. Isacord 40 1805
16. Isacord 40 0015
17. Isacord 40 3151

Nb198_48  94 x 72 mm
3.7 x 2.8 inch  9.711



1. Isacord 40 2650
2. Isacord 40 0713
3. Isacord 40 2166
4. Isacord 40 1755
5. Isacord 40 3251
6. Isacord 40 1600
7. Isacord 40 2153
8. Isacord 40 2152
9. Isacord 40 2761

Be790307 142 x 127 mm 5.6 x 5 inch 19.667

1. Applique 1
2. Applique 3
3. Isacord 40 3130
4. Applique 1
5. Applique 3
6. Isacord 40 0003
7. Isacord 40 1720
8. Isacord 40 0020
9. Isacord 40 0520
10. Isacord 40 3541



Be790311 114 x 152 mm 4.5 x 6 inch 12.320

1. Applique 1
2. Applique 3
3. Isacord 40 0933
4. Applique 1
5. Applique 3
6. Applique 1
7. Applique 3
8. Isacord 40 0776
9. Applique 1
10. Applique 3
11. Isacord 40 1900
12. Isacord 40 0176
13. Isacord 40 0015
14. Isacord 40 0020



Be790305 118 x 145 mm 4.6 x 5.7 inch 13.118

1. Isacord 40 0015
2. Applique 1
3. Applique 3
4. Isacord 40 3541
5. Applique 1
6. Applique 3
7. Isacord 40 0345
8. Applique 1
9. Applique 3
10. Isacord 40 1900
11. Isacord 40 0020
12. Isacord 40 0015



Be790306 132 x 151 mm 5.2 x 6 inch 18.399

1. Isacord 40 0003
2. Applique 1
3. Applique 2
4. Isacord 40 0003
5. Isacord 40 3910
6. Isacord 40 0230
7. Isacord 40 2723
8. Isacord 40 1301
9. Isacord 40 2640
10. Isacord 40 0003
11. Isacord 40 3332



Be790309 87 x 150 mm 3.4 x 5.9 inch 13.252

1. Applique 1
2. Applique 3
3. Isacord 40 0015
4. Isacord 40 1900
5. Isacord 40 0020
6. Isacord 40 4116
7. Isacord 40 0176
8. Isacord 40 0015
9. Isacord 40 0310



Be790310 138 x 136 mm 5.4 x 5.4 inch 16.278

1. Applique 1
2. Applique 3
3. Applique 1
4. Applique 3
5. Isacord 40 1161
6. Isacord 40 1141
7. Isacord 40 1161
8. Isacord 40 3654
9. Isacord 40 0176
10. Isacord 40 1141
11. Isacord 40 0020
12. Isacord 40 0015



Be790312 122 x 133 mm 4.8 x 5.2 inch 22.489



1. Applique 1
2. Applique 3
3. Applique 1
4. Applique 3
5. Isacord 40 0015
6. Isacord 40 1600
7. Isacord 40 0108
8. Isacord 40 2912
9. Isacord 40 3600
10. Isacord 40 1141
11. Isacord 40 0020







Be790313 99 x 102 mm 3.9 x 4 inch 8.788



1. Applique 1
2. Applique 3
3. Isacord 40 3750
4. Isacord 40 1114
5. Isacord 40 1900
6. Isacord 40 3620
7. Isacord 40 2510
8. Isacord 40 5324
9. Isacord 40 1114
10. Isacord 40 1060
11. Isacord 40 4114
12. Isacord 40 0020













Ck511  76 x 64 mm
3 x 2.5 inch  6.803



1.  Isacord 40 4174
2.  Isacord 40 3600
3.  Isacord 40 3840
4.  Isacord 40 2900









Cm193_48  107 x 127 mm
4.2 x 5 inch  12.461



1.  Applique 1
2.  Applique 3
3.  Applique 1
4.  Applique 3
5.  Isacord 40 2152
6.  Isacord 40 3652
7.  Isacord 40 2250
8.  Isacord 40 3770
9.  Isacord 40 2250
10.  Isacord 40 0101











Ck667  100 x 82 mm
3.9 x 3.2 inch  5.568



1.  Applique 1
2.  Applique 2
3.  Applique 3
4.  Isacord 40 4103
5.  Isacord 40 4610
6.  Isacord 40 4220
7.  Isacord 40 0015
8.  Isacord 40 3544

















Ck738  89 x 86 mm
3.5 x 3.4 inch  5.620



1.  Isacord 40 3151
2.  Isacord 40 3761
3.  Isacord 40 2761
4.  Isacord 40 1430
5.  Isacord 40 0221
6.  Isacord 40 5822
7.  Isacord 40 0811
8.  Isacord 40 0520
9.  Isacord 40 1362









Ck970  85 x 82 mm
3.3 x 3.2 inch  16.571

1.  Isacord 40 0151
2.  Isacord 40 0152
3.  Isacord 40 0124
4.  Isacord 40 0131
5.  Isacord 40 3150
6.  Isacord 40 2830
7.  Isacord 40 3040
8.  Isacord 40 3640
9.  Isacord 40 3710
10.  Isacord 40 2051
11.  Isacord 40 1725
12.  Isacord 40 3743
13.  Isacord 40 0015
14.  Isacord 40 3743













Cm147_48  55 x 100 mm
2.2 x 3.9 inch  6.170

1.  Isacord 40 1755
2.  Isacord 40 0713
3.  Isacord 40 0704
4.  Isacord 40 6141
5.  Isacord 40 3251
6.  Isacord 40 1600











Cm348_48  119 x 167 mm
4.7 x 6.6 inch  22.995

1.  Isacord 40 2155
2.  Isacord 40 2761
3.  Isacord 40 3130
4.  Isacord 40 3251
5.  Isacord 40 2650
6.  Isacord 40 2640
7.  Isacord 40 5610
8.  Isacord 40 5722
9.  Isacord 40 2504
10.  Isacord 40 0713







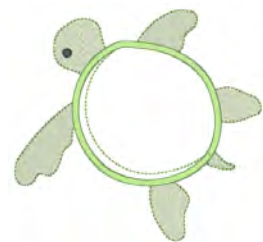

11.  Isacord 40 0822

Cm362_48  120 x 113 mm
4.7 x 4.4 inch  6.792

1.  Isacord 40 6051
2.  Isacord 40 5650
3.  Isacord 40 6051
4.  Isacord 40 5531
5.  Isacord 40 4174
6.  Isacord 40 5610











Cm376_48  100 x 97 mm
3.9 x 3.8 inch  2.696

1.  Isacord 40 0703
2.  Isacord 40 0702
3.  Isacord 40 0131
4.  Isacord 40 0713
5.  Isacord 40 0703
6.  Isacord 40 0704
7.  Isacord 40 3971





































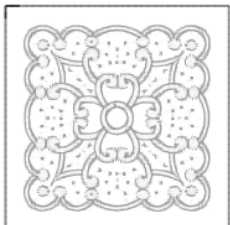





























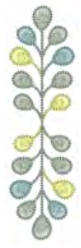





























Nb193_48  113 x 96 mm
4.5 x 3.8 inch  8.079

1.  Isacord 40 2363
2.  Isacord 40 2650
3.  Isacord 40 5912
4.  Isacord 40 1600
5.  Isacord 40 3920
6.  Isacord 40 0821
7.  Isacord 40 2830
8.  Isacord 40 2153





Border og blonder



<p> 21021-25  34 x 71 mm 1.3 x 2.8 inch  4.748</p>	<p> Oc00303  101 x 110 mm 4 x 4.4 inch  35.018</p>
<p>1.  Isacord 40 1252</p> 	<p>1. Isacord 40 0015</p> 
<p> 12659-01  45 x 58 mm 1.8 x 2.3 inch  6.790</p>	<p> 12659-06  37 x 59 mm 1.4 x 2.3 inch  6.465</p>
<p>1.  Isacord 40 1352 2.  Isacord 40 1430</p> 	<p>1.  Isacord 40 4625 2.  Isacord 40 4515</p> 
<p>Hg341_48  64 x 64 mm 2.5 x 2.5 inch  5.561</p>	<p> Nx957  98 x 88 mm 3.9 x 3.5 inch  18.451</p>
<p>1. Isacord 40 0015 2.  Isacord 40 0020</p> 	<p>1.  Isacord 40 1950</p> 
<p>Nx696  91 x 91 mm 3.6 x 3.6 inch  9.346</p>	<p> Fb461_48  122 x 121 mm 4.8 x 4.8 inch  7.889</p>
<p>1.  Yenmet 7025</p> 	<p>1.  Isacord 40 0020 2.  Isacord 40 1172</p> 
<p>12633-20  34 x 170 mm 1.4 x 6.7 inch  12.897</p>	<p>12508-08  40 x 151 mm 1.6 x 5.9 inch  7.102</p>
<p>1. Isacord 40 0015</p> 	<p>1.  Isacord 40 0352 2.  Isacord 40 4752 3.  Isacord 40 0124</p> 



12508-17  42 x 152 mm 1.6 x 6 inch  7.962	Oc33411  24 x 177 mm 0.9 x 7 inch  15.868
1.  Isacord 40 0352 2.  Isacord 40 4752 3.  Isacord 40 5552 	1. Isacord 40 0015 
Oc33416  36 x 128 mm 1.4 x 5 inch  16.090	12485-12  41 x 139 mm 1.6 x 5.5 inch  3.391
1.  Isacord 40 1902 2. Isacord 40 0015 	1.  Isacord 40 1134 2.  Isacord 40 0520 3.  Isacord 40 4240 4.  Isacord 40 4111 5.  Isacord 40 0702 6.  Isacord 40 1430 
21013-29  40 x 152 mm 1.6 x 6 inch  7.569	Be110415  44 x 172 mm 1.7 x 6.8 inch  6.436
1.  Isacord 40 4332 	1.  Isacord 40 6051 2.  Isacord 40 0811 3.  Isacord 40 1921 
Fa981  35 x 142 mm 1.4 x 5.6 inch  3.709	21002-21  21 x 151 mm 0.8 x 5.9 inch  3.176
1.  Isacord 40 1055 	1.  Isacord 40 1252 
21009-29  32 x 152 mm 1.3 x 6 inch  4.649	82005-40  26 x 240 mm 1 x 9.4 inch  8.256
1.  Isacord 40 5210 	1.  Isacord 40 0851 

Na914_48  19 x 120 mm
0.7 x 4.7 inch  4.691

1.  Isacord 40 3151
2.  Isacord 40 3251
3.  Isacord 40 3150





Nb520_48  26 x 176 mm
1 x 6.9 inch  5.146

1.  Isacord 40 0131
2.  Isacord 40 4174



















Fb436_48  29 x 133 mm
1.1 x 5.2 inch  4.735

1.  Isacord 40 3130
2.  Isacord 40 3150
3.  Isacord 40 4240













Årstider

 **Hg746_48**  112 x 138 mm
4.4 x 5.4 inch  17.815

1.  Isacord 40 3040
2.  Applique 1
3.  Applique 2
4.  Isacord 40 0221
5.  Applique 1
6.  Applique 2
7.  Isacord 40 0142
8.  Isacord 40 0108
9.  Applique 1
10.  Applique 2
11.  Isacord 40 0800
12.  Isacord 40 0020
13.  Isacord 40 1200
14.  Isacord 40 0020
15.  Isacord 40 0670
16.  Isacord 40 0142













Nb754_48  114 x 128 mm
4.5 x 5 inch  13.084

1.  Yenmet 7037
2.  Isacord 40 2155
3.  Isacord 40 0651
4.  Isacord 40 0101
5.  Isacord 40 2532
6.  Isacord 40 0640
7.  Isacord 40 1352
8.  Yenmet 7030
9.  Isacord 40 0232
10.  Isacord 40 1123









 **21019-14**  123 x 130 mm
4.8 x 5.1 inch  23.294

1.  Isacord 40 1805
2.  Isacord 40 1805
3.  Isacord 40 1805
4.  Isacord 40 1912
5.  Isacord 40 0138
6.  Isacord 40 0020
7.  Isacord 40 0131
8.  Isacord 40 0015
9.  Isacord 40 0138
10.  Isacord 40 1805



Hg795_48  89 x 164 mm
3.5 x 6.5 inch  3.453

1.  Isacord 40 5730
2.  Isacord 40 5513
3.  Isacord 40 4430
4.  Isacord 40 1032
5.  Isacord 40 1900
6.  Isacord 40 4113



12597-16 88 x 85 mm 3.5 x 3.3 inch 15.862

- 1. Isacord 40 0904
- 2. Isacord 40 0940



80009-17 86 x 130 mm 3.4 x 5.1 inch 6.582

- 1. Isacord 40 5934
- 2. Isacord 40 5866
- 3. Isacord 40 5934



He255 133 x 127 mm 5.2 x 5 inch 17.198

- 1. Isacord 40 0111
- 2. Isacord 40 1701
- 3. Isacord 40 1800
- 4. Isacord 40 1701
- 5. Isacord 40 1800
- 6. Isacord 40 2640
- 7. Isacord 40 5650
- 8. Isacord 40 5610
- 9. Isacord 40 0015
- 10. Isacord 40 0111
- 11. Isacord 40 1060
- 12. Isacord 40 3910
- 13. Isacord 40 0800
- 14. Isacord 40 0940
- 15. Isacord 40 0651
- 16. Isacord 40 0832
- 17. Isacord 40 0651
- 18. Isacord 40 0832
- 19. Isacord 40 3650
- 20. Isacord 40 1351
- 21. Isacord 40 0108



He252 88 x 145 mm 3.5 x 5.7 inch 12.251

- 1. Isacord 40 1902
- 2. Isacord 40 1701
- 3. Isacord 40 1902
- 4. Isacord 40 0532
- 5. Isacord 40 0842
- 6. Isacord 40 0532
- 7. Isacord 40 0842
- 8. Isacord 40 1902
- 9. Isacord 40 0651
- 10. Isacord 40 1123
- 11. Isacord 40 5220
- 12. Isacord 40 5210
- 13. Isacord 40 5422
- 14. Isacord 40 0101
- 15. Isacord 40 1430
- 16. Isacord 40 1725
- 17. Isacord 40 0520
- 18. Isacord 40 0824
- 19. Isacord 40 3910
- 20. Isacord 40 3650
- 21. Isacord 40 3910
- 22. Isacord 40 1902
- 23. Isacord 40 3650
- 24. Isacord 40 1123
- 25. Isacord 40 5324
- 26. Isacord 40 1154



Hg747_48 124 x 147 mm 4.9 x 5.8 inch 18.378

- 1. Isacord 40 0970
- 2. Isacord 40 3770
- 3. Isacord 40 5912
- 4. Isacord 40 0520
- 5. Isacord 40 0811
- 6. Isacord 40 3350
- 7. Isacord 40 3040
- 8. Applique 1
- 9. Applique 2
- 10. Applique 1
- 11. Applique 2
- 12. Applique 1
- 13. Applique 2
- 14. Isacord 40 4073
- 15. Isacord 40 0020
- 16. Isacord 40 1200
- 17. Isacord 40 0101



Nb759_48 99 x 62 mm 3.9 x 2.4 inch 4.937

- 1. Yenmet 7037
- 2. Isacord 40 0640
- 3. Isacord 40 1352
- 4. Isacord 40 0232
- 5. Isacord 40 1123



Hd976 101 x 108 mm 4 x 4.3 inch 18.674





































































- 1. Isacord 40 3962
- 2. Yenmet 7029
- 3. Isacord 40 0640
- 4. Isacord 40 0824
- 5. Isacord 40 0015
- 6. Isacord 40 0020
- 7. Isacord 40 0142
- 8. Isacord 40 3962
- 9. Isacord 40 0020
- 10. Isacord 40 0934
- 11. Isacord 40 0640
- 12. Isacord 40 0824
- 13. Isacord 40 5650
- 14. Isacord 40 5531
- 15. Isacord 40 1220
- 16. Isacord 40 5822
- 17. Isacord 40 5531
- 18. Isacord 40 0015
- 19. Isacord 40 5822









Hg806_48 28 x 170 mm 1.1 x 6.7 inch 4.988

- 1. Isacord 40 2530
- 2. Isacord 40 1900
- 3. Isacord 40 5730
- 4. Isacord 40 1114
- 5. Isacord 40 4430
- 6. Isacord 40 4113







12415-32  80 x 191 mm 3.1 x 7.5 inch  10.937	12415-29  108 x 172 mm 4.3 x 6.8 inch  4.814
1.  YLI variations 8019 	1.  YLI variations 8019 
12433-05  83 x 124 mm 3.3 x 4.9 inch  15.348	12417-04  84 x 97 mm 3.3 x 3.8 inch  8.085
1.  Isacord 40 1725 2.  Isacord 40 5934 3.  Isacord 40 0442 4.  Isacord 40 2115 5.  Isacord 40 2711 	1.  Isacord 40 1010 2.  Isacord 40 0811 3.  Isacord 40 1311 4.  Isacord 40 1543 
Be790303  70 x 70 mm 2.7 x 2.8 inch  5.764	He962_48  120 x 135 mm 4.7 x 5.3 inch  4.128
1.  Isacord 40 0532 2.  Isacord 40 1300 3.  Isacord 40 0020 4.  Isacord 40 0015 	1.  Isacord 40 1902 
12421-11  40 x 43 mm 1.6 x 1.7 inch  3.965	12421-37  67 x 61 mm 2.6 x 2.4 inch  1.320
1.  Isacord 40 0800 2.  Isacord 40 0904 3.  Isacord 40 0020 4.  Isacord 40 0015 	1.  Isacord 40 0020 
12421-03  46 x 48 mm 1.8 x 1.9 inch  2.328	Cm287_48  90 x 117 mm 3.6 x 4.6 inch  18.749
1.  Isacord 40 0020 2.  Isacord 40 0015 3.  Isacord 40 0111 	1.  Isacord 40 0870 2.  Isacord 40 1172 3.  Isacord 40 0934 4.  Isacord 40 1755 5.  Isacord 40 0020 6.  Isacord 40 5531 7.  Isacord 40 5610 8.  Isacord 40 5722 9.  Isacord 40 2550 10.  Isacord 40 0015 11.  Isacord 40 0713 12.  Isacord 40 1840 13.  Isacord 40 1921 14.  Isacord 40 2241 

Cm426_48  46 x 96 mm
1.8 x 3.8 inch  2.047



1.  Isacord 40 0761
2.  Isacord 40 2155
3.  Isacord 40 1725
4.  Isacord 40 1902
5.  Isacord 40 0010





Fq749_48  78 x 95 mm
3.1 x 3.7 inch  5.765



1.  Isacord 40 1114
2.  Isacord 40 1335
3.  Isacord 40 5664





He919_48  89 x 69 mm
3.5 x 2.7 inch  5.245



1.  Isacord 40 3650
2.  Isacord 40 3840
3.  Isacord 40 3641



Hg053_48  122 x 122 mm
4.8 x 4.8 inch  15.370



1.  Isacord 40 5531
2.  Isacord 40 5643
3.  Isacord 40 1805









Hg319_48  89 x 151 mm
3.5 x 6 inch  8.681

1.  Isacord 40 5822





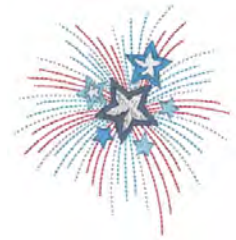

Hg460_48  92 x 98 mm
3.6 x 3.9 inch  7.166



1.  Isacord 40 3650
2.  Isacord 40 0015
3.  Isacord 40 1921
4.  Isacord 40 3840
5.  Isacord 40 3810
6.  Isacord 40 4071
7.  Isacord 40 3444



Nb317_48  87 x 87 mm
3.4 x 3.4 inch  2.064

1.  Isacord 40 0020
2.  Isacord 40 0600
3.  Isacord 40 0800
4.  Isacord 40 0020



Na617  96 x 96 mm
3.8 x 3.8 inch  2.642

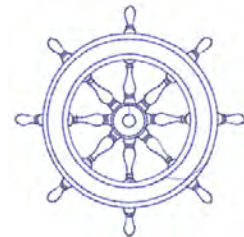

1.  Isacord 40 3543

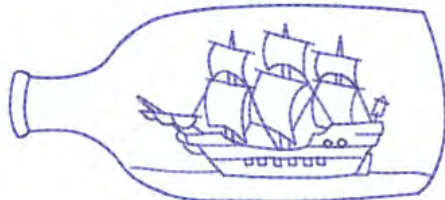

Na592  114 x 51 mm
4.5 x 2 inch  1.939

1.  Isacord 40 3543



Nc009_48  18 x 94 mm
0.7 x 3.7 inch  936

1.  Isacord 40 3641

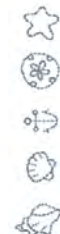

Na597



57 x 53 mm
2.2 x 2.1 inch



920

1. Isacord 40 3543



Nb036_48



36 x 70 mm
1.4 x 2.8 inch



3.909

1. Isacord 40 3770
2. Isacord 40 0131
3. Isacord 40 0622
4. Isacord 40 0015



Na614



102 x 101 mm
4 x 4 inch



2.867

1. Isacord 40 3543

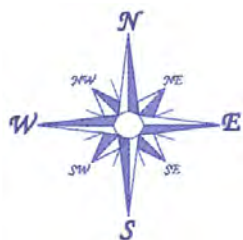

Sport og hobby



12472-01



138 x 142 mm
5.4 x 5.6 inch



23.233

1. Isacord 40 2504
2. Isacord 40 3901
3. Isacord 40 5610
4. Isacord 40 4240
5. Isacord 40 0015
6. Isacord 40 0015
7. Isacord 40 1123
8. Isacord 40 0761
9. Isacord 40 1902
10. Isacord 40 2504
11. Isacord 40 3901
12. Isacord 40 5610
13. Isacord 40 4240
14. Isacord 40 1300



12611-08



80 x 120 mm
3.1 x 4.7 inch



5.770

1. Applique 1
2. Applique 2
3. Applique 1
4. Applique 2
5. Isacord 40 1154
6. Isacord 40 5440
7. Isacord 40 1902



12611-18



130 x 158 mm
5.1 x 6.2 inch



8.045

1. Applique 1
2. Applique 2
3. Isacord 40 0151
4. Isacord 40 5440

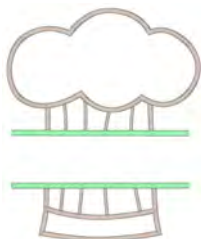

Nx737



72 x 99 mm
2.8 x 3.9 inch









10.793



1. Isacord 40 0015
2. Yenmet 7005
3. Isacord 40 3962
4. Isacord 40 0020



82014-28  142 x 117 mm
5.6 x 4.6 inch  26.582

1.  Applique 1
2.  Applique 2
3.  Isacord 40 0105
4.  Isacord 40 0020
5.  Isacord 40 4073
6.  Isacord 40 1902





12383-18  91 x 171 mm
3.6 x 6.7 inch  5.182

1.  Isacord 40 4174





Sp980  63 x 64 mm
2.5 x 2.5 inch  11.286



1.  Isacord 40 0015
2.  Isacord 40 0142
3.  Isacord 40 0020



Be790606  100 x 86 mm
3.9 x 3.4 inch  7.445



1.  Isacord 40 0020
2.  Isacord 40 1306





Be790608  80 x 80 mm
3.2 x 3.1 inch  7.937

1.  Isacord 40 0020





Be790603  80 x 75 mm
3.2 x 2.9 inch  11.824

1.  Isacord 40 0015
2.  Isacord 40 3654









Be790602  80 x 75 mm
3.1 x 3 inch  10.169



1.  Isacord 40 5643
2.  Isacord 40 5912
3.  Isacord 40 0015











Sp989  102 x 82 mm
4 x 3.2 inch  10.827

1.  Isacord 40 4174
2.  Isacord 40 0142
3.  Isacord 40 3901
4.  Isacord 40 3962
5.  Isacord 40 0506
6.  Isacord 40 0520
7.  Isacord 40 0020







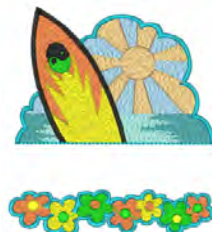





Sr067  87 x 97 mm
3.4 x 3.8 inch  16.143



1.  Isacord 40 3910
2.  Isacord 40 0706
3.  Isacord 40 4531
4.  Isacord 40 4430
5.  Isacord 40 1106
6.  Isacord 40 0501
7.  Isacord 40 5500
8.  Isacord 40 0020
9.  Isacord 40 4010











Fb148_48  101 x 89 mm
4 x 3.5 inch  11.163



1.  Isacord 40 0131
2.  Isacord 40 0608
3.  Isacord 40 0941
4.  YLI variations 8016
5.  YLI variations 8007
6.  Isacord 40 1123
7.  Isacord 40 1172
8.  Isacord 40 1725
9.  Isacord 40 6141
10.  Isacord 40 0142
11.  Isacord 40 2810















Sr589  95 x 66 mm
3.7 x 2.6 inch  14.868



1.  Isacord 40 0142
2.  Isacord 40 1220
3.  Isacord 40 1332
4.  Isacord 40 1334
5.  Isacord 40 3611
6.  Isacord 40 1800
7.  Isacord 40 0015
8.  Isacord 40 4174













Rc244  88 x 53 mm
3.5 x 2.1 inch  12.558



1.  Isacord 40 0020
2.  Isacord 40 3600
3.  Isacord 40 4230
4.  Yenmet 7005
5.  Isacord 40 3910
6.  Isacord 40 1902
7.  Isacord 40 1912
8.  Isacord 40 0108
9.  Isacord 40 0020
10.  Isacord 40 0015
11.  Isacord 40 0124

















Sr551  120 x 38 mm
4.7 x 1.5 inch  6.859

1.  Isacord 40 1902
2.  Isacord 40 2123
3.  Isacord 40 0015
4.  Isacord 40 0520
5.  Isacord 40 5664
6.  Isacord 40 5233
7.  Isacord 40 5374
8.  Yenmet 7032
9.  Isacord 40 0111
10.  Yenmet 7036









80085-25  135 x 166 mm
5.3 x 6.5 inch  14.361

1.  Isacord 40 0015
2.  Isacord 40 0015
3.  Isacord 40 0015
4.  Isacord 40 0015
5.  Isacord 40 0020
6.  Isacord 40 0112
7.  Isacord 40 0142
8.  Isacord 40 0142
9.  Isacord 40 4620
10.  Isacord 40 0142
11.  Isacord 40 0015
12.  Isacord 40 1906
13.  Isacord 40 0020







Dyr

Wp415_48  132 x 148 mm
5.2 x 5.8 inch  25.110



1.  Isacord 40 0941
2.  Isacord 40 0532
3.  Isacord 40 0945
4.  Isacord 40 0020











Wp421_48  96 x 137 mm
3.8 x 5.4 inch  14.219



1.  Isacord 40 1161
2.  Isacord 40 1876
3.  Isacord 40 1154













Cm213_48  58 x 102 mm
2.3 x 4 inch  7.866



1.  Isacord 40 1840
2.  Isacord 40 1055
3.  Isacord 40 1252
4.  Isacord 40 0651
5.  Isacord 40 0660
6.  Isacord 40 0020
7.  Isacord 40 1055

















Na248  78 x 73 mm
3.1 x 2.9 inch  10.132



1.  Isacord 40 0101
2.  Isacord 40 3971
3.  Isacord 40 2220
4.  Isacord 40 0132
5.  Isacord 40 2051
6.  Isacord 40 2155
7.  Isacord 40 2320
8.  Isacord 40 2220
9.  Yenmet 7023











Hd977  98 x 98 mm
3.8 x 3.9 inch  13.738







1.  Isacord 40 3962
2.  Isacord 40 0015
3.  Isacord 40 0640
4.  Isacord 40 0824
5.  Isacord 40 2650
6.  Isacord 40 0020
7.  Isacord 40 0142
8.  Isacord 40 0640
9.  Isacord 40 0824
10.  Isacord 40 2650
11.  Isacord 40 2830
12.  Isacord 40 1352
13.  Yenmet 7029









Lj598  106 x 81 mm
4.2 x 3.2 inch  15.746





1.  Isacord 40 0101
2.  Isacord 40 0131
3.  Isacord 40 0132
4.  Isacord 40 4174
5.  Isacord 40 0108
6.  Isacord 40 0020
7.  Isacord 40 5933
8.  Isacord 40 0453

 **Cm220_48**  71 x 72 mm
2.8 x 2.8 inch  7.571







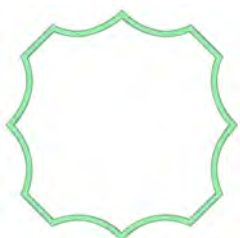

1.  Isacord 40 1755
2.  Isacord 40 0101
3.  Isacord 40 0142
4.  Isacord 40 0101
5.  Isacord 40 4071
6.  Isacord 40 0142
7.  Isacord 40 0934
8.  Isacord 40 0020

Rammer





 **12611-27**  137 x 137 mm
5.4 x 5.4 inch  3.961







1.  Applique 1
2.  Applique 2
3.  Isacord 40 5440





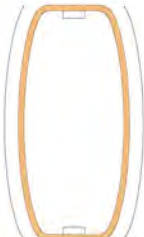

 **32078-04**  123 x 173 mm
4.9 x 6.8 inch  1.978







1.  Isacord 40 0020
2.  Isacord 40 4174
3.  Isacord 40 0020
4.  Isacord 40 4174



 **12630-07**  120 x 205 mm
4.7 x 8.1 inch  6.820



1.  Isacord 40 1030
2.  Isacord 40 1030
3.  Isacord 40 1030
4.  Isacord 40 1030
5.  Isacord 40 1030
6.  Isacord 40 1030

 **12611-28**  140 x 140 mm
5.5 x 5.5 inch  3.649



1.  Applique 1
2.  Applique 2
3.  Isacord 40 0703

12649-05 91 x 88 mm 3.6 x 3.5 inch 9.087

1. Applique 1
2. Applique 2
3. Isacord 40 1840
4. Isacord 40 1860
5. Isacord 40 0015



12606-26 139 x 139 mm 5.5 x 5.5 inch 5.211

1. Isacord 40 0670
2. Isacord 40 0670
3. Isacord 40 0670



12606-33 43 x 70 mm 1.7 x 2.8 inch 2.376

1. Isacord 40 0670
2. Isacord 40 0670
3. Isacord 40 0670



12606-37 46 x 78 mm 1.8 x 3.1 inch 2.692

1. Isacord 40 0670
2. Isacord 40 0670
3. Isacord 40 0670



32078-02 123 x 173 mm 4.9 x 6.8 inch 1.181

1. Isacord 40 0020
2. Isacord 40 4174
3. Isacord 40 0020
4. Isacord 40 4174



32078-03 123 x 173 mm 4.9 x 6.8 inch 1.264

1. Isacord 40 0020
2. Isacord 40 4174
3. Isacord 40 0020
4. Isacord 40 4174



Nz195 77 x 77 mm 3 x 3 inch 15.343

1. Isacord 40 0660
2. Isacord 40 0713
3. Isacord 40 2153
4. Isacord 40 1362
5. Isacord 40 0870
6. Isacord 40 2830
7. Isacord 40 1725
8. Isacord 40 4071

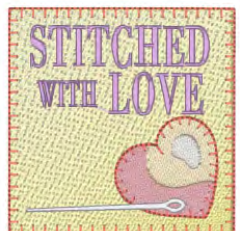

12611-21 156 x 72 mm 6.1 x 2.8 inch 11.513

1. Applique 1
2. Applique 2
3. Isacord 40 1703



12611-23 156 x 72 mm 6.1 x 2.8 inch 12.817



1. Applique 1
2. Applique 2
3. Isacord 40 1902





12611-22 156 x 72 mm 6.1 x 2.8 inch 12.504

1. Applique 1
2. Applique 2
3. Isacord 40 1703







 **12611-24**  156 x 72 mm
6.1 x 2.8 inch  12.613

1.  Applique 1
2.  Applique 2
3.  Isacord 40 1902







DesignWorks

 **12448-11_cr**  84 x 124 mm
3.3 x 4.9 inch  174



1.  Swarovski 0280
2.  Swarovski 0280
3.  Swarovski 0280



 **12448-09_pw**  121 x 161 mm
4.8 x 6.3 inch  8.265



1.  Edding 10
2.  Edding 2
3.  Edding 8
4.  Edding 1



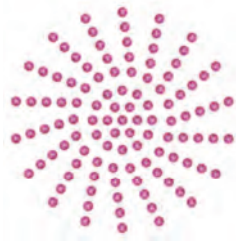

 **Dw11**  70 x 71 mm
2.8 x 2.8 inch  110



1.  Swarovski 0502









 **21026-08_dw**  86 x 174 mm
3.4 x 6.9 inch  11.047



1.  Edding 69
2.  Isacord 40 0020





 **21026-02_dw**  69 x 194 mm
2.7 x 7.6 inch  7.815



1.  Edding 69
2.  Applique 1
3.  Applique 2
4.  Isacord 40 0015
5.  Isacord 40 0020
6.  Isacord 40 0015





 **21026-02_cr**  104 x 127 mm
4.1 x 5 inch  150



1.  Swarovski 0280
2.  Swarovski 0280



 **21026-05_dw**  118 x 202 mm
4.6 x 7.9 inch  9.309

1.  Edding 9
2.  Isacord 40 0020



 **12448-08_pw**  119 x 177 mm
4.7 x 7 inch  4.540

1.  Edding 7



21022-13_dw 106 x 193 mm
4.2 x 7.6 inch 15.285

1. Edding 34
2. Edding 68
3. Edding 6
4. Applique 1
5. Applique 2
6. Isacord 40 2640
7. Applique 1
8. Applique 2
9. Isacord 40 1352
10. Isacord 40 1600
11. Isacord 40 4111
12. Isacord 40 4103
13. Isacord 40 0017
14. Isacord 40 2830

Dw07 114 x 152 mm
4.5 x 6 inch 198

1. Swarovski 0237

Dw05 105 x 94 mm
4.1 x 3.7 inch 13.334

1. Isacord 40 2022
2. Cut 0001
3. Cut 0002
4. Cut 0003
5. Cut 0004
6. Isacord 40 2022

Dw10 184 x 184 mm
7.3 x 7.3 inch 5.939

1. Cut 0001
2. Cut 0002
3. Cut 0003
4. Cut 0004

Be700121 128 x 128 mm
5 x 5 inch 2.183

1. Isacord 40 3600
2. Isacord 40 1703

Be700122 119 x 37 mm
4.7 x 1.5 inch 4.124

1. Isacord 40 5833





















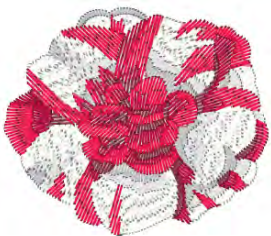
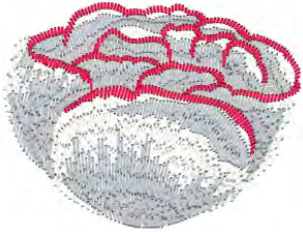



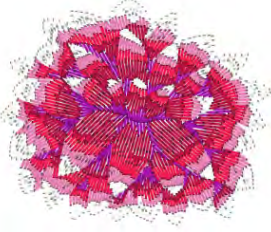
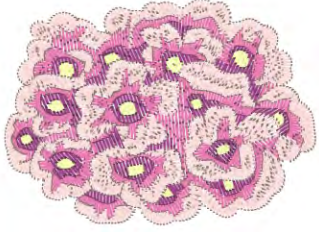

Be700123 113 x 206 mm
4.4 x 8.1 inch 6.090

1. Punch 0004
2. Punch 0007





Be700124 141 x 134 mm
5.6 x 5.3 inch 6.184

1. Isacord 40 2300
2. Isacord 40 3901

Kaffe Fassett





90046-01  102 x 88 mm 4 x 3.5 inch  15.066	90046-02  102 x 88 mm 4 x 3.5 inch  17.253
<ol style="list-style-type: none"> 1. Isacord 40 0101 2. Isacord 40 0182 3. Isacord 40 0131 4. Isacord 40 2115 5. Isacord 40 1911 6. Isacord 40 1903 	<ol style="list-style-type: none"> 1. Isacord 40 0101 2. Isacord 40 0520 3. Isacord 40 2532 4. Isacord 40 2704 5. Isacord 40 2508 6. Isacord 40 2160 
90046-03  102 x 104 mm 4 x 4.1 inch  15.914	90046-04  101 x 77 mm 4 x 3 inch  14.621
<ol style="list-style-type: none"> 1. Isacord 40 0520 2. Isacord 40 0800 3. Isacord 40 6043 4. Isacord 40 1903 	<ol style="list-style-type: none"> 1. Isacord 40 0101 2. Isacord 40 0105 3. Isacord 40 0131 4. Isacord 40 1903 
90046-05  100 x 84 mm 3.9 x 3.3 inch  15.973	90046-06  115 x 83 mm 4.5 x 3.3 inch  18.834
<ol style="list-style-type: none"> 1. Isacord 40 0101 2. Isacord 40 2715 3. Isacord 40 0101 4. Isacord 40 2532 5. Isacord 40 1903 6. Isacord 40 1911 	<ol style="list-style-type: none"> 1. Isacord 40 0101 2. Isacord 40 0520 3. Isacord 40 2723 4. Isacord 40 2532 5. Isacord 40 2155 
90046-07  101 x 82 mm 4 x 3.2 inch  15.682	90046-08  102 x 90 mm 4 x 3.5 inch  23.512
<ol style="list-style-type: none"> 1. Isacord 40 0101 2. Isacord 40 6043 3. Isacord 40 2532 4. Isacord 40 2508 5. Isacord 40 0101 6. Isacord 40 0781 7. Isacord 40 0851 8. Isacord 40 2715 	<ol style="list-style-type: none"> 1. Isacord 40 0101 2. Isacord 40 0702 3. Isacord 40 1903 4. Isacord 40 0520 5. Isacord 40 2123 
90046-09  104 x 91 mm 4.1 x 3.6 inch  18.573	90046-10  100 x 83 mm 3.9 x 3.3 inch  13.097
<ol style="list-style-type: none"> 1. Isacord 40 0101 2. Isacord 40 6043 3. Isacord 40 0520 4. Isacord 40 2715 	<ol style="list-style-type: none"> 1. Isacord 40 0101 2. Isacord 40 0520 3. Isacord 40 0101 4. Isacord 40 0702 5. Isacord 40 2532 6. Isacord 40 2550 

90046-11  101 x 84 mm
4 x 3.3 inch  17.099



1.  Isacord 40 2160
2.  Isacord 40 2810
3.  Isacord 40 3732
4.  Isacord 40 2704





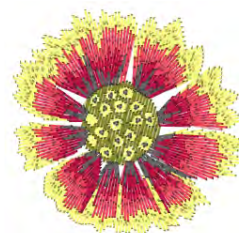

90046-12  88 x 85 mm
3.5 x 3.4 inch  13.786

1.  Isacord 40 0310
2.  Isacord 40 1730
3.  Isacord 40 1911
4.  Isacord 40 6043
5.  Isacord 40 4174





90046-13  89 x 91 mm
3.5 x 3.6 inch  12.948

1.  Isacord 40 2550
2.  Isacord 40 0520
3.  Isacord 40 2532
4.  Isacord 40 2508
5.  Isacord 40 2336







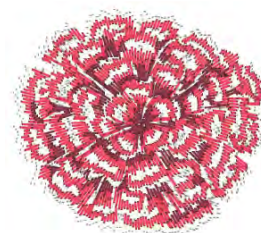



90046-14  102 x 90 mm
4 x 3.5 inch  22.374

1.  Isacord 40 0101
2.  Isacord 40 1730
3.  Isacord 40 2115







90046-15  108 x 101 mm
4.3 x 4 inch  18.685

1.  Isacord 40 0101
2.  Isacord 40 1903
3.  Isacord 40 0851
4.  Isacord 40 2160
5.  Isacord 40 2532
6.  Isacord 40 2508
7.  Isacord 40 0101
8.  Isacord 40 4174







90046-16  100 x 102 mm
3.9 x 4 inch  23.838

1.  Isacord 40 0101
2.  Isacord 40 0600
3.  Isacord 40 2532
4.  Isacord 40 2508
5.  Isacord 40 2363







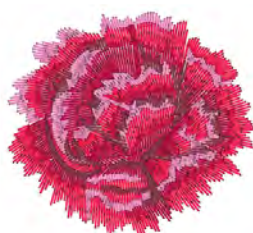

90046-17  101 x 94 mm
4 x 3.7 inch  16.681



1.  Isacord 40 0101
2.  Isacord 40 2532
3.  Isacord 40 1903
4.  Isacord 40 1911
5.  Isacord 40 2115





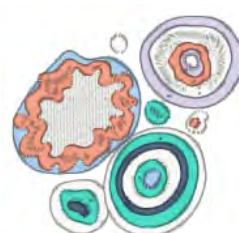





90025-34  63 x 60 mm
2.5 x 2.4 inch  6.714

1.  Isacord 40 0101
2.  Isacord 40 3150
3.  Isacord 40 4610
4.  Isacord 40 3654
5.  Isacord 40 3820
6.  Isacord 40 1600



90025-35  56 x 64 mm
2.2 x 2.5 inch  5.473

1.  Isacord 40 0101
2.  Isacord 40 1352
3.  Isacord 40 2530
4.  Isacord 40 4610
5.  Isacord 40 3150
6.  Isacord 40 3654
7.  Isacord 40 1600
8.  Isacord 40 3820



90025-36s  152 x 152 mm
6 x 6 inch  7.739

1.  Isacord 40 0020

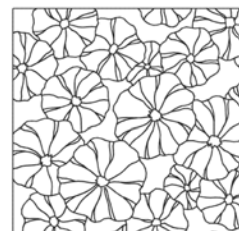

90025-37  139 x 133 mm
5.5 x 5.2 inch  2.030

1.  Isacord 40 0020

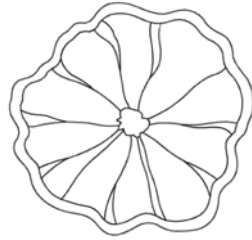

90025-38  118 x 202 mm
4.6 x 8 inch  1.080

1.  Isacord 40 0020



90025-39  131 x 201 mm
5.1 x 7.9 inch  1.303

1.  Isacord 40 0020



90025-40  140 x 140 mm
5.5 x 5.5 inch  2.362

1.  Isacord 40 0020

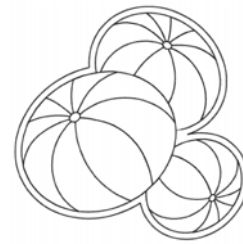

90025-41s  152 x 152 mm
6 x 6 inch  3.917

1.  Isacord 40 0020

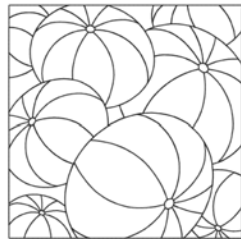

90025-42  190 x 155 mm
7.5 x 6.1 inch  3.165

1.  Isacord 40 0020

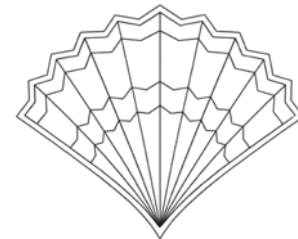

90025-43  140 x 113 mm
5.5 x 4.4 inch  1.631

1.  Isacord 40 0020

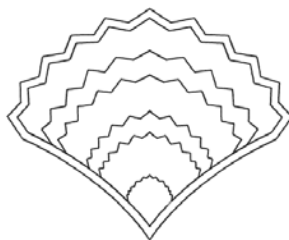

90025-44  101 x 203 mm
4 x 8 inch  946

1.  Isacord 40 0020



90025-45  140 x 121 mm
5.5 x 4.8 inch  2.132

1.  Isacord 40 0020



90025-46  72 x 80 mm
2.8 x 3.1 inch  397

1.  Isacord 40 0020



90025-47s

↗ 152 x 152 mm
6 x 6 inch

👁 5.220

1. ■ Isacord 40 0020



90025-48

↗ 67 x 203 mm
2.6 x 8 inch

👁 1.073

1. ■ Isacord 40 0020



90025-49

↗ 80 x 202 mm
3.1 x 8 inch

👁 792

1. ■ Isacord 40 0020



90025-50s

↗ 152 x 152 mm
6 x 6 inch

👁 6.284

1. ■ Isacord 40 0020

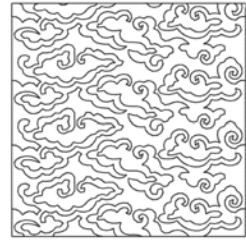

90025-51

↗ 140 x 140 mm
5.5 x 5.5 inch

👁 2.697

1. ■ Isacord 40 0020



90025-52

↗ 139 x 200 mm
5.5 x 7.9 inch

👁 1.116

1. ■ Isacord 40 0020

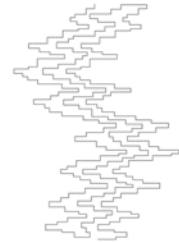

90025-53

↗ 140 x 140 mm
5.5 x 5.5 inch

👁 3.705

1. ■ Isacord 40 0020

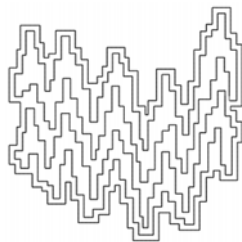

90025-54s

↗ 152 x 152 mm
6 x 6 inch

👁 6.651

1. ■ Isacord 40 0020

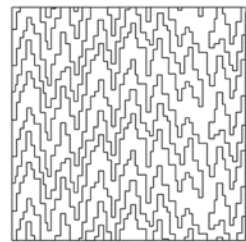

90025-61s

↗ 152 x 152 mm
6 x 6 inch

👁 6.721

1. ■ Isacord 40 0020

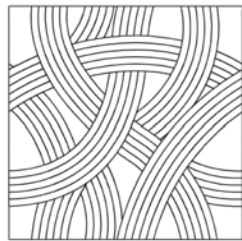

P

Pedal	33
Koble til	31

Q

Quilting	118
----------------	-----

R

Regulere hastighet	67, 144
Rengjøre transportør	164
Rengjøre trådoppfangeren	168
Rengjøring av griper	165

S

Sette inn snellestopper	34
Sikkerhetsanvisninger	7
Skifte syfot	37
Skifte ut stingplate	40
Smøre griper	166
Sparemodus	65
Stille inn festesting	49
Stille inn lyd	59
Stille inn lysstyrke på skjermen	60
Stille inn maksimal syhastighet	49
Stille inn nålstopp oppe/nede (permanent)	40
Stille inn overtrådindikator	58
Stille inn overtrådspenningen	49
Stille inn syfottrykket	38
Stille inn syls	60
Stille inn undertrådindikator	59
Strømledning	31
USA/Canada	31
Sy en prøve	111
Symbolforklaring	11

T

Tekniske data	178
Tilpasse verdier	24
Træ i undertråden	46
Træ overtråd	41
Træ trillingnål	44
Træing av tvillingnål	44

U

Utbedre feil	173
Utvidelsesbord	35

V

Vedlikehold og rengjøring	164
Velge broderimotiv	133
Velge egne innstillinger	58
Velge språk	60
Velge stingmønster	66
Virtuell posisjonering av broderirammen	142
Vise hjelp	65

Å

Åpne bruksanvisning	65
Åpne sømveileder	65



BERNINA recommends threads from

Mettler[®]

made to create **BERNINA**