

KAFFE

BERNINA 570 QE
KAFFE EDITION



made to create **BERNINA**

Indholdsfortegnelse

VIGTIGE SIKKERHEDSFORSKRIFTER	7	Nedsænkbar spoleholder	33
Vigtige meddelelser	10	Vandret spoleholder	34
1 Min BERNINA	12	2.6 Transportør	35
1.1 Introduktion	12	Indstil transportøren	35
1.2 BERNINA kvalitetskontrol	12	2.7 Sybord	35
1.3 Velkommen i BERNINA's verden	12	Brug af sybordet	35
1.4 Oversigt maskine	14	Brug af kantanslag	36
Oversigt af betjeningselementerne på forsiden	14	2.8 Syfod	36
Oversigt forsiden	15	Indstil syfodspositionen med knæløfteren	36
Oversigt af siden	16	Indstilling af syfodens position med knappen "Syfod oppe/nede"	37
Oversigt bagsiden	17	Udskift syfoden	37
1.5 Standardtilbehør	18	Valg af syfod på skærmen	37
Oversigt standardtilbehør til maskinen	18	Indstil syfodstryk	38
Oversigt syfødder	20	2.9 Indstruks indstil transportøren	38
Tilbehørsboks	21	2.10 Nål og stingplade	38
1.6 Oversigt touchskærm	22	Udskift nålen	38
Oversigt funktioner/skærbilleder	22	Vælg nålen på touchskærmen	39
Oversigt systemindstillinger	22	Vælg nåletype og nålestørrelse	39
Oversigt udvalgsmenu syning	23	Indstil nåleposition oppe/nede	39
Softwarebetjening	23	Indstil nåleposition venstre/højre	39
1.7 Nål, tråd, stof	25	Indstil nålestop oppe/nede (permanent)	40
Oversigt nåle	25	Skift stingplade	40
Eksempel på betegnelsen af nålen	28	Vælg stingpladen i touchskærmen	41
Valg af tråd	28	2.11 Trådning	41
Nål-tråd-kombination	29	Trådning af overtråd	41
2 Sy forberedelser	30	Trådning af dobbeltnål	44
2.1 Før maskinen bruges første gang	30	Trådning af trippelnål	44
2.2 Tilbehørsboks	30	Spoling af undertråd	45
Tilbehørsboksen fjernes eller monteres på maskinen ...	30	Trådning af undertråden	46
Opbevaring af tilbehøret	30	Vis undertråds mængde	48
2.3 Tilslutning og start	31	3 Setup-program	49
Tilslut fodpedalen	31	3.1 Syindstillinger	49
Tilslut maskinen	31	Indstil overtrådsspændingen	49
Montering af knæløfteren	32	Indstil den maksimale hastighed	49
Fastgør pegepennen	32	Indstil hæftesting	49
Tænd maskinen	32	Indstil syfodens svæveposition	50
2.4 Fodpedal	33	Programmering af knappen "Mønsterslut"	50
Reguler hastigheden med fodpedalen	33	Programmere «Tråd klip»-knappen	51
Aktivering/deaktivering af ekstrafunktion	33	Syfodsposition med nålestop nede	52
2.5 Spoleholder	33	Programmere knappen «Tilbage syning»	52
		Programmere fodpedalen	53
		3.2 Broderiindstillinger	53

Indstil overtrådsspændingen	53	Indstille stingtællerfunktionen	70
Indstil den maksimale hastighed	54	Sy motiver med tredobbelteffekt	70
Fastlæggelse af broderimotivets position ved åbning ...	54	Tilbagesyning	70
Kalibrering af broderirammen	55	Permanent tilbagesyning	70
Indstil tykkelsen på stoffet	55	Nøjagtig sting for sting tilbagesyning	71
Fjern tråd tænd/sluk	56	5.6 Kombinere søm	71
Indstil hæftesting	56	Oversigt kombinationsmodus	71
Indstil trådklip	57	Opret sømkombinationer	71
Skift måleenhed	57	Gem en sømkombination	72
3.3 Vælg brugerdefinerede indstillinger	58	Indlæs en sømkombination	72
3.4 Overvågningsfunktioner	58	Overskriv en sømkombination	72
Indstil overtrådsindikator	58	Slet en sømkombination	72
Indstil undertrådsindikator	58	Redigere en enkelt søm	73
3.5 Indstil lyd	59	Slet en enkelt søm	73
3.6 Maskinens indstillinger	59	Tilføj en søm	73
Valg af sprog	59	Tilpasning af sømlængde og sømbredde	74
Indstil skærmens lysstyrke	60	Spejlvende en sømkombination	75
Indstil syls	60	Underindele en sømkombination	75
Kontroller det samlede antal sting	60	Afbryd en sømkombination	75
Indtast forhandler data	61	Hæfte en sømkombination	76
Gem service data	62	Indstil mønstergentagelse	76
Tilbage til grundindstillinger	62	5.7 Administration af sømmen	76
Slet brugerdata	63	Lagring af sømindstillingerne	76
Slet et motiv på et BERNINA USB-stik	63	Gem sømmen i personlig hukommelse	77
Kalibrering af automatisk knaphuls fod #3A	63	Overskriv søm i personlig hukommelse	77
Parkering af broderimodulet	64	Indlæs sømme fra personlig hukommelse	77
4 Systemindstillinger	65	Slet søm fra personlig hukommelse	78
4.1 Åben vejledning	65	Gem en søm på et BERNINA USB-stik	78
4.2 Start syvejledning	65	Indlæs søm fra BERNINA USB-stik	78
4.3 Brug af eco-modus	65	Slet søm fra BERNINA USB-stik	79
4.4 Start hjælp	65	5.8 Hæftning	79
4.5 Slet alle ændringer med «clr»	65	Hæft med «Hæfte» ikonet	79
5 Kreativ syning	66	Hæfte med «Mønsterslut»-knappen	79
5.1 Oversigt udvalgsmenu syning	66	5.9 Udligning af stofhøjden	79
Vælg søm	66	5.10 Syning af hjørner	80
5.2 BERNINA overtransport	66	6 Nyttesømme	81
5.3 Regulere hastighed	67	6.1 Oversigt nyttesømme	81
5.4 Indstil overtrådsspændingen	67	6.2 Sy ligesøm	83
5.5 Redigere en søm	68	6.3 Sy med automatisk hæfteprogram	84
Ændre stingbredde	68	6.4 Isyning af lynlås	84
Ændre stinglængde	68	6.5 Isyning af lynlås nedfra og op på begge sider	85
Udlign balancen	68	6.6 Forstærket ligesøm	86
Indstil mønstergentagelse	69	6.7 Sy forstærket zigzag	87
Spejlvende søm	69	6.8 Stoppeprogram manuelt	87
Ændre sømmens længde	69	6.9 Automatisk stopning	89

6.10	Forstærket automatisk stoppeprogram	90	9.10	Sy automatisk knaphul	112
6.11	Forstærket reparation	90	9.11	Programmere håndsytet knaphul	112
6.12	Kastning	91	9.12	Syning af manuelt 7-trins-knaphul med knaphulsfod #3C	113
6.13	Sy dobbelt overlock	92	9.13	Syning af manuelt 5-trins-knaphul med knaphulsfod #3C	114
6.14	Smal kantstikning	92	9.14	Knaphullet sprættes op med en trensekniv	115
6.15	Kantafslutning	92	9.15	Knaphullet sprættes op med et knaphulsjern (ekstra tilbehør)	115
6.16	Afslut kanterne med kantlinealen (ekstra tilbehør) ..	93	9.16	Sy knappen på	115
6.17	Sy kanten	93	9.17	Sy snørehuller	116
6.18	Sy blindsøm	94	10	Quiltning	117
6.19	Sy synlig oplægning	95	10.1	Oversigt Quiltesømme	117
6.20	Sy flad forbindelsessøm	95	10.2	Quiltning hæfteprogram	118
6.21	Sy risting	96	10.3	Sy håndquiltesøm	118
7	Pyntesømme	97	10.4	Frihåndsquiltning	119
7.1	Oversigt pyntesømme	97	11	BERNINA Sting Regulator (BSR)	120
7.2	Syning med kraftig undertråd	98	11.1	BSR-modus 1	120
7.3	Sy korssting	99	11.2	BSR-modus 2	120
7.4	Bieser	99	11.3	BSR-funktion med ligesøm nr. 1	120
	Bieser	99	11.4	BSR-funktion med zigzag søm nr. 2	120
	Oversigt over bisefødder	100	11.5	Forberedelse til quiltning	120
	Indtrækning af vedlægstråd	101		BSR-foden monteres	120
	Syning af bieser	102		Skift syfodssålen	121
8	Skrifttyper	103	11.6	Brug af BSR-modus	121
8.1	Oversigt skrifttyper	103	11.7	Hæftning	122
8.2	Skriv en tekst	103		Hæftning i BSR-modus 1 med knappen "Start/Stop"	122
8.3	Ændre størrelse	104		Hæftning i BSR-modus 2	123
9	Knaphuller	105	12	Min BERNINA broderi	124
9.1	Oversigt knaphuller	105	12.1	Oversigt broderimodul	124
9.2	Brug af udligningsplader	106	12.2	Standardtilbehør til broderimodul	124
9.3	Brug af transporthjælp til knaphulssyning	106		Oversigt standardtilbehør til broderimodulet	124
9.4	Markér knaphuller	107	12.3	Oversigt touchskærm	126
9.5	Indlægstråd	108		Oversigt funktioner/skærmbilleder	126
	Anvendelse af trådindlæg med automatisk knaphulsfod #3A	108		Oversigt systemindstillinger	126
	Anvendelse af trådindlæg med knaphulsfod #3C	109		Oversigt udvalgsmenu broderi	127
9.6	Lav en syprøve	110	12.4	Vigtige broderiinformationer	127
9.7	Indstil afstand mellem stolperne	110		Overtråd	127
9.8	Bestemmelse af knaphulslængde med automatisk knaphulsfod #3A	111		Undertråd	128
9.9	Bestemmelse af knaphulslængde med knaphulsfod #3C	111		Valg af broderifil format	128
				Broderiprøve	128



Størrelsen af broderimotivet	128	15.2 Vælg og udskift broderimotiv	143
Brodere motiver fra tredjepart	128	15.3 Kontroller broderitid og broderimotiv størrelse	143
Underlægningssting	129	15.4 Regulere hastighed	143
Satinsøm	129	15.5 Redigere broderimotiv	144
Fyldningssøm (step)	129	Oversigt rediger broderimotiv	144
Forbindelsessting	130	Forstør billedet af broderimotivet	144
13 Broderi forberedelser	131	Reducere billedet af broderimotivet	144
13.1 Tilslutning af broderimodulet	131	Flyt billedet af broderimotivet	144
13.2 Fjern broderimodulet	131	Flyt det forstørrede billede af broderimotivet	145
13.3 Forbered maskinen	132	Flyt broderimotiv	145
Sænkning af transportør	132	Rotere broderimotiv	145
Vælg broderimotiv	132	Ændre broderimotiv størrelsen proportional	146
13.4 Broderifod	132	Ændre broderimotiv størrelsen uproportionalt	146
Broderifoden monteres	132	Spejlvending af broderimotivet	147
Boderifoden vælges på touchskærmen	133	Ændre stingtype	147
13.5 Nål og stingplade	134	Ændre stingtæthed	148
Monter broderinål	134	Kontroller broderimotivets størrelse og placering	148
Vælg broderinålen på touchskærmen	134	Duplikere broderimotiv	148
Vælg nåletype og nålestørrelse	134	Slet broderimotiv	149
Indstil nåleposition oppe/nede	135	15.6 Kombinere broderimotiver	149
Stingpladen monteres	135	Kombinere broderimotiver	149
Vælg stingpladen i touchskærmen	136	Slet enkelt broderimotiv	149
Untertråden hentes op	136	Dupliker en kombination	150
13.6 Broderirammer	136	15.7 Skriv en tekst	151
Oversigt broderiramme udvalg	136	Oversigt broderiskrift	151
Vælg broderiramme	136	Skriv en tekst	151
Rivestabilisering	137	Rediger teksten	152
Stabilisering, der klippes af	137	15.8 Ændre broderimotiv farver	152
Brug af spraylim	137	Oversigt farve ændringer	152
Spraystivelse til yderligere afstivning	137	Ændre farve	152
Brug af strygeindlæg	137	Ændre trådmærke	152
Brug af selvklæbende indlæg	137	15.9 Broderimotivet broderes	153
Brug af vandopløseligt stabiliseringsmateriale	138	Oversigt broderimenu	153
Forberedelse broderiramme	138	Rifunktion	153
Sæt broderiramme på	139	Flyt broderiramme	153
Oversigt broderifunktioner	140	Broderiforløb ved trådbrud	154
Centrere broderirammen til nålen	140	Klip forbindelsessting	154
Flyt broderirammen bagud	140	Reducere farveskift	154
Flyt broderimodulet til symodus	140	Flerfarvet broderimotiv tænk/sluk	154
Gitter tænd/sluk	141	Farve information	155
Vælg motivmidte	141	15.10 Friarmsbroderi	155
Virtuel placering af broderirammen	141	15.11 Administration af broderimotivet	156
14 Setup-program	142	Oversigt administration af broderimotivet	156
14.1 Ændre broderiindstillinger i setup-programmet	142	Gem broderimotivet i personlig hukommelse	156
15 Kreativt broderi	143	Gem et broderimotiv på et BERNINA USB-stik	156
15.1 Oversigt broderi	143	Overskriv et broderimotiv i personlig hukommelse	156
		Overskriv et broderimotiv på et BERNINA USB-stik	157
		Importer et sømme	157



Indlæs broderimotiv fra personlig hukommelse	157	Rammer	205
Indlæs broderimotiv fra BERNINA USB-stik	158	DesignWorks	207
Slet broderimotiv fra personlig hukommelse	158	Kaffe Fassett	209
Slet broderimotiv fra BERNINA USB-stik	158	Indeks	213
16 Broderi	159		
16.1 Broderi med «Start/Stop»-knappen	159		
16.2 Forøge broderihastigheden	159		
16.3 Indstil overtrådsspændingen	159		
16.4 Start broderi med fodpedal	160		
17 Pleje og vedligeholdelse	161		
17.1 Firmware	161		
Kontroller firmwareversionen	161		
Opdatering af firmware	161		
Gendan sikkerhedskopierede data	162		
17.2 Maskine	162		
Rengøring af skærm	162		
Rens transportøren	162		
Rengøring af griberen	163		
Smøring af griberen	164		
Rengøre trådfangeren	166		
18 Fejl og driftsforstyrrelser	167		
18.1 Fejlmeddelelse	167		
18.2 Fejlfinding	171		
19 Opbevaring og Bortskaffelse	175		
19.1 Opbevaring af maskinen	175		
19.2 Bortskaffelse af maskinen	175		
20 Tekniske specifikationer	176		
21 Oversigt motiver	177		
21.1 Oversigt sømme	177		
Nyttesømme	177		
Knaphuller	177		
Pyntesømme	177		
Quiltesømme	180		
21.2 Oversigt broderimotiver	181		
Redigere broderimotiv	181		
Quiltsømme	181		
Udsmykning	186		
Blomster	190		
Børn	192		
Borter og blonder	196		
Årstider	198		
Sport og hobby	202		
Dyr	204		



VIGTIGE SIKKERHEDSFORSKRIFTER

Overhold følgende grundlæggende sikkerhedsforskrifter ved brug af din maskine. Læs venligst disse sikkerhedsforskrifter grundigt igennem, før maskinen tages i brug.

FARE

Nedenstående anvisninger skal følges for at beskytte mod elektrisk stød.

- Lad aldrig maskinen stå uden opsyn, når den er tilsluttet strøm.
- Straks efter endt brug og inden rengøring skal maskinen slukkes og netledningen tages ud af stikkontakten.

Nedenstående anvisninger skal følges for at beskytte mod kvæstelser.

- Se ikke direkte ind i den tændte LED-lampe med optiske instrumenter (f.eks. lupper).
- Hvis LED-lampen er beskadiget eller defekt, skal du få den kontrolleret eller repareret hos nærmeste BERNINA-forhandler.
- Sluk maskinen før arbejde i nærheden af nålen.
- Luk alle dæksler, før du starter maskinen.

ADVARSEL

Nedenstående anvisninger skal følges for at beskytte mod forbrændinger, brand, elektrisk stød eller personskader.

Generelt

- Maskinen må kun bruges til det formål, der beskrives i denne brugsanvisning.

Arbejds miljø

- Maskinen må ikke anvendes udendørs.
- Brug kun maskinen i tørre rum.
- Brug ikke maskinen i fugtige omgivelser.
- Brug ikke maskinen i rum, hvor der anvendes drivgasprodukter (spraydåser).
- Brug ikke maskinen i rum, hvor der gives ilt.

Teknisk tilstand

- Brug aldrig maskinen i fugtig tilstand.
- Brug ikke maskinen, hvis den ikke fungerer korrekt.
- Brug ikke maskinen, hvis en ledning eller stikket er beskadiget.

- Brug ikke maskinen, hvis den er faldet ned, beskadiget eller faldet ned i vand.
- Hvis maskinen er beskadiget eller ikke fungerer korrekt, skal du få den kontrolleret eller repareret hos nærmeste BERNINA-forhandler.
- Hold alle maskinens ventilationsåbninger og fodpedalen fri for fnug, støv og stofrester.
- Brug ikke maskinen, hvis ventilationsåbningerne er blokeret.

Tilbehør og forbrugsmateriale

- Brug kun tilbehør, der anbefales af producenten.
- Brug altid en original BERNINA-stingplade.
En forkert stingplade kan medføre, at nålen knækker.
- Brug kun lige nåle af god kvalitet.
Krumme eller beskadigede nåle kan medføre, at nålen knækker.
- Maskinen er dobbeltisoleret (undtagen USA, Canada og Japan).
Brug kun originale reservedele. Se afsnittet om vedligeholdelse af dobbeltisolerede produkter.
- Brug kun olie, som er anbefalet af BERNINA, til at smøre maskinen.

Beskyttelsesanordninger

- Alle afskærmninger skal være monteret og alle dæksler lukket, når maskinen bruges.

Tilsluttet brug

- Maskinen må anvendes, rengøres og vedligeholdes af børn fra 8 år og af personer med reducerede fysiske, sensoriske eller mentale evner eller mangel på erfaring og viden.
- Disse personer skal være under opsyn under arbejdet med maskinen, eller de skal kende sikker håndtering af maskinen og de heraf følgende risici.
- Børn må ikke lege med maskinen.
- Vær yderst forsigtig, hvis maskinen anvendes af børn, eller mens der er børn til stede.
- Brug kun maskinen med den medfølgende netledning.
- Netledningen til USA og Canada (net stik NEMA 1-15) må kun anvendes til en maksimal netspænding på 150 V.
- Brug kun maskinen med den medfølgende fodpedal af typen LV-1.
- Stik aldrig nogen form for genstande ind i maskinens åbninger.
- Anbring ikke noget på fodpedalen.
- Før stoffet forsigtigt under syningen.
Hvis du trækker eller skubber stoffet, kan nålen knække.

- Hold fingrene væk fra alle bevægelige dele.
- Vær ekstra forsigtig i nærheden af nålen.
- Sluk maskinen ved arbejde i området omkring nålen – som f.eks. trådning af nål, udskiftning af nål, trådning af griber eller udskiftning af syfod.
- Du slukker maskinen ved at stille hovedafbryderen på «0».
- Sluk maskinen, og træk lysnetstikket ud af stikkontakten, når du fjerner beskyttelsesafskærmninger, når du smører maskinen, eller når du udfører andet rengørings- og vedligeholdelsesarbejde, som er nævnt i denne brugsanvisning.
- Træk lysnetstikket ud af stikkontakten ved at trække i stikket. Træk ikke i ledningen.

Sikkerhedsskiltning på maskinen

Sikkerhedsskiltning	Betydning		
<table border="1"> <tr> <td> ATTENTION Pièces en rotation! Pour réduire les risques de blessure. Déconnecter avant toute opération d'entretien. </td> <td> CAUTION Moving Parts! To reduce risk of injury. Switch off before servicing. </td> </tr> </table>	ATTENTION Pièces en rotation! Pour réduire les risques de blessure. Déconnecter avant toute opération d'entretien.	CAUTION Moving Parts! To reduce risk of injury. Switch off before servicing.	<p>Pas på, bevægelige dele.</p> <p>Sluk maskinen før vedligeholdelse for at reducere faren for at komme til skade.</p>
ATTENTION Pièces en rotation! Pour réduire les risques de blessure. Déconnecter avant toute opération d'entretien.	CAUTION Moving Parts! To reduce risk of injury. Switch off before servicing.		

Vigtige meddelelser

Tilgængelighed af brugsanvisningen



Brugsanvisningen er en del af maskinen.

- Opbevar brugsanvisningen til maskinen på et passende sted i nærheden af maskinen og klar til fremtidig brug.
- Når maskinen videregives til tredjepart, skal du vedlægge maskinens brugsanvisning.
- Du kan downloade den nyeste udgave af brugsanvisningen på adressen www.bernina.com.

Anvendelsesformål

Din BERNINA maskine er konstrueret og designet til privat brug i hjemmet. Den er beregnet til syning i stof og andre materialer, som er beskrevet i denne vejledning. Enhver anden brug betragtes som uhensigtsmæssig. BERNINA påtager sig intet ansvar for følgerne af en fejlagtig anvendelse.

Udstyr og leveringsomfang

I denne vejledning er billedeksemplerne brugt til illustrative formål. Maskinerne og tilbehøret vist på billederne svarer ikke nødvendigvis til det faktiske omfang af leveringen af din maskine. Der kan ligeledes være ændringer i tilbehøret tilpasset det pågældende land. Du kan købe nævnt eller vist tilbehør, som ikke er med i leveringsomfanget, som ekstra tilbehør hos en BERNINA forhandler. Øvrigt tilbehør finder du på www.bernina.com.

Af tekniske grunde og med henblik på forbedring af produktet kan der til enhver tid foretages ændringer af maskinens udstyr og leveringsomfang uden forudgående varsel.

Vedligeholdelse af dobbeltisolerede produkter

Et dobbeltisoleret produkt er forsynet med to isoleringsenheder i stedet for jordforbindelse. Et dobbeltisoleret produkt er ikke udstyret med jordstik, og et sådant skal heller ikke anvendes. Vedligeholdelse af et dobbeltisoleret produkt kræver stor omhu og indgående kendskab til systemet og bør derfor kun udføres af kvalificeret personale. Anvend kun originale reservedele til service og reparation. Et dobbelt isoleret produkt er mærket på følgende måde: «Dobbeltisolering» eller «Dobbelt isoleret».



Produktet kan også være mærket med dette symbol.

Miljøbeskyttelse

BERNINA International AG tænker på miljøet. Vi stræber efter at formindske miljøpåvirkningen fra vores produkter ved hele tiden at forbedre produktets design og produktionsteknologi.



Maskinen er kendetegnet med symbolet af en gennemstreget skraldespand. Det betyder, at maskinen ikke må bortskaffes sammen med husholdningsaffaldet, når den skal kasseres. Ukorrekt bortskaffelse kan føre til, at farlige stoffer kommer ned i grundvandet og dermed indgå i vores fødekæde og således skade vores helbred.

Maskinen skal afleveres på et nærliggende indsamlingssted for genbrug af elektriske og elektroniske apparater. Det er gratis. For oplysninger om indsamlingssteder skal du kontakte din kommune. Ved køb af en ny maskine er forhandleren forpligtet til at tage den gamle maskine tilbage gratis og bortskaffe den korrekt.

Hvis maskinen indeholder personlige data, er du selv ansvarlig for at slette dataene, inden du afleverer maskinen tilbage.

1 Min BERNINA

1.1 Introduktion

Du kan sy, brodere og quilte med din BERNINA 570 QE. Både fine silke- eller satinstoffer samt tunge hør-, fleece- og denimstoffer kan let sys med denne maskine. Talrige nyttesømme, pyntesømme, knaphuller og broderimotiver er tilgængelige.

Ud over denne brugsanvisning, råder maskinen over følgende hjælpeprogrammer, som til enhver tid hjælper dig med detaljer og hjælpeindstillinger til betjeningen af din BERNINA 570 QE.

Vejledningen giver oplysninger og forklaringer om de forskellige områder inden for syning og broderi samt om de forskellige sømme.

Syvejledningen giver informationer og hjælp til dine syprojekter. Efter indtastning af stoffet og det ønskede syprojekt vises der f.eks. forslag til den egnede nål og den passende syfod.

Hjælpeprogrammet omfatter oplysninger om de enkelte sømme, funktioner og anvendelser på skærmen.

Yderligere information



Ud over denne brugsanvisning medfølger der flere andre informationsprodukter til din BERNINA 570 QE.

Den aktuelle version af din brugsanvisning samt mange flere oplysninger om maskinen samt tilbehøret syning kan du finde på vores hjemmeside <https://www.bernina.com>

1.2 BERNINA kvalitetskontrol

Alle BERNINA maskiner monteres omhyggeligt og gennemgår en omfattende funktionstest. Derfor viser den integrerede stingtæller, at der allerede er syet sting på maskinen, de er udelukkende blevet syet som test og kvalitetskontrol. Trods den efterfølgende grundige rengøring, kan trådrester i maskinen ikke udelukkes.

1.3 Velkommen i BERNINA's verden

Made to create, er sloganet for BERNINA. Ikke kun med vores maskiner, vi støtter dig i at realisere dine ideer. Gennem de nedenstående tilbud giver vi dig derudover mange idéer og vejledninger til dine fremtidige projekter samt mulighed for at udveksle idéer med andre sy-, quilte- og broderientusiaster. Vi ønsker dig god fornøjelse.

BERNINA YouTube Channel



På YouTube tilbyder vi dig et stort udvalg af vejledningsvideoer og hjælp til vores maskiners vigtigste funktioner. Der findes også detaljerede forklaringer til mange syfødder, så dine projekter bliver en succes.

<https://www.youtube.com/BerninaInternational>

Tilgængelig på engelsk og tysk.

Inspiration – symagasinet i onlineshoppen



Leder du efter ideer, mønstre og vejledninger til fantastiske syprojekter? Så er BERNINA-magasinet "inspiration" lige noget for dig. "inspiration" tilbyder fantastiske sy- og broderi-idéer tre gange om året. Fra sæsonbetonede modetrends over trendy tilbehør og praktiske råd til originale dekorationer til dit hjem eller søde syidéer til børn.

Magasinet fås på engelsk, tysk, hollandsk og fransk.

Du kan købe "inspiration" i vores onlineshop som E-magasin eller i trykt udgave, enten enkeltvist eller som abonnement. Derudover findes der mange separate downloadmønstre! Prøv at kigge forbi under <https://www.bernina.com/inspiration>

BERNINA Blog



Raffinerede instruktioner, gratis mønstre og broderimotiver samt mange nye ideer: Alt det kan findes hver uge i BERNINA-bloggen. Vores eksperter giver værdifulde tips og forklarer trin for trin, hvordan man får det ønskede resultat. I communityet kan du uploade dine egne projekter og udveksle ideer med andre sy-, quilte- og broderientusiaster.

<https://www.bernina.com/blog>

Tilgængelig på engelsk, tysk, hollandsk og fransk.

BERNINA Social Media



Følg os på de sociale netværk for at høre mere om arrangementer, spændende projekter samt tips og tricks til syning, quiltning og broderi. Vi holder dig ajour og ser frem til at vise dig forskellige højdepunkter fra BERNINA's verden.

<https://www.bernina.com/social-media>



1.4 Oversigt maskine

Oversigt af betjeningslementerne på forsiden



- | | | | |
|---|-------------------|---|-------------------------------|
| 1 | «Tilbagesyning» | 6 | «Nåleplacering oppe/nede» |
| 2 | «Trådkniv» | 7 | «Øverste multifunktionsknap» |
| 3 | «Syfod oppe/nede» | 8 | «Nederste multifunktionsknap» |
| 4 | «Start/Stop» | 9 | «Nåleplacering venstre/højre» |
| 5 | «Mønsterslut» | | |

Oversigt forsiden



- | | | | |
|---|--|----|-----------------------------|
| 1 | Stik til broderimodulet | 8 | Hastighedskontrol |
| 2 | Griber dæksel | 9 | Trådgiver dæksel |
| 3 | Tilslutning til tilbehør (ekstra tilbehør) | 10 | Trådgiver |
| 4 | Syfod | 11 | Trådklip |
| 5 | Nåletråder | 12 | Nåleholderskruer |
| 6 | Syls | 13 | Tilslutning til sybord |
| 7 | Trådklip | 14 | Tilslutning til knæløfteren |

Oversigt af siden



- 1 Stik til fodpedalen
- 2 Transportør oppe/nede
- 3 Servicestik
- 4 USB-port
- 5 Spoleholder
- 6 Spoleenhed

- 7 Nedsænkelig spoleholder
- 8 Ventilationshuller
- 9 Håndhjul
- 10 Hovedafbryder
- 11 Stik til strømledning
- 12 Magnetisk holder til indtastningspennen









Oversigt bagsiden











- | | | | |
|---|----------------------------|----|------------------|
| 1 | Ventilationshuller | 9 | Spoleenhed |
| 2 | Tilslutning til sybord | 10 | Spoleforspænding |
| 3 | Tilslutning til stoppering | 11 | Trådgiver |
| 4 | BERNINA overtransport | 12 | Trådføring |
| 5 | Bæregreb | 13 | Trådkniv |
| 6 | Spoleholder | 14 | BSR stik |
| 7 | Øje til trådføring | 15 | Transportør |
| 8 | Nedsænkbar spoleholder | 16 | Stingplade |

1.5 Standardtilbehør





Oversigt standardtilbehør til maskinen



Billede	Navn	Anvendelse
	Støvhætte	Til at beskytte maskinen mod støv og snavs.
	BERNINA-tilbehørsboks	Til opbevaring af det medfølgende tilbehør samt det ekstra tilbehør.
	Knæløfter/Frihåndssystem (FHS)	Til at hæve og sænke syfoden.
	Sybord	Til at udvide syområdet.
	Sømlineal til sybord	Til hjælp ved brede stikninger.
	Trådullestop	Til en ensartet afvikling af tråden fra spolen.
	Spole til B9-griber 4 styk	Til opspoling af undertråd.
	Skumunderlag 2 styk	Skumunderlaget forhindrer, at tråden skrider, filtrer eller knækker på spoleholderen.

Billede	Navn	Anvendelse
	Pegepen	Til præcis betjening af touchskærmen.
	Trensekniv	Til at adskille sømme eller skære knaphuller op.
	Udligningsplader	Til at forhindre en skrå stilling af syfoden, mens du glider over tykke sømme.
	Nålesortiment	Til alle almindelige syprojekter.
	Skruetrækker, rød (flad)	Til at løsne og stramme skruer.
	Rensbørste/nåleindsætter	Til rengøring af transportør og griberområde.
	Maskinolie	Til smøring af maskinen.
	Net ledning	Til at forbinde maskinen med lysnettet.
	Fodpedal	Til at starte og stoppe maskinen. Til at styre maskinens hastighed.

Oversigt syfødder

Medfølgende standard syfødder

Billede	Nummer	Navn	Anvendelse	Eksempel
	#1C	Standardfod	Til syning af forskellige nytte- og pyntesøm. Til at sy frem og tilbage.	
	#1D	Standardfod	Til syning af forskellige nytte- og pyntesøm med overtransport. Til at sy frem og tilbage.	
	#2A	Overlockfod	Til kastning over kanter i forbindelse med elastiske materialer.	
	#3A	Automatisk knaphulsfod	Til automatisk syning af knaphuller.	
	#4D	Lynlåsfod	Påsyning af lynlåse med overtransport.	
	#20C	Åben broderifod	Til syning af applikationer og dekorative motiver.	
	#42	BERNINA Sting Regulator (BSR)	Til frihåndsqviltning med en regelmæssig stinglængde.	

Billede	Nummer	Navn	Anvendelse	Eksempel
	#97D	Inchfod	Til patchwork og andet præcisionsarbejde, når der arbejdes med BERNINA Dual Transport.	

Tilbehørsboks



- | | | | |
|---|---------------|---|--|
| 1 | Skuffe | 5 | Skumunderlag |
| 2 | Syfødder | 6 | Automatisk knaphulsfod |
| 3 | Spoleholder | 7 | Nålesortiment |
| 4 | Trådrollestop | 8 | Syfodsholder til 5,5 mm og 9,0 mm fødder |

1.6 Oversigt touchskærm

Oversigt funktioner/skærbilleder

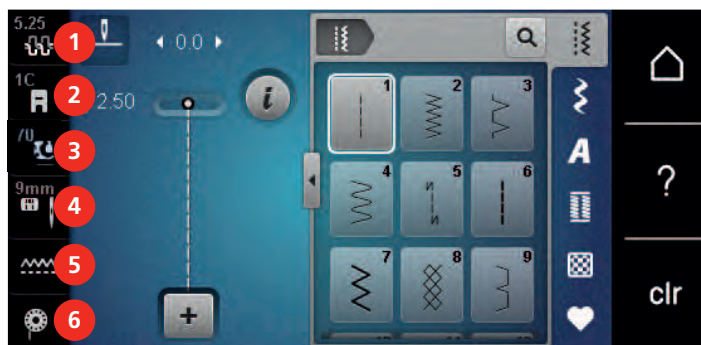

- | | | | |
|---|------------------------------|---|--------------------------|
| 1 | «Overtrådsspænding» | 4 | «Valg af stingplade/nål» |
| 2 | «Syfodsindikator/syfodsvalg» | 5 | «Transportørvisning» |
| 3 | «Trykfodstryk» | 6 | «Undertråd» |

Oversigt systemindstillinger



- | | | | |
|---|-----------------|---|----------------------|
| 1 | «Symodus» | 6 | «eco-modus» |
| 2 | «Broderimodus» | 7 | «Home» |
| 3 | «Setup-program» | 8 | «Hjælp» |
| 4 | «Tutorial» | 9 | «Slet indstillinger» |
| 5 | «Syvejledning» | | |

Øversigt udvalgsmenu syning

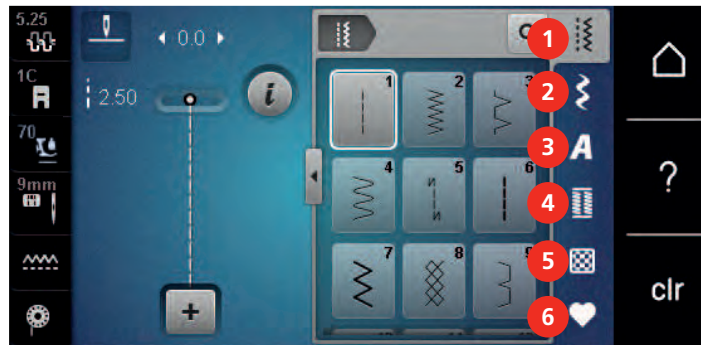

- | | | | |
|---|---------------|---|----------------------|
| 1 | «Nyttesømme» | 4 | «Knaphuller» |
| 2 | «Pyntesømme» | 5 | «Quiltesømme» |
| 3 | «Skrifttyper» | 6 | «Personligt program» |

Softwarebetjening





Den berøringsfølsomme skærm kan betjenes med en finger eller indtastningspennen.

Tryk: Kortvarigt tryk på et element.





Stryge: Et tryk på et element og en hurtig strygebevægelse på skærmen.

Træk: Tryk på skærmen, og træk samtidig langsomt i en retning, f.eks. for at rulle op eller ned.

Navigation

Billede	Navn	Anvendelse
	«Home»	Skift mellem «Home-skærbilledet» og «Sy-skærbilledet».
	Navigationsti	Vis et foregående menuniveau.
	«Luk»	Luk vinduet.
	Mere	Vis flere funktioner eller informationer.
	Næste	Bladre en visning frem.
	Forrige	Bladre en visning tilbage.

Aktivering/deaktivering af funktioner

Billede	Element	Status
	Kontakt	Funktion er aktiveret.
		Funktion er deaktiveret.
	Ikon	Funktion er deaktiveret.
		Funktion er aktiveret.

Tilpasning af værdier

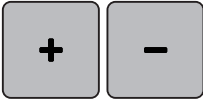
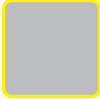





Billede	Navn	Anvendelse
	Skyder	Indstil værdien med skyderen. Stil værdien tilbage på grundværdien ved at trykke på den lille prik.
	Felterne «Plus» / «Minus»	Forhøj værdien med «Plus», og reducer med «Minus».
	Gul kant	Visning af, at den indstillede værdi afviger fra standardværdien. Stil værdien tilbage på grundværdien ved at trykke.

Indtastning af tekst og tal

Ved indtastning af talværdier eller tekst vises der et passende tastatur.



Billede	Navn	Anvendelse
	Indtastningsfelt	Visning af indtastningen. Slet alle indtastede tegn med et tryk.





Billede	Navn	Anvendelse
	«Slet»	Slet det sidste tegn.
	«Små bogstaver»	Vis små bogstaver.
	«Store bogstaver»	Vis store bogstaver.
	«Tal og matematiske tegn»	Vis tal og matematiske tegn.
	«Specialtegn»	Vis specialtegn.
	«Bekræft»	Bekræft indtastningen, og forlad undermenuen.
	«Afbryd»	Afbryd indtastningen, og luk vinduet.



1.7 Nål, tråd, stof

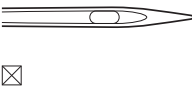





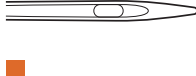
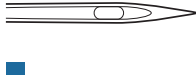
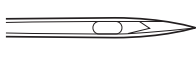
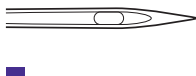
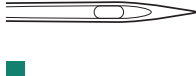

En nål slides efterhånden. Den bør derfor udskiftes med jævne mellemrum. Kun en intakt spids fører til en perfekt søm. Generelt gælder: Jo finere stof, desto finere skal nålen være. De viste nåle er ordnet efter maskinens standard- eller ekstra tilbehør.

- Nålestørrelse 70, 75: til lette stoffer.
- Nålestørrelse 80, 90: til medium stoffer.
- Nålestørrelser 100, 110 og 120: til kraftigt stof.

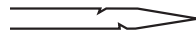
Oversigt nåle

Billede	Navn på nålen	Beskrivelse af nålen	Anvendelse
 	Universal-nål 130/705 H 60/8 – 120/19	Med let afrundet spids.	Til tekstiler (lette, middel, kraftige), strikvare, læder, plast, jeans/denim. Til naturligt og syntetisk stof. Til syning generelt, påsyning af knapper og knaphuller, lynlåse, sømme og stikninger, pyntesyning, broderi, patchwork, quiltning.
 	Stræk-nål 130/705 H-S 75/11 – 90/14	Med middel kuglespids.	Til strikvare (jersey-, trikot-, strik- og strækstof). Til syning generelt, påsyning af knapper og knaphuller, lynlåse, sømme og stikninger, pyntesyning, broderi.

Billede	Navn på nålen	Beskrivelse af nålen	Anvendelse
	Jersey-/ Broderinål 130/705 H SUK 80/12	Med middel kuglespids.	Til tekstiler (lette, middel, kraftige), strikvare, plast. Til syning generelt, påsyning af knapper og knaphuller, lynlåse, sømme og stikninger, pyntesyning, broderi.
	Jeans-nål 130/705 H-J 80/12 – 110/18	Med spids, slank spids.	Til tekstiler (lette, middel, kraftige), læder, jeans/denim. Til syning generelt, påsyning af knapper og knaphuller, lynlåse, sømme og stikninger, pyntesyning, broderi, patchwork.
	Lædernål Lædernål 90/14, 100/16	Med skærespids (LR = læderhøjrespids).	Til læder, imiteret læder og lignende materialer. Til lynlåse, sømme og stikning, vanskeligt glidende materialer.
	Microtex-nål 130/705 H-M 60/8 – 110/18	Med ekstra spids, slank spids.	Tekstiler (lette, middel, kraftige), plast, vanskeligt glidende materialer. Til silke, mikrofibermaterialer, folier, coatede og vanskeligt glidende materialer. Til syning generelt, påsyning af knapper og knaphuller, lynlåse, sømme og stikninger, pyntesyning. Til særligt lige sting ved stikning af kanter.
	Quilte-nål 130/705 H-Q 75/11 – 90/14	Med ekstra slank, let afrundet spids.	Til tekstiler (lette, middel, kraftige). Til pyntesyning, patchwork, quiltning. Til stikningsarbejde som f.eks. quiltning og patchwork.
	Broderi-nål 130/705 H-E 75/11 – 90/14	Med lille kuglespids, bredt nåleøje og bred trådrende.	Til tekstiler (lette, middel, kraftige), strikvare. Til tykkere tråde og uldtråde. Til syning generelt, påsyning af knapper og knaphuller, lynlåse, sømme og stikninger, pyntesyning, broderi.
	Nål til fine materialer 130/705 H SES 70/10 – 90/14	Med lille kuglespids.	Til fine, sarte materialer som f.eks. fløjl. Til syning generelt, påsyning af knapper og knaphuller, lynlåse, sømme og stikninger, pyntesyning, broderi, patchwork, quiltning.

Billede	Navn på nålen	Beskrivelse af nålen	Anvendelse
 ■	Metafil-nål 130/705 H METAFIL 80/12	Med middel kuglespids og 2 mm langt nåleøje.	Til tekstiler (lette, middel, kraftige), strikware. Til bearbejdning af special- og effektråde, især til metaltråde. For syning med metaltråd. Til sømme og stikning, dekorativ syning, broderi.
 ■	Cordonnet nål 130/705 H-N 80/12 – 100/16	Med middel kuglespids og 2 mm langt nåleøje.	Til tekstiler (lette, middel, kraftige). Til sømme og stikning, dekorativ syning og broderi. Til pynte- og stikningsarbejde med flere sytråde og også til kopibrodering.
	Filtnål PUNCH	Med små modhager.	Til tekstiler (lette, middel, kraftige), jeans/denim. Til indfiltning af diverse garner og tråde i basisstoffer.
 ☒	Wing nål (hulsøm) 130/705 H WING 100/16, 120/20	Med vingagtigt udvidet nåleklinge i bredden.	Til tekstiler (lette, middel, kraftige). Specialeffekter med hulsømsbroderi.
 ☒	Dobbelt universal 130/705 H ZWI 70-100	Nåleafstand: 1,0/1,6/2,0/2,5/3,0/4,0/6,0/8,0	Til synlige sømme i elastiske stoffer; bieser, dekorativ syning.
 ☒	Dobbelt stræk nål 130/705 H-S ZWI 75	Nåleafstand: 2,5/4,0	Til synlige sømme i elastiske stoffer; bieser, dekorativ syning.
 ☒	Dobbelt wing nål 130/705 H ZWIHO 100	Nåleafstand: 2,5	Specialeffekter med hulsømsbroderi.
 ☒	Trippel universal 130/705 H DRI 80	Nåleafstand: 3,0	Til synlige sømme i elastiske stoffer, dekorativ syning.

Eksempel på betegnelsen af nålen

Det mest almindelige anvendte system til husholdningsmaskiner er 130/705-systemet. Det forklares her ved hjælp af en grafik på en Jersey-/stræknål.

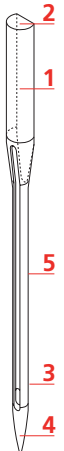
	<p>130/705 H-S/70</p> <p>130 = Skaft længde (1)</p> <p>705 = Fladt skaft (2)</p> <p>H = Nåleudskæring (3)</p> <p>S = Nålespids (her mellemfin kuglespids) (4)</p> <p>70 = Nålestørrelse 0.7 mm (5)</p>
---	--

Valg af tråd

For at opnå det bedste resultat spiller kvaliteten af nål, tråd og stof en stor rolle.

Det anbefales at bruge tråd fra kendte fabrikker, for at opnå et godt resultat.

- Bomuldstråden har naturfiberens fordele og er derfor især egnet til syning i bomuldsstoffer.
- Hvis bomuldstråden er merciseret, har den et let blankt skær og beholder sine egenskaber ved vask.
- Polyestertråden har stor slidstyrke og er særdeles farveægte.
- Polyestertråden er mere elastisk og anbefales, når der kræves en stærk og strækbar søm.
- Rayontråd er en blød viskosefiber og fremhæves med en flot glans.
- Rayontråden egner sig frem for alt til pyntesøm, da det giver en flot effekt.

Nål-tråd-kombination

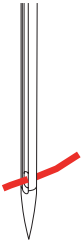
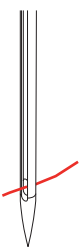
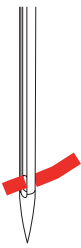
	Nål-tråd-kombinationen er rigtig hvis tråden under syning løber ubesværet ned i den lange rille på nålens forside og gennem nåleøjet. Tråden bliver syet perfekt.
	Tråden kan knække og forårsage fejlsting, hvis tråden har for meget spillerum i den lange rille og i nåleøjet.
	Tråden kan knække og blive fanget, hvis tråden gnider mod kanten af den lange rille og det kan medføre at tråden ikke føres optimalt gennem nåleøjet.

2 Sy forberedelser

2.1 Før maskinen bruges første gang



BERNINA anbefaler at smøre griberen, før maskinen bruges første gang eller efter længere tids stilstand. (se side 161)

Ved at smøre griberen kan uønsket støj i griberområdet undgås.

2.2 Tilbehørsboks

Tilbehørsboksen fjernes eller monteres på maskinen

Tilbehørsboksen er monteret på maskinen med fire magneter. Skuffen skal integreres i tilbehørsboksen for montering.

- > Håndtaget foldes op og holdes fast.
- > Tilbehørsboksen vippes lidt fremad og trækkes væk.



- > Lågerne på tilbehørsboksen lukkes.
- > Tilbehørsboksen fastgøres på maskinen med bagsiden mod maskinen.

Opbevaring af tilbehøret



- > Sæt holderne (1) til spoler, fødder og nåle ind.
- > Opbevar små dele i skuffen (2), f.eks. olie.

PAS PÅ

Ridsede sensorflader på spolen

Forkert funktion på undertrådsindikatoren. Hvis spolernes sensorflader er ridsede eller tilsmudsede, registrerer undertrådsindikatoren ikke længere det lave trådniveau.

- > Læg altid spolerne ind i spoleholderen med den sølvfarvede sensorflade mod højre.

- > Læg spolerne i rum (3) i tilbehørsboksen, så de sølvfarvede sensorer vender mod højre.
- > Tryk udløserknappen ned, for at tage spolen ud.
- > Sæt de små og mellemstore trådullestop på stiften (4).
- > Opbevar skumunderlagene i rummet (5).
- > Opbevar Automatisk knaphulsfod #3A i rummet (6).

- > Opbevar det medfølgende nålesortiment i specialrummet (7).
- > Opbevar syføddeerne i holderne (1) (5,5 mm og 9,0 mm).

2.3 Tilslutning og start

Tilslut fodpedalen

Fodpedalens ledning er oprullet på pedalens underside.

- > Rul fodpedalens ledning ud i den ønskede længde, og klem det fast i fodpedalens ledningsholdere.



- > Sæt ledningens stik ind i maskinens fodpedaltilslutning.



- > Anbring fodpedalen under bordet.
- > Hvis ledningen er for lang, skal du rulle den overskydende længde op og klemme den fast i fodpedalens ledningsholdere.

Tilslut maskinen

For at sørge for sikker brug af maskinen må du kun bruge den medfølgende netledning. Den medfølgende netledning er dimensioneret til det spændingsområde, som findes i anvendelseslandet. Hvis maskinen anvendes i et andet land end det oprindelige, skal du købe den netledning hos BERNINA-forhandleren, som passer til dette land.

Netledningen til USA og Canada har et polariseret lysnetstik (et af benene er bredere end det andet). For at mindske risikoen for elektrisk stød kan stikket kun sættes i stikkontakten på én måde. Hvis lysnetstikket ikke passer i stikkontakten, skal du vende stikket og sætte det i. Hvis det vendte lysnetstik stadig ikke passer, skal en elektriker installere en passende stikkontakt. Lysnetstikket må ikke ændres på nogen måde.

- > Sæt lysnetledningens apparatstik ind i maskinens lysnettilslutning.



- > Sæt lysnetledningens lysnetstik ind i stikkontakten.

Montering af knæløfteren



Er der behov for det, kan din BERNINA-forhandler tilpasse knæløfterens position.

- > Indsæt knæløfteren i åbningen på forsiden af maskinen.
- > Indstil sædehøjden, så knæløfteren kan betjenes med knæet.



Fastgør pegepennen

- > Sæt pegepennen fast i magnetholderen.



Tænd maskinen

- > Stil hovedafbryderen på «I».



2.4 Fodpedal

Reguler hastigheden med fodpedalen

Med fodpedalen kan hastigheden reguleres trinløst.

- > For at starte maskinen, trykkes fodpedalen forsigtigt ned.
- > Træd kraftigere på fodpedalen for at sy hurtigere.
- > For at stoppe maskinen, slippes fodpedalen.



Aktivering/deaktivering af ekstrafunktion

Fodpedalen kan programmeres med en ekstra funktion, der kan aktiveres og deaktiveres med et hæltryk. Ved levering er hæltrykket programmeret med funktionen «Hævning/sænkning af nål».

- > Tryk fodpedalen ned med hælen for at hæve eller sænke nålen.



Hæltrykket kan også programmeres til en anden funktion. (se side 53)

2.5 Spoleholder

Nedsænkbare spoleholder

Hævning af nedsænkbare spoleholder



Ved metal- andre specialtråde anbefales det at bruge den nedsænkbare spoleholder.

Den nedsænkbare spoleholder skal bruges til syning med flere tråde og kan også bruges til opspoling under syning.

- > Sæt den passende trådrullestop på trådspolen, så der ikke er nogen afstand mellem trådstopperne og trådrullen.



Brug af trådnet

Trådnettet holder tråden på spolen og forhindrer knuder og trådbrud.

- > Skub trådnettet over trådspolen, hvis det er til rådighed. Sørg samtidig for, at trådnettet ikke glider af trådspolen, kræng f.eks. nettet dobbelt over trådspolerne, eller sæt en del af nettet ind i trådspolen bagtil.



2.6 Transportør

Indstil transportøren

- > Tryk på knappen «Transportør oppe/nede» for at sænke transportøren.



- > Tryk igen på knappen «Transportør oppe/nede» for at hæve transportøren.

2.7 Sybord

Brug af sybordet

Når sybordet er anbragt på friarmen, øges det allerede eksisterende syområde.

- > Hæv nålen.
- > Løft syfoden.
- > Sluk maskinen.

- > Skub sybordet over friarmen fra venstre mod højre, indtil det går i indgreb.



- > Tryk knappen på sybordet ned, for at fjerne sybordet mod venstre over friarmen.



Brug af kantanslag

Kantanslaget til sybordet gør det lettere at sy ensartet brede kanter og sømme.

Forudsætning:

- Sybordet er monteret.
- > Tryk på oplåsningsknappen, og sæt kantanslaget i indgreb på sybordet ved at skubbe bagud for at påsætte kantanslaget.



- > Tryk på oplåsningsknappen, og skub kantanslaget til højre eller venstre for at fastlægge kantbredden.
- > Tryk på oplåsningsknappen, og fjern kantanslaget af ved at trække det fremad.

2.8 Syfod

Indstil syfodpositionen med knæløfteren

- > Det skal være muligt at betjene knæløfteren i normal afslappet siddestilling.
- > Tryk knæløfteren til højre med knæet, for at hæve syfoden.

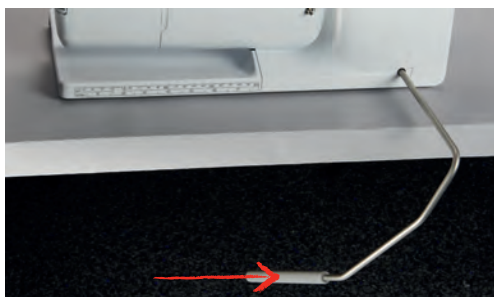

- Samtidig sænkes transportøreren og trådspændingen løsnes.
- > Slip knæløfteren langsomt, for at sænke syfoden.

Indstilling af syfodens position med knappen "Syfod oppe/nede"



- > Tryk på knappen «Syfod oppe/nede» for at hæve syfoden.
- > Tryk igen på knappen «Syfod oppe/nede» for at sænke syfoden.

Udskift syfoden

- > Hæv nålen.
- > Løft syfoden.
- > Sluk maskinen.
- > Spændebøjlen trykkes opad (1).
- > Træk syfoden væk (2).



- > Før den nye syfod ind i holderen nedefra.
- > Tryk spændebøjlen ned.

Valg af syfod på skærmen

Efter udskiftning af syfoden kan du kontrollere, om den egner sig til den valgte søm. Derudover vises der alternative syfødder, som er til rådighed for den valgte søm.

- > Tænd maskinen.
- > Vælg søm.
- > Tryk på «Syfodsindikator/syfodsvalg».



- > For at få vist alle egnede syfødder til den valgte søm skal du trykke på «Mulige syfødder».



- > Vælg den monterede syfod.
 - Hvis den valgte syfod er egnet, kan du begynde at sy.
 - Hvis den valgte syfod ikke er egnet til den valgte søm, kan du ganske vist godt vælge den, men start af maskinen forhindres automatisk. Der vises en fejlmeddelelse. Hvis du har valgt en forkert syfod, vises stinget med rødt i forhåndsvisningen.



Indstil syfodstryk



Syfodstrykket bruges til at optimere syfodens tryk på stoffet optimalt til tykkelsen af stoffet. Til tykke stoffer anbefales det at reducere syfodens tryk. Dette har den fordel, at stoffet bedre kan bevæges. Hvis trykfodstrykket er sat under 0, vil trykfoden endda begynde at give mere plads til det tykkere stof. Til tynde stoffer anbefales det at øge trykfodstrykket. Dette har den fordel, at stoffet ikke kan bevæges for let og hurtigt under syfoden.



- > Tryk på «Trykfodstryk».
- > Indstil syfodstrykket.

2.9 Indstruks indstil transportøren



- > Tryk på «Transportørvisning».
- > Transportøren hæves eller sænkes, ifølge animationen på skærmen.

2.10 Nål og stingplade

Udskift nålen

- > Sluk maskinen.
- > Fjern syfoden.
- > Løsn nålens fastgørelsesskrue manuelt.



- > Træk nålen ned.
- > Hold den nye nål med den flade side bagud.
- > Skub nålen op, indtil den rammer anslaget.
- > Spænd fastgørelsesskruen fast manuelt.

Vælg nålen på touchskærmen

Efter nålen er skiftet ud, kan kontrolleres, om den kan bruges sammen med den valgte stingplade.



- > Tryk på «Valg af stingplade/nål».
- > Vælg den monterede nål.



- Hvis den valgte nål passer til den valgte syfod, kan du begynde at sy. Hvis den valgte nål ikke passer til den valgte syfod, vises der en fejlmeddelelse ved start af maskinen, og maskinen starter ikke.

Vælg nåletype og nålestørrelse

Praktisk påmindelsesfunktion: Nåletype og nålestørrelse kan også gemmes i maskinen, så ingen informationer går tabt. På denne måde kan den gemte nåletype og den gemte nålestørrelse altid kontrolleres.



- > Tryk på «Valg af stingplade/nål».



- > Tryk på «Nål valg».



- > Vælg de monterede nåles nåletype (1).
- > Vælg de monterede nåles nålestørrelse (2).

Indstil nåleposition oppe/nede



- > Tryk på knappen «Nåleplacering oppe/nede» for at sænke nålen.
- > Tryk igen på knappen «Nåleplacering oppe/nede» for at hæve nålen.

Indstil nåleposition venstre/højre

Der er i alt 11 nålepositioner. Den aktuelle nåleposition vises på skærmen med et nummer.

- > Tryk på knappen «Nåleplacering venstre» (1) for at indstille nålepositionen mod venstre.

- > Tryk på knappen «Nåleplacering højre» (2) for at indstille nålepositionen mod højre.



Indstil nålestop oppe/nede (permanent)



- > Tryk på «Nålestop øverst/nederst» for at indstille nålestoppositionen permanent.
 - Maskinen stopper med nåleposition nederst, så snart fodpedalen slippes, eller du trykker på knappen «Start/Stop».
- > Tryk igen på «Nålestop øverst/nederst».
 - Maskinen stopper med nåleposition øverst, så snart fodpedalen slippes, eller du trykker på knappen «Start/Stop».

Skift stingplade

Stingpladerne er forsynet med længde-, tvær- og diagonalmarkeringer i millimeter (mm) og inch (inch). Markeringerne er en hjælp til ved syning af sømme og stikninger.

Forudsætning:

- Transportøren er sænket.
 - Maskinen er slukket.
 - Nål og syfod er fjernet.
- > Tryk stingpladen ned i bageste højre hjørne, til den kipper.



- > Fjern stingpladen.
- > Læg åbningerne på den nye stingplade over de passende stifter og tryk den nedad, til den går i hak.

Vælg stingpladen i touchskærmen

Efter stingpladen er skiftet ud, kan kontrolleres, om den kan bruges sammen med den valgte nål.



- > Tryk på «Valg af stingplade/nål».
- > Vælg den tidligere monterede stingplade.



- Hvis den valgte stingplade passer sammen med nålen, kan du begynde at sy.
- Hvis den valgte stingplade ikke egner sig sammen med nålen, vises der en fejlmeddelelse, og start af maskinen forhindres automatisk.

2.11 Trådning

Trådning af overtråd

Forberedelse trådning

- > Sæt skumunderlaget på spoleholderen.
- > Sæt trådspolen på spoleholderen, så tråden afvikles med uret.
- > En passende trådrollestop sættes på.
- > Tænd maskinen, og vent, indtil den er startet op.
- > Hæv nål og syfod.

Før tråden hen til nålen

- > Hold tråden fast mellem trådspolen og den bageste trådfører (1) med den ene hånd. Tag fat i enden af tråden med den anden hånd, og hold hele tiden tråden spændt gennem de følgende trin.
- > Før tråden i pilens retning gennem trådspændingen (2).

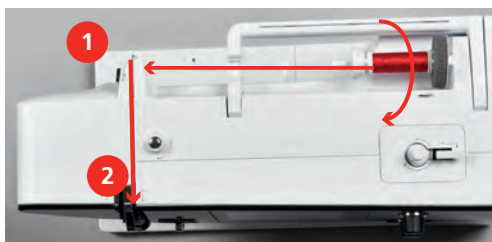

- > Før tråden nedad, rundt om trådgiverdækslet (3) og derefter opad.

- > Træk tråden under syfoden og hen til trådkniven (15), og skær tråden over.

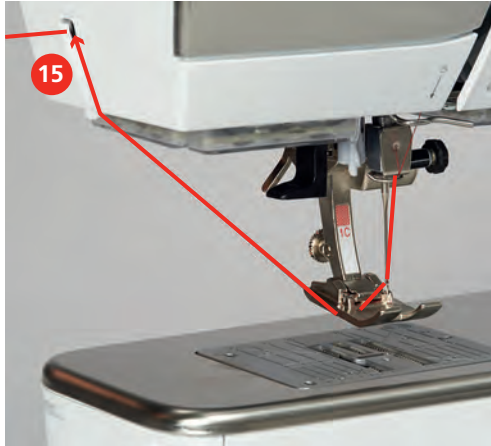

Trådning af dobbeltnål

Forudsætning:

- Dobbelt nålen er monteret.
- > Den første tråd føres i pilens retning på højre side af trådspændingsskiven (1).
- > Den anden tråd føres i pilens retning på venstre side af trådspændingsskiven (1).

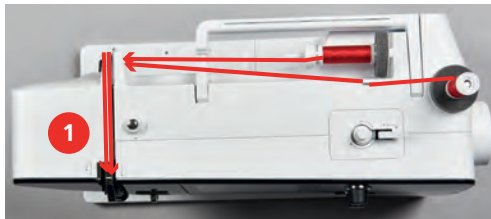

- > Første og anden tråd føres til trådføren over nålen.
- > Den første tråd trådes manuelt i den højre nål.
- > Den anden tråd trådes manuelt i den venstre nål.

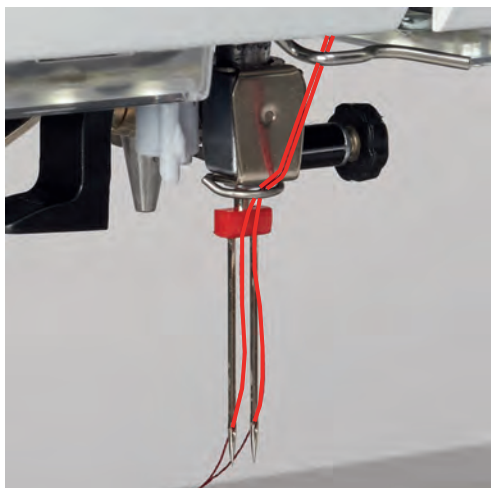

Trådning af trippelnål

Forudsætning:

- Trillingenålen er monteret.
- > Passende skumunderlag, trådspole og trådullestop sættes på den liggende spoleholder.
- > Sæt skumunderlaget på den stående spoleholder.

- > Sæt en fyldt spole på.
- > Sæt et passende trådullestop på.
- > Sæt trådspolen spejlvendt på i forhold til spolen.
- > Før de 3 tråde hen til den øverste trådfører.

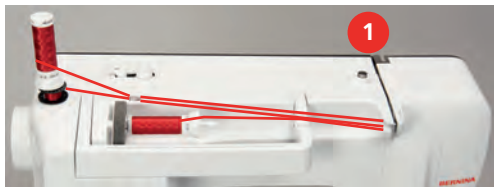

- > Før 2 tråde (stående spoleholder) til venstre forbi trådspændingsskiven (1) og ned til trådføreren over nålen.
- > Før 1 tråd (liggende spoleholder) til højre forbi trådspændingsskiven (1) og ned til trådføreren over nålen.
- > Før 1 tråd fra den stående spoleholder manuelt ind i hhv. den venstre og højre nål.
- > Før tråden fra den liggende spoleholder manuelt ind i den midterste nål.

Spoling af undertråd



Undertråden kan også spoles op under syning, når den nedsænkbare spoleholder anvendes.

Forudsætning:

- Passende skumunderlag, trådspole og trådullestop er monteret.
- > En tom spole sættes på spoleapparatet, de sølvfarvede sensoroverflader skal vende nedad.



- > Før tråden til venstre gennem den bageste trådføring (1).
- > Før tråden med uret omkring spoleforspændingen (2).
- > Vikl tråden med uret 2-3 gange omkring den tomme spole (3).
- > Den resterende tråd trækkes over trådkniven ved udløserknappen (4) og skæres af.

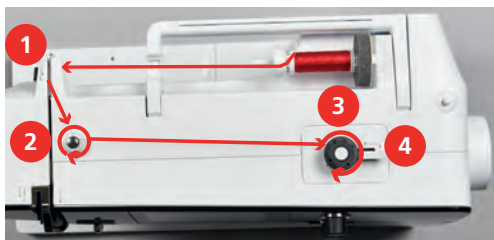

- > Udløserknappen (5) trykkes mod spolen.



- Maskinen spoler og spoleskærmen åbnes.
- > Indstil spolehastigheden.
- > Udløserknappen trykkes til højre, for at stoppe spoleprocessen.
- > Tryk igen udløserknappen mod spolen for at fortsætte spoleprocessen.
 - Når spolen er fyldt stopper maskinen automatisk.
- > Spolen fjernes og tråden føres hen over trådkniven ved udløserknappen.

Trådning af undertråden

Forudsætning:

- Nålen er hævet.
- Maskinen er slukket og griberdækslet er åbnet.
- > Tryk på det lille greb på spolekapslen (1).

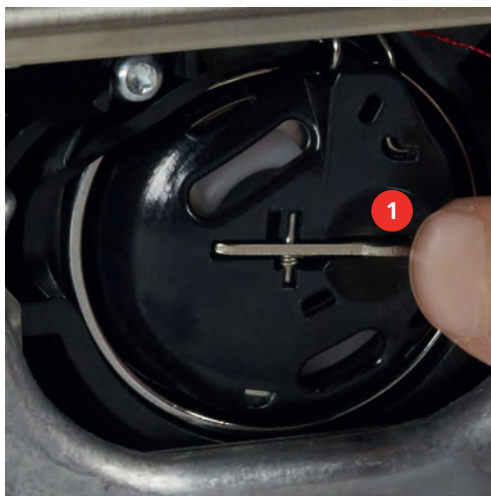

- > Fjern spolekapslen.
- > Tag spolen ud af spolekapslen.

- > Spolekapslen holdes så trådføreren (5) vender opad, for at sætte den i maskinen.



- > Sæt spolekapslen i.
- > Tryk på midten af spolekapslen, til den går i indgreb.
- > Tråden trækkes bagfra hen over trådkniven (6) og skæres af.

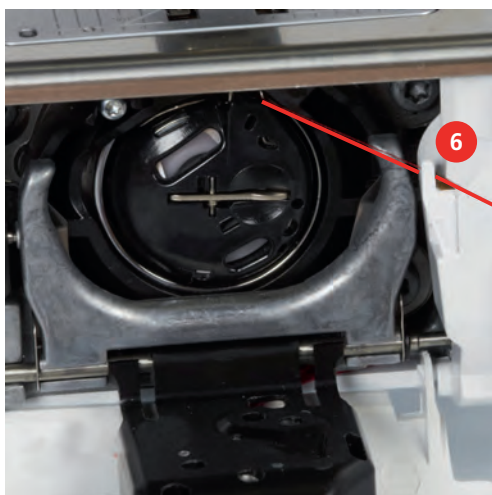

- > Luk griberdækslet.

Vis undertrådmængde

Så snart undertrådmængden bliver kritisk, viser en animation i ikonet «Undertråd», at undertråden næsten er opbrugt.



- > Tryk på «Undertråd» for at tråde undertråden som vist i animationen.



> Tryk på «Syndstillinger».



> Tænd eller sluk for «Hæftesting ved mønsterbegyndelse».

Indstil syfodens svæveposition

Syfodens svæveposition kan indstilles efter stoffets tykkelse, fra 0 til maks. 7 mm.

Indstillet svæveposition = stoffets tykkelse + ønsket afstand mellem stof og syfod i svæveposition.



> Tryk på «Home».



> Tryk på «Setup-program».



> Tryk på «Syndstillinger».



> Tryk på «Programmering af knapper og ikoner».



> Tryk på «Programmering af syfods-svæveposition».
> Indstil afstanden mellem stoffet og syfoden.

Programmering af knappen "Mønsterslut"

Syfoden kan positioneres, og klipning af tråden og automatisk hæftning kan indstilles.



> Tryk på «Home».



> Tryk på «Setup-program».







> Tryk på «Syndstillinger».



> Tryk på «Programmering af knapper og ikoner».











> Tryk på «Programmering af knappen Mønsterslut».

- 
 - > Tryk på «Hæftning» for at aktivere automatisk hæftning.
 - > Tryk igen på «Hæftning» for at deaktivere automatisk hæftning.
- 
 - > Tryk på «Hæfttesting fremad» for at indstille på hinanden følgende hæfttesting.
 - > Tryk på «Plus» eller «Minus» for at indstille antallet af på hinanden følgende hæfttesting.
- 
 - > Tryk på «Hæfttesting på stedet» for at sy 4 hæfttesting på samme sted.
- 
 - > Tryk på «Automatisk trådclip» for at deaktivere automatisk trådclip efter hæftning.
 - > Tryk igen på «Automatisk trådclip» for at aktivere automatisk trådclip efter hæftning.
- 
 - > Tryk på «Løft syfoden» for at få syfoden til at blive nede efter hæftningen.
 - > Tryk igen på «Løft syfoden» for at hæve syfoden efter hæftningen.

Programmere «Tråd klip»-knappen

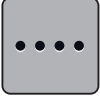
Automatisk hæftning før trådclip kan indstilles.

- 
 - > Tryk på «Home».
- 
 - > Tryk på «Setup-program».
- 
 - > Tryk på «Syindstillinger».
- 
 - > Tryk på «Programmering af knapper og ikoner».
- 
 - > Tryk på «Programmering af knappen Trådkniv».
- 
 - > Tryk på «Hæftning» for at aktivere automatisk hæftning.
 - > Tryk igen på «Hæftning» for at deaktivere automatisk hæftning.
- 
 - > Tryk på «Hæfttesting fremad» for at indstille på hinanden følgende hæfttesting.
 - > Tryk på «Minus» eller «Plus» for at indstille antallet af hæfttesting.
- 
 - > Tryk på «Hæfttesting på stedet» for at sy 4 hæfttesting på samme sted.

Syfodsposition med nålestop nede

Når nålen er sænket, kan der vælges 3 forskellige syfodspositioner: Syfod sænket, syfod hæves til svæveposition og syfod hæves til maksimal højde.



> Tryk på «Home».



> Tryk på «Setup-program».



> Tryk på «Syndstillinger».



> Tryk på «Programmering af knapper og ikoner».



> Tryk på «Syfodsposition ved nålestop nederst».



> Vælg den ønskede syfodsposition.

Programmere knappen «Tilbagesyning»

Der kan vælges mellem «Tilbagesyning» og «Baglæns stingforløb».



> Tryk på «Home».



> Tryk på «Setup-program».



> Tryk på «Syndstillinger».



> Tryk på «Programmering af knapper og ikoner».



> Tryk på «Programmering af knappen Baglæns stingforløb».



> Tryk på «Tilbagesyning» for at indstille baglæns stingforløb.

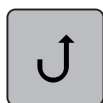

> Tryk på «Tilbagesyning» for at indstille baglæns stingforløb.

Programmere fodpedalen

Ved aktivt ikon «Nål oppe/nede» bliver nålen stillet op eller ned ved hæltryk på fodpedalen. Som alternativ kan syfoden placeres, tråden klippes og automatisk hæftning indstilles.



> Tryk på «Home».



> Tryk på «Setup-program».



> Tryk på «Syindstillinger».



> Tryk på «Programmering af fodpedal».

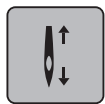

- «Nål oppe/nede» er aktiv i grundindstillingen.
- Tryk med hælen på fodpedalen for at stille nålen op eller ned.



> Tryk på «Programmering af hæltryk» for at programmere hæltrykket.



- > Tryk på «Hæftning» for at deaktivere automatisk hæftning ved hjælp af hæltrykket.
- > Tryk igen på «Hæftning» for at aktivere automatisk hæftning ved hjælp af hæltrykket.

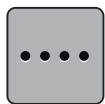

- > Tryk på «Hæfttesting fremad» for at indstille på hinanden følgende hæfttesting.
- > Tryk på «Minus» eller «Plus» for at indstille antallet af hæfttesting.

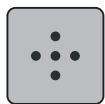

> Tryk på «Hæfttesting på stedet» for at sy 4 hæfttesting på samme sted.



- > Tryk på «Automatisk trådklip» for at deaktivere automatisk trådklip.
- > Tryk igen på «Automatisk trådklip» for at aktivere automatisk trådklip ved hjælp af hæltrykket.



- > Tryk på «Løft syfoden» for at få syfoden til at blive nede ved hjælp af hæltrykket.
- > Tryk igen på «Løft syfoden» for at få syfoden til at blive oppe ved hjælp af hæltrykket.

3.2 Broderiindstillinger

Indstil overtrådsspændingen

Ændringer af overtrådens spænding i setup-programmet påvirker alle broderimotiver. Indstillingen i setup-programmet bevares, efter at maskinen er slukket.



> Tryk på «Home».



> Tryk på «Setup-program».



> Tryk på «Broderiindstillinger».



> Tryk på «Indstil overtrådsspændingen».
> Indstil overtrådsspændingen.

Indstil den maksimale hastighed

Med denne funktion kan den maksimale hastighed indstilles.



> Tryk på «Home».



> Tryk på «Setup-program».



> Tryk på «Broderiindstillinger».



> Tryk på «Maksimal broderihastighed».
> Indstil den maksimale hastighed.

Fastlæggelse af broderimotivets position ved åbning

Som grundindstilling vises åbnede broderimotiver altid centreret i broderirammen. Med kontakten «Gendanne gemt broderimotivposition» kan det indstilles, at broderimotiver åbnes på samme position i broderirammen, som det blev gemt i BERNINA-broderisoftwaren.



> Tryk på «Home».



> Tryk på «Setup-program».



> Tryk på «Broderiindstillinger».



> Tryk på «Centrering af broderimotiv».



> Broderimotivet åbnes på den gemte position ved at stille kontakten «Gendanne gemt broderimotivposition» på «1».
> Broderimotivet åbnes centreret i broderirammen ved at stille kontakten «Gendanne gemt broderimotivposition» på «0».

Kalibrering af broderirammen

Kalibrering af broderirammen er justering af nålen i forhold til midten af rammen.

Forudsætning:

- Broderimodul er tilsluttet.
- Broderirammen med den passende broderiskabelon er monteret.



> Tryk på «Home».



> Tryk på «Setup-program».



> Tryk på «Broderiindstillinger».



> Tryk på «Kalibrering af broderiramme».
> Nålen placeres præcist i midten af skabelonen ved hjælp af pileikonerne på skærmen.



> Tryk på «Bekræft» for at gemme justeringen.

Indstil tykkelsen på stoffet

Når stoftykkelsen f.eks. ved frotté er på over 4 mm, anbefales det at vælge 7,5 mm eller 10 mm. Jo tykkere stoffet er, desto langsommere broderer maskinen. Når maskinen slukkes, nulstilles ændringerne til grundindstillingen på 4 mm.



> Tryk på «Home».



> Tryk på «Setup-program».



> Tryk på «Broderiindstillinger».



> Tryk på «Indstilling af stoftykkelse».
> Vælg stoftykkelse.

Fjern tråd tænd/sluk

For at trække trådenderne op og ud af stoffet efter trådclip skal funktionen være tændt. Ved broderimotiver med lange sting anbefales det at slå funktionen Fjern tråd fra. Hvis afstanden mellem syfoden og broderirammen er for lille, vil funktionen ikke blive udført.



> Tryk på «Home».



> Tryk på «Setup-program».



> Tryk på «Broderiindstillinger».



> Tryk på «Fjern tråd».



> Tænding/slukning af Fjern tråd.

Indstil hæftesting

Broderimotiver er programmeret med eller uden hæftesting. Hvis et broderimotiv har programmerede hæftesting, bliver disse syet. Hvis broderimotivet er programmeret med hæftesting, kan hæftestingene fjernes ved hjælp af BERNINA-broderisoftware.



> Tryk på «Home».



> Tryk på «Setup-program».



> Tryk på «Broderiindstillinger».



> Tryk på «Hæftesting».



> Sluk for hæftesting fra starten ved at slukke kontakten i det øverste område.
– Hvis et broderimotiv ikke har programmerede hæftesting, sys der ikke nogen.



> Aktivér hæftesting fra starten ved at tænde kontakten i det øverste område.
– Hvis et broderimotiv ikke har programmerede hæftesting, tilføjes og sys der hæftesting.



> Deaktiver hæftesting i slutningen ved at slukke kontakten i det nederste område.
– Hvis et broderimotiv ikke har programmerede hæftesting, sys der ikke nogen.



> Aktivér hæftesting i slutningen ved at tænde kontakten i det nederste område.
– Hvis et broderimotiv ikke har programmerede hæftesting, tilføjes og sys der hæftesting.

Indstil trådklip

Trådklipindstillingerne kan tilpasses dine egne behov. Sluk for trådklip før trådsift (1), eller juster længden på forbindelsesstinget (3). Maskinen overtager trådklip af forbindelsesstingene for dig, fra den indstillede længde. Indstil først, fra hvilken længde forbindelsesstingene klippes, og vælg derefter broderimotiv.



Længden på forbindelsesstinget kan indstilles fra 1 mm til 15 mm, grundindstillingen er 6 mm. Det betyder at alle forbindelsessting der er længere end 6 mm, automatisk klippes. Reduceres værdien til 1 mm følger flere trådklip og broderitiden forlænges og på undersiden af stoffet ses flere løse tråd ender. Især hvis funktionen fjern tråd er aktiveret. På oversiden er der ingen eller meget korte forbindelsessting, hvilket fører til et smukt stingbillede. At reducere trådklips længden til 1 mm er især fordelagtigt, når man broderer tekster, hvor der normalt opstår i et stort antal af korte spændetråde. Hvis begge sider af sømmen er synlig, kan det være en fordel ikke at reducere længden af trådklip, så der ikke opstår for mange løse tråde på undersiden, som er vanskelige at fjerne, hvis de sys fast under sy forløbet.



> Tryk på «Home».



> Tryk på «Setup-program».



> Tryk på «Broderiindstillinger».



> Tryk på «Trådklipindstillinger».



- > Tryk på kontakten øverst på skærmen (1) for at slukke automatisk trådklip før et trådsift.
- > Tryk igen på kontakten øverst på skærmen (1) for at aktivere automatisk trådklip før et trådsift.
- > Tryk på kontakten i midten af skærmen (2) for at få maskinen til at stoppe efter ca. 7 sting, og den resterende tråd kan klippes manuelt.
- > Tryk igen på kontakten i midten af skærmen (2) for at få maskinen til ikke at stoppe for manuelt trådklip.
- > Tryk på «Minus» eller «Plus» (3) for at indstille, fra hvilken længde forbindelsesstingene klippes.

Skift måleenhed

Måleenheden i broderimodus kan skiftes fra mm til inch. Standardindstillingen er i mm.



> Tryk på «Home».



> Tryk på «Setup-program».



> Tryk på «Broderiindstillinger».



- > Tryk på «Måleenhed».
- > Tryk på «inch» for at få vist målene i broderimodus i inches.
- > Tryk på «mm» for at få vist målene i broderimodus i mm.

3.3 Vælg brugerdefinerede indstillinger

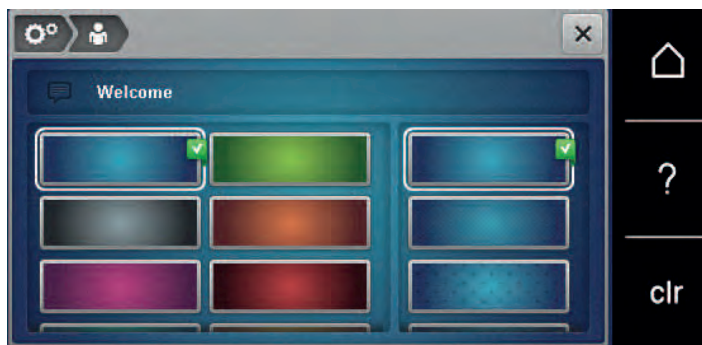

> Tryk på «Home».



> Tryk på «Setup-program».



- > Tryk på «Personlige indstillinger».
- > Vælg den ønskede skærmfarve og baggrund.
- > Tryk på tekstfeltet oven over farveindstillingerne.
- > Indtast og bekræft velkomsttekst.

3.4 Overvågningsfunktioner

Indstil overtrådsindikator



> Tryk på «Home».



> Tryk på «Setup-program».



> Tryk på «Kontrolfunktioner».



- > Tryk på kontakten øverst på skærmen for at slukke overtrådsindikatoren.
- > Tryk igen på kontakten for at tænde overtrådsindikatoren.

Indstil undertrådsindikator



> Tryk på «Home».



> Tryk på «Setup-program».



> Tryk på «Kontrolfunktioner».



> Tryk på kontakten nederst på skærmen for at slukke undertrådsindikatoren.
> Tryk igen på kontakten for at tænde undertrådsindikatoren.

3.5 Indstil lyd

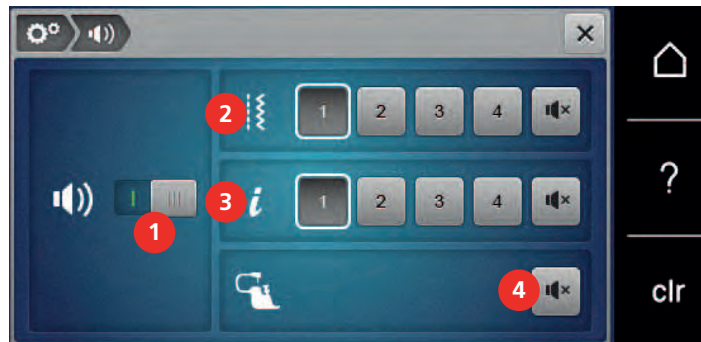

> Tryk på «Home».



> Tryk på «Setup-program».



> Tryk på «Lydindstillinger».
> Tryk på kontakten (1) for at aktivere eller deaktivere lyden generelt.



> Tryk på «Tænding/slukning af lyd» i området (2) for at deaktivere lyden ved valg af et broderimotiv.
> Tryk på «1 – 4» i området (2) for at indstille lyden ved valg af et broderimotiv.



> Tryk på «Tænding/slukning af lyd» i området (3) for at deaktivere lyden for valg af funktioner.
> Tryk på «1 – 4» i området (3) for at indstille lyden for valg af funktioner.



> Tryk på «Tænding/slukning af lyd» i området (4) for at deaktivere lyden ved anvendelse af BSR-modusserne.

3.6 Maskinens indstillinger

Valg af sprog



> Tryk på «Home».



> Tryk på «Setup-program».



> Tryk på «Maskinindstillinger».



> Tryk på «Sprogvalg».
> Tryk på det ønskede sprog.

Indstil skærmens lysstyrke

Skærmens lysstyrke kan indstilles til brugerens behov.



> Tryk på «Home».



> Tryk på «Setup-program».



> Tryk på «Maskinindstillinger».



> Tryk på «Skærmindstillinger».
> Indstil skærmens lysstyrke i skærmens øverste område.

Indstil syllys

Sylsets lysstyrke kan indstilles til brugerens behov.



> Tryk på «Home».



> Tryk på «Setup-program».



> Tryk på «Maskinindstillinger».







> Tryk på «Skærmindstillinger».
> Indstil sylsets lysstyrke i skærmens nederste område.



> Tryk på kontakten for at slukke sylset.
> Tryk igen på kontakten for at tænde sylset.

Kontroller det samlede antal sting

Maskinens samlede stingantal samt antallet af sting, der er syet, siden maskinen sidst blev serviceret af en BERNINA-forhandler, vises.

-  > Tryk på «Home».
-  > Tryk på «Setup-program».
-  > Tryk på «Maskinindstillinger».
-  > Tryk på «Information».
-  > Tryk på «Firmware- og hardwareinformation».

Indtast forhandler data

Du kan indtaste din BERNINA-forhandlers kontaktoplysninger.

-  > Tryk på «Home».
-  > Tryk på «Setup-program».
-  > Tryk på «Maskinindstillinger».
-  > Tryk på «Information».
-  > Tryk på «Forhandlerdata» for at indtaste forhandlerdataene.
-  > Tryk på «Navn» for at indtaste navnet på BERNINA-forhandleren.
-  > Tryk på «Adresse» for at indtaste BERNINA-forhandlerens adresse.
-  > Tryk på «Telefonnummer» for at indtaste BERNINA-forhandlerens telefonnummer.
-  > Tryk på «E-mailadresse» for at indtaste BERNINA-forhandlerens hjemmeside eller e-mailadresse.

Gem service data

Service dataene om maskinens aktuelle tilstand kan gemmes på BERNINA USB-stikket og sendes til BERNINA-forhandleren.

- > Indsæt et USB-stik med tilstrækkelig ledig lagerplads i USB-porten på din maskine.
- > Tryk på «Home».



- > Tryk på «Setup-program».



- > Tryk på «Maskinindstillinger».



- > Tryk på «Information».



- > Tryk på «Servicedata».
- > Tryk på «Eksport af servicedata».
- Ikonet «Eksport af servicedata» får en hvid ramme.
- > Fjern USB-stikket, når den hvide ramme ikke længere vises.



Tilbage til grundindstillingen

ADVARSEL: Med denne funktion slettes alle individuelt oprettede indstillinger.

- > Tryk på «Home».



- > Tryk på «Setup-program».



- > Tryk på «Maskinindstillinger».



- > Tryk på «Standardindstilling».



- > Tryk på «Grundindstilling for syning», og bekræft for at gendanne grundindstillingerne for syning.



- > Tryk på «Grundindstilling for brodering», og bekræft for at gendanne grundindstillingerne for brodering.



- > Tryk på «Grundindstilling for maskine», bekræft, og genstart maskinen for at gendanne alle grundindstillinger.



Slet brugerdata

Man kan slette overflødige motiver, for at få plads til nye motiver.



> Tryk på «Home».



> Tryk på «Setup-program».



> Tryk på «Maskinindstillinger».



> Tryk på «Standardindstilling».



> Tryk på «Sletning af personlig hukommelse», og bekræft for at slette alle data fra den personlige hukommelse.



> Tryk på «Sletning af egne broderimotiver», og bekræft for at slette alle broderimotiver fra den personlige hukommelse.

Slet et motiv på et BERNINA USB-stik

Når der ikke er gemt flere nødvendige motiver på BERNINA USB-stikket, kan det tilsluttes maskinen, og dataene kan slettes.

> Indsæt BERNINA USB-stikket i USB-porten på din maskine.

> Tryk på «Home».



> Tryk på «Setup-program».



> Tryk på «Maskinindstillinger».



> Tryk på «Standardindstilling».



> Tryk på «Sletning af USB-stik», og bekræft.

Kalibrering af automatisk knaphulsfod #3A

Automatisk knaphulsfod #3A og maskinen er tilpasset hinanden og bør kun bruges sammen.

Forudsætning:

- Automatisk knaphulsfod #3A er monteret.
- Nålen er ikke trådet.



> Tryk på «Home».



> Tryk på «Setup-program».



> Tryk på «Maskinindstillinger».



> Tryk på «Vedligeholdelse/opdatering».



> Tryk på «Kalibrering af automatisk knaphulsfod #3A».



> Tryk på knappen «Start/Stop» for at starte kalibreringen.
– Når kalibreringen er afsluttet, vises resultatet på skærmen.

Parkering af broderimodulet

Broderiarmen skal først bringes til pakkepositionen, således at broderimodulet kan anbringes i den originale emballage uden at flytte broderiarmen manuelt.

Forudsætning:

- Broderimodulet er tilsluttet maskinen.



> Tryk på «Home».



> Tryk på «Setup-program».



> Tryk på «Maskinindstillinger».



> Tryk på «Vedligeholdelse/opdatering».



> Tryk på «Pakkeposition».
> Følg instruktionerne på skærmen.

4 Systemindstillinger

4.1 Åben vejledning

Vejledningen giver oplysninger og forklaringer om de forskellige områder inden for syning og broderi samt om de forskellige sømme.



> Tryk på «Home».



> Tryk på «Tutorial».
> Vælg det ønskede emne for at få informationer.

4.2 Start syvejledning

Syvejledningen giver informationer og hjælp til dine syprojekter. Efter indtastning af stoffet og det ønskede syprojekt, vises der f.eks. forslag til den optimale nål og passende syfod.



> Tryk på «Home».



> Tryk på «Syvejledning».
> Vælg det stof, der skal sys på.
> Vælg syprojekt.



> Tryk på «Bekræft».
– Indstillingerne tilpasses.

4.3 Brug af eco-modus

Hvis arbejdet afbrydes i en længere periode, kan maskinen indstilles på sparemodus. Sparemodussen fungerer samtidig som børnesikring. Knapperne på skærmen er låst og maskinen kan ikke startes.



> Tryk på «Home».



> Tryk på «eco-modus» for at aktivere sparemodus.
– Skærmen slukker. Strømforbruget reduceres, og sylset bliver slukket.
> Tryk igen på «eco-modus» for at deaktivere sparemodus.

4.4 Start hjælp



> Åben det vindue på skærmen, hvor du har brug for hjælp.
> Tryk på «Hjælp» for at starte Hjælp-modus.
> Tryk på det ikon på skærmen, som du har brug for hjælp til.

4.5 Slet alle ændringer med «clr»

Alle ændringer på mønstrene kan nulstilles til grundindstillingen. Undtaget herfra er gemte mønstre, som er gemt i den personlige hukommelse, og overvågningsfunktioner.



> Tryk på «Slet indstillinger».

5 Kreativ syning

5.1 Oversigt udvalgsmenu syning

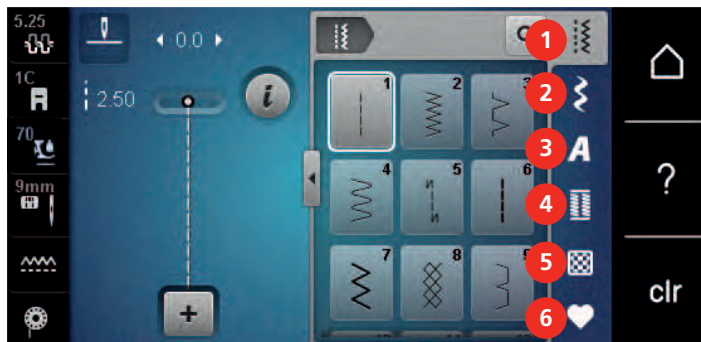

- | | | | |
|---|---------------|---|----------------------|
| 1 | «Nyttesømme» | 4 | «Knaphuller» |
| 2 | «Pyntesømme» | 5 | «Quiltesømme» |
| 3 | «Skrifttyper» | 6 | «Personligt program» |

Vælg søm

- > Vælg søm, skrifttype eller knaphul.
- > Stryg opad i området med nyttesømme, skrifttyper eller knaphuller for at få vist flere sømme.
- > Tryk på «Forstørrelse/formindskelse af vindue» (1) for at forstørre visningen.

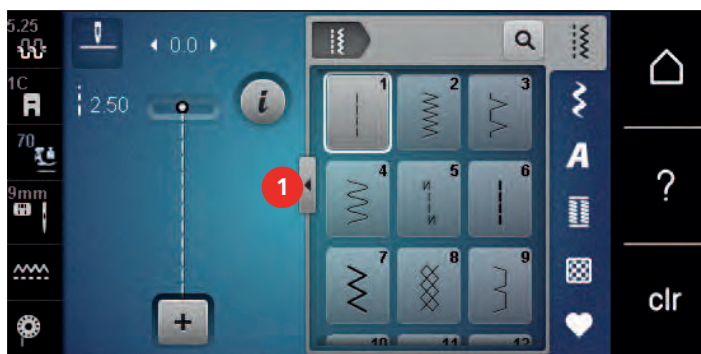

- > Tryk igen på «Forstørrelse/formindskelse af vindue» for at formindske visningen.
- > Tryk på «Valg af søm ved hjælp af nummer» for at vælge søm ved at indtaste sømnummer.



5.2 BERNINA overtransport

Med BERNINA overtransport transporteres både det øverste og det nederste lag stof samtidig. Derved bliver glatte og fine materialer også flyttet jævnt og omhyggeligt frem. Striber og terner passer perfekt sammen pga. den ensartede transport.

BERNINA overtransport anvendes hovedsageligt i følgende syprojekter:

- Syning: Alle syprojekter med vanskelige materialer, f.eks. oplægning og lynlås.
- Patchwork: Nøjagtige striber og blokke og pyntesømme med op til 9 mm stingbredde.
- Applikationer: Påsyning af bånd og skråbånd.

Vanskelige materialer er:

- Fløjl, normal syet i trådretningen.
- Frotte.
- Jersey, især ved syning på tværs af trådretningen.
- Kunstig pels eller kunstig belagt pels.
- Fleece-materialer.
- Materialer med pladevat.
- Striber og tern.
- Gardiner med mønsterrapport.

Dårligt glidende stoffer er:

- Imiteret læder, coatede stoffer (optimalt med ekstra tilbehør Zigzagfod med glidesål #52D).

5.3 Regulere hastighed

Med hastighedsskyderen kan hastigheden reguleres trinløst.

- > For at reducere hastigheden, skubbes skyderen til venstre.
- > For at forøge hastigheden, skubbes skyderen til højre.

5.4 Indstil overtrådsspændingen

Grundindstillingen af overtrådsspændingen sker automatisk ved valg af en søm eller broderimotiv.

Overtrådsspændingen er optimalt indstillet fra BERNINA fabrikken og maskinen er testet. Dertil bruges Metrosene-/Seralontråd 100/2 (Firma Mettler) til både over- og undertråd.

Hvis der bruges andre sy- eller broderi tråde, kan det have udslag i overtrådens spænding. Hvilket gør det nødvendigt at tilpasse trådspændingen individuelt til dit sy- eller broderiprojekt og den ønskede søm eller broderimotiv.

Jo højere overtrådsspændingen er indstillet, desto kraftigere spændes overtråden, og undertråden vil blive trukket kraftigere ind i stoffet. Med en lavere overtrådsspænding spændes overtråden svagere, og undertråden trækkes herved svagere ind i stoffet.

Ændringer i overtrådsspændingen påvirker den valgte søm og alle broderimotiver. Permanente ændringer af overtrådsspændingen for symodus (se side 49) og for broderimodus (se side 53) kan indstilles i setup-programmet.

Forudsætning:

- Overtrådsspændingen er ændret i setup-programmet.
- > Tryk på «Overtrådsspænding».
 - > Indstil overtrådsspændingen.



- > Tryk på ikonet til højre med den gule ramme for at nulstille ændringerne til grundindstillingen.
- > Tryk på ikonet til venstre med den gule ramme for at nulstille ændringerne i **Setup-programmet** til grundindstillingen.

5.5 Redigere en søm

Ændre stingbredde

- > For at reducere stingbredden, drejes den «øverste multifunktionsknop» mod venstre.
- > For at forøge stingbredden, drejes den «øverste multifunktionsknop» mod højre.
- > Tryk på «Stingbredde» (1) for at åbne flere indstillingsmuligheder.

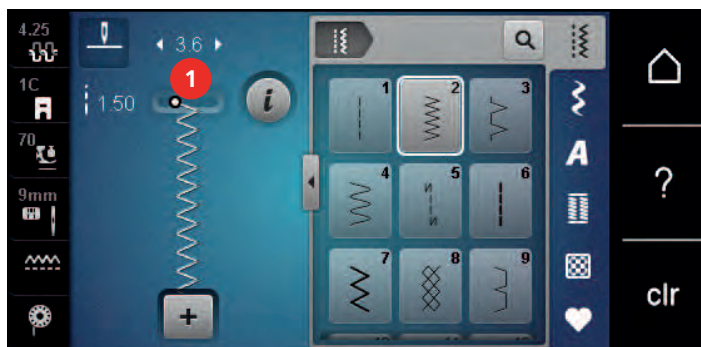

Ændre stinglængde

- > For at reducere stinglængden, drejes den «nederste multifunktionsknop» mod venstre.
- > For at forøge stinglængden, drejes den «nederste multifunktionsknop» mod højre.
- > Tryk på «Stinglængde» (1) for at åbne flere indstillingsmuligheder.

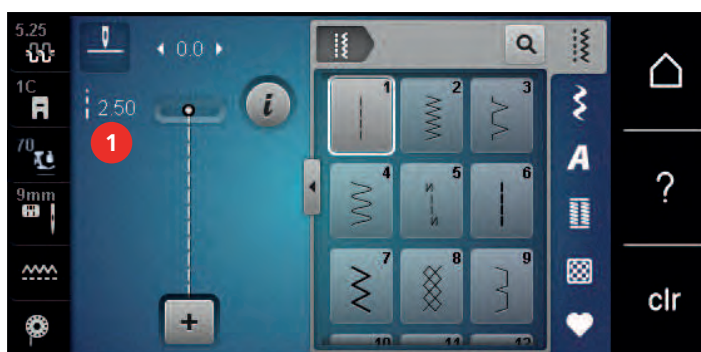

Udlign balancen

Forskellige stoffer, tråde og indlæg kan have indflydelse på de programmerede sømme, så de ikke lukker helt eller sys over hinanden. Denne effekt kan rettes med den elektroniske balance, stingdannelsen kan indstilles, så den passer til stoffet.

- > Vælg søm eller skrifttype.
- > Sy en søm.
- > Tryk på «i-dialog».





- > Tryk på «Balance».
- Et preview af sømmen vises.

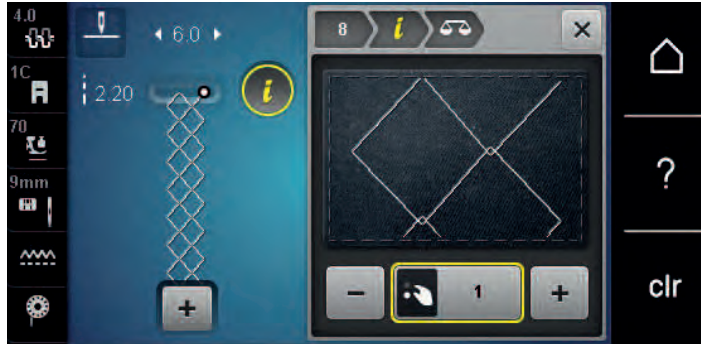

- > Drej den «nederste multifunktionsknap», for at korrigere sømmen i tværgående retning, til previewet af sømmen svarer til den syede søm på stoffet.



- > Ændrede balanceindstillinger kan gemmes for hver søm i «Personligt program» .
- > Ændrede balanceindstillinger forbliver kun gyldige, indtil du trykker på «Slet indstillinger» eller slukker maskinen.

Indstil mønstergentagelse

Sømme kan gentages op til 99x.

- > Vælg søm eller skrifttype.
- > Tryk på «i-dialog».



- > Tryk på «Sømgentagelse».
- > Indtast det ønskede antal sømme.



- > Tryk på «Bekræft».



- > Tryk længe på «Sømgentagelse» for at slukke gentagelsen af sømmen.

Spejlvende søm

- > Vælg søm eller skrifttype.
- > Tryk på «i-dialog».



- > Tryk på «Spejlvending venstre/højre» for at spejle sømmen fra venstre til højre.



- > Tryk på «Spejlvending op/ned» for at spejle sømmen i syretningen.

Ændre sømmens længde

Sømmene kan forstørres eller reduceres i længden.

- > Vælg søm eller skrifttype.



- > Tryk på «i-dialog».



- > Tryk på «Ændre sømmens længde».
- > Indstil sømlængden.

Indstille stingtællerfunktionen

Stingtællerfunktionen kan ikke indstilles ved alle sømme. Hvis du f.eks. vælger Vaffelsøm nr. 8, kan stingtællerfunktionen ikke anvendes.



- > Vælg søm.
- > Tryk på «i-dialog».



- > Tryk på «Programmering af længde med stingtæller».
- > Sy den ønskede længde.

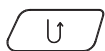

- > Tryk på knappen «Tilbagesyning».
 - Visningen skifter til "Auto", og den valgte søm med den nye længde gemmes, indtil maskinen slukkes.

Sy motiver med tredobbelt effekt

For at få en pænere effekt kan sømme sys tredobbelt. Ikke alle sømme kan sys med det tredobbelte sting.



- > Vælg søm.
- > Tryk på «i-dialog».

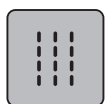

- > Tryk på «Forstærket søm».

Tilbagesyning

- > Vælg søm eller skrifttype.
- > Indstil nålestop nederst (permanent) for straks at skifte til baglæns stingforløb, når du trykker på knappen «Tilbagesyning».
- > Indstil nåleposition øverst (permanent) for at sy endnu et sting fremad, før der skiftes til baglæns stingforløb.

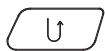

- > Tryk på knappen «Tilbagesyning», og hold den inde.

Permanent tilbagesyning



- > Vælg søm eller skrifttype.
- > Tryk på «i-dialog».

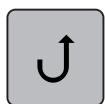

- > Tryk på «Tilbagesyning» for permanent at sy baglæns.
 - Maskinen syr baglæns, indtil der igen trykkes på «Tilbagesyning».

Nøjagtig sting for sting tilbagesyning

- > Vælg søm eller skrifttype.
- > Tryk på «i-dialog».



- > Tryk på «Tilbagesyning» for at sy de sidste 200 indstik baglæns nøjagtigt sting for sting.

5.6 Kombinere søm

Oversigt kombinationsmodus



- | | | | |
|---|---------------|---|---------------------------------|
| 1 | «Stingbredde» | 3 | «Enkeltmodus/Kombinationsmodus» |
| 2 | «Stinglængde» | 4 | En enkelt søm i kombinationen |

Opret sømkombinationer

I kombinationsmodus kan søm og bogstaver sættes sammen alt efter dine ønsker. Ved at kombinere vilkårlige alfabet-bogstaver kan du f.eks. lave teksten BERNINA.



- > Tryk på «Enkeltmodus/Kombinationsmodus».
- > Vælg den ønskede søm.



- > Tryk igen på «Enkeltmodus/Kombinationsmodus» for at gå tilbage til enkeltmodus.

Gem en sømkombination

Du kan genanvende individuelt oprettede sømkombinationer ved at gemme dem i hukommelsen «Personligt program».

Forudsætning:

- Du har oprettet en sømkombination.



> Tryk på «Personligt program».



> Tryk på «Lagring af søm».



> Tryk på «Bekræft» for at gemme sømkombinationen.

Indlæs en sømkombination



> Tryk på «Enkeltmodus/Kombinationsmodus».



> Tryk på «Personligt program».



> Tryk på «Indlæsning af sømkombination».

> Vælg en sømkombination.

Overskriv en sømkombination

Forudsætning:

- Du har oprettet en sømkombination.



> Tryk på «Personligt program».



> Tryk på «Lagring af søm».

> Vælg den sømkombination, som skal overskrives.



> Tryk på «Bekræft» for at overskrive sømkombinationen.

Slet en sømkombination

Forudsætning:

- Du har oprettet en sømkombination.



> Tryk på «i-dialog».

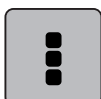

> Tryk på «Rediger hel kombination».



> Tryk på «Slet».



> Tryk på «Bekræft».

Redigere en enkelt søm

Forudsætning:

- Du har oprettet en sømkombination.
- > Tryk på den ønskede position (1) i sømkombinationen for at vælge en enkelt søm.



- > Tryk på «i-dialog» for at redigere den enkelte søm.

Slet en enkelt søm

Forudsætning:

- Du har oprettet en sømkombination.
- > Tryk på det ønskede broderimotiv (1) i sømkombinationen.



- > Tryk på «i-dialog».



- > Tryk på «Slet».

Tilføj en søm

Den nye søm indsættes altid under den valgte søm.

Forudsætning:

- Du har oprettet en sømkombination.

- > Tryk på den ønskede position (1) i sømkombinationen for at vælge en enkelt søm.



- > Vælg ny søm.

Tilpasning af sømlængde og sømbredde

Længden og bredden på de enkelte sømme i en sømkombination kan tilpasses til den længste og den bredeste søm i kombinationen.

Forudsætning:

- Du har oprettet en sømkombination.

- > Tryk på «i-dialog».



- > Tryk på «Rediger hel kombination».

- > Tryk på «Samlet sømlængde» (1).

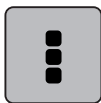

- > Tryk på «Tilpasning af længde i kombinationen» (2).
 - Længden på sømme tilpasses til længden på den længste søm i kombinationen

- > Tryk på «Stingbredde» (3).





- > Tryk på «Tilpasning af bredde i kombinationen» (4).
 - Bredden på alle sømmene tilpasses til bredden på den bredeste søm i kombinationen

Derudover kan sømkombinationens længde og bredde øges og reduceres proportionalt.

- > Drej «øverste multifunktionsknap» til venstre for proportionalt at reducere bredden af sømkombinationen.
- > Drej «øverste multifunktionsknap» til højre for proportionalt at øge bredden af sømkombinationen.
- > Drej «nederste multifunktionsknap» til venstre for proportionalt at reducere længden af sømkombinationen.
- > Drej «nederste multifunktionsknap» til højre for proportionalt at øge længden af sømkombinationen.

Spejlvende en sømkombination

Forudsætning:

- Du har oprettet en sømkombination.
- > Tryk på «i-dialog».

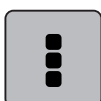

- > Tryk på «Rediger hel kombination».



- > Tryk på «Spejlvending venstre/højre» for at spejle den komplette sømkombination fra venstre til højre.
- > Tryk igen på «Spejlvending venstre/højre» for at nulstille ændringerne til grundindstillingen.

Underinddele en sømkombination

En sømkombination kan underinddeles i flere dele. Underinddelingen indsættes under cursoren. Der sys kun det afsnit, hvori cursoren placeres. For at sy det næste afsnit skal cursoren placeres i dette afsnit.

Forudsætning:

- Du har oprettet en sømkombination.
- > Vælg den ønskede position i sømkombinationen, hvor sømkombinationen skal underinddeles.
- > Tryk på «i-dialog».

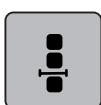

- > Tryk på «Bearbejdelse af kombination ved cursorplaceringen».

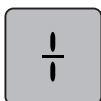

- > Tryk på «Underindel kombination».

Afbryd en sømkombination

En sømkombination kan afbrydes forskellige steder. Afbrydelsen indsættes under cursoren.

Forudsætning:

- Du har oprettet en sømkombination.
- > Vælg den ønskede position i sømkombinationen, hvor sømkombinationen skal afbrydes.



> Tryk på «i-dialog».

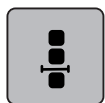

> Tryk på «Bearbejdelse af kombination ved cursorplaceringen».

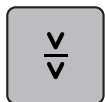

> Tryk på «Afbryd kombination».

> Sy sømkombinationen ind til afbrydelse, og placer stoffet igen.

Hæfte en sømkombination

Forudsætning:

- Du har oprettet en sømkombination.

> Vælg den ønskede position i sømkombinationen, hvor sømkombinationen skal sys.

> Tryk på «i-dialog».

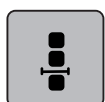

> Tryk på «Bearbejdelse af kombination ved cursorplaceringen».



> Tryk på «Hæftning».

– Hvert enkelt mønster i sømkombinationen kan sys i starten og slutningen.

Indstil mønstergentagelse

Forudsætning:

- Du har oprettet en sømkombination.

> Tryk på «i-dialog».

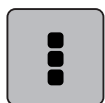

> Tryk på «Rediger hel kombination».



> Tryk 1x på «Sømgentagelse» for at gentage sømkombinationen.

> Tryk igen på «Sømgentagelse» for at gentage sømkombinationen op til 9x.

> Tryk længe på «Sømgentagelse», eller tryk på «Slet indstillinger» for at deaktivere sømgentagelsen.

5.7 Administration af sømmen

Lagring af sømindstillingerne

> Vælg søm, skrifttype eller knaphul.

> Tryk på «i-dialog».

> Rediger søm, alfabet eller knaphul.





> Tryk på «Gem søm» for at gemme alle ændringer permanent.



> Tryk på «Reset søm» for at kassere alle ændringer.

Gem sømmen i personlig hukommelse

I hukommelsen «Personligt program» kan du gemme vilkårlige og også individuelt ændrede sømme.

> Vælg søm, skrifttype eller knaphul.

> Ændre sømmen.

> Tryk på «Personligt program».



> Tryk på «Lagring af søm».

> Vælg den mappe, hvori sømmen skal gemmes.



> Tryk på «Bekræft».

Overskriv søm i personlig hukommelse

Forudsætning:

- Søm gemt i personlig hukommelse.

> Vælg søm, skrifttype eller knaphul.

> Ændre sømmen.

> Tryk på «Personligt program».



> Tryk på «Lagring af søm».

> Vælg den mappe, hvori den søm, der skal overskrives, er gemt.

> Vælg den søm, som skal overskrives.



> Tryk på «Bekræft».

Indlæs sømme fra personlig hukommelse

Forudsætning:

- Søm gemt i personlig hukommelse.

> Tryk på «Personligt program».



> Tryk på «Indlæsning af søm».

> Vælg den mappe, hvor sømmen er gemt.

> Vælg søm.

Slet søm fra personlig hukommelse

Forudsætning:

- Søm gemt i personlig hukommelse.

> Tryk på «Personligt program».



> Tryk på «Slet».
> Vælg den mappe, hvor sømmen er gemt.
> Vælg søm.



> Tryk på «Bekræft» for at slette sømmen.

Gem en søm på et BERNINA USB-stik

På BERNINA USB-stikket kan vilkårlige og individuel ændrede sømme gemmes.

> Vælg søm eller skrifttype.

> Rediger sømmen.

> Tryk på «Personligt program».



> Tryk på «Lagring af søm».
> Indsæt BERNINA USB-stikket i USB-porten på din maskine.



> Tryk på «USB-stik».



> Tryk på «Bekræft».

Indlæs søm fra BERNINA USB-stik

> Tryk på «Personligt program».



> Tryk på «Indlæsning af søm».
> Tryk på «Forstørrelse/formindskelse af vindue» (1).

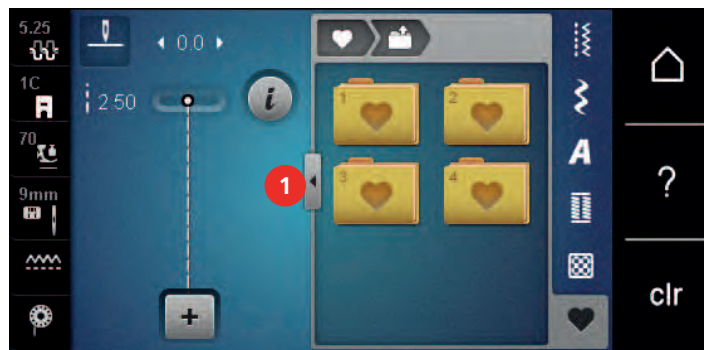

> Indsæt BERNINA USB-stikket i USB-porten på din maskine.



> Tryk på «USB-stik».
> Vælg den ønskede søm.

Slet søm fra BERNINA USB-stik



- > Tryk på «Personligt program».



- > Tryk på «Slet».
- > Indsæt BERNINA USB-stikket i USB-porten på din maskine.
- > Vælg den søm, som skal slettes.



- > Tryk på «Bekræft».

5.8 Hæftning

Hæft med «Hæfte» ikonet

Hvert enkelt mønster i sømkombinationen kan syes i starten og slutningen.



- > Tryk på «i-dialog».

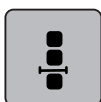

- > Tryk på «Bearbejdelse af kombination ved cursorplaceringen».



- > Tryk på «Hæftning», før syningen startes.
 - Ved systart hæftes sømmen/sømkombinationen med 4 sting.
- > Tryk på «Hæftning» under syningen.
 - Sømmen eller den aktive søm i sømkombinationen hæftes ved slutningen med 4 sting.

Hæfte med «Mønsterslut»-knappen

Knappen «Mønsterslut» kan programmeres med forskellige funktioner.



- > Tryk på knappen «Mønsterslut» før syning eller under syning.
 - Et stopsymbol viser under syningen, at funktionen er aktiveret, og at sømmen eller sømkombinationens aktive søm hæftes med det programmerede antal sting ved slutningen.

5.9 Udligning af stofhøjden

Hvis syfoden står skråt ved en tyk søm, kan transportøren ikke få fat i stoffet. Syarbejdet bliver ikke syet korrekt.

- > Læg 1 – 3 udligningsplader bagfra under syfoden tæt på nålen, for at udligne højden på stoffet.

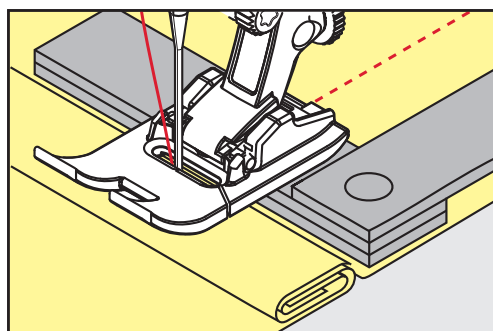

- Syfoden er i plan med syprojektet.

- > Læg 1 – 3 udligningsplader forfra under syfoden tæt på nålen, for at udligne højden på stoffet.

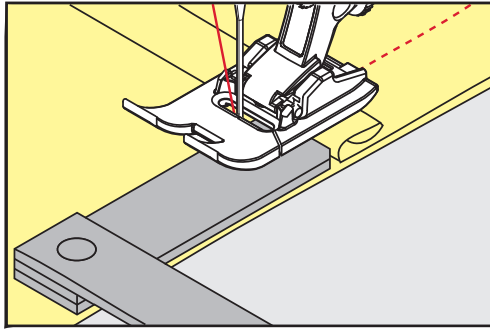

- Syfoden er i plan med syprojektet.
- > Sy, indtil hele syfoden har passeret den tykke søm.
- > Fjern udligningspladerne.

5.10 Syning af hjørner

Ved syning af hjørner er det kun en lille del af stoffet, der befinder sig på transportøren, som derfor ikke kan få ordentlig fat i stoffet. Ved hjælp af udligningsplader kan stoffet stadig transporteres regelmæssigt.

- > Når kanten af stoffet er nået stoppes med nåleposition nede.
- > Løft syfoden.
- > Vend stoffet og placere det som ønsket.
- > Læg 1 – 3 udligningsplader ind under højre side af syfoden, helt ind til kanten.
- > Sænk syfoden.

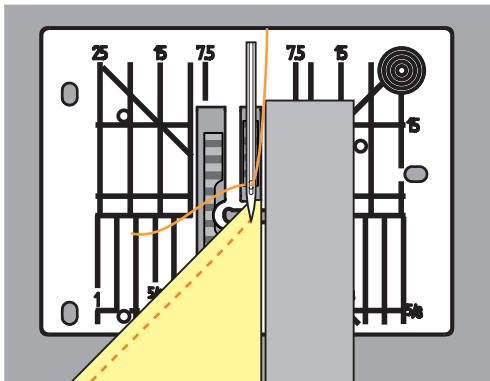







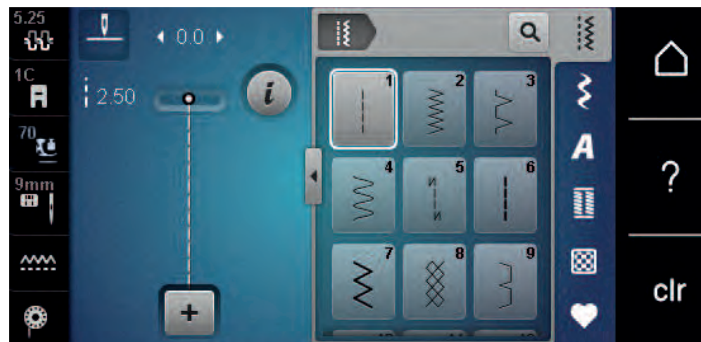







- > Fortsæt med at sy, indtil syprojektet er i tilbage på transportøren.

6 Nyttesømme

6.1 Oversigt nyttesømme



Søm	Sømnummer	Navn	Beskrivelse
	1	Ligesting	Til sammensyning, stikning og hæftning.
	2	Zigzag	Til reparation af kanter, syning af elastiske sømme, påsyning af blonder og elastikbånd.
	3	Vari-overlock	Over overkastning af kanter, sammensyning og overkastning af strækstoffer i én arbejdsgang.
	4	Slangesøm	Til stopning og forstærkning af stofkanter eller påsyning af blonder eller gummi-bånd.
	5	Hæftesøm	Til automatisk syning i starten af sømmen med frem- og tilbagesyning.
	6	Forstærket ligesøm	Til forstærkede sømme i vanskelige materialer samt pynteeffekter.
	7	Forstærket zigzag	Til holdbare sømme på faste materialer, synlige sømme og pyntesømme.
	8	Vaffelsøm	Til strækstoffer og sømme, også med gummitråd.
	9	Blindsøm	Til blindsømme på de fleste stof typer og til muslingesømme i bløde jersey stoffer og fine materialer.
	10	Dobbelt overlock	Til sammensyning og overkastning af strækstoffer i én arbejdsgang.
	11	Superstræksøm	Meget elastisk åben søm.

	12	Rynkesøm	Til krepning med gummitråd og til flade forbindelsessømme i mellemkraftige materialer.
	13	Stræk-overlock	Til sammensyning og overkastning af strækstoffer i én arbejdsgang og til flade forbindelsessømme.
	14	Jerseysøm	Til synlige sømme og synlige sømme i linned og pullovere samt til stopning af strik.
	15	Universalsøm	Til flade forbindelsessømme, synlige sømme og stræksømme i faste materialer som filt og læder samt til påsyning af gummibånd.
	16	Zigzagsømme	Til overkastning og forstærkning af stofkanter, til påsyning af gummibånd og til stræksømme.
	17	Lycrasøm	Til flade forbindelsessømme, synlige sømme i lycrastoffer og til eftersyning af sømme i korsetvarer.
	18	Stræksøm	Til strækbare sømme og sømme i vævede stoffer og stikstoffer.
	19	Forstærket overlock	Til overlocksømme eller flade forbindelsessømme i mellemkraftige maskevarer og frotté.
	20	Strik-overlock	Til strækbare sømme og sømme i vævede stoffer og stikstoffer, til syning og overkastning.
	22	Stoppeprogram	Til automatisk stopning i fine og faste materialer.
	23	Forstærket stoppeprogram	Til automatisk stopning i faste materialer.
	24	Trenseprogram	Til forstærkning af lommekanter, knaphuller og påsyning af skydesløjfer.
	25	Trenseprogram	Til forstærkning af lommekanter, påsyning af skydesløjfer og hæftning af trånder.
	26	Fluesøm, stor	Til forstærkning af lommekanter, lynlåse og slidser i mellemkraftige materialer og tykke stoffer.

	27	Fluesøm, lille	Til forstærkning af lommekanter, lynlåse og slidser i fine og mellemkræftige materialer.
	29	Blindsøm, smal	Til blindsømme og muslingesømme i lette, fine og bløde materialer.
	30	Manuel hæftesøm	Til arbejde, hvor der ønskes en meget stor stinglængde.
	32	Enkel ligesøm	Til 1 ligesøm som forbindelsessøm i en kombination.
	33	Tre enkelte ligesømme	Til 3 enkelte ligesømme som forbindelsessøm i en kombination.
	34	Stoppesøm	Til stopning sammen med funktionen "Permanent tilbagesyning".
	35	Åben overlock	Til sammensyning og overkastning af strækstoffer i én arbejdsgang med forstærkede kanter.
	36	Overlock	Til medium strik.
	37	Forstærket overlocksøm	Til sammensyning og overkastning af strækstoffer i én arbejdsgang og til forstærkning.

6.2 Sy ligesøm

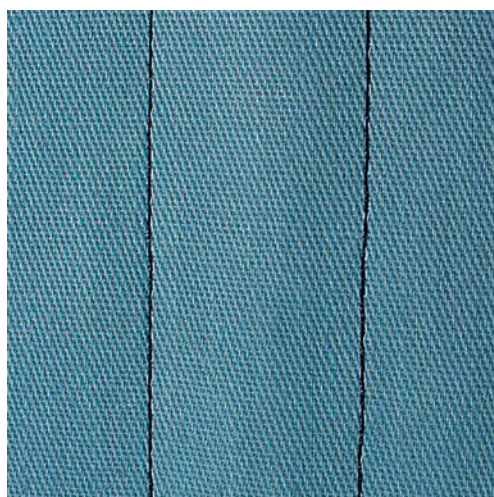

Tilpas stinglængden til syprojektet, f.eks. lange sting (ca. 3 - 4 mm) til denim, korte sting (ca. 2 - 2,5 mm) til fint stof. Tilpas stinglængden til tråddykkelsen, f.eks. lange sting (ca. 3 - 5 mm) til stikning med Cordonnet.

Forudsætning:

- Standardfod #1C/1D er monteret.



- > Tryk på «Nyttesømme».
- > Vælg Ligesting nr. 1.

6.3 Sy med automatisk hæfteprogram

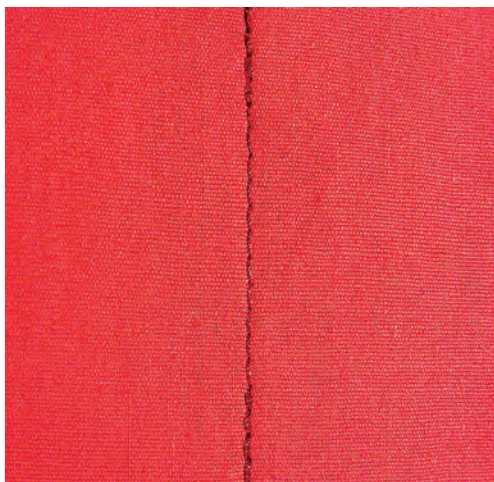

Med et defineret antal sting syet med 6 sting frem og 6 sting baglæns, hæftes der ensartet.

Forudsætning:

- Standardfod #1C er monteret.



- > Tryk på «Nyttesømme».
- > Vælg Hæftesøm nr. 5.
- > Træd på fodpedalen.
 - Maskinen hæfter automatisk.

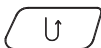

- > Sy sømmen i den ønskede længde.
- > Tryk på knappen «Tilbagesyning».
 - Maskinen stopper automatisk, når sømmen er hæftet.

6.4 Isyning af lynlås

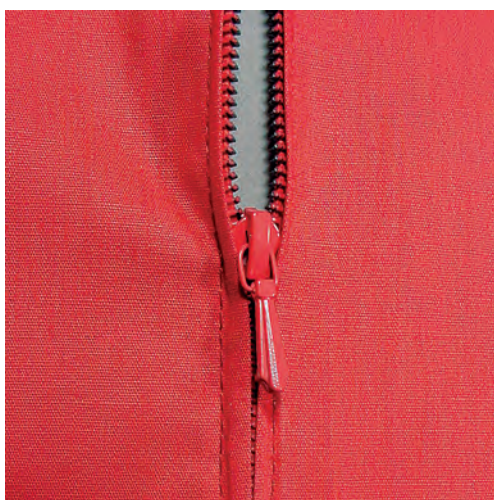

Da transporten af stoffet kan være svær i starten, anbefales det at holde trådene godt fast eller trække syprojektet let bagud og sy et par sting eller sy de første 1 – 2 cm baglæns.

- > Monter Standardfod #1C.



- > Tryk på «Nyttesømme».
- > Vælg Ligesting nr. 1.
- > Sømmen sys til begyndelsen af lynlåsen.
- > Sy hæftesting.
- > Sy videre med lange sting, hvor lynlåsen skal være.
- > Sømrummet afkantes.
- > Foldekanten stryges fra hinanden.
- > Åbn lynlåsen.
- > Lynlåsen ris eller sættes fast med knappenåle under materialets foldede kant, så stofkanterne støder sammen over lynlåsens midte.
- > Lynlåsen åbnes lidt.
- > Monter Lynlåsfod #4D.
- > Nålepositionen flyttes helt til højre.
- > Brug knæløfteren til at hæve syfoden og positionere syprojektet.
- > Begynd syningen øverst til venstre.
- > Syfoden placeres, så nålen syr langs kanten af lynlåsens tænder.
- > Stop før lynet med nålen nede.
- > Hæv syfoden.
- > Lynlåsen lukkes igen.
- > Sy videre og stop før slutningen på slidsen med nålen nede.
- > Syfoden hæves og syprojektet drejes.
- > Sy videre til den anden side af lynlåsen, stop med nålen nede.
- > Syfoden hæves og syprojektet drejes.
- > Den anden side sys nedefra og op.

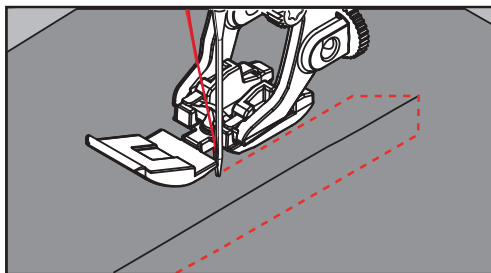

6.5 Isyning af lynlås nedefra og op på begge sider

Ved stof med luv f.eks. fløj, anbefales det at sy lynlåsen på fra begge sider nedefra og op.



Hvis stoffet er stramt vævet eller kraftigt, anbefales det at anvende en nål med styrken af 90 – 100, det giver et mere ensartet stingbilled.



- > Monter Standardfod #1C.
- > Tryk på «Nyttesømme».
- > Vælg Ligesting nr. 1.
- > Sømmen sys til begyndelsen af lynlåsen.
- > Sy hæftesting.
- > Sy videre med lange sting, hvor lynlåsen skal være.
- > Sømrummet afkantes.
- > Foldekanten stryges fra hinanden.
- > Åbn lynlåsen.
- > Lynlåsen ris eller sættes fast med knappenåle under materialets foldede kant, så stofkanterne støder sammen over lynlåsens midte.
- > Monter Lynlåsfod #4D.
- > Nålepositionen flyttes helt til højre.

- > Brug knæløfteren til at hæve syfoden og positionere syprojektet.
- > Start syingen i midten af sømmen ved lynlåsens ende.
- > Der sys skråt ud fra lynlås tænderne.
- > Sy den første side (1) nedefra og op.
- > Stop før lynet med nålen nede.
- > Hæv syfoden.
- > Lynlåsen åbnes og lynet trækkes forbi syfoden.
- > Sænk syfoden, og sy videre.
- > Nålepositionen flyttes helt til venstre.
- > Den anden side (2) sys nøjagtig tilsvarende nedefra og op.

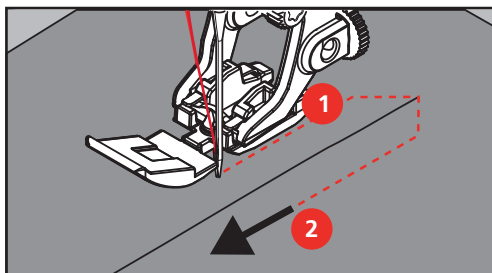

6.6 Forstærket ligesøm



Den forstærkede ligesøm er en slidstærk søm, til kraftige og tæt vævede materialer, såsom denim og jernbanefløj. Til kraftige eller meget tæt vævede materialer anbefales det at montere jeansfoden #8. Det gør det nemmere at sy i denim eller kanvas. Ved anvendelse til pyntestikning kan stinglængden øges.

- > Monter Standardfod #1C/1D.
- > Tryk på «Nyttesømme».
- > Vælg Forstærket ligesøm nr. 6.



6.7 Sy forstærket zigzag

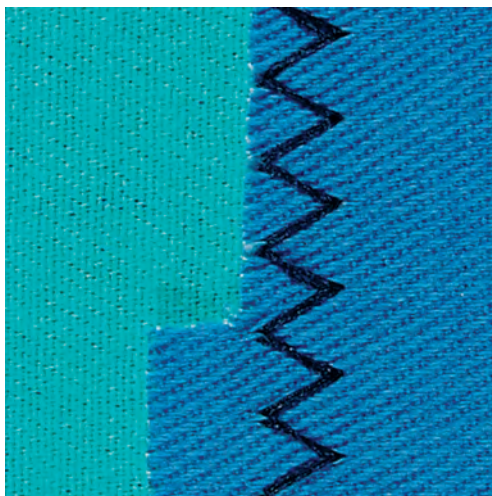

Til kraftige materialer, specielt til denim, liggestolebetræk og markiser. Forstærket søm i beklædningsområder, der ofte er udsat for vask. Afslut først kanterne.

- > Monter Standardfod #1C/1D.
- > Tryk på «Nyttesømme».
- > Vælg Forstærket zigzag nr. 7.



6.8 Stoppeprogram manuelt

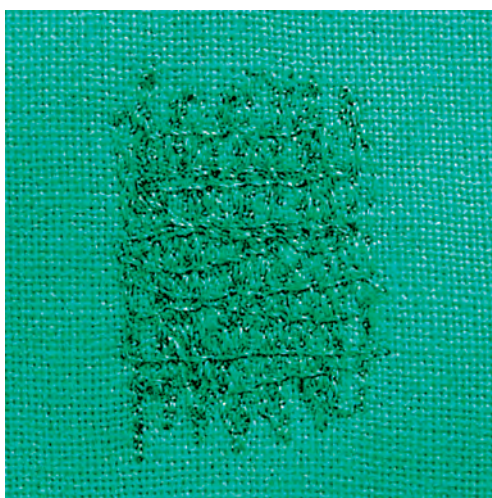

Til stopning af huller eller tyndslidte steder i alle typer stof.

Hvis tråden ses ovenpå, opstår der en dårligere stingdannelse, og du skal føre syarbejdet langsommere. Hvis der dannes knuder på bagsiden af stoffet, skal du føre syarbejdet hurtigere. Ved trådbrud er det nødvendigt at føre syarbejdet mere regelmæssigt.

- > Monter Stoppefod #9.
- > Tryk på «Nyttesømme».
- > Vælg Ligesting nr. 1.
- > Sænk transportøren.
- > Monter sybordet.
- > Opspænd syprojekt i en stopperamme (ekstra tilbehør).
 - Stoppeområdet forbliver jævnt og kan ikke trækkes skævt.
- > Sy fra venstre mod højre, og før syprojektet jævnt med hånden uden tryk.



- > Foretag runde retningsændringer for at undgå huller, eller at tråden knækker.
- > Sy uregelmæssigt lange kanter for at fordele tråden bedre i stoffet.

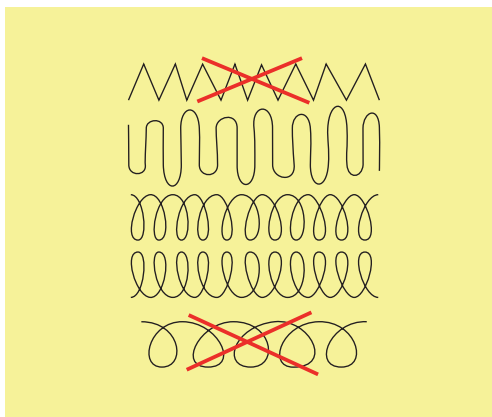

- > Sy ikke de første spændtråde for tæt, og sy ud over det beskadigede område.
- > Sy uregelmæssigt lange kanter.

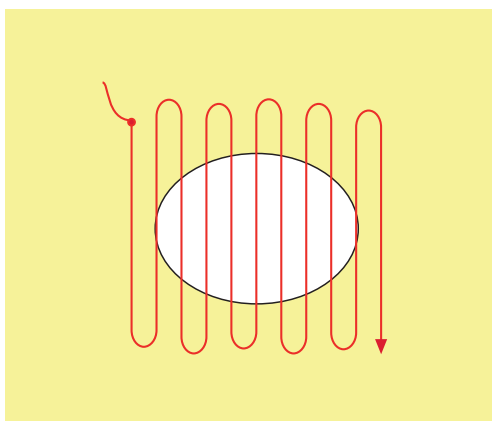

- > Drej syprojektet 90°.
- > Sy ikke de første spændtråde.

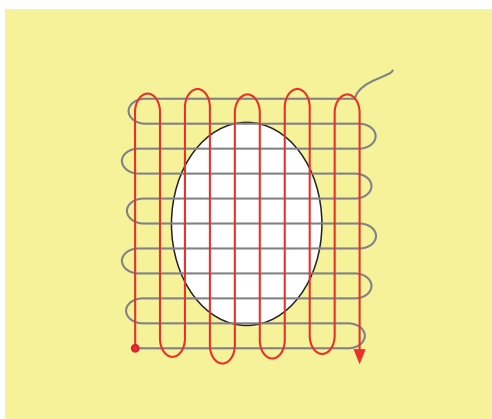

- > Drej syprojektet 180°.

- > Sy igen en løs række.

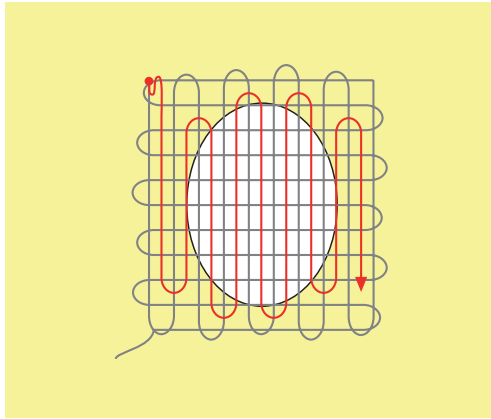

6.9 Automatisk stopning



Stoppeprogrammet nr. 22 egner sig især til hurtig stopning af tyndslidte steder eller flænger. Det anbefales at placere et tyndt stof eller stabiliseringsmateriale bagpå de slidte områder. Stoppeprogrammet nr. 22 erstatter de langsgående tråde i alt stof. Trækkes stoppefladen skæv, korrigeres med balancefunktionen.

- > Monter Standardfod #1C eller Automatisk knaphulsfod #3A.
- > Tryk på «Nyttesømme».
- > Vælg Stoppeprogram nr. 22.
- > Fint stof opspændes i en stopperamme (ekstra tilbehør).
 - Stoppeområdet forbliver jævnt og kan ikke trækkes skævt.
- > Systart er øverst til venstre.
- > Sy den første lodrette række.
- > Stop maskinen.
- > Tryk på knappen «Tilbagesyning».
 - Længden er programmeret.
- > Sy programmet færdig.
 - Maskinen standser automatisk.

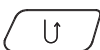

6.10 Forstærket automatisk stoppeprogram



Det forstærkede stoppeprogram nr. 23 egner sig især til hurtig stopning af tyndslidte steder eller flænger. Det forstærkede stoppeprogram nr. 23 erstatter de langsgående tråde i alt stof.



Hvis stoppeprogrammet ikke dækker hele det beskadigede område, flyttes stoffet for at fortsætte med at dække det slidte eller beskadigede område. Længden er gemt, programmet gentages så mange gange det ønskes.



- > Monter Automatisk knaphuls fod #3A.
- > Tryk på «Nyttesømme».
- > Vælg Forstærket stoppeprogram nr. 23.
- > Fint stof opspændes i en stopperamme (ekstra tilbehør).
 - Stoppeområdet forbliver jævnt og kan ikke trækkes skævt.

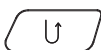

- > Systart er øverst til venstre.
- > Sy den første lodrette række.
- > Stop maskinen.
- > Tryk på knappen «Tilbagesyning».
 - Stoppelængden er programmeret.
- > Sy programmet færdig.
 - Maskinen standser automatisk.

6.11 Forstærket reparation

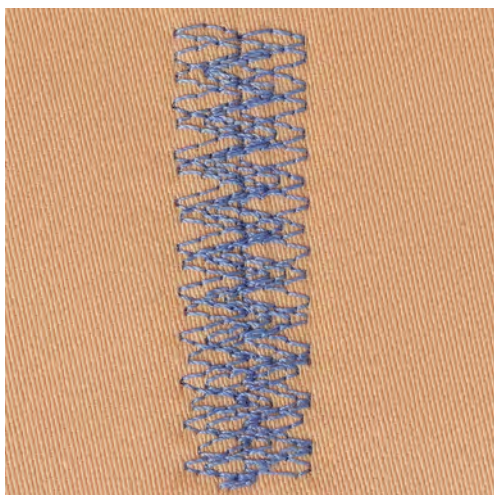

Stoppesøm nr. 34 er især velegnet til reparation af tunge eller faste stoffer, som jeans og arbejdstøj.



- > Monter Standardfod #1C.
- > Tryk på «Nyttesømme».
- > Vælg Stoppesøm nr. 34.
- > Sy den første lodrette række. Begynd øverst til venstre.

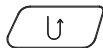

- > Tryk på knappen «Tilbagesyning», når den ønskede længde er nået.
 - Maskinen syr baglæns.

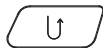

- > Tryk igen på knappen «Tilbagesyning», når den ønskede længde er nået, og sy den anden længde.
- > Gentag, indtil den ønskede bredde er dækket.

6.12 Kastning



Zigzag nr. 2 egner sig til alt stof. Det kan også bruges til påsyning af elastik og til dekoration. Ved fine stoffer bør man anvende stoppetråd. Til satinsøm anbefales det at indstille en tæt kort zigzag med en stinglængde på 0,3 til - 0,7 mm. Satinsømmen kan anvendes til applikationer og til broderi.

Forudsætning:

- Kanten skal ligge fladt og ikke rulle.



- > Monter Standardfod #1C.
- > Tryk på «Nyttesømme».
- > Vælg Zigzag nr. 2 eller Satinsøm nr. 1315.
- > Vælg ikke for bred stingbredde og ikke for lang stinglængde.
- > Før stofkanten ind i midten af syfoden, så nålen stikker ind i stoffet på den ene side og ud i luften på den anden side.

6.13 Sy dobbelt overlock

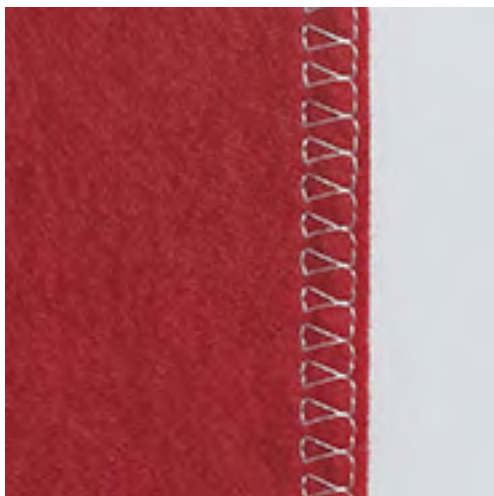

En dobbelt overlocksøm er egnet til finere materiale og til tværsømme i strikstoffer. Brug en ny jersey nål for at undgå at ødelægge de fine masker i strik materialet. Ved syning i strækstoffer kan man anvende en stræk nål.



- > Monter Standardfod #1C eller Overlockfod #2A.
- > Tryk på «Nyttesømme».
- > Vælg Dobbelt overlock nr. 10.

6.14 Smal kantstikning



- > Monter Blindstingsfod #5 eller Kantstikningsfod #10/10C/10D.
- > Tryk på «Nyttesømme».
- > Vælg Ligesting nr. 1.
- > Placer den foldede stofkant mod venstre side af blindstingfodens føring.
- > Vælg nåleplacering i den ønskede afstand fra den foldede kant.

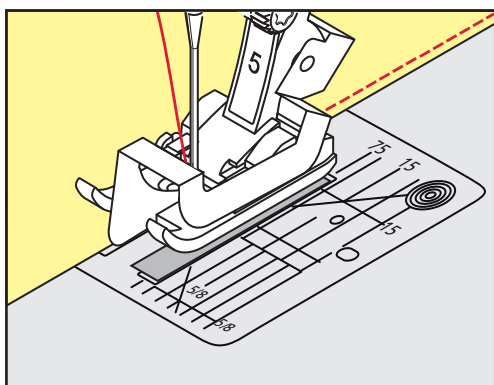

6.15 Kantafslutning



- > Monter Standardfod #1C.
- > Tryk på «Nyttesømme».
- > Vælg Ligesting nr. 1.
- > Før kanten langs syfoden eller langs markeringerne ved 1 - 2,5 cm.

- > Vælg nålepositionen i den ønskede afstand fra den foldede kant.

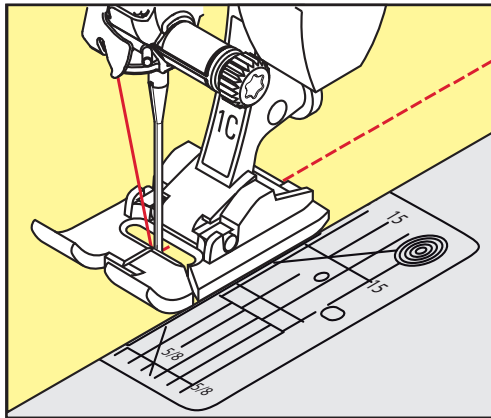

6.16 Afslut kanterne med kantlinealen (ekstra tilbehør)

Ved syning af parallelle linjer og kantafslutning anbefales det at føre kantlinealen (ekstra tilbehør) langs en tidligere syet sømlinje.

- > Monter Standardfod #1C.
- > Tryk på «Nyttesømme».
- > Vælg Ligesting nr. 1.
- > Løs skruen bag på syfoden.
- > Skub kantlinealen ind i hullet på syfoden.
- > Bestem den ønskede bredde.
- > Stram skruen.
- > Før den foldede kant langs kantlinealen.

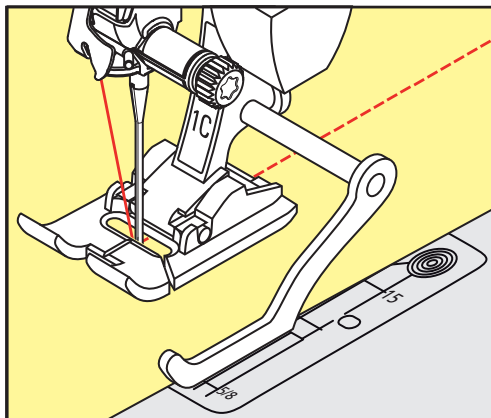

6.17 Sy kanten

Ved brug af Blindstingsfod #5 anbefales det at indstille nålepositionen helt til venstre eller helt til højre. Ved Standardfod #1C og Kantstikningsfod #10/10C/10D er alle nålepositioner mulige.

- > Monter Blindstingsfod #5 eller Standardfod #1C eller Kantstikningsfod #10/10C/10D.
- > Tryk på «Nyttesømme».
- > Vælg Ligesting nr. 1.
- > Placer den indvendige, øverste foldede stofkant mod højre side af blindstingsfodens føring.



- > Vælg nåleposition helt til højre, og sy langs den øverste foldede kant.

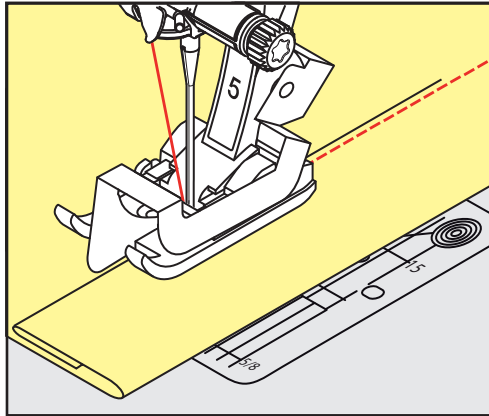

6.18 Sy blind søm

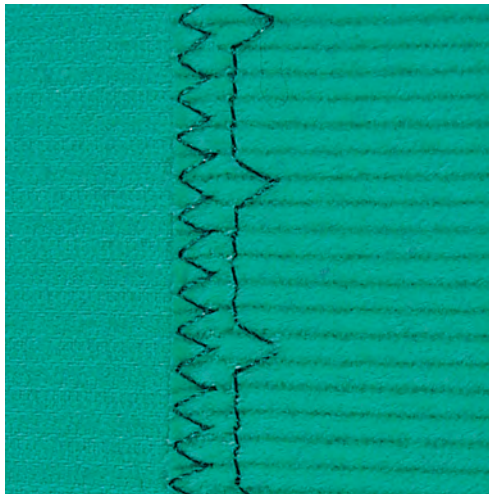

Til usynlig oplægning i medium til kraftige stoffer af bomuld, uld og blandede fibre.

Forudsætning:

- Stofkanterne er hæftet.
- > Monter Blindstingsfod #5.
- > Tryk på «Nyttesømme».
- > Vælg Blind søm nr. 9.
- > Stoffet skal foldes således, at den overkastede kant er placeret på den højre side.
- > Læg stoffet under syfoden, og skub foldekanten ind mod føringen på syfoden.
- > Før foldekanten regelmæssigt langs syfodens metalføring for en ensartet stingdybde.
 - Sørg for at nålen kun lige stikker ned i stofkanten.
- > Kontrollér blind sømmen igen på begge stofsider efter ca. 10 cm, og tilpas stingbredden efter behov.

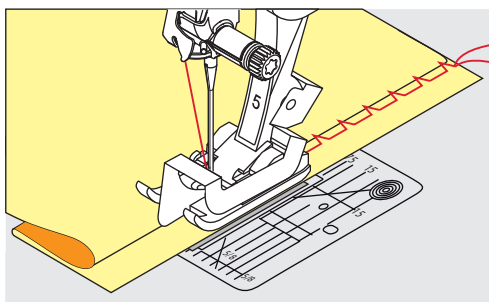

6.19 Sy synlig oplægning



Især egnet til synlig oplægning i alle jerseytyper med bomuld, uld, syntetiske og blandede fibre.



- > Monter Standardfod #1C/1D.
- > Tryk på «Nyttesømme».
- > Vælg Jerseysøm nr. 14.
- > Pres oplægningen, ri om nødvendigt.
- > Let evt. syfodstrykket.
- > Sy sømmen så langt inde som ønsket på materialets retside.
- > Klip overskydende sømrum af på vrangside.

6.20 Sy flad forbindelsessøm

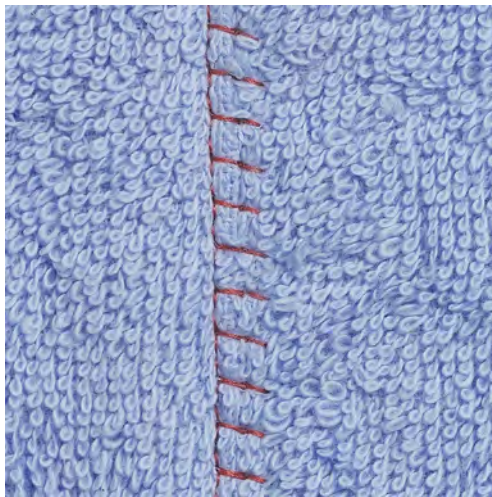

Den flade forbindelsessøm egner sig især til luftige eller tykke materialer som frotté, filt eller læder.



- > Monter Standardfod #1C.
- > Tryk på «Nyttesømme».
- > Vælg Stræk-overlock nr. 13.
- > Stofkanterne overlappes.
- > Sy langs stofkanten.
- > Sørg for, at nålen stikker ned i det nederste stof til højre over stofkanten, så du får en meget flad, holdbar søm.

6.21 Sy risting

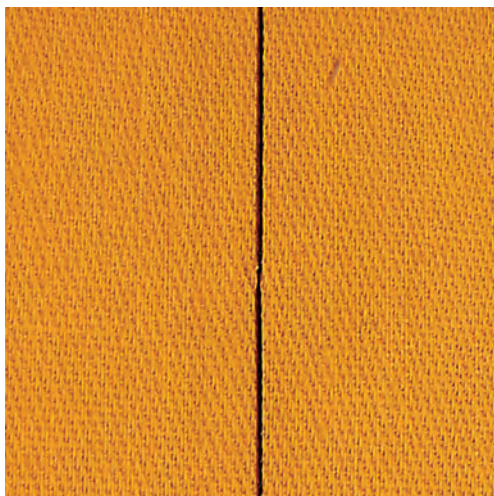

Det anbefales at bruge en fin stoppetråd til ristingen. Da den er lettere at fjerne. Risting egner sig til alle projekter, hvor der ønskes en meget lang stinglængde.

- > Monter Stoppefod #9 (ekstra tilbehør).
- > Sænk transportøren.
- > Tryk på «Nyttesømme».
- > Vælg Manuel hæftesøm nr. 30.
- > For at undgå at lagene glider, sættes knappenåle i stoflagene på tværs af hæfte retningen.
- > Hold tråden fast og sy først 3 - 4 hæftesting.
- > Sy et sting, og træk derefter stoffet bagud i den ønskede stinglængde.
- > Sy et sting.
- > Sy til sidst 3 - 4 hæftesting.



7 Pyntesømme

7.1 Oversigt pyntesømme

Enkle eller mere avancerede pyntesømme kommer bedst til deres ret, hvis man vælger den passende stoftype.

- Pyntesømme, der er programmeret med enkelte ligesømme, virker særdeles godt på let stof, f.eks. Pyntesøm nr. 101.
- Pyntesømme, der er programmeret med tredobbelte ligesømme eller få satinsømme, er især velegnet til mellemfint stof, f.eks. Pyntesøm nr. 107.
- Pyntesømme, der er programmeret med satinsømme, virker særdeles godt på kraftigt stof, f.eks. Pyntesøm nr. 401.

For at opnå et perfekt stingbillede er det en fordel at bruge samme farve tråd til over- og undertråd samt et stabiliseringsmateriale. Ved loden eller langfibrede stoffer, anbefales desuden at ligge et stykke vandopløseligt stabiliseringsmateriale på retsiden, som let kan fjernes efter syning.



Pyntesøm	Kategori	Navn
	Kategori 100	Natursumme
	Kategori 300	Korssting
	Kategori 400	Satinsømme
	Kategori 600	Geometriske sømme
	Kategori 700	Heirloom-sømme
	Kategori 900	Jugendsømme
	Kategori 1100	Specialsømme
	Kategori 1700	International
	Kategori 2000	Årstider
	Kategori 7100	Kaffe Fassett-sømme

7.2 Syning med kraftig undertråd



Undertrådsspolen kan fyldes med forskellige trådmaterialer. Frihåndssyning med struktur. Denne teknik minder om normal frihåndssyning, men sys fra materialets **vrangside**.

Syområdet skal forstærkes med broderistabilisering. Motivet kan tegnes på materialets vrangside. Motivet kan også tegnes på materialets forside. Da kan linjerne følges frit og sys med en ligesøm og en polyester, bomuld eller rayon tråd. De syede linjer er synlige på materialets vrangside og bruges som hjælpelinjer, når der sys med kraftig undertråd.

BSR-funktionen kan bruges til syning med kraftig undertråd. Det anbefales at føre projektet jævnt og med ens hastighed under nålen langs motivets linjer. Stabiliseringen skal fjernes efter syning.

Lav først en syprøve for at kontrollere om resultatet ser ud som på materialets vrangside.

Ikke alle pyntesømme er egnede til denne teknik. Brug enkle pyntesømme for at opnå det bedste resultat. Brug ikke kompakte sømme og satinsømme.

PAS PÅ

Brug af uegnet spolekapsel

Skader på spolekapslen.

> Brug bobbinwork-spolekapslen (ekstra tilbehør).



> Monter Åben broderifod #20C/20D.

> Tryk på «Pyntesømme».

> Vælg en passende pyntesøm.

> Drej på «øverste multifunktionsknap» og «nederste multifunktionsknap», for at indstille stinglængden og stingbredden, så der også opnås et flot stingbillede, når du syr med tyk tråd.



> Tryk på «Overtrådsspænding» for at tilpasse overtrådsspændingen.

7.3 Sy korssting

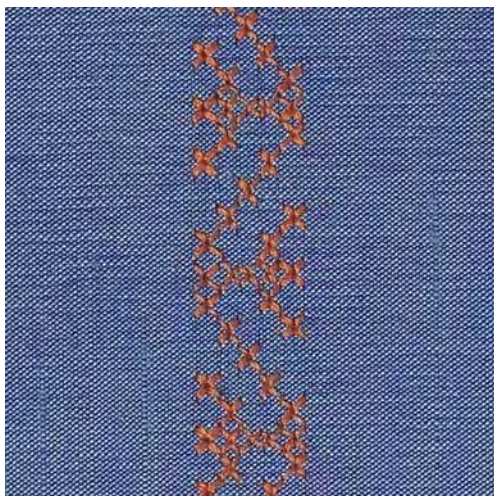

Korssting er en traditionel teknik, som supplerer de øvrige pyntesømme. Hvis korssting sys på et stof med hørstruktur, ser de ud som håndsede korssting. Hvis korssting sys med broderitråd, virker motivet kraftigere. Korssting anvendes især til boligtekstiler, som borter på beklædning og generelt til udsmykning. Eftersom alle efterfølgende rækker retter sig efter den første række, anbefales det, at den første række sys i en lige linje.

- > Monter Standardfod #1C/1D eller Åben broderifod #20C/20D.
- > Korsstingskategori 300 kan sys og kombineres som enhver anden pyntesøm.
- > For at sy en lige linje skal du sy den første række søm ved hjælp af kantlinealen eller kantstopperen.
- > Sy den anden række ved siden af den første række i fodbredde eller ved hjælp af kantlinealen.



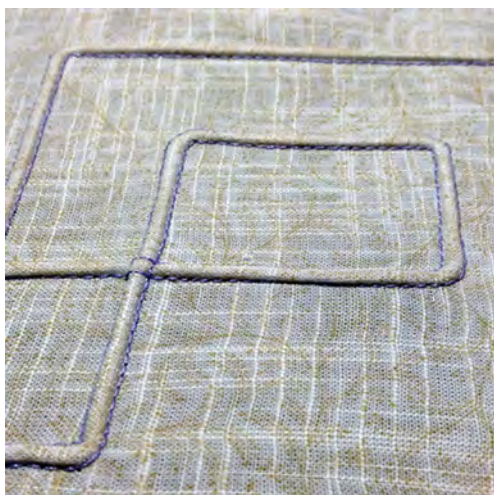

7.4 Bieser

Bieser



Bieser er smalle stukne læg, som normalt sys før tilskæringen af beklædningsstykket eller syarbejdet. Bieser er egnet til pynt eller i kombination med andre heirloom-broderiteknikker. Denne teknik kan forenkles betydeligt ved at anvende bisefødder. Teknikken reducerer stoffets størrelse. Der skal derfor beregnes tilstrækkeligt med stof.

Oversigt over bisefødder

Biesefod	Nummer	Beskrivelse
	# 30 (ekstra tilbehør)	3 Riller Til kraftige stoffer. Med 4 mm dobbeltnål
	# 31 (ekstra tilbehør)	5 Riller Til kraftige og medium stoffer. Med 3 mm dobbeltnål
	# 32 (ekstra tilbehør)	7 Riller Til tynde til medium stoffer. Med 2 mm dobbeltnål
	# 33 (ekstra tilbehør)	9 Riller Til meget let stof (uden vedlægstråd). Med 1 eller 1,6 mm dobbeltnål
	# 46 C (ekstra tilbehør)	5 Riller Med 1.6 – 2.5 mm dobbeltnål Til meget tynde til medium stoffer.

Indtrækning af vedlægstråd

Biserne virker mere markante og reliefagtige, hvis du syr med vedlægstråd. Vedlægstråden skal passe godt ind i rillen på den pågældende syfod. Vedlægstråden skal være farveægte og må ikke krympe.

- > Sluk maskinen.
- > Fjern nålen.
- > Fjern syfoden.
- > Fjern stingpladen.
- > Åbn griberdækslet.
- > Træk vedlægstråden gennem griberåbningen og nedefra gennem hullet i stingpladen.
- > Sæt stingpladen på igen.
- > Luk griberdækslet.
- > Sørg for, at vedlægstråden går gennem den lille trådåbning i griberdækslet.

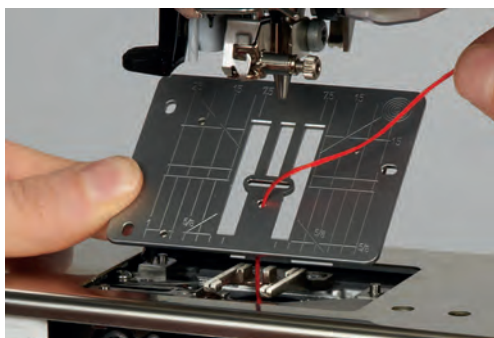

- > Sæt trådspolen på knæløfteren.



- > Sørg for, at vedlægstråden løber godt.
- > Hvis tråden ved griberdækslet løber dårligt, så lad dækslet stå åbent mens du syr.
- > Er griberdækslet åben, slukkes undertrådsindikatoren i setup-programmet.
 - Vedlægstråden ligger på bagsiden under syningen og holdes fast/oversys af undertråden.

Syning af bieser

- > Brug en passende dobbeltnål.
- > Tråd dobbeltnålen.
- > Hent undertråden op.
- > Sy den første bise.
- > Før den første bise passende til den ønskede afstand under en af rillerne på bisefoden.
- > Sy alle øvrige biser parallelt.



8 Skrifttyper

8.1 Oversigt skrifttyper

Blok-, dobbelt blok-, kursiv-, quilt- og Comic Sans-skrift samt kyrillisk og kursiv kyrillisk kan sys i to forskellige størrelser. Blok-, dobbelt blok-, kursiv-, quilt- og Comic Sans-skrift samt kyrillisk og kursiv kyrillisk kan også sys med små bogstaver.

For at opnå et perfekt stingbillede, anbefales det at bruge samme farve tråd til over- og undertråd.

Materialets bagside kan forstærkes med et stabiliseringsmateriale. Ved loden eller langfibrede stoffer f.eks. frotte, kan man desuden ligge et stykke vandopløseligt stabiliseringsmateriale på retsiden.

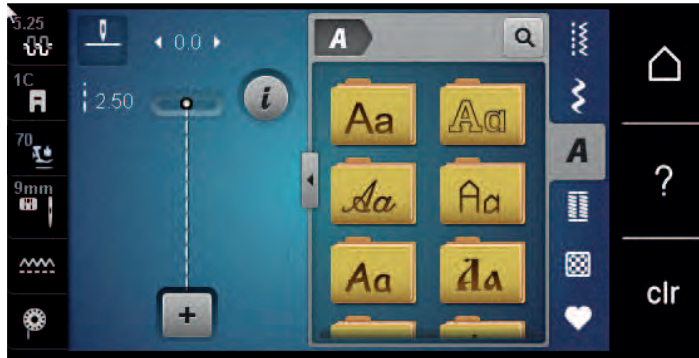

Søm	Navn
ABCabc	Blok
ABCabc	Dobbelt blok
<i>ABCabc</i>	Kursiv (Italic)
ABCabc	Quilt Text
ABCabc	Comic Sans
АБВабв	Kyrillisk
<i>АБВ абв</i>	Kyrillisk kursiv
あいう	Hiragana

8.2 Skriv en tekst



Det anbefales at lave en syprøve med det stof, tråd og stabilisering, du vil anvende. Det er vigtigt at maskinen kan sy frit, uden at trække, skubbe eller holde stoffet tilbage. Stoffet skal føres jævnt og let uden at støde imod eller blive trukket.



- > Tryk på «Skrifttyper».
- > Vælg skrifttype.



- > Tryk på «Enkeltmodus/Kombinationsmodus» for at lave en kombination.
- > Tryk på «Forstørrelse/formindskelse af vindue» (1) for at åbne den udvidede indtastningsmodus.



- > Vælg bogstaver.



- > Tryk på «Store bogstaver» for at bruge store bogstaver (standardindstilling).

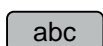

- > Tryk på «Små bogstaver» for at bruge små bogstaver.

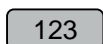

- > Tryk på «Tal og matematiske tegn» for at bruge tal og matematiske tegn.

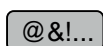

- > Tryk på «Specialtegn» for at bruge specialtegn.

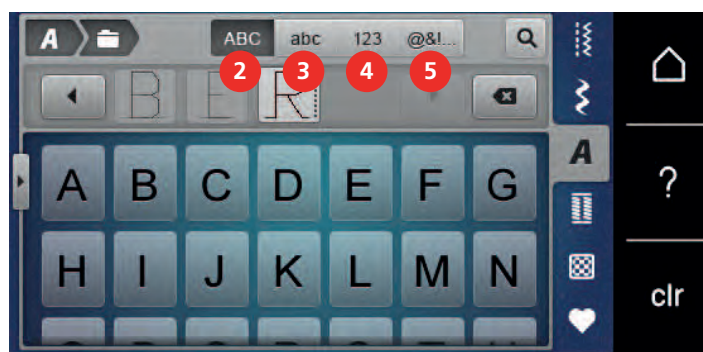

- > Tryk på «Slet» for at slette enkeltbogstaver i den indtastede tekst.
- > Tryk igen på «Forstørrelse/formindskelse af vindue» for at lukke den udvidede indtastningsmodus.

8.3 Ændre størrelse

Blok-, dobbelt blok-, kursiv-, quilt- og Comic Sans-skrift samt kyrillisk og kursiv kyrillisk kan gøres mindre i enkeltmodus.



- > Tryk på «Skrifttyper».
- > Vælg skrifttype.
- > Vælg bogstaver.



- > Tryk på «i-dialog».

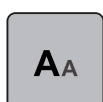

- > Tryk på «Ændre størrelse» for at formindske skriftstørrelsen.
- > Tryk igen på «Ændre størrelse» for at forstørre skriften til 9 mm.

9 Knaphuller

9.1 Oversigt knaphuller

For at skabe det rette knaphul til hver knap, ethvert formål og for hvert stykke tøj, er BERNINA 570 QE udstyret med en omfattende samling af knaphuller. Den tilhørende knap kan sys på med maskine. Der kan også sys snørehuller.

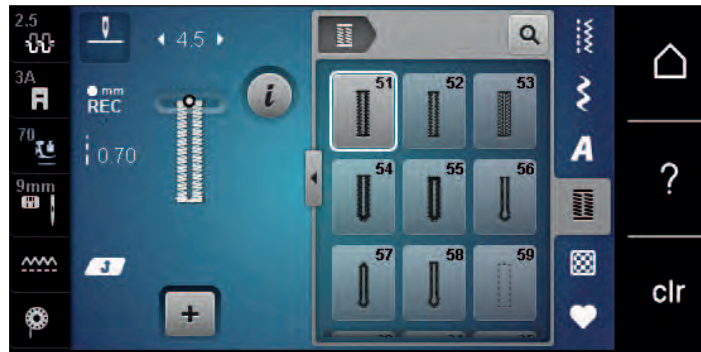

Søm	Sømnummer	Navn	Beskrivelse
	51	Linnedknaphul	Til lette til mellemkræftige stoffer, f.eks. bluser, kjoler og sengelinned.
	52	Smalt knaphul i linned	Til lette til mellemkræftige stoffer, f.eks. bluser, kjoler, børne- og babytøj samt håndarbejde.
	53	Strækknaphul	Til alle elastiske stoffer.
	54	Rundt knaphul med almindelig trense	Til mellemkræftige og kraftige materialer, f.eks. kjoler, jakker, overtøj og regntøj.
	55	Rundt knaphul med tværtrense	Til mellemkræftige og kraftige materialer, med forstærket trense, f.eks. kjoler, jakker, overtøj og regntøj.
	56	Øjeknaphul	Til kraftige, ikke-elastiske materialer, f.eks. jakker, overtøj og fritidstøj.
	57	Øjeknaphul med kiletrense	Til faste, ikke-elastiske materialer, f.eks. jakker, overtøj, jeans og fritidstøj.
	58	Øjeknaphul med tværtrense	Til faste, ikke-elastiske materialer, f.eks. jakker, overtøj og fritidstøj.
	59	Ligesømsknaphul	Til stepsyning og forstærkning af knaphuller og som kantknaphuller, især til knaphuller i læder og emitteret læder.
	60	Knapsyningsprogram	Til påsyning af knapper med 2 og 4 huller.

	61	Snørehul med små zigzagsting	Som åbning til snore og smalle bånd og til dekorationsarbejde.
	62	Snørehul med ligesøm	Som åbning til snore og smalle bånd og til dekorationsarbejde.
	63	Håndsyet knaphul	Til håndsyede effekter på kjoler samt håndarbejde i lette til mellemkræftige materialer.
	64	Dobbelt afrundet knaphul	Til forskellige materialer i mellemkræftig og kraftig kvalitet.
	65	Dobbelt afrundet håndsyet knaphul	Til lette til mellemkræftige, vævede stoffer, f.eks. bluser, kjoler og sengelinned.
	67	Runde knaphuller med kile-trense	Til mellemkræftige, vævede stoffer, f.eks. bluser, kjoler og jakker.
	69	Dekorativt knaphul med trekantet trense	Til pynteknaphuller i kraftige ikke stræk-bare stoffer.

9.2 Brug af udligningsplader

Når et knaphul sys på tværs af en kant, anbefales det at bruge udligningsplader (ekstra tilbehør).

- > Montér udligningspladen bagfra mellem materiale og syfoden og skub den helt hen til det tykke område.

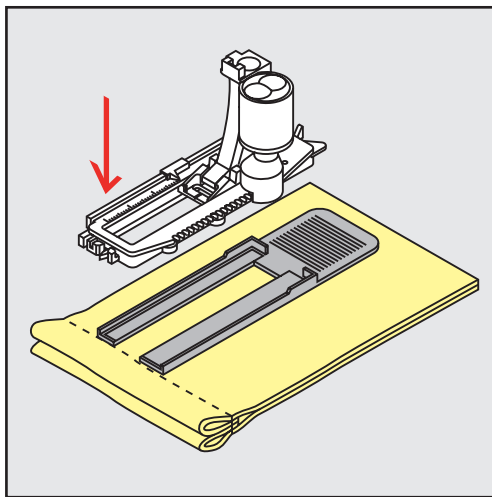

- > Sænk syfoden.

9.3 Brug af transporthjælp til knaphulssyning

Det anbefales at bruge transporthjælpen (ekstra tilbehør) til at sy knaphuller i vanskeligt stof. Den kan bruges sammen med den automatiske knaphulsfod #3A.

- > Skub forsigtigt udligningspladen ind fra siden.

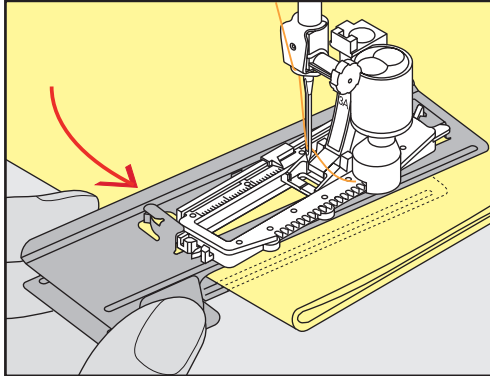

9.4 Markér knaphuller

- > Markér knaphulsposition og længde på de knaphuller der sys manuelt med kridt eller en vandopløselig pen på stoffet.

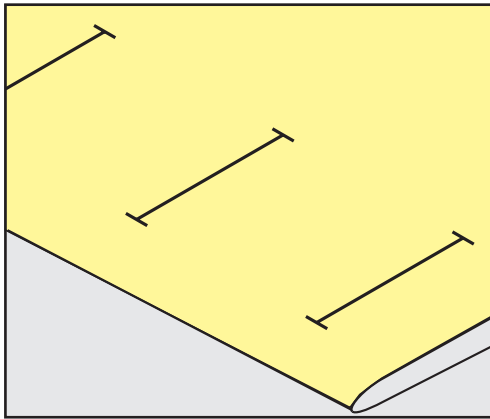

- > Markér kun længden af det 1. knaphul ved automatisk syning med kridt eller en vandopløselig pen på stoffet. Markér kun begyndelsen af alle efterfølgende knaphuller.

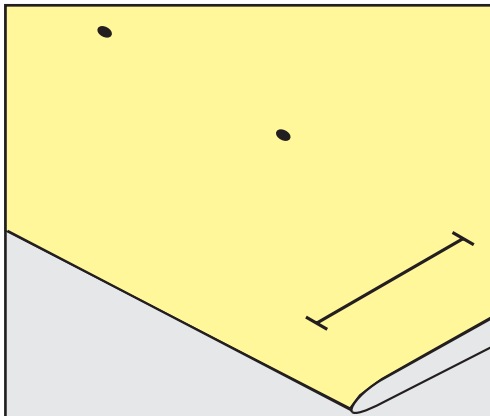

- > Ved øjeknaphul og rundt knaphul markeres længden på den første stolpe, med kridt eller en vandopløselig pen på stoffet. Markér kun begyndelsen af alle efterfølgende knaphuller. Den rigtige længde på øjet tilføjes når knaphullet sys.

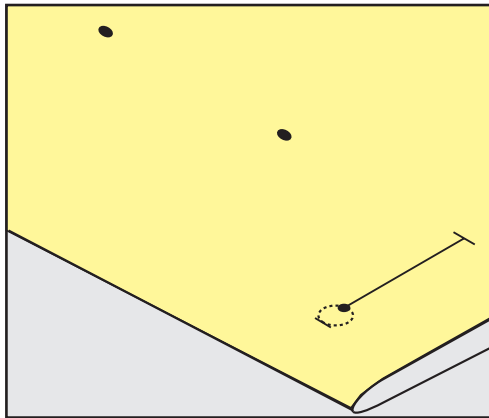

9.5 Indlægstråd

Anvendelse af trådindlæg med automatisk knaphuls fod #3A

Trådindlægget forstærker og pynter på knaphullet og er især egnet til linnedknaphullet nr. 51. Ideelt trådindlæg er perlegarn nr. 8, stærk håndsyrtråd og fint hæklegarn. Det anbefales, ikke at holde fast i indlægstråden under syning.

Forudsætning:

- Automatisk knaphuls fod #3A er monteret og oppe.
- > Sæt nålen i ved knaphullets begyndelse.
- > Indlægstråden anbringes til højre under knaphulsfoden.
- > Indlægstråden lægges over krogen bag på foden.

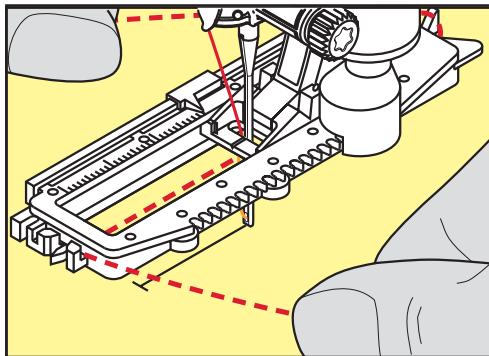

- > Trådens ende føres fra venstre frem under foden.

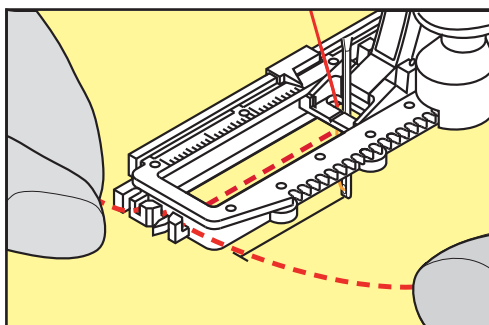

- > Hver trådende trækkes ind i slidserne på foden.
- > Den automatiske knaphulsfod sænkes.
- > Sy knaphullet som sædvanlig.
- > Træk indlægstråden gennem knaphullet, indtil løkken forsvinder ind i trensen.
- > Enderne på indlægstråden trækkes om på materialets vrangside (manuelt med en synål) og bindes sammen eller hæftes.

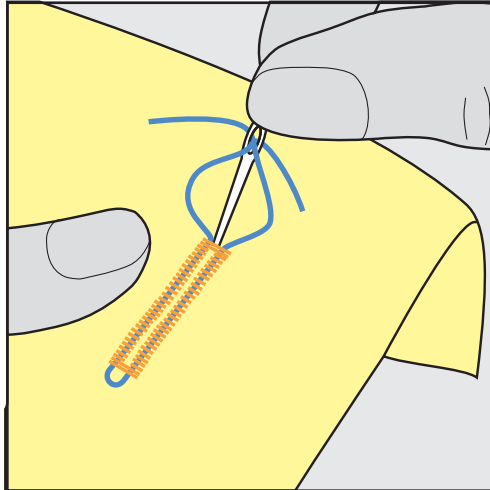

Anvendelse af tråndlæg med knaphulsfod #3C

Forudsætning:

- Knaphulsfod #3C er monteret og oppe.
- > Sæt nålen i ved knaphullets begyndelse.
- > Før tråndlægget over midtertappen foran på foden.

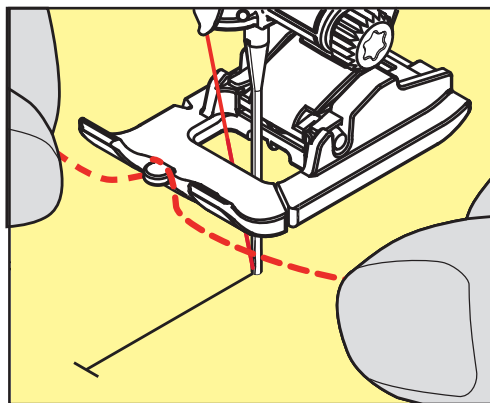

- > Træk hver trådende bagud under syfoden, og anbring begge trånder i rillerne under syfodens sål.

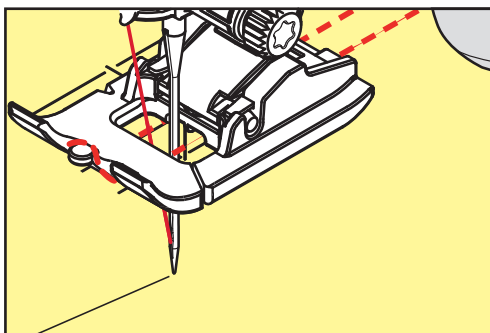

- > Sænk knaphulsfoden.
- > Sy knaphullet som sædvanlig.
- > Træk indlægstråden gennem knaphullet, indtil løkken forsvinder ind i trensen.
- > Træk trådenderne om på materialets vrangside med en synål, og bind eller hæft trådene.

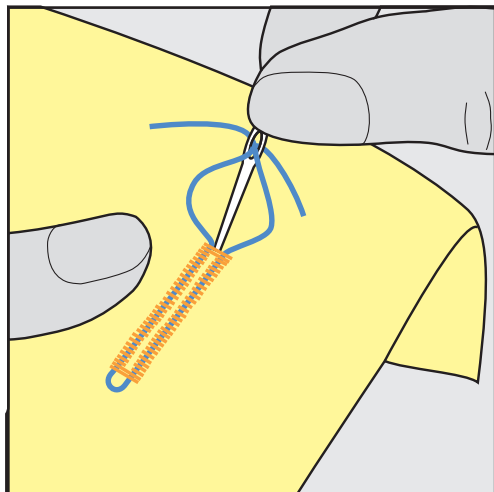

9.6 Lav en syprøve

Du bør altid sy et testknaphul på et stykke af det originale stof: Det anbefales at vælge samme stabiliseringsmateriale og det samme knaphul. Sy også knaphullet i samme retning på stoffet. Ved at lave en syprøve, kan indstillingerne justeres, indtil sy resultatet er tilfredsstillende.

Forstærkning af knaphuller med ligesømsknaphullet nr. 59 er især en god idé i alle bløde, løst vævede materialer og til knaphuller, der belastes meget. Det kan også være en fordel at forstærke knaphuller i læder, vinyl og filt.

Ændringer af balancen ved manuelle linnedknaphuller, ved længdeprogrammerede øjeknaphuller eller runde knaphuller, har indvirkning på begge stolper. Ved manuelle øjeknaphuller eller runde knaphuller har ændringen omvendt virkning på begge stolper.

Hvis du bruger stingtællerfunktionen og foretager ændringer i balancen, så vil ændringerne påvirke hver stolpe forskelligt.



- > Tryk på «Knaphuller».
- > Vælg knaphul.
- > Vælg og monter den ønskede syfod.
- > Placer stoffet under syfoden, og sænk syfoden.
- > Træd på forsigtigt fodpedalen og begynd at sy. Før kun stoffet løst.
- > Kontrollér balancen under syningen, og indstil den efter behov.
- > Kontrollér syprøven og foretag flere indstillinger.

9.7 Indstil afstand mellem stolperne

Bredden på knaphulsspalten kan tilpasses før syningen mellem 0,1 - 2,0 mm.



- > Tryk på «Knaphuller».
- > Vælg knaphul.



- > Tryk på «i-dialog».

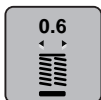

- > Tryk på «Afstand mellem knaphullets stolper».
- > For at indstille den ønskede bredde på knaphulsspalten skal du dreje på øverste multifunktionsknap eller «nederste multifunktionsknap».

9.8 Bestemmelse af knaphulslængde med automatisk knaphuls fod #3A



Knappen kan også placeres centralt på den gule cirkel på skærmen. Ved hjælp af «Multifunktionsknapperne oppe/nede» kan den gule cirkel forstørres eller formindskes, og dermed bestemmes knappens diameter.

Der tilføjes automatisk 2 mm til diameteren af knappen for knaphulslængden. Hvis diameteren på knappen, for eksempel 14 mm, beregnes 16 mm til knaphulslængden.

Forudsætning:

- Automatisk knaphuls fod #3A er monteret.



- > Tryk på «Knaphuller».
- > Vælg knaphul.



- > Tryk på «i-dialog».



- > Tryk på «Indstilling af knaphulslængden».
- > For at tilpasse knaphulslængden skal du dreje på «øverste multifunktionsknap» eller «nederste multifunktionsknap».

9.9 Bestemmelse af knaphulslængde med knaphuls fod #3C

Med knaphulsfoden #3C skal knaphulslængden bestemmes med stingtællerfunktionen. Stingtællerfunktionen er egnet til ethvert knaphul. Den venstre stolpe sys fremad, den højre sys baglæns. Hvis der foretages ændringer i balancen, skal stingtællerfunktionen gemmes på ny for hvert knaphul.

Forudsætning:

- Knaphuls fod #3C er monteret.



- > Tryk på «Knaphuller».
- > Vælg knaphul.



- > Tryk på «i-dialog».



- > Tryk på «Programmering af længde med stingtæller».
- > Sy den ønskede knaphulslængde.
- > Stop maskinen.

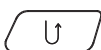

- > Tryk på knappen «Tilbagesyning», således at maskinen syr den nederste trense og den anden stolpe baglæns.
- > Stop maskinen ud for det første sting.
- > Tryk igen på knappen «Tilbagesyning», således at maskinen syr den øverste trense og hæftestingene.
 - Knaphulslængden bevares indtil maskinen slukkes og ethvert efterfølgende knaphul vil blive syet mage til.

9.10 Sy automatisk knaphul

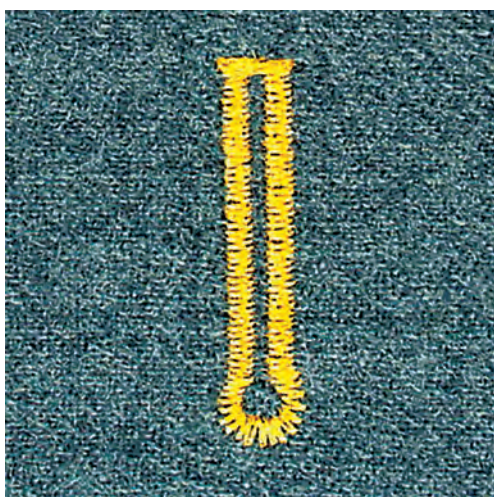
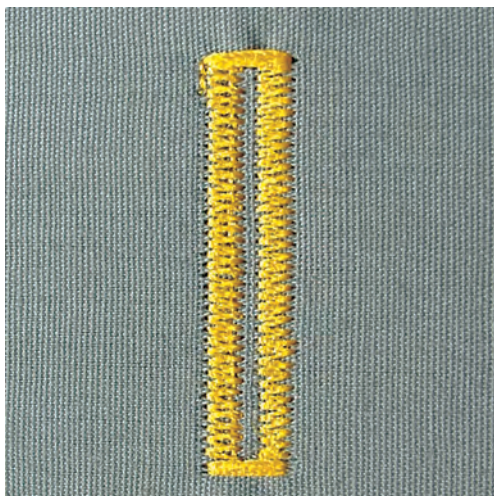

Når Automatisk knaphulsfod #3A anvendes, måles knaphullets længde automatisk via linsen på syfoden. Knaphullet bliver nøjagtig duplikeret og maskinen skifter automatisk ved maksimal længde. Automatisk knaphulsfod #3A egner sig til knaphuller på 4-31 mm, alt efter knaphulstype. Automatisk knaphulsfod #3A skal ligge fladt på stoffet for at kunne måle længden nøjagtigt. Programmerede knaphuller bliver syet i nøjagtig samme længde og er alle lige flotte.

Forudsætning:

- Automatisk knaphulsfod #3A er monteret.



- > Tryk på «Knaphuller».
- > Vælg knaphul.
- > Sy den ønskede knaphulslængde.

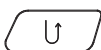

- > Tryk på knappen «Tilbagesyning» for at programmere længden.



- > Tryk på knappen «Start/Stop», eller trød på fodpedalen.
 - Maskinen syr automatisk knaphullet færdig. Alle efterfølgende knaphuller vil automatisk blive syet i samme længde.

9.11 Programmere håndsytet knaphul

Forudsætning:

- Automatisk knaphulsfod #3A er monteret.



- > Tryk på «Knaphuller».
- > Vælg Håndsyet knaphul nr. 63.
- > Sy den ønskede knaphulslængde.

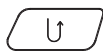

- > Tryk på knappen «Tilbage syning» for at programmere længden.
 - Maskinen syr automatisk knaphullet færdig. Alle efterfølgende knaphuller vil automatisk blive syet i samme længde.

9.12 Syning af manuelt 7-trins-knaphul med knaphulsfod #3C

Mens der sys, bestemmes knaphulslængden manuelt. Trense, øje og hæftesting er forprogrammeret. De enkelte trin kan vælges ved at rulle med pil-ikonerne eller ved at trykke på knappen «Tilbage syning».

Forudsætning:

- Knaphulsfod #3C er monteret.



- > Tryk på «Knaphuller».
- > Vælg Linnedknaphul nr. 51.



- > Tryk på «i-dialog».



- > Tryk på «Bestem længden manuelt».
 - Trin 1 er aktiveret på skærmen i starten af knaphullet.
- > Sy den ønskede knaphulslængde.
 - Trin 2 er aktiv.



- > Stop maskinen, når den ønskede længde på knaphullet eller længdemarkeringen er nået.
- > Tryk på «Rul ned», så trin 3 vises.
 - Maskinen syr ligesøm baglæns.
- > Stop maskinen ved knaphullets første sting.
- > Tryk på «Rul ned», så trin 4 vises.
 - Maskinen syr den øverste trense og stopper automatisk.
- > Tryk på «Rul ned», så trin 5 vises.
 - Maskinen syr anden stolpe.
- > Stop maskinen ud for det sidste sting i den første stolpe.
- > Tryk på «Rul ned», så trin 6 vises.
 - Maskinen syr den nederste trense og stopper automatisk.
- > Tryk på «Rul ned», så trin 7 vises.
 - Maskinen hæfter og stopper automatisk.

9.13 Syning af manuelt 5-trins-knaphul med knaphulsfod #3C

Mens der sys, bestemmes knaphulslængden manuelt. Trense, øje og hæftesting er forprogrammeret. De enkelte trin kan vælges ved at rulle med pil-ikonerne eller ved at trykke på knappen «Tilbage syning».

Forudsætning:

- Knaphulsfod #3C er monteret.



- > Tryk på «Knaphuller».
- > Vælg Rundt knaphul med almindelig trense nr. 54.



- > Tryk på «i-dialog».



- > Tryk på «Bestem længden manuelt».
 - Trin 1 er aktiveret på skærmen i starten af knaphullet.
- > Sy den ønskede knaphulslængde.
 - Trin 2 er aktiv.



- > Stop maskinen, når den ønskede længde på stolpen er nået eller længdemarkeringen.
- > Tryk på «Rul ned», så trin 3 vises.
- > Maskinen syr øjet eller rundingen og stopper automatisk.
- > Tryk på «Rul ned», så trin 4 vises.
 - Maskinen syr anden stolpe baglæns.
- > Stop maskinen på højde med første sting i knaphullets begyndelse.
- > Tryk på «Rul ned», så trin 5 vises.
 - Maskinen syr den øverste trense og hæfter automatisk.

9.14 Knaphullet sprættes op med en trensekniv

- > Kan der som ekstra sikkerhed sættes en knapnål i ved trensen.
- > Skær knaphullet op fra begge enderne mod midten.

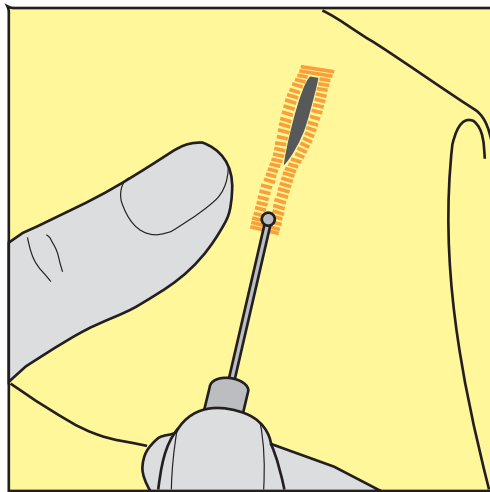

9.15 Knaphullet sprættes op med et knaphulsjern (ekstra tilbehør)

- > Læg knaphullet på et egnet træoverflade.

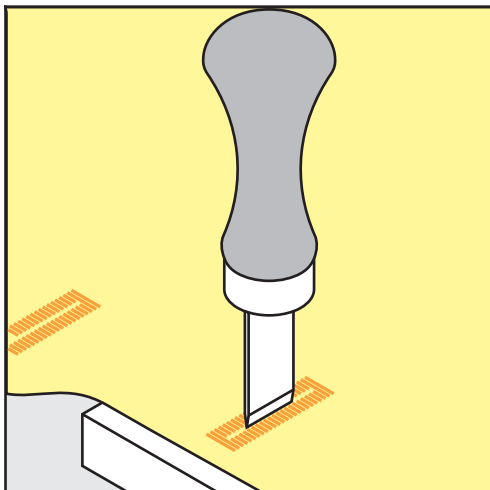

- > Anbring knaphulsjernet midt i knaphullet.
- > Pres knaphulsjernet nedad manuelt.

9.16 Sy knappen på

Knapsyningsprogrammet kan bruges til at sy knapper med 2 eller 4 huller, trykknapper eller hægter på.

Anbefalet syprogram:	Knapsyningsprogram nr. 60
Anbefalet syfod:	Knapsyningsfod #18
Alternative syfødder:	<ul style="list-style-type: none"> • Standardfod #1/1C • Stoppefod #9 • Standardfod med gennemsigtig sål #34/34C

Juster halshøjden

For knapper på tykkere stoffer, forøges halshøjden, dvs. afstanden mellem knap og stof.

Knapper på tynde stoffer eller knapper, der bruges som dekoration sys på uden halshøjde.

PAS PÅ! Justering af halshøjden er kun mulig med knapisyningsfod #18.

- > Løs skruen ved knapisyningsfoden.
- > Skub skaftet op svarende til stoffets tykkelse.
- > Stram skruen.

Sy knappen på

Forudsætning:

- Halshøjden indstillet passende til tykkelsen af stoffet.
- Knapisyningsfod #18 eller en anden syfod er monteret.
- Monteret syfod er valgt på touchskærmen.
- Transportøren er sænket.



- > Tryk på «Knaphuller».
- > Vælg Knapisyningsprogram nr. 60.
- > Drej på håndhjulet, indtil undertråden kommer op.
- > **PAS PÅ! Knapsyningsprogrammet starter altid over den venstre hul på knappen.**
Placer knappen på stoffet. Skub knappen og stoffet under nålen, så nålen stikker ned i det venstre hul. Ved knapper med 4 huller sys først de forreste huller derefter de bageste.
- > Sænk syfoden.
- > Lav de første sting i det venstre hul med håndhjulet.
- > Fortsæt med at dreje håndhjulet, indtil nålen skifter over til det højre hul. Kontrollér samtidig, om nålen rammer i højre hul. Juster om nødvendigt stingbredden med den øverste multifunktionsknap.
- > Hold fast trådene og tryk på fodpedalen.
 - Maskinen syr knappen på og stopper derefter automatisk.
- > Hvis knappen skal være særlig fast, gentages knapsyningsprogrammet.
- > Skær trådene med maskinen. Symaterialet kan også trækkes ud af maskinen og trådene klippes manuelt. Træk overtråden ned og lav en knude med undertråden.

9.17 Sy snørehuller



Sy øjet 2 gange for at opnå bedre stabilitet. Tilpas evt. med balancen.

Forudsætning:

- Standardfod #1C eller Åben broderifod #20C er monteret.



- > Tryk på «Knaphuller».
- > Vælg Snørehul med små zigzagsting nr. 61 eller Snørehul med ligesøm nr. 62.
- > For at ændre størrelsen på snørehullet, drejes på «øverste multifunktionsknap» eller «nederste multifunktionsknap».
- > Sy snørehulsprogrammet.
 - Maskinen stopper automatisk når snørehulsprogrammet er færdigt.
- > Brug en syl eller en hultang til at åbne snørehullet.

10 Quiltning

10.1 Oversigt Quiltesømme

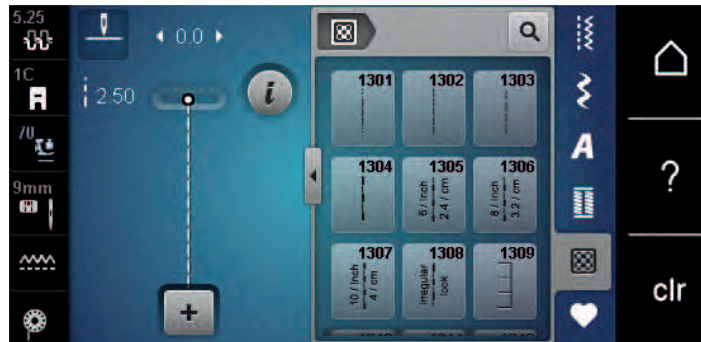

Søm	Sømnummer	Navn	Beskrivelse
	nr. 1301	Quiltning, Hæfteprogram	Sy ved start og slut med korte sting fremad for at hæfte.
	nr. 1302	Quiltning, Ligesøm	Til maskinquiltning med ligesømme med 3 mm sømlængde.
	nr. 1303	Patchworksøm/Ligesøm	Til sammensyning af patchwork-dele med ligesømme med 2 mm sømlængde.
	nr. 1304 – nr. 1308	Håndquiltesøm	Til påsyning af monofilfibre for at skabe håndsyrningseffekt.
	nr. 1309 – nr. 1314	Tæppesøm	Til applikationer og til påsyning af pyntebånd.
	nr. 1317 – nr. 1327 nr. 1329 – nr. 1330 nr. 1339 – nr. 1346 nr. 1363 – nr. 1371 nr. 1373 – nr. 1394	Dekorativ quiltesøm	Til quiltning, crazy patchwork, dekoration og pyntning.
	nr. 1315	Satinsøm	Til applikation.
	nr. 1316	Blindsøm, smal	Til usynlig påsyning af applikationer
	nr. 1331	Stipplesøm/ mæanderquiltesøm	Til mæandersømseffekt.

Søm	Sømnummer	Navn	Beskrivelse
	nr. 1332 – nr. 1338	Fjersøm	Til quiltning, crazy patchwork, dekoration og pyntning.

10.2 Quiltning hæfteprogram

Forudsætning:

- Standardfod #1C er monteret.



- > Tryk på «Quiltesømme».
- > Vælg Quiltning, Hæfteprogram nr. 1301.
- > Træd på fodpedalen.
 - Maskinen syr automatisk 6 sting frem ved systart.

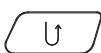

- > Sy sømmen i den ønskede længde.
- > Tryk på knappen «Tilbagesyning».
 - Maskinen syr automatisk 6 sting frem og stopper automatisk, når sømmen er hæftet.

10.3 Sy håndquiltedøm

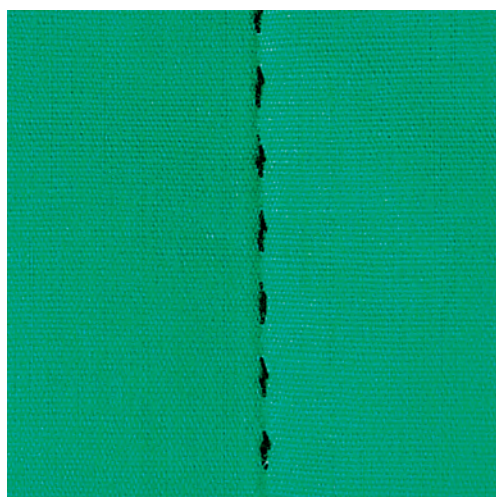

Håndquiltedømme er egnede til alle stoffer og projekter, som skal se håndsede ud. Det anbefales at bruge en monofiltråd til overtråden og en broderitråd til undertråden. Nedsæt hastigheden for at forhindre, at monofiltråden knækker. Tilpas overtrådsspændingen og balancen til syprojektet og den ønskede quiltedøm, hvis det er nødvendigt.

Forudsætning:

- Standardfod #1C er monteret.



- > Tryk på «Quiltesømme».
- > Vælg Håndquiltedøm nr. 1304 - nr. 1308.
- > Tilpas overtrådsspændingen og balancen til syprojektet og den ønskede quiltedøm, hvis det er nødvendigt.
- > Træd på fodpedalen, eller tryk på knappen «Start/Stop» for at starte maskinen.

10.4 Frihåndsquiltning



Frihåndsquiltning og stopning baserer på samme bevægelses princip. Ved meanderquiltsøm udfyldes hele området med quiltesøm. De enkelte quiltelinjer er afrundet og må ikke krydse hinanden.



- Brug quiltehandsker med gummiknopper for at gøre det lettere at føre stoffet.
- Brug Spolekapsel med høj trådspænding (ekstra tilbehør) for at opnå de bedste mulige resultater.
- Det anbefales at bruge sybordet og knæløfteren.
- Det anbefales at quilte fra midten og udad og føre stoffet med lette, runde bevægelser til alle sider, indtil det ønskede mønster fremkommer.

Forudsætning:

- Hæft forside, pladevat og underlagsmaterialet godt sammen.
- Transportøren er sænket.
- Stoppefod #9 er monteret.



- > Tryk på «Nyttesømme».
- > Vælg Ligesting nr. 1.
- > Tilpas overtrådsspændingen om nødvendigt.
- > Vælg nålepositionen nede for at undgå, at stoffet flytter sig.
- > Træd på fodpedalen, eller tryk på knappen «Start/Stop» for at starte maskinen.
- > For at føre stoffet som i en ramme, holdes begge hænder tæt på syfoden. Sørg samtidig for, at nålen ikke stikker ind i stoffet flere gange samme sted lige efter hinanden.
- > Reducer broderihastigheden for at sikre en minimal stingafstand ved quiltning af hjørner.
- > Før stoffet langsommere, når tråden ligger ovenpå.
- > Før stoffet hurtigere, hvis der danner sig knuder på bagsiden.

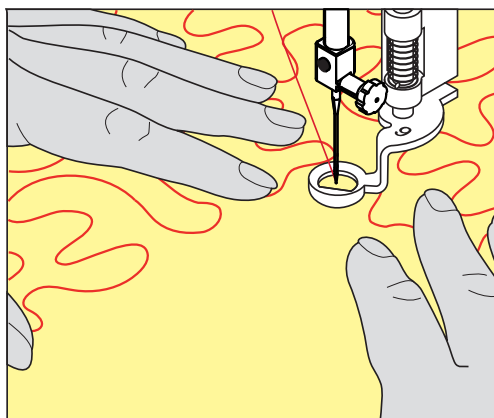

11 BERNINA Sting Regulator (BSR)

BERNINA Sting Regulator udligner ligesom ved frihåndssyning - en stadig mere populær syteknik - stinglængden, som opstår når stoffet føres frit. Ved frihåndssyning bliver hvert sting med BSR-foden lige langt og stingbilledet er pænt og regelmæssigt.

Når BSR-foden monteret og transportøren er blevet sænket, kan du vælge den ønskede modus på skærmen. BSR-foden kan bruges til både ligesøm og zigzagsøm.

BSR-foden reagerer på stoffets bevægelse under syfoden og styrer derved maskinens hastighed op til den højeste mulige hastighed. Her gælder: At jo hurtigere stoffet bevæges, desto hurtigere syr maskinen.

Hvis stoffet bevæges for hurtigt, lyder der en biplyd. Lydsignalet kan tændes eller slukkes på «BSR»-skærmen. Lyden kan også tændes og slukkes i setup-programmet.

11.1 BSR-modus 1

BSR-funktionen kan styres med fodpedalen eller «Start/Stop»-knappen. Start BSR-modus. På syfoden, vises et rødt lys. Ved at flytte stoffet accelererer maskinen. Hvis stoffet ikke bevæges, er det muligt at hæfte på stedet, uden at trykke på en ekstra knap. Når du arbejder med fodpedalen eller «Start/Stop»-knappen slukkes BSR-Modus 1 ikke automatisk.

11.2 BSR-modus 2

BSR-funktionen kan styres med fodpedalen eller «Start/Stop». Maskinen vil kun starte, hvis fodpedalen eller «Start/Stop»-knappen trykkes og stoffet flyttes samtidig. Uden stoftransport slukker BSR-modus 2 efter cirka 7 sekunder. Det røde lys slukker (kun når du arbejder med «Start/Stop»). Når du arbejder med fodpedalen, slukkes det røde lys ikke.

11.3 BSR-funktion med ligesøm nr. 1

Til denne funktion til frihånds-quiltning sys med ligesøm og en forudindstillet stinglængde op til 4 mm. En indstillet stinglængde bibeholdes indenfor en vis hastighed uafhængig af stoffets bevægelse.

11.4 BSR-funktion med zigzag søm nr. 2

Zigzag sømmen kan bruges til billedsyning og udsmykning af stof. Den indstillede stinglængde bibeholdes **ikke** når der sys med zigzagsøm, men BSR-funktionen forenkler anvendelsen.

11.5 Forberedelse til quiltning

BSR-foden monteres

Forudsætning:

- Maskinen er slukket.
 - Nålen er hævet.
 - Syfoden er hævet.
- > Fjern den monterede syfod.
> Monter BSR-syfoden.

- > Sæt stikket på ledningen lodret ned i BSR-tilslutningen (1), indtil det går mærkbart i indgreb.



- > Tænd maskinen.
 - BSR-skærmen åbner og BSR 1-Modus modus er aktiveret.

Skift syfodssålen

PAS PÅ

Linsen på BSR-foden er beskidt

Maskinen genkender ikke BSR-foden.

- > Linsen rengøres med en blød, let fugtig klud.

- > Hæv nålen.
- > BSR-foden hæves.
- > Sluk maskinen.
- > BSR-syfoden fjernes fra maskinen.
- > Tryk begge trykknapper på BSR-foden sammen.

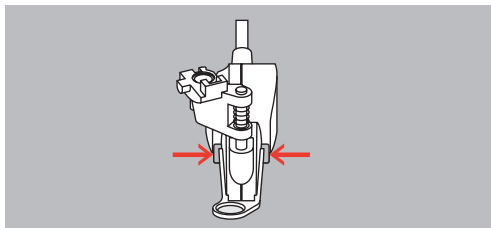

- > Syfodsålen trækkes ned og ud af føringen.
- > Den nye syfodsål skubbes opad i føringen, indtil den klikker på plads.
- > Monter BSR-syfoden.

11.6 Brug af BSR-modus

BSR-funktionen kan styres med fodpedalen eller knappen «Start/Stop».

Start med fodpedalen: Der skal trykkes på fodpedalen under quiltning. Maskinen fortsætter i BSR-modus 1, indtil du slipper fodpedalen, også selvom stoffet ikke bevæges.

Hvis quiltningen stoppes i BSR-modus 2, syr maskinen afhængigt af nåleposition endnu et sting og stopper med nålen oppe.

Forudsætning:

- Sybordet er monteret.
- Knæløfteren er monteret.

> Sænk transportøren.

> Indstil den ønskede BSR-modus.



> Tryk på knappen «Start/Stop», eller træd på fodpedalen for at sænke syfoden.

> Tryk igen på knappen «Start/Stop», eller træd igen på fodpedalen, og hold den nede for at starte BSR-modussen.

– På BSR-syfoden lyser et rødt lys.

> Bevæg stoffet for at styre maskinens hastighed i BSR-modus.



> Tryk igen på knappen «Start/Stop», eller slip fodpedalen for at stoppe BSR-modussen.

– BSR-modussen stopper, og det røde lys på syfoden slukkes.



> Tryk på «BSR tilstand» for at deaktivere BSR-modussen og quilte uden automatiske stinglængder.



11.7 Hæftning

Hæftning i BSR-modus 1 med knappen "Start/Stop"

Forudsætning:

- BSR-foden er monteret og tilsluttet maskinen.
- BSR-skærbilledet er åbnet, og BSR-modus 1 er aktiv.

> Sænk transportøren.

> Sænk syfoden.



> Tryk 2x på knappen «Nåleplacering oppe/nede».

– Undertråden hentes op.

> Hold over- og undertråd.



> Tryk på knappen «Start/Stop».

– BSR-modussen starter.

> Sy 5 - 6 hæftesting.



> Tryk på knappen «Start/Stop».

– BSR-modussen stopper.

> Klip tråden af.

Hæftning i BSR-modus 2

Forudsætning:

- BSR-foden er monteret og tilsluttet maskinen.
- BSR-skærbilledet er åbnet, og BSR-modus 2 er aktiv.

- > Sænk syfoden.
- > Tryk på «i-dialog».



- > Tryk på «Hæftning».



- > Tryk på fodpedalen eller knappen «Start/Stop».



Ved at flytte stoffet sys et par korte sting, derefter er den indstillede stinglængde aktiv og hæftefunktionen deaktiveres automatisk.

12 Min BERNINA broderi

12.1 Oversigt broderimodul







- | | | | |
|---|------------------------------------|---|--------------------------|
| 1 | Udløsergreb/bærehåndtag | 4 | Skinner til maskinen |
| 2 | Broderiarm | 5 | Tilslutning til maskinen |
| 3 | Greb til montering af broderiramme | | |

12.2 Standardtilbehør til broderimodul

Oversigt standardtilbehør til broderimodulet

Billede	Navn	Anvendelse
	Dråbeformet broderifod #26	Til broderi, stopning og frihåndsqUILT.

Billede	Navn	Anvendelse
	Stor, oval broderiramme	Til omfangsrige broderimotiver eller motivkombinationer op til 145 x 255 mm (5,70 x 10,04 in). Inkl. skabelon til nøjagtig placering af stoffet.
	Mellem broderiramme	Til middelstore broderimotiver op til 100 x 130 mm (3,94 x 5,12 in). Inkl. skabelon til nøjagtig placering af stoffet.
	Broderi nålesortiment	Til broderi.
	Holder til broderiskabeloner	Til at indsætte og fjerne broderiskabelonen i broderirammen.
	Trådnet	Til regelmæssig trådafspoling af glatte tråde fra trådspolen som f.eks. nylon-, rayon- og silke tråde eller metallic-tråd.

12.3 Oversigt touchskærm

Oversigt funktioner/skærbilleder

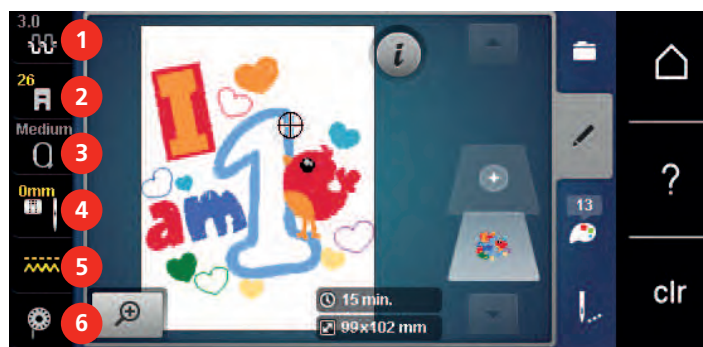

- | | | | |
|---|--|---|--------------------------|
| 1 | «Overtrådsspænding» | 4 | «Valg af stingplade/nål» |
| 2 | «Syfodsindikator/syfodsvalg» | 5 | «Transportørvisning» |
| 3 | «Broderiramme skærm/Broderiramme valg» | 6 | «Undertråd» |

Oversigt systemindstillinger

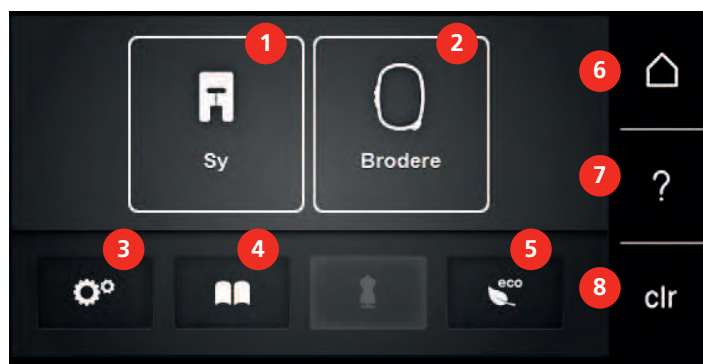

- | | | | |
|---|-----------------|---|----------------------|
| 1 | «Symodus» | 5 | «eco-modus» |
| 2 | «Broderimodus» | 6 | «Home» |
| 3 | «Setup-program» | 7 | «Hjælp» |
| 4 | «Tutorial» | 8 | «Slet indstillinger» |

Oversigt udvalgsmenu broderi

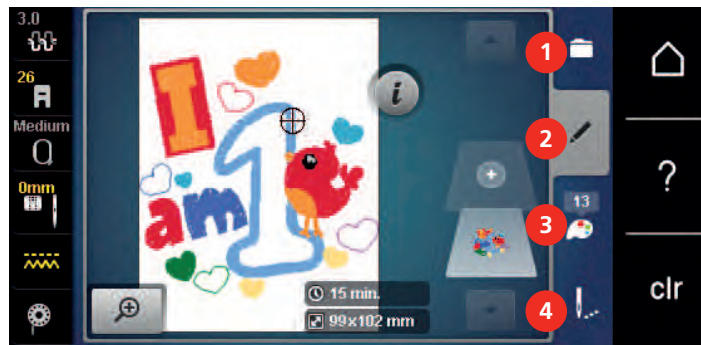

- | | | | |
|---|-----------|---|----------------------|
| 1 | «Udvalg» | 3 | «Farveinformationer» |
| 2 | «Rediger» | 4 | «Broderi» |

12.4 Vigtige broderiinformationer

Overtråd

En god kvalitet af broderitråden (mærkevare) er vigtig, for at broderiet bliver pænt. En dårlig kvalitet kan give uregelmæssigheder i tråden og trådbrud.

Broderierne bliver særligt effektfulde, hvis der anvendes fint, skinnende broderitråd til overtråden. Trådfabrikterne tilbyder i et stort udvalg af tråd og farver.

- Polyester med høj glans er en slidstærk og farveægte tråd med en høj strækstyrke. Den er velegnet til alle typer broderi.
- Rayontråd er en blød viskosefiber med en flot glans, der er velegnet til fine og sarte broderier eller ting, der ikke udsættes for stor slidtage.
- Metaltråd er en fin til mellemtykk skinnende tråd, der egner sig til specialeffekter i broderi.
- Ved metaltråd bør den automatiske trådklip slås fra. Brug heller ikke de andre trådknive, da knivene hurtigt bliver sløve.
- Reducer hastigheden og overtrådsspændingen ved brug af metaltråd.



Undertråd

For det meste bruges en sort eller hvid undertråd. Hvis begge sider skal se ens ud, anbefales det at bruge samme farve til over- og undertråd.

- Bobbin Fil er en blød og let polyestertråd, der egner sig godt til undertråd. Denne specielle undertråd sørger for en jævn trådspænding og optimal sammenknytning af over- og undertråd.
- Stoppe- og broderitråd er fin merceriseret bomuldstråd, der egner sig til broderier på bomuldsstof.



Valg af broderifil format

For at broderimotivet kan indlæses på din BERNINA-broderimaskine, skal det være fremstillet med BERNINA-broderisoftwaren og eksporteret som .EXP-fil. Ved siden af den egentlige broderifil dannes der også en .BMP-fil og en .INF-fil. Med .BMP-filen er det muligt at se en billedeoversigt af broderimotivet og .INF-filen indeholder informationer til tråd farverne. **Bemærk:** Hvis .INF-filen mangler, vises broderimotivet ikke med de korrekte trådfarver, kun med standardfarverne. Hvis det er tilfældet kan farverne i farveoversigten til broderimotivet overføres manuelt til maskinen.

Derudover kan følgende broderiformater læses af maskinen: .SEW, .PES, .PEC, .XXX, .PCS, .JEF og .DST. BERNINA International AG giver ingen garanti på, at et broderimotiv, der ikke er skabt eller konverteret med BERNINA-broderisoftwaren, kan læses korrekt og broderes af maskinen.

Broderiprøve

Der skal altid laves en broderiprøve på en rest af det originale stof og forstærkes med den stabilisering, der senere anvendes. Det anbefales at bruge samme farver, nål og tråd til prøven, som bruges til projektet.

Størrelsen af broderimotivet

Størrelsen på broderimotivet kan ændres på broderimaskinen eller med BERNINA broderisoftware på PC. For at opnå et godt resultat, bør størrelsen kun ændres med højst 20%.

Brodere motiver fra tredjepart

BERNINA anbefaler at downloade broderimotiver i alle filformater til et USB-stik via gratisprogrammet «ART-Link». Med «ART-Link» sikres det, at broderimotivet bliver læst og broderet korrekt. «ART-Link» kan downloades gratis på adressen www.bernina.com/artlink.

Underlægningssting

Underlægningssting danner grundlag for et broderimotiv og sørger for, at stabilisere stoffet og bevare formen. De sørger også for, at motivets dækkende sting ikke synker ned i maskerne eller luven på materialet.

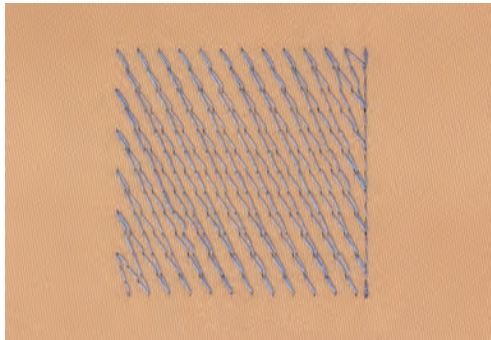

Satinsøm

Ved satinsøm flyttes nålen skiftevis fra den ene til den anden side, så tråden dækker over motivet med en meget tæt zigzag. Satinsømme er velegnede til at udfylde små og smalle områder. De er ikke velegnede til at udfylde store områder, da lange sting er for løse og ikke dækker rigtigt over stoffet. Desuden er der fare for at trådene i de lange sting kan hængte fast, hvilket kan ødelægge broderiet.

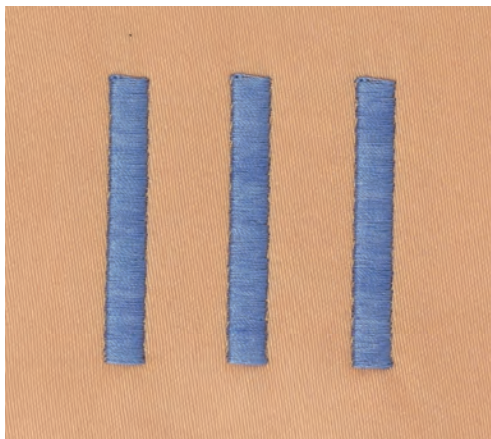

Fyldningssøm (step)

En udfyldningssøm med sting i en bestemt længde syet i rækker. Anvendes primært til at udfylde store områder hurtigt.

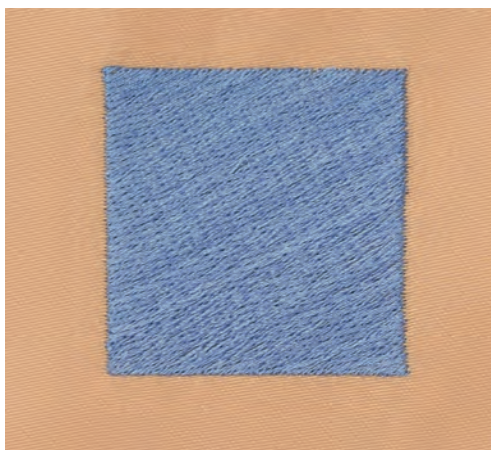

Forbindelsessting

Lange sting, som benyttes til at komme fra en del af motivet til den næste. Før og efter forbindelsesstinget sys hæftesting. Forbindelsessting klippes af inden broderi af næste farve begynder.

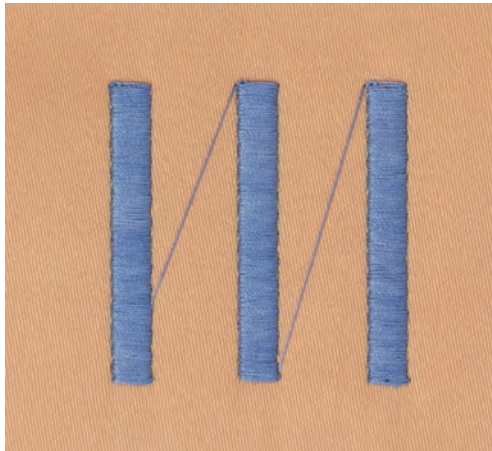

13 Broderi forberedelser

13.1 Tilslutning af broderimodulet

Forudsætning:

- Sybordet må ikke være monteret.
- > Sørg for at broderimodulet og maskinen står på samme jævne overflade.
- > Sørg for at broderiarmen kan bevæges frit og ikke støder mod noget.
- > Skub forsigtigt broderimodulet fra venstre mod højre ind i broderimodulets forbindelse på maskinen (1) og føringsskinne (2).



13.2 Fjern broderimodulet

- > Udløsergrebet (1) på broderimodulets bærehåndtag trykkes og holdes nede, mens du trækker broderimodulet til venstre.



13.3 Forbered maskinen

Sænkning af transportør

- > Tryk på knappen «Transportør oppe/nede» for at sænke transportøren.



- > Lige- og CutWork-stingpladen (ekstra tilbehør) monteres.
- > Monter nålen.
- > Monter broderifoden.

Vælg broderimotiv

Alle broderimotiver kan enten broderes direkte eller ændres med de funktioner, broderimaskinen tilbyder. Alle broderimotiver findes i slutningen af denne brugsanvisning. Desuden kan broderimotiver fra personlig hukommelse eller fra BERNINA USB-stik (ekstra tilbehør) indlæses.



- > Tryk på «Home».



- > Tryk på «Broderimodus».
- > Vælg skrifttype, broderimotiv eller et motiv fra din egne designs.

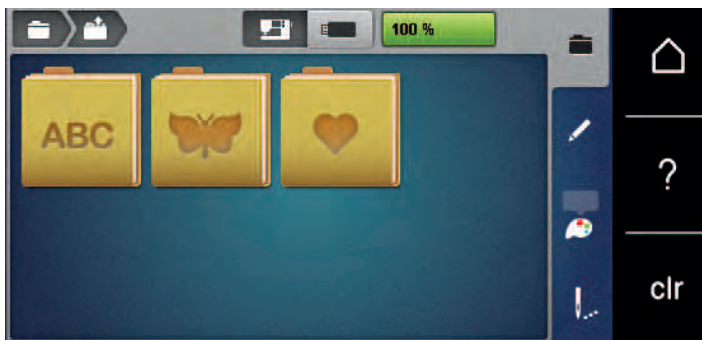

13.4 Broderifod

Broderifoden monteres

- > Hæv nålen.
- > Løft syfoden.
- > Sluk maskinen.
- > Spændebøjlen trykkes opad (1).

- > Træk syfoden væk (2).



- > Før broderifoden ind i holderen nedefra.
- > Tryk spændebøjlen ned.



Boderifoden vælges på touchskærmen

Efter montering af den pågældende broderifod (broderifod #26, medfølgende tilbehør) kan denne vælges og gemmes på maskinen. Derudover kan der vises alternative syfødder, som er til rådighed for det valgte broderimotiv.

- > Tænd maskinen.
- > Vælg broderimotiv.
- > Tryk på «Syfodsindikator/syfodsvalg».
- > Vælg den monterede broderifod.



13.5 Nål og stingplade

Monter broderinål



Broderinåle (130/705 H-SUK) har et større øje og er let afrundet. Det bevirker at tråden ikke flosser, når man bruger rayon- el. bomuldsbroderitråd. Alt afhængig af broderitråden, anbefales det at bruge nålestørrelse nr. 70-SUK til 90-SUK.

- > Hæv nålen.
- > Sluk maskinen.
- > Fjern den monterede fod.
- > Løsn nålens fastgørelsesskrue manuelt.



- > Træk nålen ned.
- > Hold den nye nål med den flade side bagud.
- > Skub nålen op, indtil den rammer anslaget.
- > Spænd fastgørelsesskruen fast manuelt.

Vælg broderinålen på touchskærmen

Efter nålen er skiftet ud, kan kontrolleres, om den kan bruges sammen med den valgte stingplade.



- > Tryk på «Valg af stingplade/nål».
- > Vælg den monterede nål.



- Hvis den valgte nål er kompatibel med stingpladen, kan du begynde at brodere.
- Hvis nålen ikke er kompatibel med stingpladen, vil maskine ikke starte.

Vælg nåletype og nålestørrelse

Praktisk påmindelsesfunktion: Nåletype og nålestørrelse kan også gemmes i maskinen, så ingen informationer går tabt. På denne måde kan den gemte nåletype og den gemte nålestørrelse altid kontrolleres.



- > Tryk på «Valg af stingplade/nål».

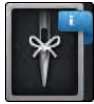

- > Tryk på «Nåleoplysninger».



- > Vælg de monterede nåles nåletype (1).
- > Vælg de monterede nåles nålestørrelse (2).

Indstil nåleposition oppe/nede



- > Tryk på knappen «Nåleplacering oppe/nede» for at hente tråden op.
 - Nålen sænkes og hæves én gang.

Stingpladen monteres

Stingpladen (Stingplade CutWork/stikke sting) har et lille hul i nåleområdet. Derved optimeres tråindtrækningen (over- og undertrådknytning). Det giver et pænere stingbillede.

- > Tryk på knappen «Transportør oppe/nede» for at sænke transportøren.



- > Sluk maskinen.
- > Fjern nålen.
- > Fjern syfoden.
- > Tryk stingpladen ned i bageste højre hjørne, til den kipper.



- > Fjern stingpladen.
- > Læg åbningerne i stingpladen (Stingplade CutWork/stikke sting) over de passende stifter, og tryk den nedad, til den går i hak.

Vælg stingpladen i touchskærmen

Efter stingpladen er skiftet ud, kan kontrolleres, om den kan bruges sammen med den valgte nål.



- > Tryk på «Valg af stingplade/nål».
- > Vælg Stingplade CutWork/stikkesting.



Undertråden hentes op

Maskinen skal være klar til syning, for at undertråden kan hentes op. Undertråden kan hentes op i et trin, for manuelle knuder. Hvis du ikke ønsker hæftesting, anbefales det at deaktivere hæftestingene i setup-programmet.



- > Hold fast i overtråden.
- > Tryk på knappen «Syfod oppe/nede».
 - Undertråden bliver automatisk hentet op.

13.6 Broderirammer

Oversigt broderiramme udvalg

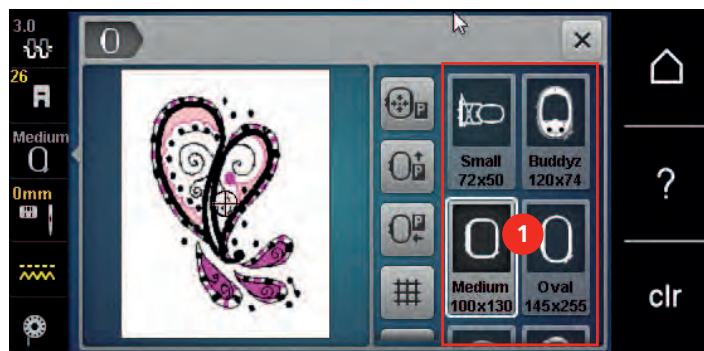

- 1 Valg af broderiramme

Vælg broderiramme

Det bedste broderiresultat opnås, når den mindst mulige broderiramme til broderimotivet vælges. Broderimotivet har en standard størrelse, som vises.

Forudsætning:

- Broderimotiv er valgt.



- > Tryk på «Broderiramme skærm/Broderiramme valg».
 - Maskinen vælger automatisk den optimale broderiramme til størrelsen på broderimotivet. Hvis den forudindstillede broderiramme ikke er tilgængelig, kan der vælges en anden broderiramme. Hvis der bruges en anden broderiramme, end den valgte, betragtes den monterede broderiramme som aktiv og broderimotivet vil blive justeret i overensstemmelse hermed.
- > Den ønskede broderiramme vælges.

Rivestabilisering

Rivestabilisering giver broderietprojektet mere stabilitet. Rivestabilisering er velegnet til alle vævede materialer, og dem der ikke er elastisk. Der kan anvendes 1 eller 2 lag. Rivestabilisering fås i flere forskellige tykkelser. Stabiliseringen vil blive siddende under større broderede flader. Rivestabiliseringen sprøjtes med en spraylim og fikseres på vrangside af stoffet. Efter broderiet er lavet færdigt, trækkes det overskydende stabiliseringsmateriale forsigtigt af.

Stabilisering, der klippes af

Stabiliseringsmateriale giver broderietprojektet mere stabilitet. Stabilisering, der klippes af egnes til elastiske materialer. Der kan anvendes 1 eller 2 lag. Stabiliseringsmateriale fås i flere forskellige tykkelser. Stabiliseringen vil blive siddende under større broderede flader. Stabiliseringsmateriale sprøjtes med en spraylim og fikseres på vrangside af stoffet. Efter broderiet er lavet færdigt, klippes det overskydende stabiliseringsmateriale forsigtigt af.

Brug af spraylim

Det anbefales at anvende spraylim til alle elastiske og glatte materialer og strik. Det forhindrer at stoffet trækkes og glider fra hinanden. Applikationerne er præcist fastsat af spraylimen. Spraylimen bør ikke anvendes i nærheden af maskinen.

- > Brug limen med omtanke og sprøjt kun på stabiliseringsmateriale med en afstand på 25 – 30 cm (9 – 12 inch).
- > Læg stoffet og det påsprayed stabiliseringsmateriale glat sammen og tryk det sammen.
- > Mindre dele såsom lommer eller kraver, fikseres på stabiliseringsmateriale.
- > For at undgå mærker fra broderirammen, f.eks. ved fløjl og fleece, sprayes stabiliseringsmateriale før det opspændes i rammen.
- > Fikserer de dele, der skal broderes.
- > Fjern limrester, før maskinen startes.

Spraystivelse til yderligere afstivning

Spraystivelse er ideelt til afstivning af fine, bløde eller løstvævede materialer. Anvend altid en ekstra stabilisering sammen med spraystivelsen.

- > Spray det område, der skal broderes på.
- > Lad stoffet tørre. Hvis det er nødvendigt kan det stryges forsigtigt tørt med strygejern.

Brug af strygeindlæg

Strygeindlæg findes i en lang række tykkelser. Det anbefales at vælge et strygeindlæg som løser sig let fra udgangs materialet. Egnede til alle stoffer, som let trækkes f.eks. strækmaterialer såsom trikot og jersey.

- > Indlægget stryges på stoffets vrangside, med et varmt strygejern.

Brug af selvklæbende indlæg

Egnet til sarte stoffer som jersey eller silke eller broderiprojekter, som ikke kan spændes i ramme.

- > Indlægget spændes op i broderirammen, så papirsiden vender opad.
- > Rids i papiret med en saks, for at fjerne papiret i rammeområdet.
- > Anbring stoffet på den klæbende side og tryk det sammen.
- > Fjern limrester, før maskinen startes.

Brug af vandopløseligt stabiliseringsmateriale



Ved blondebroderi anbefales det at opspænde 1 – 3 lag vandopløseligt stabiliseringsmateriale i broderirammen. Da broderimotivet ikke er broderet på noget stof, er det kun trådmotivet, der bliver liggende. Forbind altid først blondemotiver med få sting, ellers falder de fra hinanden.

Vandopløseligt stabiliseringsmateriale er egnet til lette stoffer og til fine gennemsigtige materialer, hvor andre indlæg ville skinne igennem samt til blondebroderi. Indlægget fjernes med varmt vand efter broderiet er lavet. Vandopløselig stabilisering giver en ideel beskyttelse af materialer med en tyk eller løkket luv som frotté. Det forhindrede tillige at stingene synker ned i materialet og at der opstår synlige løkker mellem stingene.

- > Stabiliseringsmaterialet placeres underside af stoffet.
- > Brug hvis det er nødvendigt en fikseringsspray.
- > Stoffer med luv forstærkes ekstra med et passende indlæg på retsiden og fastgøres med et par hæftesting hvis det er nødvendigt.
- > Spænd alle lagene op i broderirammen.
- > Efter det er broderet, vaskes broderimotivet og blonden lægges fladt til tørre.

Forberedelse broderiramme

Broderirammen består af en ydre og en indre ramme. Hver broderiramme har en tilsvarende broderiskabelon. Broderiområdet er markeret med 1 cm (0.39 inch) brede kvadrater. Midten og kanterne på midterlinjerne er forsynet med huller. De ønskede markeringer kan overføres til materialet.

- > Midten af broderimotivet markeres på stoffet med en vandopløselig pen.

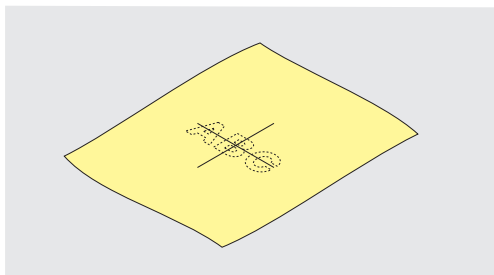

- > Skruen på den yderste ramme løsnes.
- > Den inderste ramme tages ud.
- > Vær sikker på at pilemarkeringerne på de to rammedele er ud for hinanden.
- > Holderen til broderiskabelonen monteres.
- > Broderiskabelonen lægges ind i den inderste ramme så ordet BERNINA befinder sig foran ved pilemarkeringen og den går i hak.

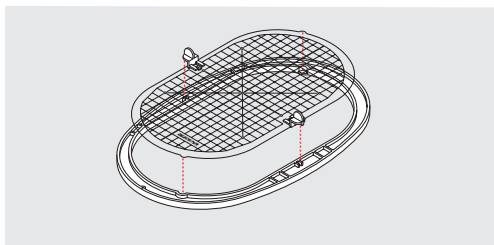

- > Stoffet anbringes under den inderste ramme.
- > Det markerede midtpunkt placeres i centrum af skabelonen.

- > Stoffet og den inderste ramme placeres på den yderste ramme. Pilemarkeringerne på de to rammedele skal være ud for hinanden.

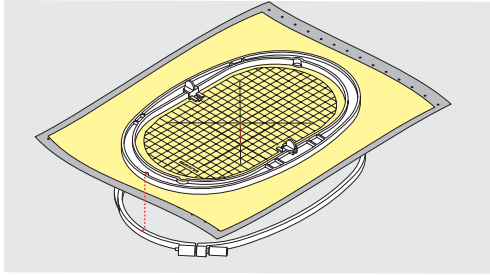

- > Rammerne presses ind i hinanden. Stoffet må ikke forskubbe sig.
- > Stoffet spændes stramt op i broderirammen.
- > Skruen strammes.
- > Broderiskabelonen fjernes fra broderirammen ved hjælp af holderen til broderiskabelonen.
- > For at undgå at ridse friarmen, trykkes den inderste ramme ind i den yderste ramme, så den inderste ramme inklusive stoffet kigger op til 1 mm frem.

Sæt broderiramme på

- > Nålen hæves.
- > Hæv broderifoden.
- > Den valgte broderiramme holdes med stoffets retside opad og monteringsgrebet til venstre.
- > Placer broderirammen under broderifoden.
- > Pres de to klemmer (1) på broderiramme's monteringsgreb mod hinanden.
- > Placer broderirammen (2) over broderiramme's greb.
- > Tryk broderirammen ned til den sidder fast.
- > Slip monteringsgrebet (1).

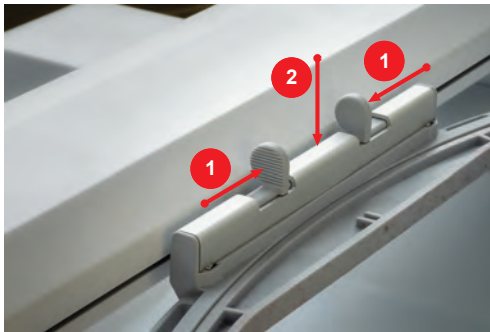

- > For at fjerne broderirammen, presses de to klemmer på broderiramme's monteringsgreb mod hinanden.
- > Løft op for at fjerne broderirammen.

Oversigt broderifunktioner

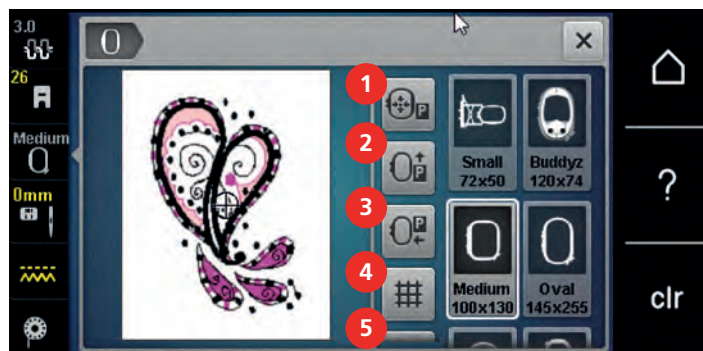

- | | | | |
|---|------------------------------------|---|---|
| 1 | «Centrere broderirammen til nålen» | 4 | «Gitter tænd/sluk» |
| 2 | «Flyt broderirammen bagud» | 5 | «Motiv midte» |
| 3 | «Flyt broderirammen til venstre» | 6 | «Flytning af motiv»
(vises ved at rulle) |

Centrere broderirammen til nålen

Flytning af broderirammen letter trådning af overtråden, når nålen er i nærheden af broderirammen.



- > Tryk på «Broderiramme skærm/Broderiramme valg».



- > Tryk på «Centrere broderirammen til nålen».
- > Trådning af overtråd.



- > Tryk på knappen «Start/Stop» for at bevæge broderirammen tilbage til den sidste position.

Flyt broderirammen bagud

Det anbefales at flytte broderirammen bagud inden trådning, det gør det nemmere at skifte undertrådsspolen. Derved bliver griberdækslet lettere tilgængeligt.



- > Tryk på «Broderiramme skærm/Broderiramme valg».



- > Tryk på «Flyt broderirammen bagud».
- > Tråd undertråden. (se side 46)



- > Tryk på knappen «Start/Stop» for at bevæge broderirammen tilbage til den sidste position. evt. trækkes overtråden bagud.

Flyt broderimodul til symodus

Broderimodul kan placeres, så at det er muligt at sy alle syprojekter med tilsluttet broderimodul.



- > Tryk på «Broderiramme skærm/Broderiramme valg».
- > Fjern broderirammen.

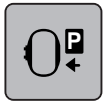

> Tryk på «Flyt broderirammen til venstre».



> Tryk på «Home».



> Tryk på «Symodus».

Gitter tænd/sluk

Ved at vise rammens midte og gitterpunkter er det nemmere at placere broderimotivet.



> Tryk på «Broderiramme skærm/Broderiramme valg».

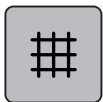

- > Tryk på «Gitter tænd/sluk» for at vise rammemidten på skærbilledet.
- > Tryk igen på «Gitter tænd/sluk» for at vise gitterpunkterne.
- > Tryk igen på «Gitter tænd/sluk» for at skjule rammemidten og gitterpunkterne.

Vælg motivmidte

Broderirammen placeres, så nålen er nøjagtigt over midten af broderimotivet eller over mønsterbegyndelse.



> Tryk på «Broderiramme skærm/Broderiramme valg».



- > Tryk på «Motiv midte» for at placere broderirammen således, at nålen befinder sig nøjagtigt over broderimotivets midte.
- > Tryk igen på «Motiv midte» for at placere broderirammen således, at nålen befinder sig nøjagtigt over motivets begyndelse.

Virtuel placering af broderirammen

Når broderimotivet flyttes, flyttes broderirammen automatisk til den nye placering. Derfor aktiveres ikonet «Flytning af motiv» automatisk og får en gul ramme, når en broderiramme er monteret.

Forudsætning:

- Broderiramme er monteret.



> Tryk på «Broderiramme skærm/Broderiramme valg».

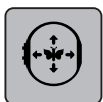

- > Tryk på «Flytning af motiv» for at deaktivere automatisk flytning af broderirammen, når broderimotivet placeres et nyt sted.
 - «Flytning af motiv» er ikke i en gul ramme.
- > Tryk igen på «Flytning af motiv» for at aktivere automatisk flytning af broderirammen, når broderimotivet placeres et nyt sted.

14 Setup-program

14.1 Ændre broderiindstillinger i setup-programmet

Yderligere informationer om dette emne i (se side 53).



15 Kreativt broderi

15.1 Oversigt broderi

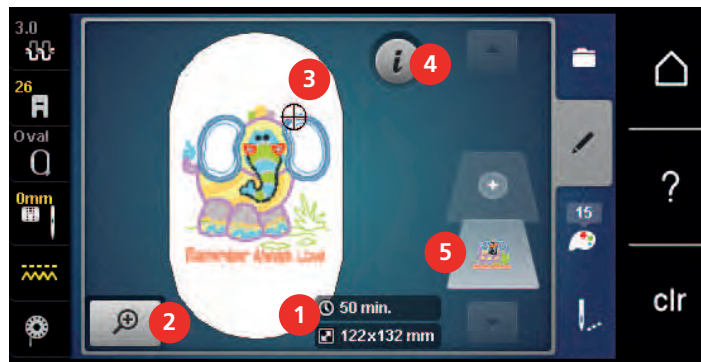

- | | | | |
|---|--|---|--------------------------|
| 1 | Broderitid/størrelse på broderimotiv | 4 | «i-dialog» |
| 2 | Forstør, reducer eller flyt billedet af broderimotivet | 5 | Broderimotivets niveauer |
| 3 | Broderiområde | | |

15.2 Vælg og udskift broderimotiv



- > Tryk på «Udvalg».



- > Tryk på «Indlæs broderimotiv».
- > Vælg et nyt broderimotiv.

15.3 Kontroller broderitid og broderimotiv størrelse

På «Rediger» skærmen nederst til højre (1), vises den forventede broderitid i minutter, motivets bredde og højde i millimeter eller inch.

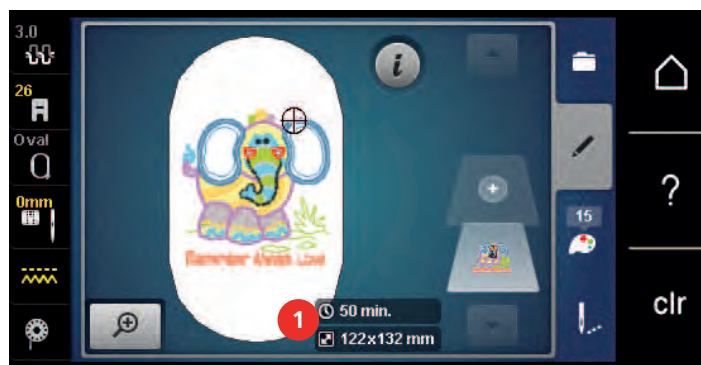

15.4 Regulere hastighed

Med hastighedsskyderen kan hastigheden reguleres trinløst.

- > For at reducere hastigheden, skubbes skyderen til venstre.
- > For at forøge hastigheden, skubbes skyderen til højre.

15.5 Redigere broderimotiv

Oversigt rediger broderimotiv

- > Vælg et broderimotiv for at redigere det.
- > Tryk på «i-dialog».



- | | | | |
|---|-------------------------------------|----|--------------------------------------|
| 1 | «Billedet reduceres» | 8 | «Spejlvending venstre/højre» |
| 2 | «Billedet forstørres» | 9 | «Spejlvending op/ned» |
| 3 | «Flyt billedet» | 10 | «Dupliker» |
| 4 | «Flytning af søm» | 11 | «Slet» |
| 5 | «Flytning af søm» | 12 | «Kontroller broderimotiv størrelse» |
| 6 | «Rotere broderimotiv» | 13 | «WordArt»
(kun med valgt alfabet) |
| 7 | «Ændre størrelse på broderimotivet» | 14 | «Ændre stingtype/stingtæthed» |

Forstør billedet af broderimotivet

Billedet af broderimotivet kan forstørres. Billedet kan tilpasses med eller uden ændring af broderiets placering.

- > Vælg broderimotiv.
- > Tryk på «Billedet forstørres» for at redigere broderimotivets visning.



- > Tryk 1 til 4x på «Billedet forstørres» for at forstørre visningen af broderimotivet ét trin pr. gang.



- > Tryk 1 til 4x på «Billedet reduceres» for at gå tilbage til redigeringsmodus.

Reducere billedet af broderimotivet

Billedet af broderimotivet kan reduceres. Billedet kan tilpasses med eller uden ændring af broderiets placering.

- > Vælg broderimotiv.
- > Tryk på «Billedet forstørres» for at redigere broderimotivets visning.





- > Tryk 1 - 4x på «Billedet reduceres» for at reducere den forstørrede visning af broderimotivet ét trin pr. gang.

Flyt billedet af broderimotivet



Billedet af broderimotivet kan flyttes. Billedet kan tilpasses med eller uden ændring af broderiets placering.

- > Vælg broderimotiv.

-  > Tryk på «Billedet forstørres» for at aktivere «Flyt billedet».
- 
 - «Flyt billedet» er aktiv (mørkegrå).
- > Flyt visningen af broderimotivet.
 - Broderiets placering ændres ikke.
-  > Tryk på «Billedet reduceres» for at gå tilbage til redigeringsmodus.

Flyt det forstørrede billede af broderimotivet

Billedet af broderimotivet kan flyttes. Billedet kan tilpasses med eller uden ændring af broderiets placering.

- > Vælg broderimotiv.
-  > Tryk på «Billedet forstørres» for at vise ikonet «Flytning af søm».
-  > Tryk på «Flyt broderimotiv».
 - Ikonet bliver mørkegråt.
- > Flyt visningen af broderimotivet.
 - Broderiets placering ændres.
-  > Tryk på «Billedet reduceres» for at gå tilbage til redigeringsmodus.

Flyt broderimotiv

- > Vælg broderimotiv.
-  > Tryk på «i-dialog».
-  > Tryk på «Flyt broderimotiv».
- > Drej på «øverste multifunktionsknop» for at flytte broderimotivet i tværetning (vandret) i 1/10 mm-trin.
- > Drej på «nederste multifunktionsknop» for at flytte broderimotivet i længderetning (lodret) i 1/10 mm-trin, eller tryk på broderimotivet, bliv ved med at trykke, og flyt broderimotivet frit.
 - Forskydningen vises i ikonerne med de gule rammer.



-  > Tryk på «Motiv midte».
 - Broderimotivet vil igen blive flyttet tilbage i midten af broderirammen.

Rotere broderimotiv

- > Vælg broderimotiv.
-  > Tryk på «i-dialog».

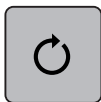

- > Tryk på «Rotere broderimotiv».
- > Du roterer broderimotivet med uret ved at dreje «øverste multifunktionsknap» eller «nederste multifunktionsknap» mod højre.
- > Du roterer broderimotivet mod uret ved at dreje «øverste multifunktionsknap» eller «nederste multifunktionsknap» mod venstre.



- > Du roterer broderimotivet i 90°-trin ved at trykke på «Rotation af broderimotiv +90°».

Ændre broderimotiv størrelsen proportional



For en optimal stingkvalitet anbefales det at ændre broderiets størrelse med højst 20 %.

Hvis broderimotivet skal øges med mere end 20%, skal broderimotivet tilpasses med et separat broderisoftware og genindlæses på maskinen.



- > Vælg broderimotiv.
- > Tryk på «i-dialog».



- > Tryk på «Ændre størrelse på broderimotivet».



- > Tryk på «Bevarelse af proportioner», hvis «Bevarelse af proportioner» ikke vises med hvid ramme.
 - «Bevarelse af proportioner» vises med hvid ramme.



- > For at forstørre broderimotivet proportionalt drejes «øverste/nederste multifunktionsknap» mod højre.
- > For at reducere broderimotivet proportional, drejes «øverste/nederste multifunktionsknap» mod venstre.

Ændre broderimotiv størrelsen uproportionalt



For en optimal stingkvalitet anbefales det at ændre broderiets størrelse med højst 20 %.

Hvis broderimotivet skal øges med mere end 20%, skal broderimotivet tilpasses med et separat broderisoftware og genindlæses på maskinen.



- > Vælg broderimotiv.
- > Tryk på «i-dialog».



- > Tryk på «Ændre størrelse på broderimotivet».



- > Tryk på «Bevarelse af proportioner», hvis «Bevarelse af proportioner» vises med hvid ramme.
 - «Bevarelse af proportioner» vises ikke med hvid ramme.

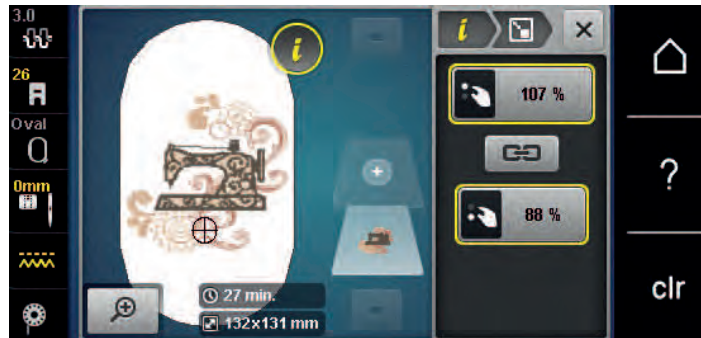

- > Drej «Øverste multifunktionsknap» mod højre for at gøre broderimotivet bredere.
- > Drej «Øverste multifunktionsknap» mod venstre for at gøre broderimotivet smallere.
- > Drej «Nederste multifunktionsknap» mod højre for at gøre broderimotivet længere.
- > Drej «Nederste multifunktionsknap» mod venstre for at gøre broderimotivet kortere.

Spejlvending af broderimotivet

Broderimotivet kan spejles både vertikalt /lodret og horisontalt/vandret.

- > Vælg broderimotiv.
- > Tryk på «i-dialog».



- > Tryk på «Spejlvending venstre/højre» for at spejle broderimotivet vandret.



- > Tryk på «Spejlvending op/ned» for at spejle broderimotivet lodret.

Ændre stingtype

Er stingene i satinsømmen for lange, kan de laves om til fyldningsøm.

- > Vælg broderimotiv.
- > Tryk på «i-dialog».



- > Tryk på «Ændre stingtype/stingtæthed».



- > Tryk på kontakten øverst på skærmen (1) for at ændre satinsting til stikkesting.
- > Indstil og bekræft stinglængden (2).

Ændre stingtæthed

Er satinsømmen for kompakt, kan stingtætheden ændres.

- > Vælg broderimotiv.
- > Tryk på «i-dialog».



- > Tryk på «Ændre stingtype/stingtæthed».



- > Indstil stingtæthed (1).

Kontroller broderimotivets størrelse og placering

Det kan kontrolleres, om størrelsen af broderimotivet passer til den tiltænkte position/placering på stoffet. Punkter der ligger udenfor broderirammen, bliver ikke kontrolleret.

- > Vælg broderimotiv.
- > Tryk på «i-dialog».

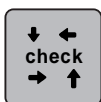

- > Tryk på «Kontroller broderimotiv størrelse».
 - Broderirammen flyttes, indtil nålen er på den position, der vises på skærmen.



- > Tryk på den passende pil for at vælge det ønskede hjørne på broderimotivet.
 - Broderirammen flyttes, indtil nålen er på den position, der vises på skærmen. Hvis broderimotivet endnu ikke er placeret korrekt, kan placeringen ændres med "øverste/nederste multifunktionsknap", og alle broderimotivplaceringerne kan kontrolleres igen.



- > Tryk på «Motiv midte» for at flytte nålen til midten af broderimotivet.
- > Drej på «øverste multifunktionsknap» for at flytte broderimotivet vandret.
- > Drej på «nederste multifunktionsknap» for at flytte broderimotivet lodret.

Duplikere broderimotiv

- > Vælg broderimotiv.

 > Tryk på «i-dialog».

 > Tryk på «Dupliker».
– Broderimotivet (1) fordobles (2).

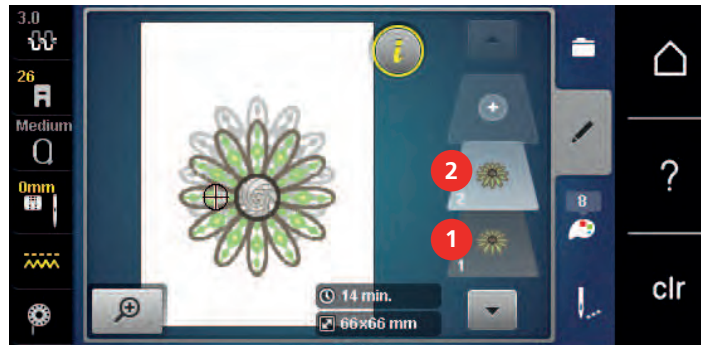

Slet broderimotiv

Det aktive broderimotiv bliver slettet.

> Vælg broderimotiv.
> Tryk på «i-dialog».



 > Tryk på «Slet».

15.6 Kombinere broderimotiver

Kombinere broderimotiver

I kombinationsmodus kan flere broderimotiver kombineres.

> Vælg broderimotiv.
> Tryk på «Tilføj motiv».

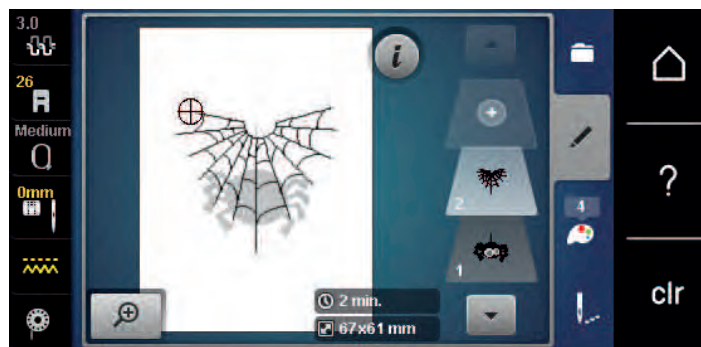

> Vælg endnu et broderimotiv.

Slet enkelt broderimotiv

Forudsætning:

- Du har oprettet en broderimotivkombination.

- > Tryk på det ønskede broderimotiv i broderimotivniveauets område (1), bliv ved med at trykke, og skub motivet udad.
 - Der åbnes et nyt vindue.

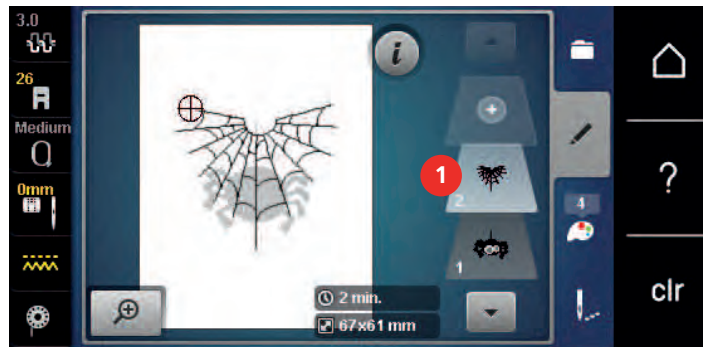

- > Tryk på «Bekræft» for at slette det valgte broderimotiv.

Dupliker en kombination

Når en kombination kopieres, kan de enkelte broderimotiver ikke længere vælges.

- > Vælg broderimotiv.
- > Tryk på «Tilføj motiv».
- > Vælg endnu et broderimotiv.
- > Vælg kombination (1).



- > Tryk på «i-dialog».



- > Tryk på «Dupliker».

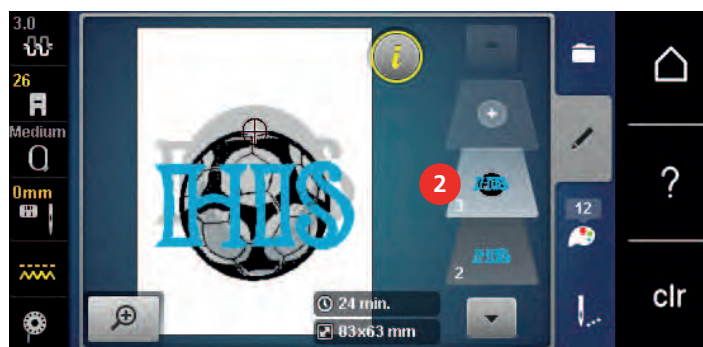

- Kombinationen fordobles (2).

15.7 Skriv en tekst

Oversigt broderiskrift

Broderimotiv	Navn
ABC	Swiss Block
<i>ABC</i>	Anniversary
ABC	Quilt Block
ABC	Childs Play
АБВ	Russian Textbook
<i>ABC</i>	Curly
ABC	Rounded Sans

Skriv en tekst



- | | | | |
|---|-------------------|---|---------------------------|
| 1 | Indtastningsfelt | 5 | «Tal og matematiske tegn» |
| 2 | «Slet» | 6 | «Specialtegn» |
| 3 | «Store bogstaver» | 7 | «Afbryd» |
| 4 | «Små bogstaver» | 8 | «Bekræft» |



En tekst er altid broderet i en farve. For at brodere enkelte bogstaver eller enkelte ord i en anden farve, skal hvert bogstav eller hvert ord vælges enkeltvis og placeres i broderiområdet.

En tekst kan placeres hvor som helst inden for broderirammen. Hvis broderimotivet er anbragt uden for broderiområdet, bliver broderirammen vist med rødt på skærmen. På broderiramme skærmen kan du kontrollere, om broderimotivet kan broderes med en anden ramme. Hvis en tekst ikke passer ind i en broderiramme, kan enkelte ord eksempelvis kombineres og placeres under hinanden.



- > Vælg «Skrifttyper».
- > Vælg broderialfabet.
- > Indtast og bekræft teksten.

Rediger teksten

- > En tekst er oprettet.
- > Tryk på «i-dialog».



- > Tryk på «WordArt».
- > Drej på «øverste multifunktionsknop» for at ændre afstanden mellem tegnene i millimetertrin.
- > Drej «nederste multifunktionsknop» til venstre eller højre for at lave en bue med teksten opad eller nedad.

15.8 Ændre broderimotiv farver

Oversigt farve ændringer

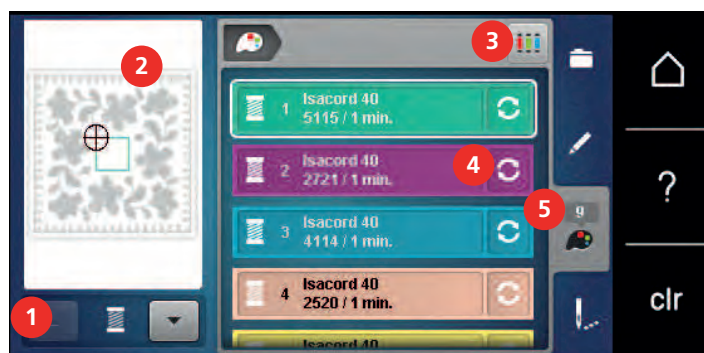

- | | | | |
|---|-----------------------------|---|------------------------------|
| 1 | «Farve information» | 4 | «Ændring af farve/producent» |
| 2 | Preview af den valgte farve | 5 | «Farveinformationer» |
| 3 | «Tildel trådmærke» | | |

Ændre farve

- > Vælg broderimotiv.
- > Tryk på «Farveinformationer».

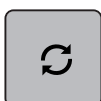

- > Tryk på «Ændring af farve/producent» ved siden af den farve, der skal ændres, for at ændre en farve.
- > Stryg op eller ned på skærmen for at få vist flere farver.



- > Tryk på «Farvevalg ved hjælp af nummer» for at vælge farve ved at indtaste farvenummeret.
- > Indtast nummeret på den ønskede farve.
 - Farvebjælken vises til venstre.
- > Tryk på den viste farvebjælke til venstre for at bekræfte farvevalget.

Ændre trådmærke

- > Vælg broderimotiv.
- > Tryk på «Farveinformationer».



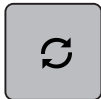

- > Tryk på «Ændring af farve/producent».
- > Rul til venstre og højre for at vise flere trådmærker.



- > Tryk på «Tildel trådmærke».
- Alle trådfarver i det valgte broderimotiv, bliver ændret til det valgte trådmærke.

15.9 Broderimotivet broderes

Oversigt broderimenu



- | | | | |
|---|--------------------------|---|---|
| 1 | «Risting» | 5 | «Flerfarvet broderimotiv tænk/sluk» |
| 2 | «Flyt broderiramme» | 6 | «Førøg broderihastigheden »
(vises ved at rulle) |
| 3 | «Broderiforløb» | 7 | «Gruppering af trådfarver»
(vises ved at rulle) |
| 4 | «Klip forbindelsessting» | 8 | «Farve information» |

Rifunktion

Ristingene kan sys langs broderirammen eller broderimotivet. Det holder stof og stabiliseringsmaterialet bedre sammen.

- > Vælg broderimotiv.
- > Tryk på «Broderi».

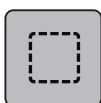

- > Tryk på «Risting» for at sy risting langs broderimotivet.
- > Tryk på «Risting» igen for at sy risting langs broderirammen.
- > Tryk igen på «Risting» for at deaktivere ristingene.

Flyt broderiramme

Er et broderimotivet for stort, kan det forskydes ved at spænde det op så mange gange som nødvendigt.

- > Vælg broderimotiv.
- > Tryk på «Broderi».



- > Tryk på «Flyt broderiramme».
- > Drej på «øverste multifunktionsknap» for at flytte broderirammen vandret.
- > Drej på «nederste multifunktionsknap» for at flytte broderirammen lodret.



- > Tryk på «Broderi» i historikforløbet for at overtage indstillingerne.

Broderiforløb ved trådbrud

Hvis tråden knækker, kan du ved hjælp af kontrolfunktionen broderiforløb, igen placere nålen i broderimotivet.



- > Vælg broderimotiv.
- > Tryk på «Broderi».



- > Tryk på «Broderiforløb».
 - I den venstre del af skærmen vises et komprimeret billede af broderimotivet. På den højre side er broderimotivet vist forstørret.
- > Vælg den ønskede position i det kompakte billede.
- > Drej på «øverste multifunktionsknap» for at flytte rammen sting for sting.
- > Drej på «nederste multifunktionsknap» for at flytte rammen i store trin.
 - Tallet i ikonet med den gule ramme viser antallet af sting i broderiforløbet.



- > Tryk på «Stingposition ved hjælp af nummer» for at vælge det ønskede sting vha. indtastning.

Klip forbindelsessting

Funktionen er aktiveret som standard og forbindelsesstingene klippes automatisk. Hvis funktionen er deaktiveret, skal forbindelsesstingene mellem broderimotiverne klippes manuelt.



- > Vælg broderimotiv.
- > Tryk på «Broderi».



- > Tryk på «Klip forbindelsessting» for at deaktivere funktionen.
- > Tryk igen på «Klip forbindelsessting» for at aktivere funktionen.

Reducere farveskift

Hvis broderimotiverne overlapper hinanden, kan farveskiftet **ikke** reduceres.



- > Vælg broderimotiv.
- > Tryk på «Broderi».



- > Tryk på «Gruppering af trådfarver».
 - Identiske farver i broderimotivet samles til én farve.

Flerfarvet broderimotiv tænk/sluk

Flerfarvede broderimotiver kan også broderes monokrom.

- > Vælg broderimotiv.



> Tryk på «Broderi».



> Tryk på «Flerfarvet broderimotiv tænk/sluk».
– Broderimotivet broderes monokrom.

Farve information

Hver farve af et broderimotiv kan vælges individuelt. Broderirammen flytter da til det første sting i den aktive farve. Den aktive farve kan således broderes individuelt eller i en anden rækkefølge.



> Vælg broderimotiv.
> Tryk på «Broderi».
> Rul op og ned for at vælge broderimotivets næste eller forrige farve.

15.10 Friarmsbroderi

Friarmsbroderi er broderi på lukkede og rørformede stoffer eller beklædningsstykker, som under broderingen er placeret rundt om friarmen på broderimaskinen. Det bruges ofte ved ærmer, bukseben eller andre smalle beklædningsstykker.



Et stofrør kan nemt placeres rundt om friarmen på maskinen, hvis broderirammen er sat til venstre i parkeringsposition, inden den monteres eller fjernes. Tryk på knappen «Start/Stop» for derefter at flytte broderirammen til broderiposition igen.

Brug om muligt en fyldt undertrådsspole, da broderirammen skal fjernes for at skifte spolen.

Mobiliteten af friarmen kan være begrænset eller indskrænket ved meget stramme stofrør. Det er derfor altid vigtigt, at broderirammen har nok plads til at bevæge sig frem og tilbage under brodering. Hvis broderimodularmen generes af for stramme stofrør, kan det føre til forskydninger i broderimotivet eller skader på stoffet.

Kontroller friarmens bevægelighed

Bemærk: Ved små rør kan fjernelse af tråd slås fra i setup-programmet.

- > Broderimotivet åbnes på maskinen og redigeres som ønsket.
- > Broderimotiv positionen og størrelsen markeres på stoffet, på den bedste måde.
- > Vælg den mindst mulige broderiramme.
- > Stof med passende stabilisering opspændes eller klæbes i broderirammen, alt afhængigt hvilken stabilisering der bruges.
- > Stofrøret trækkes forsigtigt over friarmen på maskinen og broderirammen monteres på broderimodulet.
- > Korrigér om nødvendigt broderimotivets position.
- > Tryk på «Kontroller broderimotiv størrelse».
- > Efter succesfuld test af størrelsen på broderimotivet, kan broderiprocessen startes.
 - En detaljeret vejledning om broderi, brug af egnet materiale eller valg af de nødvendige broderiindstillinger på maskinen, finder du i «Vejledning» under broderiteknikker --> Broderi.

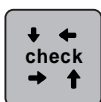

15.11 Administration af broderimotivet

Oversigt administration af broderimotivet



- | | | | |
|---|-----------------------|---|---------------------|
| 1 | «Indlæs broderimotiv» | 3 | «Slet broderimotiv» |
| 2 | «Gem broderimotiv» | | |

Gem broderimotivet i personlig hukommelse

I hukommelsen «Gem broderimotiv» kan du gemme vilkårlige og også individuelt ændrede broderimotiver.

- > Vælg broderimotiv.
- > Redigere broderimotiv.
- > Tryk på «Udvalg».



- > Tryk på «Gem broderimotiv».
 - Det broderimotiv der skal gemmes, har en gul ramme.
 - «Broderimaskine» er aktiv.



- > Tryk på «Bekræft».

Gem et broderimotiv på et BERNINA USB-stik

- > Vælg broderimotiv.
- > Redigere broderimotiv.
- > Tryk på «Udvalg».



- > Tryk på «Gem broderimotiv».
 - Det broderimotiv der skal gemmes, har en gul ramme.
- > Indsæt BERNINA USB-stikket i USB-porten på din maskine.







- > Tryk på «USB-stik».







- > Tryk på «Bekræft».

Overskriv et broderimotiv i personlig hukommelse

- > Vælg broderimotiv.
- > Redigere broderimotiv.





-  > Tryk på «Udvalg».
-  > Tryk på «Gem broderimotivet».
 - Det broderimotiv der skal gemmes, har en gul ramme.
 - «Broderimaskine» er aktiv.
-  > Vælg det broderimotiv, der skal overskrives.
-  > Tryk på «Bekræft».

Overskriv et broderimotiv på et BERNINA USB-stik

- > Vælg broderimotiv.
- > Redigere broderimotiv.
-  > Tryk på «Udvalg».
-  > Tryk på «Gem broderimotivet».
 - Det broderimotiv der skal gemmes, har en gul ramme.
- > Indsæt BERNINA USB-stikket i USB-porten på din maskine.
-  > Tryk på «USB-stik».
- > Vælg det broderimotiv, der skal overskrives.
-  > Tryk på «Bekræft».

Importer et sømme

Sømme eller sømkombinationer kan importeres fra symodus til broderimodus og bearbejdes som broderimotiver. F.eks. kan bortmønstre hurtigt og enkelt sammensættes og gemmes som broderimotiver i mappen «Egne broderimotiver».

-  > Tryk på «Home».
-  > Tryk på «Symodus».
 - > Vælg søm.
-  > Tryk på «Home».
-  > Tryk på «Broderimodus».
 - Sømmen gemmes automatisk i mappen «Egne broderimotiver».
-  > Vælg «Egne broderimotiver».
 - > Vælg søm.

Indlæs broderimotiv fra personlig hukommelse

-  > Tryk på «Udvalg».



> Tryk på «Indlæs broderimotiv».



> Vælg «Egne broderimotiver».
> Vælg broderimotiv.

Indlæs broderimotiv fra BERNINA USB-stik



> Tryk på «Udvalg».
> Indsæt BERNINA USB-stikket i USB-porten på din maskine.



> Tryk på «USB-stik».
> Vælg broderimotiv.

Slet broderimotiv fra personlig hukommelse

Broderimotiver gemt i personlig hukommelse kan slettes enkeltvis.



> Tryk på «Udvalg».



> Tryk på «Slet».



– «Broderimaskine» er aktiv.

> Vælg det broderimotiv, der skal slettes.



> Tryk på «Bekræft».

Slet broderimotiv fra BERNINA USB-stik



> Tryk på «Udvalg».



> Tryk på «Slet».

> Indsæt BERNINA USB-stikket i USB-porten på din maskine.



> Tryk på «USB-stik».

> Vælg det broderimotiv, der skal slettes.



> Tryk på «Bekræft».

16 Broderi

16.1 Broderi med «Start/Stop»-knappen

I tilfælde af strømssvigt stoppes broderiprocessen. Maskinen kører efter genstart til den sidst broderede position.



- > Tryk på knappen «Start/Stop», indtil broderimaskinen starter.
 - Alle mønsterdele af den aktive farve broderes færdig.
 - Broderimaskinen stopper automatisk, når den er færdig.
 - Begge tråde klippes automatisk.
 - Broderimaskinen skifter automatisk til den næste farve.



- > Skift overtrådsfarve.
- > Tryk på knappen «Start/Stop» for at brodere den nye farve.
 - Når broderimotivet er færdigt, stopper maskinen automatisk, og trådene afklippes automatisk.

16.2 Forøge broderihastigheden

For at sikre den bedste broderikvalitet, reduceres hastigheden ved broderi, alt afhængigt af broderipositionen. Det er muligt at vælge mellem optimal og maksimal hastighed. Standard = optimal hastighed. Bemærk, at kvaliteten af det færdige broderimotiv, ikke kan garanteres ved maksimal hastighed.

Ved at slukke og tænde maskinen, indstilles den optimale broderihastighed.

Forudsætning:

- Broderimotiv er valgt.



- > Tryk på «Broderihastighed».
 - Den maksimale hastighed aktiveres.
- > Tryk igen på «Broderihastighed».
 - Den optimale hastighed aktiveres.

16.3 Indstil overtrådsspændingen

Grundindstillingen af overtrådsspændingen sker automatisk ved valg af en søm eller broderimotiv.

Overtrådsspændingen er optimalt indstillet fra BERNINA fabrikken og maskinen er testet. Dertil bruges Metrosene-/Seralontråd 100/2 (Firma Mettler) til både over- og undertråd.

Hvis der bruges andre sy- eller broderi tråde, kan det have udslag i overtrådens spænding. Hvilket gør det nødvendigt at tilpasse trådspændingen individuelt til dit sy- eller broderiprojekt og den ønskede søm eller broderimotiv.

Jo højere overtrådsspændingen er indstillet, desto kraftigere spændes overtråden, og undertråden vil blive trukket kraftigere ind i stoffet. Med en lavere overtrådsspænding spændes overtråden svagere, og undertråden trækkes herved svagere ind i stoffet.

Ændringer i overtrådsspændingen påvirker den valgte søm og alle broderimotiver. Permanente ændringer af overtrådsspændingen for symodus (se side 49) og for broderimodus (se side 53) kan indstilles i setup-programmet.

Forudsætning:

- Overtrådsspændingen er ændret i setup-programmet.



- > Tryk på «Overtrådsspænding».

- > Indstil overtrådsspændingen.



- > Tryk på ikonet til højre med den gule ramme for at nulstille ændringerne til grundindstillingen.
- > Tryk på ikonet til venstre med den gule ramme for at nulstille ændringerne i **Setup-programmet** til grundindstillingen.

16.4 Start broderi med fodpedal

Det anbefales kun at brodere med fodpedalen, når der broderes små sekvenser, f.eks. StumpWork.

- > Træd på fodpedalen ned og hold den nede for at starte broderingen.

17 Pleje og vedligeholdelse

17.1 Firmware

Kontroller firmwareversionen

Maskinens firmware- og hardwareversioner vises.



> Tryk på «Home».



> Tryk på «Setup-program».



> Tryk på «Maskinindstillinger».



> Tryk på «Information».



> Tryk på «Maskindata».

Opdatering af firmware



Du kan downloade maskinens aktuelle firmware og en detaljeret trin-for-trin-vejledning for opdateringsprocessen på www.bernina.com. Som regel bliver personlige data og indstillinger automatisk overført, ved en firmware opdatering. Af sikkerhedsmæssige årsager anbefales det dog at gemme data og indstillinger på et BERNINA USB-stik før en firmwareopdatering. Hvis personlige data og indstillinger går tabt i løbet af en firmware opdatering, kan de efterfølgende overføres tilbage til maskinen.

Forudsætning:

- Tilbehør som broderimodul eller BSR-fod, der tilsluttes til maskinen, er fjernet.

> Sæt USB-stikket med den nye firmwareversion ind i maskinen.

> Tryk på «Home».



> Tryk på «Setup-program».



> Tryk på «Maskinindstillinger».



> Tryk på «Vedligeholdelse/opdatering».



- > Tryk på «Opdatering af firmware».



- > Tryk på «Opdatering» for at starte opdateringen af firmwaren.
Bemærk: Opdateringen kan vare flere minutter. Sluk ikke maskinen, og fjern ikke USB-stikket under opdateringen.
 - Maskinen genstarter. Når opdateringen er afsluttet, vises en meddelelse.

Gendan sikkerhedskopierede data

Hvis personlige data og indstillinger går tabt i ved softwareopdateringen, kan dette senere overføres til maskinen igen.

- > BERNINA USB-stikket med de sikrede data og indstillinger sættes i USB-porten på maskinen.
- > Tryk på «Home».



- > Tryk på «Setup-program».



- > Tryk på «Maskinindstillinger».



- > Tryk på «Vedligeholdelse/opdatering».



- > Tryk på «Opdatering af firmware».

PAS PÅ

BERNINA USB-stik (ekstra tilbehør) bliver fjernet for tidligt

Sikkerhedskopierede data bliver ikke overført og maskinen ikke kan startes.

- > Fjern først BERNINA USB-stikket (ekstra tilbehør) når den sikrede data er blevet overført.



- > Tryk på «Indlæsning af data».
 - Når dataene er overført, vises kortvarigt et grønt flueben.

17.2 Maskine

Rengøring af skærm

- > Den slukkede skærm tørres af, med en blød, let fugtig mikrofiber klud.

Rens transportøren

Trådrester under stingpladen skal fjernes regelmæssigt.

- > Hæv nål og syfod.

⚠ FORSIGTIG**Elektrisk drevet maskine**

Fare for personskader ved nål og griber.

> Maskinen slukkes og stikket tages ud af stikkontakten.

> Fjern nål og syfod.

> Sænk transportøren.



> Fjern stingpladen.

PAS PÅ**Støv og trådrester i maskinen**

Beskadigelse af mekaniske og elektroniske komponenter.

> Brug en rensbørste eller en blød klud.

> Brug ikke trykluftspray.

> Rens transportøren med rensbørsten.

Rengøring af griberen**⚠ FORSIGTIG****Elektrisk drevet maskine**

Fare for personskader ved nål og griber.

> Maskinen slukkes og stikket tages ud af stikkontakten.

> Griberdækslet åbnes.

> Fjern spolekapslen.

> Tryk klinken til venstre.



> Klap holdebøjlen med det sorte griberbanedæksel ned.

- > Fjern griberen.

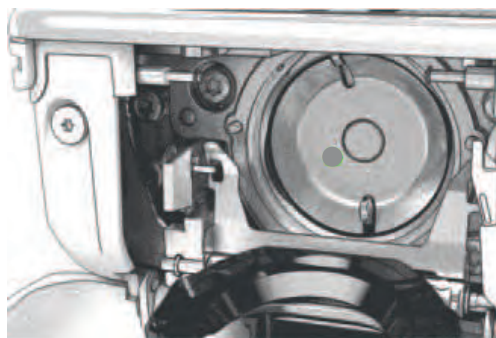

PAS PÅ

Støv og trådrester i maskinen

Beskadigelse af mekaniske og elektroniske komponenter.

- > Brug en rensbørste eller en blød klud.
- > Brug ikke tryklufspray.

- > Rengør griberbanen med en rensbørste og en blød klud. Brug ikke spidse genstande til dette.
- > Hold griberen i midten af stiften med to fingre.
- > Griberen føres med underkanten fremad, skråt oppe fra og ned bag griberbanedækslet.
- > Placer griberen således at begge takker ved griberbanen passer ind i de tilsvarende åbninger ved griberen. De farvede markeringer ved griberførerens huller skal være synlige.
- > Indsæt griberen.
 - Griberen er magnetisk og vil blive trukket i den rigtige position.
- > Griberbanedækslet og holdebøjlen lukkes, klinken skal gå i hak.
- > Drej på håndhjulet til kontrol.
- > Indsæt spolekapslen.

Smøring af griberen

Ved at smøre griberen kan uønsket støj i griberområdet undgås. BERNINA anbefaler, at griberen smøres på følgende tidspunkter:

- Før maskinen bruges første gang
- Efter at maskinen har stået stille i længere tid
- Ved intensiv brug: dagligt før syning
- Når meddelelsen "Smør maskine" vises
- Ved uønskede lyde i griberområdet

⚠ FORSIGTIG

Elektrisk drevet maskine

Fare for personskader ved nål og griber.

- > Maskinen slukkes og stikket tages ud af stikkontakten.
-
- > Fjern spolekapslen.

- > Tryk klinken til venstre.



- > Klap holdebøjlen med det sorte griberbanedæksel ned.
- > Fjern griberen.

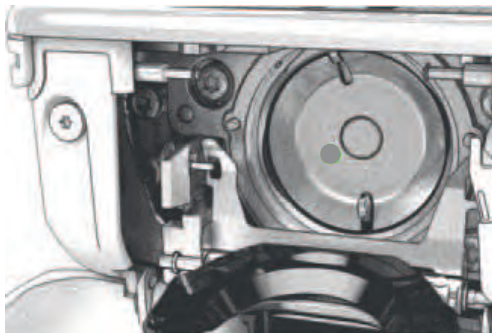

- > Rengør griberbanen med en rensbørste og en blød klud. Brug ikke spidse genstande til dette.
- > Kom en dråbe BERNINA-symaskineolie ind i griberbanen fornedet.



- > Kom en dråbe BERNINA-symaskineolie i hvert af de to oliedepoter, således at filtstykkerne er fugtige, og sørg for, at der ikke kommer olie på den rødt markerede gribermuffe-flade.



- > Hold griberen i midten af stiften med to fingre.
- > Før griberen med underkanten fremad, skråt oppe fra og ned bag griberbanedækslet.
- > Placer griberen således at begge takker ved griberbanen passer ind i de tilsvarende åbninger ved griberen. Den grå markering ved griberførerens hul skal være synlig.
- > Indsæt griberen.
 - Griberen er magnetisk og vil blive trukket i den rigtige position.

- > Griberbanedækslet og holdebøjlen lukkes, klinken skal gå i hak.
- > Drej på håndhjulet til kontrol.
- > Isæt spolekapslen.
- > Sy eller brodér på en stofrest.

Rengøre trådfangeren



- > Tryk på «Home».



- > Tryk på «Setup-program».



- > Tryk på «Maskinindstillinger».



- > Tryk på «Vedligeholdelse/opdatering».











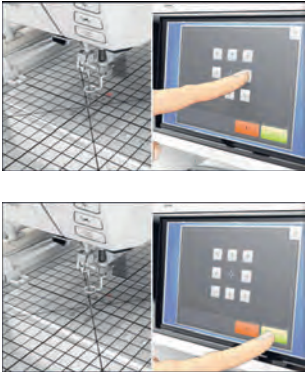

- > Tryk på «Rengøring af trådfanger».
- > Trådfangeren rengøres i henhold til instruktionerne på skærmen.

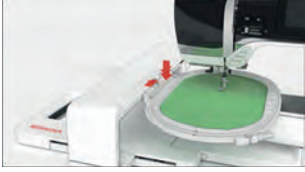
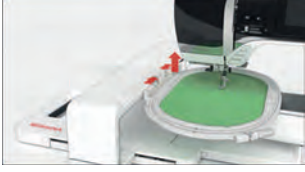

18 Fejl og driftsforstyrrelser

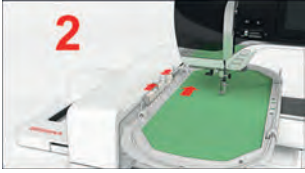
18.1 Fejlmeddelelse

Skærbillede	Årsag	Løsning
	Ukendt sømnummer.	> Kontrollér indtastningen, og indtast et nyt nummer.
	Det er ikke muligt at vælge broderimønster i kombinationsmodus.	> Kombiner andre sømme.
	Transportøren er ikke sænket.	> Tryk på knappen «Transportør oppe/nede» for at sænke transportøren.
	Den valgte nål og stingplade kan ikke anvendes sammen.	> Skift nål. > Skift stingplade.
	Nålen er ikke i øverste position.	> Drej håndhjulet for at indstille nålepositionen.
	Overtråden er brugt op.	> Tråd nålen igen.
	Overtråden er sprunget.	> Tråd nålen igen.
	Undertråden er brugt op.	> Tråd nålen igen.
	Undertråden er sprunget.	> Rengør griberen. > Tråd nålen igen.

Skærbillede	Årsag	Løsning
	Hovedmotoren kører ikke.	<ul style="list-style-type: none"> > Drej håndhjulet med uret, indtil nålen er oppe. > Fjern stingpladen. > Fjern trådrester. > Rengør griberen. > Fjern griberen, og kontrollér om der er afbrækkede nålestykker på den magnetiske griber. > Isæt griberen korrekt.
	Forbindelsen mellem broderimaskinen og broderimodulet er afbrudt pga. vibrationer.	<ul style="list-style-type: none"> > Sørg for at broderimodulet og maskinen står på samme jævne overflade. > Tilslut broderimodulet med maskinen.
	Nåleplaceringen passer ikke med broderiramme midte.	<ul style="list-style-type: none"> > Kalibrering af broderiramme.
	Broderimodulet er ikke monteret.	<ul style="list-style-type: none"> > Tilslut broderimodulet med maskinen. > Kontakt din BERNINA forhandler for at få maskinen kontrolleret.
	Broderiramme er ikke monteret.	<ul style="list-style-type: none"> > Monter broderirammen.
	Broderirammen er monteret.	<ul style="list-style-type: none"> > Fjern broderirammen.
	Broderirammen flyttes efterfølgende.	<ul style="list-style-type: none"> > Tryk på «Bekræft».

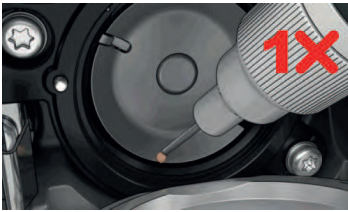
Skærbillede	Årsag	Løsning
	Mega-broderiramme oppe.	> Flyt Mega-broderirammen til øverste position.
	Mega-broderiramme i midten.	> Flyt Mega-broderiramme til midterste position.
	Mega-broderiramme nede.	> Flyt Mega-broderiramme til nederste position.
	En del af broderimotivet er uden for broderirammen.	> Placer broderimotivet på ny og forsæt med at brodere.
	Broderimotivet er for stort.	> Reducer broderimotivet. > Monter en større broderiramme.
For lidt kapacitet på BERNINA USB-stikket (ekstra tilbehør).	Der er for lidt kapacitet på BERNINA USB-stikket (ekstra tilbehør).	> Sørg for der bruges et BERNINA USB-stik (ekstra tilbehør). > Slet dataene på BERNINA USB-stikket (ekstra tilbehør).
Ingen personlige data på BERNINA USB-stikket (ekstra tilbehør).	Ingen personlige data til rådighed til at gendanne indstillinger på BERNINA USB-stikket (ekstra tilbehør).	> Sørg for, at data og indstillinger på BERNINA USB-stikket (ekstra tilbehør) er sikkerhedskopieret.
Gendannelse af personlige data er mislykket.	Firmwareopdateringen blev gennemført korrekt, men de personlige data blev ikke gendannet.	> Sørg for, at data og indstillinger på BERNINA USB-stikket er blevet sikkerhedskopieret. > Overfør sikkerhedskopierede data til maskinen.

Skærbillede	Årsag	Løsning
Intet BERNINA USB-stik tilsluttet. Sørg for, at der altid er sat det samme BERNINA USB-stik i, under alle de automatiske opdateringer.	BERNINA USB-stik (ekstra tilbehør) er ikke sat i.	<ul style="list-style-type: none"> > Anvend et BERNINA USB-stik (ekstra tilbehør). Sørg for, der er tilstrækkelig ledig kapacitet.
Opdateringen af firmwaren mislykkedes.	Den nye firmwareversion blev ikke fundet på USB-stikket.	<ul style="list-style-type: none"> > Sørg for, at den komprimerede ZIP-fil med firmwareopdateringen er pakket ud. > Kontrollér, at dataene til firmwareopdateringen er gemt direkte på datamediet og ikke i en mappe på USB-stikket. > Opdater firmwaren.
 	Maskinen skal rengøres/smøres.	<ul style="list-style-type: none"> > Rengør maskinen. > Smør griberen. <p>Vigtige oplysninger om smøring: For meget olie kan efterlade spor på stof og tråd.</p> <ul style="list-style-type: none"> > Sy/brodere først på en stofrest efter smøring.
Den automatiske trådclip (ved trådfangeren) skal renses.	Trådfangeren skal renses. Meddelelsen vises efter at have nået 1000 skærecyklus, hver gang maskinen er tændt.	<ul style="list-style-type: none"> > Tryk på «Bekræft». <ul style="list-style-type: none"> – Maskinen åbner funktionen «Rens trådfangeren». > Trådfangeren rengøres i henhold til instruktionerne på skærmen. <ul style="list-style-type: none"> – Tælleren for skærecyklisten nulstilles.

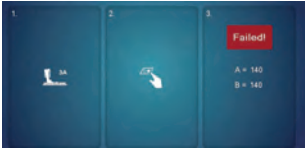
Skærbillede	Årsag	Løsning
<p>Det er tid til serviceeftersyn. Kontakt venligst din BERNINA forhandler for at aftale en tid.</p>	<p>Maskinen skal til eftersyn. Meddelelsen vises når det programmerede serviceinterval er nået.</p> <p>Vigtige informationer: Når rengørings- og vedligeholdelsesarbejdet udføres korrekt, sikres maskinens funktionsevne og lange levetid. Overholdes dette ikke, kan det få indflydelse på levetiden og garantien. Prisen for serviceeftersynet er landsdækkende. Informationer fås hos din BERNINA forhandler eller dit servicecenter.</p>	<ul style="list-style-type: none"> > Kontakt din BERNINA forhandler. > Slet visningen midlertidigt ved at trykke på ikonet «ESC». <p>Efter tredje sletning vises meddelelsen først, når det næste serviceinterval nås.</p>
	<p>Kalibreringen af Automatisk knaphuls fod #3A mislykkedes.</p>	<ul style="list-style-type: none"> > Kontrollér, at syfoden bevæger sig let. Fjern om nødvendigt fnug, støv og stofrester. > Rengør reflektoren med en blød, let fugtig mikrofiberklud. > Kontrollér reflektorens position. Korrigér om nødvendigt reflektorens position, eller udskift syfoden. > Kontrollér plasten på syfodens underside for slid. Udskift syfoden om nødvendigt. > Rengør transportøren. > Kontakt BERNINA forhandleren, hvis fejlen fortsat forekommer.

18.2 Fejlfinding

Fejl	Årsag	Løsning
Uregelmæssig søm	Overtråden er for stram/løs.	<ul style="list-style-type: none"> > Indstil overtrådsspændingen. > Kontrollér trådafspolingen fra trådspolen.
	Nålen er stump eller krum.	> Skift nål, og sørg for kun at bruge nye BERNINA-kvalitetsnåle.
	Nål af ringe kvalitet.	> Brug nye BERNINA kvalitetsnåle.
	Tråd af ringe kvalitet.	> Brug kvalitetstråd.
	Forkert nål/tråd-kombination.	> Brug passende nål til trådens tykkelse.
	Forkert trådet.	> Tråd nålen igen.
	Stoffet trækkes.	> Før stoffet jævnt.

Fejl	Årsag	Løsning
Uregelmæssig søm 	Forkert spolekapsel.	> Brug den medfølgende spolekapsel med trekant.
Springer sting over	Forkert nål.	> Brug kun nåle fra nålesystemet 130/705H.
	Nålen er stump eller krum.	> Skift nål.
	Nål af ringe kvalitet.	> Brug nye BERNINA kvalitetsnåle.
	Nålen er sat forkert i.	> Før nålen ind i nåleholderen med den flade side bagud indtil stop, og skru den fast.
	Forkert nålespids.	> Tilpas nålespidsen til tekstil-strukturen i syprojektet.
Fejlsting	Trådrester mellem trådspændingsskiverne.	> Træk et tyndt, foldet stykke stof (ikke yderkanten) flere gange mellem trådspændingsskiverne.
	Forkert trådet.	> Tråd nålen igen.
	Trådrester under spolekapslens fjeder.	> Fjern trådrester under fjederen.
Overtråden er sprunget	Forkert nål/tråd-kombination.	> Brug passende nål til trådens tykkelse.
	Overtråden er for stram.	> Reducer overtrådsspændingen.
	Forkert trådet.	> Tråd nålen igen.
	Tråd af ringe kvalitet.	> Brug kvalitetstråd.
	Stingpladens hul eller griberspidsen er beskadiget.	> Kontakt BERNINA-forhandleren for at få skaderne repareret. > Skift stingplade.
	Tråden sidder fast i trådgiveren.	> Skub topdækslet (1) til venstre, og tag derefter topdækslet af. > Fjern trådrester. > Sæt de 4 stifter på topdækslet i de tilhørende forsænkninger og skub topdækslet til højre.
		

Fejl	Årsag	Løsning
Undertråden er sprunget	Spolekapslen er beskadiget.	> Udskift spolekapslen.
	Stingpladens hul er beskadiget.	> Kontakt BERNINA-forhandleren for at få skaderne repareret. > Skift stingplade.
	Nålen er stump eller krum.	> Skift nål.
Nålen knækker	Nålen er sat forkert i.	> Før nålen ind i nåleholderen med den flade side bagud indtil stop, og skru den fast.
	Stoffet trækkes.	> Før stoffet jævnt.
	Tykt stof trækkes.	> Brug en passende syfod til tykt stof, f.eks. Jeansfod #8. > Brug udigningsplader ved syning over tykke sømme.
	Knuder i tråden.	> Brug kvalitetstråd.
Stingbredde kan ikke indstilles	Den valgte nål og stingplade kan ikke anvendes sammen.	> Skift nål. > Skift stingplade.
Hastigheden er for lav	For lav stuetemperatur.	> Stil maskinen i et rum med stuetemperatur, 1 time før du begynder at sy.
	Indstillinger i setup-program.	> Indstil hastigheden i setup-programmet. > Indstil hastighedsskyderen.
Maskinen starter ikke	For lav stuetemperatur.	> Stil maskinen i et rum med stuetemperatur, 1 time før du begynder at sy. > Tilslut og tænd for maskinen.
	Maskinen er defekt.	> Kontakt din BERNINA forhandler.
Sylyset og lyset på friarmen virker ikke	Indstillinger i setup-program.	> Tænd i setup-programmet.
	Sylyset er defekt.	> Kontakt din BERNINA forhandler.
Overtrådsindikator reagerer ikke	Indstillinger i setup-program.	> Tænd i setup-programmet.
	Overtrådsindikatoren er defekt.	> Kontakt din BERNINA forhandler.
Undertrådsindikator reagerer ikke	Indstillinger i setup-program.	> Tænd i setup-programmet.
	Undertrådsindikatoren er defekt.	> Kontakt din BERNINA forhandler.

Fejl	Årsag	Løsning
Fejl under firmwareopdatering	USB-stik genkendes ikke.	> Brug et BERNINA USB-stik.
	Opdateringsprocessen går i stå, og timeglasset på skærmen går ikke væk.	> Fjern USB-stikket. > Sluk maskinen. > Tænd maskinen. > Følg instruktionerne på skærmen.
	Filerne med firmwareopdateringen bliver ikke fundet.	> Udpak den komprimerede ZIP-fil. > Gem dataene til firmwareopdateringen direkte på datamediet og ikke i en mappe på USB-stikket.
BSR-syfod #42 ikke genkendt	Linse tilsmudset.	> Rengør linsen med en blød, let fugtig klud.
	BSR-ledning ikke tilsluttet korrekt.	> Sæt BSR-stikket lodret i, indtil det går mærkbart i indgreb.
Stolper og/eller trenser gennemsys ikke gentagne gange	Automatisk knaphulsfod #3A er ikke kalibreret med maskinen.	> Kalibrer Automatisk knaphulsfod #3A.

19 Opbevaring og Bortskaffelse

19.1 Opbevaring af maskinen

Det anbefales at opbevare maskinen i original emballagen. Hvis maskinen er opbevares i et koldt rum, skal den stilles i et rum ved stuetemperatur i ca. 1 time før brug.

- > Maskinen slukkes og stikket tages ud af stikkontakten.
- > Opbevar ikke maskinen udendørs.
- > Beskyt maskinen mod vind og vejr.

19.2 Bortskaffelse af maskinen

- > Rengør maskinen.
- > Maskinens komponenter sorteres og bortskaffes i henhold til gældende lokale love og regler.

20 Tekniske specifikationer

Betegnelse	Værdi	Enhed
Maksimal stoftykkelse	10,5 (0,41)	mm (inch)
Sylys	12 til 16	LED
Maksimal hastighed	1000	Sting per minut
Mål uden spoleholder (B × H × L)	465 × 330 × 200 (18,30 × 12,99 × 7,87)	mm (inch)
Vægt	11,5	kg
Energiforbrug	90	W
Indgangsspænding	100 – 240	V
Beskyttelsesklasse (Elektroteknik)	II	
Produktionsdato: Vist på typeskiltet under «Code».		

21 Oversigt motiver

21.1 Oversigt sømme

Nyttesømme

1	2	3	4	5	6	7	8	9	10	11	12	13	14
15	16	17	18	19	20	22	23	24	25	26	27	29	30
32	33	34	35	36	37								

Knaphuller

51	52	53	54	55	56	57	58	59	60	61	62	63	64
65	67	69											

Pyntesømme

Natursømme

101	102	103	104	106	107	108	109	110	111	112	113	114	115
116	117	118	119	122	123	124	125	129	130	131	132	137	138
139	140	141	142	143	144	145	146	150	152	153	154	155	156
159	160	161	167	168	169	170	171	174	175	176	177	178	179
180	181	182	183	184	185								

Korssting

301	302	303	304	305	306	307	308	309	314	319	320	321	322
323	324	325	326	327	328	329	330	331	332	333	334	335	336
337	338	339	371	372	373								

Satinsømme

401	402	405	406	407	408	409	410	412	413	414	415	416	417
418	419	421	422	423	424	425	426	427	428	429	431	433	434
436	437	440	442	443	444	445	447	448	449	453	454	455	456
461	465	466	471	472	473								

Geometriske sømme

601	602	603	604	605	606	607	608	609	610	611	612	613	614
615	616	618	619	620	621	622	623	624	625	626	627	628	629
630	631	632	633	634	635	636	637	639	640	641	642	643	644
645	646	647	648	649	650	651	652	653	654	655	656	657	658
660	661	662	663	664	665	666	677	678	679	680	682	683	684

685	686	691

Hulsømme

701	702	703	704	705	706	707	708	709	710	711	712	713	714
715	716	717	721	722	723	724	725	726	727	729	730	731	732
733	734	735	736	737	738	739	740	741	742	743	744	745	746
747	748	749	750	751	752	756	769	770	771	772	773	774	775
776	777	778	779	780	781	782	783						

Jugendsømme

901	902	903	904	905	906	907	908	909	910	911	912	913	914
915	916	917	918	919	920	921	922	924	926	928	929	935	937
938	939	940	944	945	946	948	949	950	952	954	955	957	958
959	960	961	962										

Specialsømme

1101	1102	1103	1104	1105	1106	1107	1108	1109	1110	1113	1115	1116	1121

Oversigt motiver

1122	1124

International

1701	1702	1703	1704	1705	1706	1707	1708	1709	1710	1711	1715	1716	1717
1718	1719	1720	1721	1722	1723								

Årstider

2001	2002	2003	2004	2005	2006	2007	2008	2009	2015	2017	2019	2022	2023

Kaffe Fassett

7101	7102	7103	7104	7105	7106	7107	7108	7109	7110	7111	7112	7113	7114
7115	7116	7117	7118	7119	7120	7121	7122	7123	7124	7125	7126	7127	7129
7130	7131												

Quiltesømme

1301	1302	1303	1304	1305	1306	1307	1308	1309	1310	1311	1312	1313	1314
				6 / Inch 2,4 / cm	8 / Inch 3,2 / cm	10 / Inch 4 / cm	irregular look						
1315	1316	1317	1318	1319	1320	1321	1322	1323	1324	1325	1326	1327	1329
1330	1331	1332	1333	1334	1335	1336	1337	1338	1339	1340	1341	1342	1343
1344	1345	1346	1363	1364	1365	1366	1367	1368	1369	1370	1371	1373	1374

1375	1376	1377	1378	1379	1380	1381	1382	1384	1385	1386	1387	1388	1389
1390	1391	1393	1394										

21.2 Oversigt broderimotiver

Redigere broderimotiv

Lad din kreativitet blomstre. Du har et bredt udvalg af tilgængelige broderimotiver.

Hvis et af følgende piktogrammer vises under broderimotivnummeret, kan du finde flere oplysninger på adressen

<https://www.bernina.com/specialeffects>.

	Fritstående blonde		PunchWork
	Hulsømsbroderi		Broderi med snor
	Frynsebroderi		Projekter i ramme
	Applikation		Puffy skrift
	CutWork		Quiltning
	PaintWork		Trapunto
	CrystalWork		

Quiltsømme

	12380-43		123 x 123 mm 4.9 x 4.9 inch		8.248		12499-23		123 x 123 mm 4.9 x 4.9 inch		11.194
--	-----------------	--	--------------------------------	--	-------	--	-----------------	--	--------------------------------	--	--------

1. Isacord 40 1543



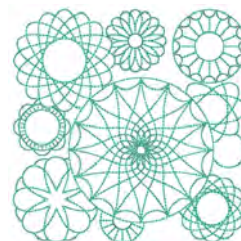

1. Isacord 40 5115



Oversigt motiver

 12499-06

 102 x 102 mm
4 x 4 inch

 3.838

1.  Isacord 40 5115

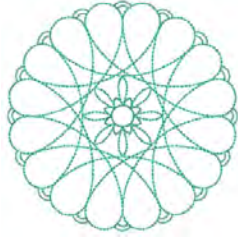

 12499-04

 123 x 123 mm
4.9 x 4.8 inch

 7.229

1.  Isacord 40 5610



 12499-05

 123 x 123 mm
4.9 x 4.9 inch

 6.317

1.  Isacord 40 4103

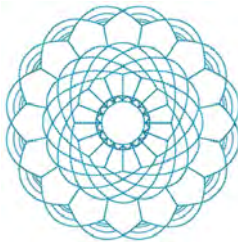

 12499-24

 133 x 215 mm
5.2 x 8.4 inch

 11.445

1.  Isacord 40 4103



 12416-04

 89 x 89 mm
3.5 x 3.5 inch

 3.482

1.  Isacord 40 0721



 12416-03

 124 x 124 mm
4.9 x 4.9 inch

 5.909

1.  Isacord 40 0721



 12416-26

 44 x 174 mm
1.7 x 6.9 inch

 2.816

1.  Isacord 40 3830





 Nb347_48

 76 x 76 mm
3 x 3 inch

 2.337

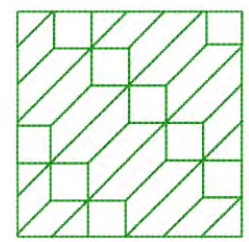
1.  Isacord 40 5513





 Nb334_48

 127 x 127 mm
5 x 5 inch

 6.838

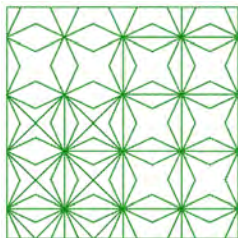
1.  Isacord 40 5513



 Nb335_48

 127 x 127 mm
5 x 5 inch

 7.971

1.  Isacord 40 5513

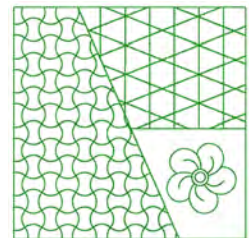

Nz498 89 x 89 mm 3.5 x 3.5 inch 2.642

1. Isacord 40 3353

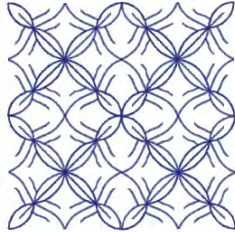

Nz503 99 x 99 mm 3.9 x 3.9 inch 2.103

1. Isacord 40 3353

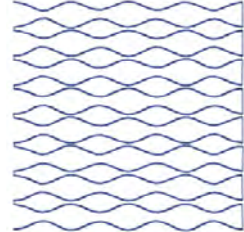

82013-29 121 x 121 mm 4.8 x 4.8 inch 5.644

1. Isacord 40 2920

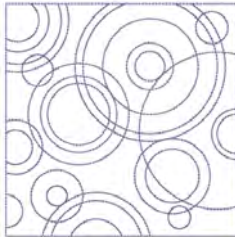

82013-30 83 x 166 mm 3.3 x 6.5 inch 2.774

1. Isacord 40 2920



82013-31 57 x 58 mm 2.3 x 2.3 inch 1.884

1. Isacord 40 2920



82013-32 122 x 105 mm 4.8 x 4.1 inch 4.506

1. Isacord 40 2920

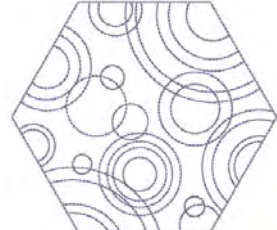

12416-24 89 x 73 mm 3.5 x 2.9 inch 2.330

1. Isacord 40 3830



12607-16 123 x 122 mm 4.8 x 4.8 inch 1.222

1. Isacord 40 0020



12616-16 123 x 123 mm 4.8 x 4.8 inch 1.198

1. Isacord 40 5422



12380-22 110 x 61 mm 4.4 x 2.4 inch 2.487

1. Isacord 40 1543



12380-30

89 x 96 mm
3.5 x 3.8 inch

4.442

1. Isacord 40 1543



12380-04

83 x 90 mm
3.3 x 3.5 inch

2.189

1. Isacord 40 1543



12380-08

89 x 89 mm
3.5 x 3.5 inch

2.725

1. Isacord 40 1543



Bd800_48

126 x 122 mm
5 x 4.8 inch

609

1. Isacord 40 3654

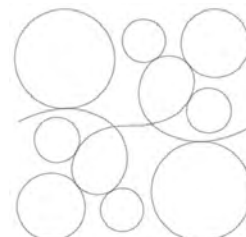

Bd804_48

123 x 124 mm
4.8 x 4.9 inch

904

1. Isacord 40 0111

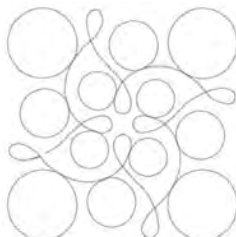

Bd796_48

47 x 173 mm
1.9 x 6.8 inch

521

1. Isacord 40 3654



Bd837_48

123 x 123 mm
4.9 x 4.9 inch

1.629

1. Isacord 40 0138



Bd292

95 x 95 mm
3.7 x 3.7 inch

3.036

1. Isacord 40 3332



Bd299

94 x 95 mm
3.7 x 3.7 inch

3.133

1. Isacord 40 0700



Bd308

95 x 94 mm
3.7 x 3.7 inch

3.763

1. Isacord 40 1311



Bd413_48 97 x 97 mm 4.124
3.8 x 3.8 inch

1. Isacord 40 5822



Bd554_48 110 x 110 mm 6.252
4.3 x 4.3 inch

1. Isacord 40 2153

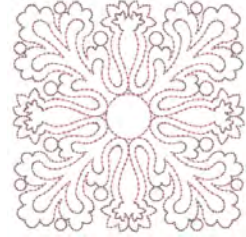

Bd553_48 114 x 121 mm 5.845
4.5 x 4.8 inch

1. Isacord 40 2153

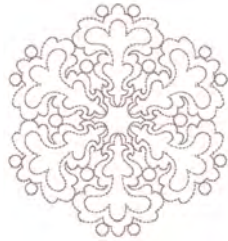

Bd567_48 108 x 108 mm 4.359
4.3 x 4.3 inch

1. Isacord 40 2530



Bd394_48 97 x 97 mm 4.586
3.8 x 3.8 inch

1. Isacord 40 3641



Bd412_48 89 x 53 mm 1.427
3.5 x 2.1 inch

1. Isacord 40 1335



Bd501_48 64 x 61 mm 1.202
2.5 x 2.4 inch

1. Isacord 40 3151



Bd502_48 62 x 61 mm 1.139
2.4 x 2.4 inch

1. Isacord 40 3151

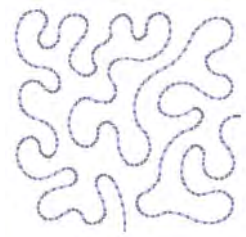

Bd513_48 64 x 63 mm 950
2.5 x 2.5 inch

1. Isacord 40 1532



Bd514_48 64 x 63 mm 926
2.5 x 2.5 inch

1. Isacord 40 1352



Bd562_48

64 x 126 mm
2.5 x 5 inch

2.322

1.  Isacord 40 5531



Bd568_48

110 x 160 mm
4.3 x 6.3 inch

6.137

1.  Isacord 40 3151



Bd563_48

90 x 90 mm
3.5 x 3.5 inch

2.482

1.  Isacord 40 5531



Bd569_48

120 x 120 mm
4.7 x 4.7 inch

6.183

1.  Isacord 40 1220







Udsmykning

Nb826_48

135 x 133 mm
5.3 x 5.2 inch

11.154









1.  Isacord 40 9971
2.  Isacord 40 9978
3.  Isacord 40 9973
4.  Isacord 40 1972



Nb843_48

87 x 121 mm
3.4 x 4.8 inch

8.976

1.  Isacord 40 9971
2.  Isacord 40 9937
3.  Isacord 40 9925
4.  Isacord 40 9975
5.  Isacord 40 9978
6.  Isacord 40 9973
7.  Isacord 40 9982
8.  Isacord 40 1972



12633-06

120 x 120 mm
4.7 x 4.7 inch

18.023



1.  Isacord 40 0015



12473-06

133 x 120 mm
5.3 x 4.7 inch

11.358



1.  Isacord 40 4610
2.  Isacord 40 5633



12473-04

94 x 184 mm
3.7 x 7.3 inch

11.531



1.  Isacord 40 5552
2.  Isacord 40 5374





Be790403



140 x 130 mm
5.5 x 5.1 inch

13.281



1.  Isacord 40 0020
2.  Isacord 40 0731



80090-06  84 x 37 mm
3.3 x 1.4 inch  3.766

1.  Applique 1
2.  Applique 2
3.  Isacord 40 4103



80090-07  128 x 36 mm
5 x 1.4 inch  5.450



1.  Applique 1
2.  Applique 2
3.  Isacord 40 5440











19999-002  125 x 136 mm
4.9 x 5.4 inch  10.184

1. Isacord 40 0015
2. Isacord 40 0015
3. Isacord 40 0015







Nb934_48  132 x 165 mm
5.2 x 6.5 inch  9.168

1.  Isacord 40 2241
2.  Isacord 40 1154
3.  Isacord 40 1346
4.  Isacord 40 1161
5.  Isacord 40 2222
6.  Isacord 40 5833
7.  Isacord 40 1154
8.  Isacord 40 2241





Nb935_48  104 x 169 mm
4.1 x 6.6 inch  10.171

1.  Isacord 40 2222
2.  Isacord 40 1346
3.  Isacord 40 0232
4.  Isacord 40 1154
5.  Isacord 40 5833
6.  Isacord 40 2241





21021-05  119 x 156 mm
4.7 x 6.1 inch  14.326



1.  Isacord 40 1252
2.  Isacord 40 1161
3.  Isacord 40 1565





21021-04  123 x 150 mm
4.8 x 5.9 inch  16.176

1.  Isacord 40 1161
2.  Isacord 40 1252
3.  Isacord 40 1565





21021-06  116 x 109 mm
4.6 x 4.3 inch  12.204



1.  Isacord 40 1161
2.  Isacord 40 1252
3.  Isacord 40 1565





12490-03  118 x 113 mm
4.6 x 4.5 inch  6.669

1.  Isacord 40 0108
2.  Isacord 40 3641
3.  Isacord 40 3652













































































12490-04  146 x 122 mm
5.8 x 4.8 inch  8.724

1.  Isacord 40 0108
2.  Isacord 40 3641
3.  Isacord 40 3652





Oversigt motiver



12490-05  126 x 104 mm 4.9 x 4.1 inch  6.148	12528-12  124 x 124 mm 4.9 x 4.9 inch  39.751
<ol style="list-style-type: none"> 1.  Isacord 40 0108 2.  Isacord 40 3641 3.  Isacord 40 3652 	<ol style="list-style-type: none"> 1.  Isacord 40 0931 2.  Isacord 40 0824 3.  Isacord 40 0851 
12528-03  76 x 130 mm 3 x 5.1 inch  16.171	Oc07207  106 x 138 mm 4.2 x 5.4 inch  17.807
<ol style="list-style-type: none"> 1.  Isacord 40 0851 2.  Isacord 40 0824 3.  Isacord 40 0931 	<ol style="list-style-type: none"> 1.  Yenmet 7012 2.  Isacord 40 0670 3.  Yenmet 7012 
 82007-11  112 x 94 mm 4.4 x 3.7 inch  13.622	82007-44  114 x 115 mm 4.5 x 4.5 inch  9.467
<ol style="list-style-type: none"> 1.  Applique 1 2.  Applique 3 3.  Applique 1 4.  Applique 3 5.  Applique 1 6.  Isacord 40 1805 7.  Isacord 40 2152 8.  Isacord 40 2520 9.  Isacord 40 2500 10.  Isacord 40 2115 11.  Isacord 40 0761 	<ol style="list-style-type: none"> 1.  Isacord 40 2152 2.  Isacord 40 2520 
 82006-30  100 x 174 mm 3.9 x 6.9 inch  21.584	Nb251_48  72 x 103 mm 2.8 x 4.1 inch  8.612
<ol style="list-style-type: none"> 1.  Isacord 40 0020 2.  Isacord 40 4174 3.  Isacord 40 0020 4.  Isacord 40 4174 5.  Isacord 40 0771 6.  Isacord 40 0832 7.  Isacord 40 0108 8.  Isacord 40 4174 9.  Isacord 40 0660 10.  Isacord 40 1526 	<ol style="list-style-type: none"> 1.  Isacord 40 2152 2.  Isacord 40 2504 3.  Isacord 40 0020 4.  Isacord 40 0020 
Be790405  126 x 185 mm 4.9 x 7.3 inch  7.734	Fb126  87 x 102 mm 3.4 x 4 inch  2.668
<ol style="list-style-type: none"> 1.  Isacord 40 3102 	<ol style="list-style-type: none"> 1.  Isacord 40 1220 2.  Isacord 40 1805 

Be790502  60 x 58 mm
2.4 x 2.3 inch  1.814

1.  Isacord 40 3541





21003-26  123 x 124 mm
4.8 x 4.9 inch  16.269



1.  Isacord 40 0345
2.  Isacord 40 0442
3.  Isacord 40 0232



Nb403_48  78 x 78 mm
3.1 x 3.1 inch  6.615



1.  Isacord 40 0552
2.  Isacord 40 4032
3.  Isacord 40 4332





Nb373_48  121 x 177 mm
4.8 x 7 inch  9.769



1.  Isacord 40 4531





Nb442_48  56 x 58 mm
2.2 x 2.3 inch  809

1.  Isacord 40 5610
2.  Isacord 40 5643
3.  Isacord 40 3630



























Nb481_48  123 x 68 mm
4.9 x 2.7 inch  7.043



1.  Isacord 40 0870
2.  Isacord 40 0670











Nb749_48  126 x 263 mm
5 x 10.4 inch  16.792

1.  Isacord 40 6051
2.  Isacord 40 1805
3.  Isacord 40 0182
4.  Isacord 40 9405
5.  Isacord 40 0800
6.  Isacord 40 0904
7.  YLI variations 8001
8.  Isacord 40 0600
9.  Isacord 40 0184
10.  Isacord 40 0552
11.  Isacord 40 1921
12.  YLI variations 8019
13.  YLI variations 8016
14.  Isacord 40 1600
15.  Isacord 40 1904
16.  YLI variations 8020
17.  Isacord 40 5912
18.  YLI variations 8004
19.  Isacord 40 5722
20.  Isacord 40 5510
21.  Isacord 40 0151
22.  Isacord 40 0232
23.  Isacord 40 6133
24.  YLI variations 8013





Na959_48  75 x 103 mm
3 x 4.1 inch  10.645



1.  Isacord 40 6051
2.  Isacord 40 5650
3.  Isacord 40 6051
4.  Isacord 40 2761
5.  Isacord 40 1141
6.  Isacord 40 4010
7.  Isacord 40 4240
8.  Isacord 40 0670









Fb106  128 x 92 mm
5 x 3.6 inch  4.433

1.  Isacord 40 1061
2.  Isacord 40 2241



Nb002_48  59 x 35 mm
2.3 x 1.4 inch  3.307

1.  Isacord 40 0310
2.  Isacord 40 3962
3.  Isacord 40 2560
4.  Isacord 40 1904
5.  Isacord 40 3040
6.  Isacord 40 3543
7.  Isacord 40 2905



Oversigt motiver





Ws655_48



116 x 222 mm
4.6 x 8.8 inch



17.135

1.  Isacord 40 3910
2.  Isacord 40 0862
3.  Isacord 40 1725
4.  Isacord 40 0761



Blomster













21012-04



123 x 124 mm
4.9 x 4.9 inch



15.622

1.  Isacord 40 5740
2.  Isacord 40 0142
3.  Isacord 40 0020
4.  Isacord 40 5531
5.  Isacord 40 4240
6.  Isacord 40 0015
7.  Isacord 40 0020
8.  Isacord 40 3710
9.  Isacord 40 3920
10.  Isacord 40 0015











21027-01



123 x 122 mm
4.8 x 4.8 inch



6.211

1.  Isacord 40 1805
2.  Isacord 40 2721
3.  Isacord 40 2520
4.  Isacord 40 5100
5.  Isacord 40 4114
6.  Isacord 40 4103
7.  Isacord 40 0506
8.  Isacord 40 5115











21027-14



121 x 121 mm
4.8 x 4.8 inch



7.316

1.  Isacord 40 5115
2.  Isacord 40 2721
3.  Isacord 40 4114
4.  Isacord 40 2520
5.  Isacord 40 0506
6.  Isacord 40 5100
7.  Isacord 40 1805
8.  Isacord 40 5115
9.  Isacord 40 1805











21027-16



57 x 152 mm
2.3 x 6 inch



4.222

1.  Isacord 40 1805
2.  Isacord 40 2520
3.  Isacord 40 2721
4.  Isacord 40 5100
5.  Isacord 40 0506
6.  Isacord 40 5115
7.  Isacord 40 4114
8.  Isacord 40 5115
9.  Isacord 40 1805











21027-17



57 x 152 mm
2.3 x 6 inch



4.179

1.  Isacord 40 1805
2.  Isacord 40 2723
3.  Isacord 40 2520
4.  Isacord 40 5100
5.  Isacord 40 0506
6.  Isacord 40 4103
7.  Isacord 40 4114
8.  Isacord 40 5115
9.  Isacord 40 1805











21017-01





104 x 158 mm
4.1 x 6.2 inch









11.928



1.  Isacord 40 0453
2.  Isacord 40 0442
3.  Isacord 40 0345
4.  Isacord 40 1301
5.  Isacord 40 0702
6.  Isacord 40 1102
7.  Isacord 40 0761
8.  Isacord 40 0640











F1136  85 x 89 mm
3.3 x 3.5 inch  8.501



1.  Isacord 40 0311
2.  Isacord 40 5326
3.  Isacord 40 5374
4.  Isacord 40 0101
5.  Isacord 40 3951













F1142  79 x 86 mm
3.1 x 3.4 inch  10.298



1.  Isacord 40 2830
2.  Isacord 40 3541
3.  Isacord 40 2830
4.  Isacord 40 1912
5.  Isacord 40 0108
6.  Isacord 40 3842
7.  Isacord 40 0453
8.  Isacord 40 5326









82006-07  124 x 166 mm
4.9 x 6.5 inch  22.673

1.  Isacord 40 4174
2.  Isacord 40 0108
3.  Isacord 40 0643
4.  Isacord 40 0660
5.  Isacord 40 0643
6.  Isacord 40 4421
7.  Isacord 40 1526
8.  Isacord 40 0660
9.  Isacord 40 4174



21006-02  114 x 135 mm
4.5 x 5.3 inch  9.132



1.  Isacord 40 3910
2.  Isacord 40 3900
3.  Isacord 40 0015
4.  Isacord 40 3962
5.  Isacord 40 3900
6.  Isacord 40 0015











80001-23  85 x 102 mm
3.4 x 4 inch  4.257



1.  Isacord 40 1102
2.  Isacord 40 1805
3.  Isacord 40 6011
4.  Isacord 40 4174











12457-06  106 x 172 mm
4.2 x 6.8 inch  12.636



1.  Isacord 40 3150
2.  Isacord 40 3210
3.  Isacord 40 0311
4.  Isacord 40 3331
5.  Isacord 40 3711
6.  Isacord 40 2250
7.  Isacord 40 2241
8.  Isacord 40 2051





12457-13  113 x 130 mm
4.4 x 5.1 inch  6.676



1.  Isacord 40 6051
2.  Isacord 40 5730
3.  Isacord 40 5722
4.  Isacord 40 2905
5.  Isacord 40 0311
6.  Isacord 40 5115
7.  Isacord 40 5220
8.  Isacord 40 5100





21009-21  65 x 108 mm
2.6 x 4.2 inch  4.343



1.  Isacord 40 5220
2.  Isacord 40 5210





Be790408  58 x 90 mm
2.3 x 3.5 inch  2.045

1.  Isacord 40 3541

















































































21002-02  110 x 160 mm
4.3 x 6.3 inch  8.622





































1.  Isacord 40 0933
2.  Isacord 40 1252



Oversigt motiver

Fb492_48	 87 x 293 mm 3.4 x 11.5 inch	 28.865	Fp814	 88 x 84 mm 3.5 x 3.3 inch	 3.677		
<ol style="list-style-type: none"> 1.  Isacord 40 0132 2.  Isacord 40 0015 3.  Isacord 40 2250 4.  Isacord 40 2363 5.  Isacord 40 2560 6.  Isacord 40 2155 7.  Isacord 40 2153 8.  Isacord 40 0713 9.  Isacord 40 0142 10.  Isacord 40 0643 		<ol style="list-style-type: none"> 11.  Isacord 40 2152 	<ol style="list-style-type: none"> 1.  Isacord 40 5730 2.  Isacord 40 6141 3.  Isacord 40 1114 4.  Isacord 40 0660 		<ol style="list-style-type: none"> 1.  Isacord 40 3962 2.  Isacord 40 0670 3.  Isacord 40 5822 4.  Isacord 40 0776 5.  Isacord 40 1375 		
Fq562_48	 90 x 156 mm 3.6 x 6.1 inch	 5.843	Fq722_48	 80 x 90 mm 3.1 x 3.6 inch	 6.151		
<ol style="list-style-type: none"> 1.  Isacord 40 5610 2.  Isacord 40 2830 		<ol style="list-style-type: none"> 1.  Isacord 40 4111 2.  Isacord 40 0722 3.  Isacord 40 1840 4.  Isacord 40 1335 5.  Isacord 40 0015 		<ol style="list-style-type: none"> 1.  Isacord 40 0670 2.  Isacord 40 5822 3.  Isacord 40 0776 4.  Isacord 40 1375 	Nb209_48	 90 x 90 mm 3.5 x 3.5 inch	 8.140
<ol style="list-style-type: none"> 1.  Isacord 40 0670 2.  Isacord 40 5822 3.  Isacord 40 0776 4.  Isacord 40 1375 		<ol style="list-style-type: none"> 1.  Applique 1 2.  Applique 2 3.  Applique 1 4.  Applique 2 5.  Applique 1 6.  Applique 2 7.  Applique 1 8.  Applique 2 9.  Isacord 40 0015 10.  Isacord 40 0020 11.  Isacord 40 4230 12.  Isacord 40 0112 13.  Isacord 40 0015 		<ol style="list-style-type: none"> 1.  Isacord 40 3815 2.  Isacord 40 0101 3.  Isacord 40 6141 4.  Isacord 40 0630 5.  Isacord 40 3910 6.  Isacord 40 0811 7.  Isacord 40 0015 8.  Isacord 40 0904 9.  Isacord 40 3241 10.  Isacord 40 1701 11.  Isacord 40 4174 12.  Isacord 40 3815 13.  Isacord 40 0015 14.  Isacord 40 2153 			

Børn

 Ck859	 119 x 142 mm 4.7 x 5.6 inch	 30.121	 12590-03	 135 x 147 mm 5.3 x 5.8 inch	 22.117
<ol style="list-style-type: none"> 1.  Isacord 40 3815 2.  Isacord 40 0101 3.  Isacord 40 6141 4.  Isacord 40 0630 5.  Isacord 40 3910 6.  Isacord 40 0811 7.  Isacord 40 0015 8.  Isacord 40 0904 9.  Isacord 40 3241 10.  Isacord 40 1701 13.  Isacord 40 0015 		<ol style="list-style-type: none"> 1.  Applique 1 2.  Applique 2 3.  Applique 1 4.  Applique 2 5.  Applique 1 6.  Applique 2 7.  Applique 1 8.  Applique 2 9.  Isacord 40 0015 10.  Isacord 40 0020 13.  Isacord 40 4230 16.  Isacord 40 0112 		<ol style="list-style-type: none"> 11.  Isacord 40 5510 12.  Isacord 40 5650 14.  Isacord 40 4116 15.  Isacord 40 0132 17.  Isacord 40 0015 	

Ck867 122 x 133 mm 4.8 x 5.2 inch 28.880



1. Applique 1
2. Applique 2
3. Applique 3
4. Isacord 40 5730
5. Isacord 40 2761
6. Isacord 40 0630
7. Isacord 40 3910
8. Isacord 40 0015
9. Isacord 40 0811
10. Isacord 40 2830
11. Isacord 40 4174
12. Isacord 40 1701
13. Isacord 40 3722
14. Isacord 40 0015
15. Isacord 40 1430

Remember Always Love

Cm031_48 86 x 64 mm 3.4 x 2.5 inch 6.433



1. Isacord 40 5730
2. Isacord 40 1352
3. Isacord 40 1755
4. Isacord 40 1730
5. Isacord 40 3820
6. Isacord 40 3040

12401-17 99 x 55 mm 3.9 x 2.2 inch 1.345



1. Isacord 40 0731
2. Isacord 40 0630
3. Isacord 40 5934
4. Isacord 40 0111
5. Isacord 40 4240
6. Isacord 40 1342

Ck520 75 x 60 mm 3 x 2.4 inch 11.019



1. Isacord 40 3906
2. Isacord 40 0132
3. Isacord 40 0015
4. Yenmet 7003
5. Isacord 40 3652
6. Isacord 40 0020
7. Isacord 40 0600
8. Isacord 40 2113

Ck510 76 x 60 mm 3 x 2.4 inch 8.069



1. Isacord 40 5934
2. Isacord 40 3840
3. Isacord 40 3901
4. Isacord 40 0108
5. Isacord 40 0015
6. Isacord 40 3622
7. Isacord 40 4174
8. Isacord 40 0015

Ck522 71 x 53 mm 2.8 x 2.1 inch 9.089



1. Isacord 40 3810
2. Isacord 40 0131
3. Isacord 40 0015
4. Isacord 40 0020
5. Isacord 40 0310
6. Isacord 40 1703
7. Yenmet 7021
8. Isacord 40 3353

Ck863 127 x 125 mm 5 x 4.9 inch 19.354



1. Isacord 40 0630
2. Isacord 40 0506
3. Isacord 40 0630
4. Isacord 40 0015
5. Isacord 40 4103
6. Isacord 40 4111
7. Isacord 40 1701
8. Isacord 40 2830
9. Isacord 40 5912
10. Isacord 40 1730
11. Isacord 40 5510
12. Isacord 40 0811
13. Isacord 40 4174
14. Isacord 40 0352
15. Isacord 40 1805
16. Isacord 40 0015
17. Isacord 40 3151

Wish Upon My Star Light

Nb198_48 94 x 72 mm 3.7 x 2.8 inch 9.711



1. Isacord 40 2650
2. Isacord 40 0713
3. Isacord 40 2166
4. Isacord 40 1755
5. Isacord 40 3251
6. Isacord 40 1600
7. Isacord 40 2153
8. Isacord 40 2152
9. Isacord 40 2761

Be790307 142 x 127 mm 5.6 x 5 inch 19.667

1. Applique 1
2. Applique 3
3. Isacord 40 3130
4. Applique 1
5. Applique 3
6. Isacord 40 0003
7. Isacord 40 1720
8. Isacord 40 0020
9. Isacord 40 0520
10. Isacord 40 3541



Be790311 114 x 152 mm 4.5 x 6 inch 12.320

1. Applique 1
2. Applique 3
3. Isacord 40 0933
4. Applique 1
5. Applique 3
6. Applique 1
7. Applique 3
8. Isacord 40 0776
9. Applique 1
10. Applique 3
11. Isacord 40 1900
12. Isacord 40 0176
13. Isacord 40 0015
14. Isacord 40 0020



Be790305 118 x 145 mm 4.6 x 5.7 inch 13.118

1. Isacord 40 0015
2. Applique 1
3. Applique 3
4. Isacord 40 3541
5. Applique 1
6. Applique 3
7. Isacord 40 0345
8. Applique 1
9. Applique 3
10. Isacord 40 1900
11. Isacord 40 0020
12. Isacord 40 0015



Be790306 132 x 151 mm 5.2 x 6 inch 18.399

1. Isacord 40 0003
2. Applique 1
3. Applique 2
4. Isacord 40 0003
5. Isacord 40 3910
6. Isacord 40 0230
7. Isacord 40 2723
8. Isacord 40 1301
9. Isacord 40 2640
10. Isacord 40 0003
11. Isacord 40 3332



Be790309 87 x 150 mm 3.4 x 5.9 inch 13.252

1. Applique 1
2. Applique 3
3. Isacord 40 0015
4. Isacord 40 1900
5. Isacord 40 0020
6. Isacord 40 4116
7. Isacord 40 0176
8. Isacord 40 0015
9. Isacord 40 0310



Be790310 138 x 136 mm 5.4 x 5.4 inch 16.278

1. Applique 1
2. Applique 3
3. Applique 1
4. Applique 3
5. Isacord 40 1161
6. Isacord 40 1141
7. Isacord 40 1161
8. Isacord 40 3654
9. Isacord 40 0176
10. Isacord 40 1141
11. Isacord 40 0020
12. Isacord 40 0015



Be790312 122 x 133 mm 4.8 x 5.2 inch 22.489

1. Applique 1
2. Applique 3
3. Applique 1
4. Applique 3
5. Isacord 40 0015
6. Isacord 40 1600
7. Isacord 40 0108
8. Isacord 40 2912
9. Isacord 40 3600
10. Isacord 40 1141
11. Isacord 40 0020



Be790313 99 x 102 mm 3.9 x 4 inch 8.788



1. Applique 1
2. Applique 3
3. Isacord 40 3750
4. Isacord 40 1114
5. Isacord 40 1900
6. Isacord 40 3620
7. Isacord 40 2510
8. Isacord 40 5324
9. Isacord 40 1114
10. Isacord 40 1060
11. Isacord 40 4114
12. Isacord 40 0020



Ck511  76 x 64 mm
3 x 2.5 inch  6.803

1. ■ Isacord 40 4174
2. ■ Isacord 40 3600
3. ■ Isacord 40 3840
4. ■ Isacord 40 2900



Cm193_48  107 x 127 mm
4.2 x 5 inch  12.461

1. ■ Applique 1
2. ■ Applique 3
3. ■ Applique 1
4. ■ Applique 3
5. ■ Isacord 40 2152
6. ■ Isacord 40 3652
7. ■ Isacord 40 2250
8. ■ Isacord 40 3770
9. ■ Isacord 40 2250
10. ■ Isacord 40 0101



Ck667  100 x 82 mm
3.9 x 3.2 inch  5.568



1. ■ Applique 1
2. ■ Applique 2
3. ■ Applique 3
4. ■ Isacord 40 4103
5. ■ Isacord 40 4610
6. ■ Isacord 40 4220
7. ■ Isacord 40 0015
8. ■ Isacord 40 3544



Ck738  89 x 86 mm
3.5 x 3.4 inch  5.620



1. ■ Isacord 40 3151
2. ■ Isacord 40 3761
3. ■ Isacord 40 2761
4. ■ Isacord 40 1430
5. ■ Isacord 40 0221
6. ■ Isacord 40 5822
7. ■ Isacord 40 0811
8. ■ Isacord 40 0520
9. ■ Isacord 40 1362



Ck970  85 x 82 mm
3.3 x 3.2 inch  16.571

1. ■ Isacord 40 0151
2. ■ Isacord 40 0152
3. ■ Isacord 40 0124
4. ■ Isacord 40 0131
5. ■ Isacord 40 3150
6. ■ Isacord 40 2830
7. ■ Isacord 40 3040
8. ■ Isacord 40 3640
9. ■ Isacord 40 3710
10. ■ Isacord 40 2051
11. ■ Isacord 40 1725
12. ■ Isacord 40 3743
13. ■ Isacord 40 0015
14. ■ Isacord 40 3743



Cm147_48  55 x 100 mm
2.2 x 3.9 inch  6.170

1. ■ Isacord 40 1755
2. ■ Isacord 40 0713
3. ■ Isacord 40 0704
4. ■ Isacord 40 6141
5. ■ Isacord 40 3251
6. ■ Isacord 40 1600



Cm348_48  119 x 167 mm
4.7 x 6.6 inch  22.995

1. ■ Isacord 40 2155
2. ■ Isacord 40 2761
3. ■ Isacord 40 3130
4. ■ Isacord 40 3251
5. ■ Isacord 40 2650
6. ■ Isacord 40 2640
7. ■ Isacord 40 5610
8. ■ Isacord 40 5722
9. ■ Isacord 40 2504
10. ■ Isacord 40 0713



11. ■ Isacord 40 0822

Cm362_48  120 x 113 mm
4.7 x 4.4 inch  6.792

1. ■ Isacord 40 6051
2. ■ Isacord 40 5650
3. ■ Isacord 40 6051
4. ■ Isacord 40 5531
5. ■ Isacord 40 4174
6. ■ Isacord 40 5610

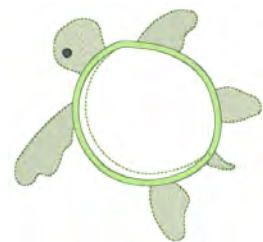

Cm376_48  100 x 97 mm
3.9 x 3.8 inch  2.696

1. ■ Isacord 40 0703
2. ■ Isacord 40 0702
3. ■ Isacord 40 0131
4. ■ Isacord 40 0713
5. ■ Isacord 40 0703
6. ■ Isacord 40 0704
7. ■ Isacord 40 3971





































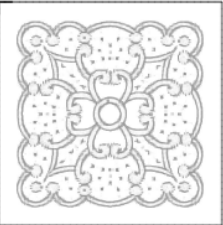











































Nb193_48  113 x 96 mm
4.5 x 3.8 inch  8.079

1. ■ Isacord 40 2363
2. ■ Isacord 40 2650
3. ■ Isacord 40 5912
4. ■ Isacord 40 1600
5. ■ Isacord 40 3920
6. ■ Isacord 40 0821
7. ■ Isacord 40 2830
8. ■ Isacord 40 2153















Borter og blonder





















































<p> 21021-25  34 x 71 mm 1.3 x 2.8 inch  4.748</p>	<p> Oc00303  101 x 110 mm 4 x 4.4 inch  35.018</p>
<p>1.  Isacord 40 1252</p> 	<p>1. Isacord 40 0015</p> 
<p> 12659-01  45 x 58 mm 1.8 x 2.3 inch  6.790</p>	<p> 12659-06  37 x 59 mm 1.4 x 2.3 inch  6.465</p>
<p>1.  Isacord 40 1352 2.  Isacord 40 1430</p> 	<p>1.  Isacord 40 4625 2.  Isacord 40 4515</p> 
<p>Hg341_48  64 x 64 mm 2.5 x 2.5 inch  5.561</p>	<p> Nx957  98 x 88 mm 3.9 x 3.5 inch  18.451</p>
<p>1. Isacord 40 0015 2.  Isacord 40 0020</p> 	<p>1.  Isacord 40 1950</p> 
<p>Nx696  91 x 91 mm 3.6 x 3.6 inch  9.346</p>	<p> Fb461_48  122 x 121 mm 4.8 x 4.8 inch  7.889</p>
<p>1.  Yenmet 7025</p> 	<p>1.  Isacord 40 0020 2.  Isacord 40 1172</p> 
<p>12633-20  34 x 170 mm 1.4 x 6.7 inch  12.897</p>	<p>12508-08  40 x 151 mm 1.6 x 5.9 inch  7.102</p>
<p>1. Isacord 40 0015</p> 	<p>1.  Isacord 40 0352 2.  Isacord 40 4752 3.  Isacord 40 0124</p> 

12508-17  42 x 152 mm 1.6 x 6 inch  7.962	Oc33411  24 x 177 mm 0.9 x 7 inch  15.868
<ol style="list-style-type: none"> Isacord 40 0352 Isacord 40 4752 Isacord 40 5552 	<ol style="list-style-type: none"> Isacord 40 0015 
Oc33416  36 x 128 mm 1.4 x 5 inch  16.090	12485-12  41 x 139 mm 1.6 x 5.5 inch  3.391
<ol style="list-style-type: none"> Isacord 40 1902 Isacord 40 0015 	<ol style="list-style-type: none"> Isacord 40 1134 Isacord 40 0520 Isacord 40 4240 Isacord 40 4111 Isacord 40 0702 Isacord 40 1430 
21013-29  40 x 152 mm 1.6 x 6 inch  7.569	Be110415  44 x 172 mm 1.7 x 6.8 inch  6.436
<ol style="list-style-type: none"> Isacord 40 4332 	<ol style="list-style-type: none"> Isacord 40 6051 Isacord 40 0811 Isacord 40 1921 
Fa981  35 x 142 mm 1.4 x 5.6 inch  3.709	21002-21  21 x 151 mm 0.8 x 5.9 inch  3.176
<ol style="list-style-type: none"> Isacord 40 1055 	<ol style="list-style-type: none"> Isacord 40 1252 
21009-29  32 x 152 mm 1.3 x 6 inch  4.649	82005-40  26 x 240 mm 1 x 9.4 inch  8.256
<ol style="list-style-type: none"> Isacord 40 5210 	<ol style="list-style-type: none"> Isacord 40 0851 

Oversigt motiver

Na914_48	 19 x 120 mm 0.7 x 4.7 inch	 4.691	Nb520_48	 26 x 176 mm 1 x 6.9 inch	 5.146
1.  Isacord 40 3151 2.  Isacord 40 3251 3.  Isacord 40 3150			1.  Isacord 40 0131 2.  Isacord 40 4174		
Fb436_48			 29 x 133 mm 1.1 x 5.2 inch		

Årstider

 Hg746_48	 112 x 138 mm 4.4 x 5.4 inch	 17.815	Nb754_48	 114 x 128 mm 4.5 x 5 inch	 13.084
1.  Isacord 40 3040 2.  Applique 1 3.  Applique 2 4.  Isacord 40 0221 5.  Applique 1 6.  Applique 2 7.  Isacord 40 0142 8.  Isacord 40 0108 9.  Applique 1 10.  Applique 2 11.  Isacord 40 0800 12.  Isacord 40 0020 13.  Isacord 40 1200 14.  Isacord 40 0020 15.  Isacord 40 0670 16.  Isacord 40 0142			1.  Yenmet 7037 2.  Isacord 40 2155 3.  Isacord 40 0651 4.  Isacord 40 0101 5.  Isacord 40 2532 6.  Isacord 40 0640 7.  Isacord 40 1352 8.  Yenmet 7030 9.  Isacord 40 0232 10.  Isacord 40 1123		
 21019-14			 123 x 130 mm 4.8 x 5.1 inch		
1.  Isacord 40 1805 2.  Isacord 40 1805 3.  Isacord 40 1805 4.  Isacord 40 1912 5.  Isacord 40 0138 6.  Isacord 40 0020 7.  Isacord 40 0131 8.  Isacord 40 0015 9.  Isacord 40 0138 10.  Isacord 40 1805			1.  Isacord 40 5730 2.  Isacord 40 5513 3.  Isacord 40 4430 4.  Isacord 40 1032 5.  Isacord 40 1900 6.  Isacord 40 4113		

12597-16 88 x 85 mm 3.5 x 3.3 inch 15.862

- 1. Isacord 40 0904
- 2. Isacord 40 0940



80009-17 86 x 130 mm 3.4 x 5.1 inch 6.582

- 1. Isacord 40 5934
- 2. Isacord 40 5866
- 3. Isacord 40 5934



He255 133 x 127 mm 5.2 x 5 inch 17.198

- 1. Isacord 40 0111
- 2. Isacord 40 1701
- 3. Isacord 40 1800
- 4. Isacord 40 1701
- 5. Isacord 40 1800
- 6. Isacord 40 2640
- 7. Isacord 40 5650
- 8. Isacord 40 5610
- 9. Isacord 40 0015
- 10. Isacord 40 0111
- 11. Isacord 40 1060
- 12. Isacord 40 3910
- 13. Isacord 40 0800
- 14. Isacord 40 0940
- 15. Isacord 40 0651
- 16. Isacord 40 0832
- 17. Isacord 40 0651
- 18. Isacord 40 0832
- 19. Isacord 40 3650
- 20. Isacord 40 1351
- 21. Isacord 40 0108



He252 88 x 145 mm 3.5 x 5.7 inch 12.251

- 1. Isacord 40 1902
- 2. Isacord 40 1701
- 3. Isacord 40 1902
- 4. Isacord 40 0532
- 5. Isacord 40 0842
- 6. Isacord 40 0532
- 7. Isacord 40 0842
- 8. Isacord 40 1902
- 9. Isacord 40 0651
- 10. Isacord 40 1123
- 11. Isacord 40 5220
- 12. Isacord 40 5210
- 13. Isacord 40 5422
- 14. Isacord 40 0101
- 15. Isacord 40 1430
- 16. Isacord 40 1725
- 17. Isacord 40 0520
- 18. Isacord 40 0824
- 19. Isacord 40 3910
- 20. Isacord 40 3650
- 21. Isacord 40 3910
- 22. Isacord 40 1902
- 23. Isacord 40 3650
- 24. Isacord 40 1123
- 25. Isacord 40 5324
- 26. Isacord 40 1154



Hg747_48 124 x 147 mm 4.9 x 5.8 inch 18.378

- 1. Isacord 40 0970
- 2. Isacord 40 3770
- 3. Isacord 40 5912
- 4. Isacord 40 0520
- 5. Isacord 40 0811
- 6. Isacord 40 3350
- 7. Isacord 40 3040
- 8. Applique 1
- 9. Applique 2
- 10. Applique 1
- 11. Applique 2
- 12. Applique 1
- 13. Applique 2
- 14. Isacord 40 4073
- 15. Isacord 40 0020
- 16. Isacord 40 1200
- 17. Isacord 40 0101



Nb759_48 99 x 62 mm 3.9 x 2.4 inch 4.937

- 1. Yenmet 7037
- 2. Isacord 40 0640
- 3. Isacord 40 1352
- 4. Isacord 40 0232
- 5. Isacord 40 1123



Hd976 101 x 108 mm 4 x 4.3 inch 18.674





































































- 1. Isacord 40 3962
- 2. Yenmet 7029
- 3. Isacord 40 0640
- 4. Isacord 40 0824
- 5. Isacord 40 0015
- 6. Isacord 40 0020
- 7. Isacord 40 0142
- 8. Isacord 40 3962
- 9. Isacord 40 0020
- 10. Isacord 40 0934
- 11. Isacord 40 0640
- 12. Isacord 40 0824
- 13. Isacord 40 5650
- 14. Isacord 40 5531
- 15. Isacord 40 1220
- 16. Isacord 40 5822
- 17. Isacord 40 5531
- 18. Isacord 40 0015
- 19. Isacord 40 5822









Hg806_48 28 x 170 mm 1.1 x 6.7 inch 4.988

- 1. Isacord 40 2530
- 2. Isacord 40 1900
- 3. Isacord 40 5730
- 4. Isacord 40 1114
- 5. Isacord 40 4430
- 6. Isacord 40 4113







12415-32  80 x 191 mm 3.1 x 7.5 inch  10.937	12415-29  108 x 172 mm 4.3 x 6.8 inch  4.814
1.  YLI variations 8019 	1.  YLI variations 8019 
12433-05  83 x 124 mm 3.3 x 4.9 inch  15.348	12417-04  84 x 97 mm 3.3 x 3.8 inch  8.085
1.  Isacord 40 1725 2.  Isacord 40 5934 3.  Isacord 40 0442 4.  Isacord 40 2115 5.  Isacord 40 2711 	1.  Isacord 40 1010 2.  Isacord 40 0811 3.  Isacord 40 1311 4.  Isacord 40 1543 
Be790303  70 x 70 mm 2.7 x 2.8 inch  5.764	He962_48  120 x 135 mm 4.7 x 5.3 inch  4.128
1.  Isacord 40 0532 2.  Isacord 40 1300 3.  Isacord 40 0020 4.  Isacord 40 0015 	1.  Isacord 40 1902 
12421-11  40 x 43 mm 1.6 x 1.7 inch  3.965	12421-37  67 x 61 mm 2.6 x 2.4 inch  1.320
1.  Isacord 40 0800 2.  Isacord 40 0904 3.  Isacord 40 0020 4.  Isacord 40 0015 	1.  Isacord 40 0020 
12421-03  46 x 48 mm 1.8 x 1.9 inch  2.328	Cm287_48  90 x 117 mm 3.6 x 4.6 inch  18.749
1.  Isacord 40 0020 2.  Isacord 40 0015 3.  Isacord 40 0111 	1.  Isacord 40 0870 2.  Isacord 40 1172 3.  Isacord 40 0934 4.  Isacord 40 1755 5.  Isacord 40 0020 6.  Isacord 40 5531 7.  Isacord 40 5610 8.  Isacord 40 5722 9.  Isacord 40 2550 10.  Isacord 40 0015 11.  Isacord 40 0713 12.  Isacord 40 1840 13.  Isacord 40 1921 14.  Isacord 40 2241 

Cm426_48  46 x 96 mm
1.8 x 3.8 inch  2.047

1.  Isacord 40 0761
2.  Isacord 40 2155
3.  Isacord 40 1725
4.  Isacord 40 1902
5.  Isacord 40 0010





Fq749_48  78 x 95 mm
3.1 x 3.7 inch  5.765



1.  Isacord 40 1114
2.  Isacord 40 1335
3.  Isacord 40 5664





He919_48  89 x 69 mm
3.5 x 2.7 inch  5.245



1.  Isacord 40 3650
2.  Isacord 40 3840
3.  Isacord 40 3641



Hg053_48  122 x 122 mm
4.8 x 4.8 inch  15.370



1.  Isacord 40 5531
2.  Isacord 40 5643
3.  Isacord 40 1805









Hg319_48  89 x 151 mm
3.5 x 6 inch  8.681



1.  Isacord 40 5822





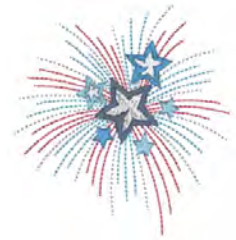

Hg460_48  92 x 98 mm
3.6 x 3.9 inch  7.166

1.  Isacord 40 3650
2.  Isacord 40 0015
3.  Isacord 40 1921
4.  Isacord 40 3840
5.  Isacord 40 3810
6.  Isacord 40 4071
7.  Isacord 40 3444



Nb317_48  87 x 87 mm
3.4 x 3.4 inch  2.064

1.  Isacord 40 0020
2.  Isacord 40 0600
3.  Isacord 40 0800
4.  Isacord 40 0020



Na617  96 x 96 mm
3.8 x 3.8 inch  2.642

1.  Isacord 40 3543

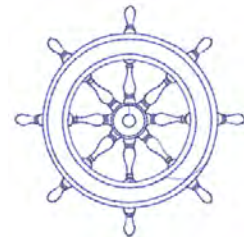

Na592  114 x 51 mm
4.5 x 2 inch  1.939

1.  Isacord 40 3543

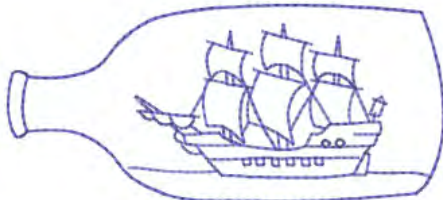

Nc009_48  18 x 94 mm
0.7 x 3.7 inch  936

1.  Isacord 40 3641

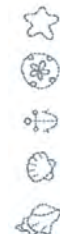

Na597



57 x 53 mm
2.2 x 2.1 inch



920

1. Isacord 40 3543



Nb036_48



36 x 70 mm
1.4 x 2.8 inch



3.909

1. Isacord 40 3770
2. Isacord 40 0131
3. Isacord 40 0622
4. Isacord 40 0015



Na614



102 x 101 mm
4 x 4 inch



2.867

1. Isacord 40 3543

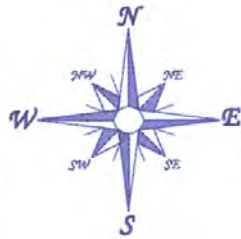

Sport og hobby



12472-01



138 x 142 mm
5.4 x 5.6 inch



23.233

1. Isacord 40 2504
2. Isacord 40 3901
3. Isacord 40 5610
4. Isacord 40 4240
5. Isacord 40 0015
6. Isacord 40 0015
7. Isacord 40 1123
8. Isacord 40 0761
9. Isacord 40 1902
10. Isacord 40 2504
11. Isacord 40 3901
12. Isacord 40 5610
13. Isacord 40 4240
14. Isacord 40 1300



12611-08



80 x 120 mm
3.1 x 4.7 inch



5.770

1. Applique 1
2. Applique 2
3. Applique 1
4. Applique 2
5. Isacord 40 1154
6. Isacord 40 5440
7. Isacord 40 1902



12611-18



130 x 158 mm
5.1 x 6.2 inch



8.045

1. Applique 1
2. Applique 2
3. Isacord 40 0151
4. Isacord 40 5440

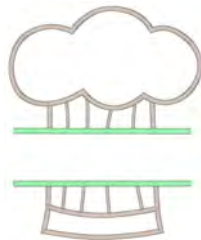

Nx737



72 x 99 mm
2.8 x 3.9 inch



10.793

1. Isacord 40 0015
2. Yenmet 7005
3. Isacord 40 3962
4. Isacord 40 0020



82014-28 142 x 117 mm 26.582
5.6 x 4.6 inch

1. Applique 1
2. Applique 2
3. Isacord 40 0105
4. Isacord 40 0020
5. Isacord 40 4073
6. Isacord 40 1902



12383-18 91 x 171 mm 5.182
3.6 x 6.7 inch

1. Isacord 40 4174



Sp980 63 x 64 mm 11.286
2.5 x 2.5 inch

1. Isacord 40 0015
2. Isacord 40 0142
3. Isacord 40 0020



Be790606 100 x 86 mm 7.445
3.9 x 3.4 inch

1. Isacord 40 0020
2. Isacord 40 1306



Be790608 80 x 80 mm 7.937
3.2 x 3.1 inch

1. Isacord 40 0020



Be790603 80 x 75 mm 11.824
3.2 x 2.9 inch

1. Isacord 40 0015
2. Isacord 40 3654



Be790602 80 x 75 mm 10.169
3.1 x 3 inch

1. Isacord 40 5643
2. Isacord 40 5912
3. Isacord 40 0015



Sp989 102 x 82 mm 10.827
4 x 3.2 inch

1. Isacord 40 4174
2. Isacord 40 0142
3. Isacord 40 3901
4. Isacord 40 3962
5. Isacord 40 0506
6. Isacord 40 0520
7. Isacord 40 0020

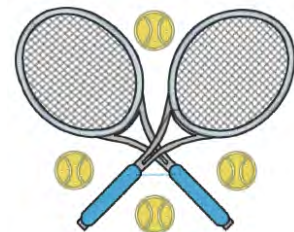

Sr067 87 x 97 mm 16.143
3.4 x 3.8 inch

1. Isacord 40 3910
2. Isacord 40 0706
3. Isacord 40 4531
4. Isacord 40 4430
5. Isacord 40 1106
6. Isacord 40 0501
7. Isacord 40 5500
8. Isacord 40 0020
9. Isacord 40 4010

























































Fb148_48 101 x 89 mm 11.163
4 x 3.5 inch





































1. Isacord 40 0131
2. Isacord 40 0608
3. Isacord 40 0941
4. YLI variations 8016
5. YLI variations 8007
6. Isacord 40 1123
7. Isacord 40 1172
8. Isacord 40 1725
9. Isacord 40 6141
10. Isacord 40 0142
11. Isacord 40 2810





Oversigt motiver













Sr589	 95 x 66 mm 3.7 x 2.6 inch	 14.868	Rc244	 88 x 53 mm 3.5 x 2.1 inch	 12.558
<ol style="list-style-type: none"> 1.  Isacord 40 0142 2.  Isacord 40 1220 3.  Isacord 40 1332 4.  Isacord 40 1334 5.  Isacord 40 3611 6.  Isacord 40 1800 7.  Isacord 40 0015 8.  Isacord 40 4174 		<ol style="list-style-type: none"> 1.  Isacord 40 0020 2.  Isacord 40 3600 3.  Isacord 40 4230 4.  Yenmet 7005 5.  Isacord 40 3910 6.  Isacord 40 1902 7.  Isacord 40 1912 8.  Isacord 40 0108 9.  Isacord 40 0020 10.  Isacord 40 0015 		<ol style="list-style-type: none"> 11.  Isacord 40 0124 	
Sr551	 120 x 38 mm 4.7 x 1.5 inch	 6.859	 80085-25	 135 x 166 mm 5.3 x 6.5 inch	 14.361
<ol style="list-style-type: none"> 1.  Isacord 40 1902 2.  Isacord 40 2123 3.  Isacord 40 0015 4.  Isacord 40 0520 5.  Isacord 40 5664 6.  Isacord 40 5233 7.  Isacord 40 5374 8.  Yenmet 7032 9.  Isacord 40 0111 10.  Yenmet 7036 		<ol style="list-style-type: none"> 1.  Isacord 40 0015 2.  Isacord 40 0015 3.  Isacord 40 0015 4.  Isacord 40 0015 5.  Isacord 40 0020 6.  Isacord 40 0112 7.  Isacord 40 0142 8.  Isacord 40 0142 9.  Isacord 40 4620 10.  Isacord 40 0142 13.  Isacord 40 0020 		<ol style="list-style-type: none"> 11.  Isacord 40 0015 12.  Isacord 40 1906 	



Dyr

Wp415_48	 132 x 148 mm 5.2 x 5.8 inch	 25.110	Wp421_48	 96 x 137 mm 3.8 x 5.4 inch	 14.219
<ol style="list-style-type: none"> 1.  Isacord 40 0941 2.  Isacord 40 0532 3.  Isacord 40 0945 4.  Isacord 40 0020 		<ol style="list-style-type: none"> 1.  Isacord 40 1161 2.  Isacord 40 1876 3.  Isacord 40 1154 			
 Cm213_48	 58 x 102 mm 2.3 x 4 inch	 7.866	Na248	 78 x 73 mm 3.1 x 2.9 inch	 10.132
<ol style="list-style-type: none"> 1.  Isacord 40 1840 2.  Isacord 40 1055 3.  Isacord 40 1252 4.  Isacord 40 0651 5.  Isacord 40 0660 6.  Isacord 40 0020 7.  Isacord 40 1055 		<ol style="list-style-type: none"> 1.  Isacord 40 0101 2.  Isacord 40 3971 3.  Isacord 40 2220 4.  Isacord 40 0132 5.  Isacord 40 2051 6.  Isacord 40 2155 7.  Isacord 40 2320 8.  Isacord 40 2220 9.  Yenmet 7023 			









Hd977  98 x 98 mm
3.8 x 3.9 inch  13.738







1.  Isacord 40 3962
2.  Isacord 40 0015
3.  Isacord 40 0640
4.  Isacord 40 0824
5.  Isacord 40 2650
6.  Isacord 40 0020
7.  Isacord 40 0142
8.  Isacord 40 0640
9.  Isacord 40 0824
10.  Isacord 40 2650
11.  Isacord 40 2830
12.  Isacord 40 1352
13.  Yenmet 7029









Lj598  106 x 81 mm
4.2 x 3.2 inch  15.746





1.  Isacord 40 0101
2.  Isacord 40 0131
3.  Isacord 40 0132
4.  Isacord 40 4174
5.  Isacord 40 0108
6.  Isacord 40 0020
7.  Isacord 40 5933
8.  Isacord 40 0453

 **Cm220_48**  71 x 72 mm
2.8 x 2.8 inch  7.571









1.  Isacord 40 1755
2.  Isacord 40 0101
3.  Isacord 40 0142
4.  Isacord 40 0101
5.  Isacord 40 4071
6.  Isacord 40 0142
7.  Isacord 40 0934
8.  Isacord 40 0020

Rammer





 **12611-27**  137 x 137 mm
5.4 x 5.4 inch  3.961





1.  Applique 1
2.  Applique 2
3.  Isacord 40 5440







 **32078-04**  123 x 173 mm
4.9 x 6.8 inch  1.978

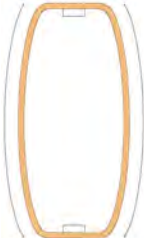





1.  Isacord 40 0020
2.  Isacord 40 4174
3.  Isacord 40 0020
4.  Isacord 40 4174



 **12630-07**  120 x 205 mm
4.7 x 8.1 inch  6.820



1.  Isacord 40 1030
2.  Isacord 40 1030
3.  Isacord 40 1030
4.  Isacord 40 1030
5.  Isacord 40 1030
6.  Isacord 40 1030

 **12611-28**  140 x 140 mm
5.5 x 5.5 inch  3.649



1.  Applique 1
2.  Applique 2
3.  Isacord 40 0703

12649-05 91 x 88 mm
3.6 x 3.5 inch 9.087

1. Applique 1
2. Applique 2
3. Isacord 40 1840
4. Isacord 40 1860
5. Isacord 40 0015



12606-26 139 x 139 mm
5.5 x 5.5 inch 5.211

1. Isacord 40 0670
2. Isacord 40 0670
3. Isacord 40 0670



12606-33 43 x 70 mm
1.7 x 2.8 inch 2.376

1. Isacord 40 0670
2. Isacord 40 0670
3. Isacord 40 0670



12606-37 46 x 78 mm
1.8 x 3.1 inch 2.692

1. Isacord 40 0670
2. Isacord 40 0670
3. Isacord 40 0670



32078-02 123 x 173 mm
4.9 x 6.8 inch 1.181

1. Isacord 40 0020
2. Isacord 40 4174
3. Isacord 40 0020
4. Isacord 40 4174



32078-03 123 x 173 mm
4.9 x 6.8 inch 1.264

1. Isacord 40 0020
2. Isacord 40 4174
3. Isacord 40 0020
4. Isacord 40 4174



Nz195 77 x 77 mm
3 x 3 inch 15.343

1. Isacord 40 0660
2. Isacord 40 0713
3. Isacord 40 2153
4. Isacord 40 1362
5. Isacord 40 0870
6. Isacord 40 2830
7. Isacord 40 1725
8. Isacord 40 4071

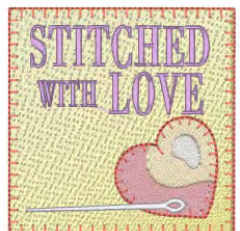

12611-21 156 x 72 mm
6.1 x 2.8 inch 11.513

1. Applique 1
2. Applique 2
3. Isacord 40 1703



12611-23 156 x 72 mm
6.1 x 2.8 inch 12.817



1. Applique 1
2. Applique 2
3. Isacord 40 1902





12611-22 156 x 72 mm
6.1 x 2.8 inch 12.504

1. Applique 1
2. Applique 2
3. Isacord 40 1703







 **12611-24**  156 x 72 mm
6.1 x 2.8 inch  12.613

1.  Applique 1
2.  Applique 2
3.  Isacord 40 1902





DesignWorks

 **12448-11_cr**  84 x 124 mm
3.3 x 4.9 inch  174



1.  Swarovski 0280
2.  Swarovski 0280
3.  Swarovski 0280



 **12448-09_pw**  121 x 161 mm
4.8 x 6.3 inch  8.265



1.  Edding 10
2.  Edding 2
3.  Edding 8
4.  Edding 1



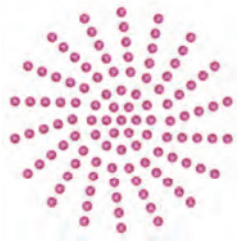

 **Dw11**  70 x 71 mm
2.8 x 2.8 inch  110



1.  Swarovski 0502









 **21026-08_dw**  86 x 174 mm
3.4 x 6.9 inch  11.047

1.  Edding 69
2.  Isacord 40 0020





 **21026-02_dw**  69 x 194 mm
2.7 x 7.6 inch  7.815



1.  Edding 69
2.  Applique 1
3.  Applique 2
4.  Isacord 40 0015
5.  Isacord 40 0020
6.  Isacord 40 0015





 **21026-02_cr**  104 x 127 mm
4.1 x 5 inch  150



1.  Swarovski 0280
2.  Swarovski 0280



 **21026-05_dw**  118 x 202 mm
4.6 x 7.9 inch  9.309

1.  Edding 9
2.  Isacord 40 0020



























































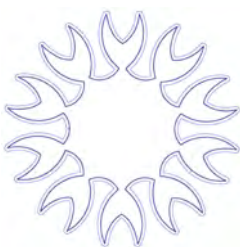





 **12448-08_pw**  119 x 177 mm
4.7 x 7 inch  4.540



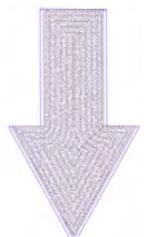

















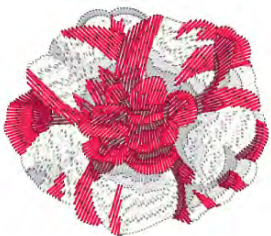





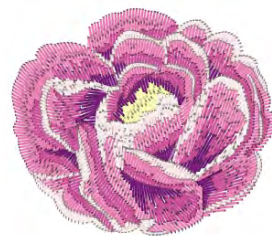













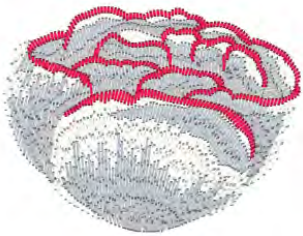









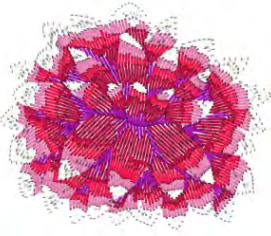





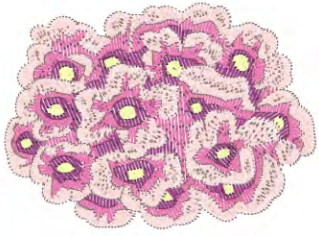











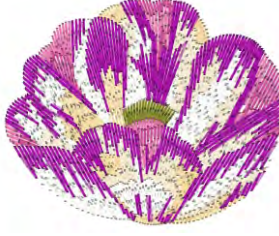





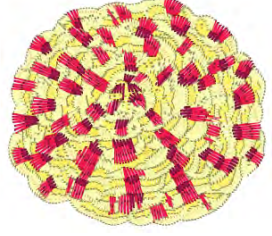





1.  Edding 7



Oversigt motiver

<p> 21022-13_dw</p>	<p> 106 x 193 mm 4.2 x 7.6 inch</p>	<p> 15.285</p>	<p> Dw07</p>	<p> 114 x 152 mm 4.5 x 6 inch</p>	<p> 198</p>
<p>1.  Edding 34 2.  Edding 68 3.  Edding 6 4.  Applique 1 5.  Applique 2 6.  Isacord 40 2640 7.  Applique 1 8.  Applique 2 9.  Isacord 40 1352 10.  Isacord 40 1600 11.  Isacord 40 4111 12.  Isacord 40 4103 13.  Isacord 40 0017 14.  Isacord 40 2830</p>		<p>1.  Swarovski 0237</p> 			
<p> Dw05</p>	<p> 105 x 94 mm 4.1 x 3.7 inch</p>	<p> 13.334</p>	<p> Dw10</p>	<p> 184 x 184 mm 7.3 x 7.3 inch</p>	<p> 5.939</p>
<p>1.  Isacord 40 2022 2.  Cut 0001 3.  Cut 0002 4.  Cut 0003 5.  Cut 0004 6.  Isacord 40 2022</p>		<p>1.  Cut 0001 2.  Cut 0002 3.  Cut 0003 4.  Cut 0004</p> 			
<p> Be700121</p>	<p> 128 x 128 mm 5 x 5 inch</p>	<p> 2.183</p>	<p> Be700122</p>	<p> 119 x 37 mm 4.7 x 1.5 inch</p>	<p> 4.124</p>
<p>1.  Isacord 40 3600 2.  Isacord 40 1703</p> 		<p>1.  Isacord 40 5833</p> 			
<p> Be700123</p>	<p> 113 x 206 mm 4.4 x 8.1 inch</p>	<p> 6.090</p>	<p> Be700124</p>	<p> 141 x 134 mm 5.6 x 5.3 inch</p>	<p> 6.184</p>
<p>1.  Punch 0004 2.  Punch 0007</p> 		<p>1.  Isacord 40 2300 2.  Isacord 40 3901</p> 			

Kaffe Fassett

90046-01  102 x 88 mm 4 x 3.5 inch  15.066	90046-02  102 x 88 mm 4 x 3.5 inch  17.253
<ol style="list-style-type: none"> 1.  Isacord 40 0101 2.  Isacord 40 0182 3.  Isacord 40 0131 4.  Isacord 40 2115 5.  Isacord 40 1911 6.  Isacord 40 1903 	<ol style="list-style-type: none"> 1.  Isacord 40 0101 2.  Isacord 40 0520 3.  Isacord 40 2532 4.  Isacord 40 2704 5.  Isacord 40 2508 6.  Isacord 40 2160 
90046-03  102 x 104 mm 4 x 4.1 inch  15.914	90046-04  101 x 77 mm 4 x 3 inch  14.621
<ol style="list-style-type: none"> 1.  Isacord 40 0520 2.  Isacord 40 0800 3.  Isacord 40 6043 4.  Isacord 40 1903 	<ol style="list-style-type: none"> 1.  Isacord 40 0101 2.  Isacord 40 0105 3.  Isacord 40 0131 4.  Isacord 40 1903 
90046-05  100 x 84 mm 3.9 x 3.3 inch  15.973	90046-06  115 x 83 mm 4.5 x 3.3 inch  18.834
<ol style="list-style-type: none"> 1.  Isacord 40 0101 2.  Isacord 40 2715 3.  Isacord 40 0101 4.  Isacord 40 2532 5.  Isacord 40 1903 6.  Isacord 40 1911 	<ol style="list-style-type: none"> 1.  Isacord 40 0101 2.  Isacord 40 0520 3.  Isacord 40 2723 4.  Isacord 40 2532 5.  Isacord 40 2155 
90046-07  101 x 82 mm 4 x 3.2 inch  15.682	90046-08  102 x 90 mm 4 x 3.5 inch  23.512
<ol style="list-style-type: none"> 1.  Isacord 40 0101 2.  Isacord 40 6043 3.  Isacord 40 2532 4.  Isacord 40 2508 5.  Isacord 40 0101 6.  Isacord 40 0781 7.  Isacord 40 0851 8.  Isacord 40 2715 	<ol style="list-style-type: none"> 1.  Isacord 40 0101 2.  Isacord 40 0702 3.  Isacord 40 1903 4.  Isacord 40 0520 5.  Isacord 40 2123 
90046-09  104 x 91 mm 4.1 x 3.6 inch  18.573	90046-10  100 x 83 mm 3.9 x 3.3 inch  13.097
<ol style="list-style-type: none"> 1.  Isacord 40 0101 2.  Isacord 40 6043 3.  Isacord 40 0520 4.  Isacord 40 2715 	<ol style="list-style-type: none"> 1.  Isacord 40 0101 2.  Isacord 40 0520 3.  Isacord 40 0101 4.  Isacord 40 0702 5.  Isacord 40 2532 6.  Isacord 40 2550 

90046-11	 101 x 84 mm 4 x 3.3 inch  17.099	90046-12	 88 x 85 mm 3.5 x 3.4 inch  13.786
<ol style="list-style-type: none"> 1.  Isacord 40 2160 2.  Isacord 40 2810 3.  Isacord 40 3732 4.  Isacord 40 2704 		<ol style="list-style-type: none"> 1.  Isacord 40 0310 2.  Isacord 40 1730 3.  Isacord 40 1911 4.  Isacord 40 6043 5.  Isacord 40 4174 	
90046-13	 89 x 91 mm 3.5 x 3.6 inch  12.948	90046-14	 102 x 90 mm 4 x 3.5 inch  22.374
<ol style="list-style-type: none"> 1.  Isacord 40 2550 2.  Isacord 40 0520 3.  Isacord 40 2532 4.  Isacord 40 2508 5.  Isacord 40 2336 		<ol style="list-style-type: none"> 1.  Isacord 40 0101 2.  Isacord 40 1730 3.  Isacord 40 2115 	
90046-15	 108 x 101 mm 4.3 x 4 inch  18.685	90046-16	 100 x 102 mm 3.9 x 4 inch  23.838
<ol style="list-style-type: none"> 1.  Isacord 40 0101 2.  Isacord 40 1903 3.  Isacord 40 0851 4.  Isacord 40 2160 5.  Isacord 40 2532 6.  Isacord 40 2508 7.  Isacord 40 0101 8.  Isacord 40 4174 		<ol style="list-style-type: none"> 1.  Isacord 40 0101 2.  Isacord 40 0600 3.  Isacord 40 2532 4.  Isacord 40 2508 5.  Isacord 40 2363 	
90046-17	 101 x 94 mm 4 x 3.7 inch  16.681	90025-34	 63 x 60 mm 2.5 x 2.4 inch  6.714
<ol style="list-style-type: none"> 1.  Isacord 40 0101 2.  Isacord 40 2532 3.  Isacord 40 1903 4.  Isacord 40 1911 5.  Isacord 40 2115 		<ol style="list-style-type: none"> 1.  Isacord 40 0101 2.  Isacord 40 3150 3.  Isacord 40 4610 4.  Isacord 40 3654 5.  Isacord 40 3820 6.  Isacord 40 1600 	
90025-35	 56 x 64 mm 2.2 x 2.5 inch  5.473	 90025-36s	 152 x 152 mm 6 x 6 inch  7.739
<ol style="list-style-type: none"> 1.  Isacord 40 0101 2.  Isacord 40 1352 3.  Isacord 40 2530 4.  Isacord 40 4610 5.  Isacord 40 3150 6.  Isacord 40 3654 7.  Isacord 40 1600 8.  Isacord 40 3820 		<ol style="list-style-type: none"> 1.  Isacord 40 0020 	

90025-37  139 x 133 mm
5.5 x 5.2 inch  2.030

1.  Isacord 40 0020

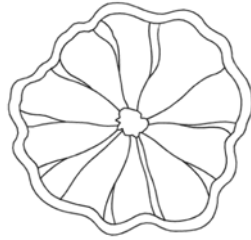

90025-38  118 x 202 mm
4.6 x 8 inch  1.080

1.  Isacord 40 0020



90025-39  131 x 201 mm
5.1 x 7.9 inch  1.303

1.  Isacord 40 0020



90025-40  140 x 140 mm
5.5 x 5.5 inch  2.362

1.  Isacord 40 0020

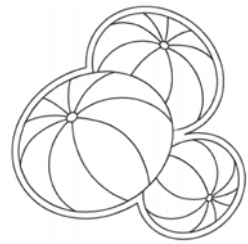

90025-41s  152 x 152 mm
6 x 6 inch  3.917

1.  Isacord 40 0020

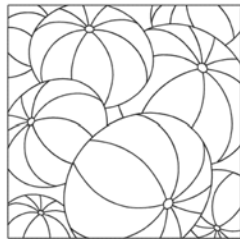

90025-42  190 x 155 mm
7.5 x 6.1 inch  3.165

1.  Isacord 40 0020

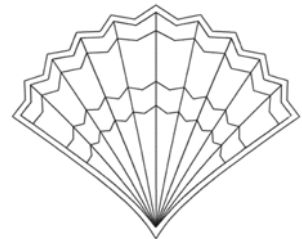

90025-43  140 x 113 mm
5.5 x 4.4 inch  1.631

1.  Isacord 40 0020

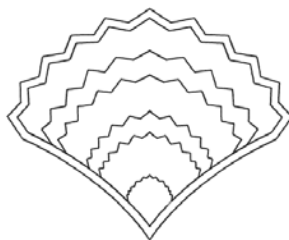

90025-44  101 x 203 mm
4 x 8 inch  946

1.  Isacord 40 0020



90025-45  140 x 121 mm
5.5 x 4.8 inch  2.132

1.  Isacord 40 0020





























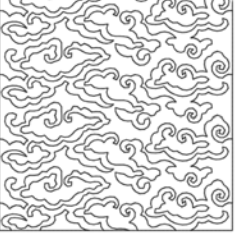















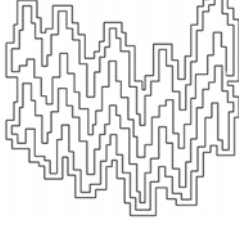

90025-46  72 x 80 mm
2.8 x 3.1 inch  397

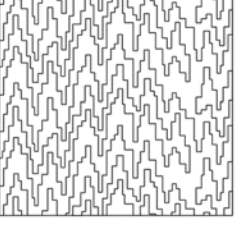
1.  Isacord 40 0020



Oversigt motiver

 90025-47s	 152 x 152 mm 6 x 6 inch	 5.220	 90025-48	 67 x 203 mm 2.6 x 8 inch	 1.073
<p>1.  Isacord 40 0020</p> 	<p>1.  Isacord 40 0020</p> 				
 90025-49	 80 x 202 mm 3.1 x 8 inch	 792	 90025-50s	 152 x 152 mm 6 x 6 inch	 6.284
<p>1.  Isacord 40 0020</p> 	<p>1.  Isacord 40 0020</p> 				
 90025-51	 140 x 140 mm 5.5 x 5.5 inch	 2.697	 90025-52	 139 x 200 mm 5.5 x 7.9 inch	 1.116
<p>1.  Isacord 40 0020</p> 	<p>1.  Isacord 40 0020</p> 				
 90025-53	 140 x 140 mm 5.5 x 5.5 inch	 3.705	 90025-54s	 152 x 152 mm 6 x 6 inch	 6.651
<p>1.  Isacord 40 0020</p> 	<p>1.  Isacord 40 0020</p> 				
 90025-61s	 152 x 152 mm 6 x 6 inch	 6.721			
<p>1.  Isacord 40 0020</p> 					

Indeks

A

Aktivering/deaktivering af funktion 24

B

BERNINA overtransport 66

Biser 99

Bortskaffelse af maskinen 175

Broderifil format 128

Broderiprøve 128

Broderirammen monteres 139

Brug af eco-modus 65

Brug af trådnet 35

Brug af trådrullestop 34

Børnesikring 65

F

Fejlfinding 171

Fejlmeddelelser 167

firmware

 Aktivering/deaktivering af funktion 24

 Navigation 23

 tilpasning af værdier 24

Flyt broderimodulet til symodus 140

Flyt broderirammen bagud 140

fodpedal 33

 tilslutning 31

Forklaring af symboler 11

G

Gem en sømkombination 72

Gendannelse af grundindstillingerne 62

H

hævning/sænkning af nål

 med fodpedal 33

I

Indstil syfodspositionen med knæløfteren 36

Indstil syfodstryk 38

Indstilling af hæftesting 49

Indstilling af lyd 59

Indstilling af maksimal syhastighed 49

Indstilling af nålestop øverst/nederst (permanent) 40

Indstilling af overtrådsindikator 58

Indstilling af overtrådsspænding 49

Indstilling af skærmens lysstyrke 60

Indstilling af syls 60

Indstilling af undertrådsindikator 58

Indtastning af forhandlerdata 61

K

Kalibrering af automatisk knaphulsfod #3A 63

Kalibrering af broderiramme 55

Kantanslag 36

Knaphuller 105

Kombinationsmodus 71, 149

Kombinere broderimotiver 149

Kontrol af firmwareversion 161

L

Lagring af servicedata 62

Lav en syprøve 110

M

Miljøbeskyttelse 10

Montering af broderinål 134

Montering af BSR-fod 120

Montering af knæløfteren 32

Montering af stingplade 135

N

Navigation 23

Netledning 31

 USA/Canada 31

Nyttesømme 81

Nål, tråd, stof 25

Nål-tråd-kombination 29

O

Opbevaring af maskinen 175

Opdatering af firmware 161

Oversigt broderimodul 124

Oversigt over broderimotiver 181

Oversigt over nåle 25

Overtrådsspænding 53, 159

P

Pyntesømme 97

Q

Quiltning 117

R

Redigering af tekst 152

Regulere hastighed 67, 143

Rengøring af griberen 163

Rengøring af trådfanger 166

Rensning af transportør 162

S

Sikkerhedshenvisninger 7

Skrifttyper 103

Skriv en tekst 151

Smøring af griberen 164

Sparemodus 65

Sybord 35

T

Tekniske specifikationer 176

tilpasning af værdier 24

Tilslutning af broderimodulet 131

Trådindlæg 108

Trådning af dobbeltnål 44

Trådning af overtråd 41

Trådning af trillingenål 44

Trådning af undertråd 46

U

Udskiftning af nål 38

Udskiftning af stingplade 40

Udskiftning af syfod 37

V

Valg af broderimotiv 132

Valg af brugerdefinerede indstillinger 58

Valg af sprog 59

Vedligeholdelse og rengøring 162

Virtuel placering af broderirammen 141

Vælg søm 66

Æ

Ændre broderimotiv størrelsen proportional 146

Ændre broderimotiv størrelsen uproportionalt 146

Ændre stingtæthed 148

Ændring af farve 152

Å

Åben hjælp 65

Åbning af syvejledning 65

Åbning af vejledning 65



BERNINA recommends threads from

Mettler[®]

1073925.00A.08
2022-09 DA

made to create **BERNINA**